

**Ergänzungen zur StLB HB-022+ABK-020****Ausschreibungstexte DOR**

Leistungsverzeichnis

gedruckt am 15.11.2023  
LB-HB-022+ABK-020 Preisangaben in EUR**Ständige Vorbemerkung der LB**

Soweit in Vorbemerkungen oder Positionstexten nicht anders angegeben, gelten folgende Regelungen:

**1. Standardisierte Leistungsbeschreibung:**

Dieses Leistungsverzeichnis (LV) wurde mit der Standardisierten Leistungsbeschreibung Hochbau, Version 022 (2021-12), herausgegeben vom Bundesministerium für Digitalisierung und Wirtschaftsstandort (BMDW), erstellt.

**2. Unklarheiten, Widersprüche:**

Bei etwaigen Unklarheiten oder Widersprüchen in den Formulierungen gilt nachstehende Reihenfolge:

1. Folgetext einer Position (vor dem zugehörigen Grundtext)
2. Positionstext (vor den Vorbemerkungen)
3. Vorbemerkungen der Unterleistungsgruppe
4. Vorbemerkungen der Leistungsgruppe
5. Vorbemerkungen der Leistungsbeschreibung

**3. Material/Erzeugnis/Type/Systeme:**

Bauprodukte (z.B. Baumaterialien, Bauelemente, Bausysteme) werden mit dem Begriff Material bezeichnet, für technische Geräte und Anlagen werden die Begriffe Erzeugnis/Type/Systeme verwendet.

**4. Bieterangaben zu Materialien/Erzeugnisse/Typen/Systeme:**

Die in den Bieterlücken angebotenen Materialien/Erzeugnisse/Typen/Systeme entsprechen mindestens den in der Ausschreibung bedungenen oder gewöhnlich vorausgesetzten technischen Anforderungen.

Angebote Materialien/Erzeugnisse/Typen/Systeme gelten für den Fall des Zuschlages als Vertragsbestandteil. Änderungen sind nur mit ausdrücklicher Zustimmung des Auftraggebers zulässig.

Auf Verlangen des Auftraggebers weist der Bieter die im Leistungsverzeichnis bedungenen oder gewöhnlich vorausgesetzten technischen Anforderungen vollständig nach (Erfüllung der Mindestqualität).

**5. Beispielhaft genannte Materialien/Erzeugnisse/Typen/Systeme:**

Sind im Leistungsverzeichnis zu einzelnen Positionen zusätzlich beispielhafte Materialien/Erzeugnisse/Typen/Systeme angeführt, können in der Bieterlücke gleichwertige Materialien/Erzeugnisse/Typen/Systeme angeboten werden. Die Kriterien der Gleichwertigkeit sind in der Position beschrieben.

Setzt der Bieter in die Bieterlücke keine Materialien/Erzeugnisse/Typen/Systeme seiner Wahl ein, gelten die beispielhaft genannten Materialien/Erzeugnisse/Typen/Systeme als angeboten.

**6. Zulassungen:**

Alle verwendeten Materialien/Erzeugnisse/Typen/Systeme haben alle für den projektspezifischen Verwendungszweck erforderlichen Zulassungen oder CE-Kennzeichen.

**7. Leistungsumfang:**

Jede Bezugnahme auf bestimmte technische Spezifikationen gilt grundsätzlich mit dem Zusatz, dass auch rechtlich zugelassene gleichwertige technische Spezifikationen vom Auftraggeber anerkannt werden, sofern die Gleichwertigkeit vom Auftragnehmer nachgewiesen wird.

Alle beschriebenen Leistungen umfassen das Liefern, Abladen, Lagern und Fördern (Vertragen) bis zur Einbaustelle und Verarbeiten oder Versetzen/Montieren der Materialien/Erzeugnisse/Typen/Systeme.

Sind für die Inbetrieb- oder Ingebrauchnahme einer erbrachten Leistung besondere Überprüfungen, Befunde, Abnahmen, Betriebsanleitungen oder Dokumentationen erforderlich, sind etwaige Kosten hierfür in die Einheitspreise einkalkuliert.

**8. Nur Liefern:**

Ist ausdrücklich nur das Liefern vereinbart, ist der Transport bis zur vereinbarten Abladestelle (Lieferadresse) und das Abladen in die Einheitspreise einkalkuliert.

**Ergänzungen zur StLB HB-022+ABK-020****Ausschreibungstexte DOR**

Leistungsverzeichnis

gedruckt am 15.11.2023  
LB-HB-022+ABK-020 Preisangaben in EUR**9. Nur Verarbeiten oder Versetzen/Montieren:**

Ist ausdrücklich nur das Verarbeiten oder Versetzen/Montieren von Materialien/Erzeugnissen/Typen/Systemen vereinbart, ist das Fördern (Vertragen) von der Lagerstelle oder von der Abladestelle bis zur Einbaustelle in den jeweiligen Einheitspreis der zugehörigen Verarbeitungs- oder Versetz-/Montagepositionen einkalkuliert.

**10. Geschoße:**

Alle Leistungen gelten ohne Unterschied der Geschoße.

**11. Verwerten, Deponieren oder Entsorgen:**

Sofern nicht anders festgelegt, gehen Materialien die z.B. abgebrochen oder z.B. bei Erarbeiten ausgehoben werden, in das Eigentum des Auftragnehmers über, welcher somit explizit zum umweltgerechten Verwerten, Deponieren oder Entsorgen der Baurestmassen beauftragt ist.

**12. Arbeitshöhen:**

Alle Arbeiten/Leistungen sind bis zu einer Arbeitshöhe von 3,2 m in die Einheitspreise einkalkuliert.

Die Arbeitshöhe ist jene Höhe über dem Fußbodenniveau (über dem Geländeniveau) oder über der Aufstellfläche der Aufstiegshilfe, in der sich die zu erbringende Leistung befindet.

**01****Baustellengemeinkosten**

Version 022 (2021-12)

Soweit in Vorbemerkungen oder Positionstexten nicht anders angegeben, gelten für alle Leistungen dieser Gruppe folgende Regelungen:

**1. Allgemeines:**

Baustellengemeinkosten sind im Sinne der ÖNORM B 2061 angeboten.

**2. Vorhalten:**

Das Vorhalten umfasst auch sämtliche Prüfungen, Instandhaltungsmaßnahmen, etwaiges Verbrauchsmaterial und die erforderliche Reinigung.

Abgerechnet wird in Verrechnungseinheiten, ermittelt aus dem Ausmaß x der Anzahl der Wochen. Wochen sind teilbar wobei 1 Kalendertag gleich 1/7 Woche ist.

**3. Stillliegezeiten:**

Für die Verrechnung der Stillliegezeiten bedarf es einer Anordnung des Auftraggebers.

**01.IR****+ Personaldokumentation und Baustellenzutritt (dormakaba)**

Version: 2023-09

Im Folgenden ist das Liefern und Montieren bzw. der Einbau von zutrittskontrollierten hohen Drehkreuzen als physische Zugangselemente für einen kontrollierten Sicherheits- bzw. Baustellenabschluss beschrieben. Über eine direkte Schnittstelle via Cloud-Lösung zu einer Personaldokumentationssoftware (zB. ISHAP Card) wird die Dokumentation und Kontrolle von Beschäftigten im Baugewerbe überwacht und dokumentiert.

**1. Leistungsumfang/einkalkulierte Leistungen:**

Das Zutrittsmanagementsystem besteht aus hohen Drehkreuzen sowie Zutrittslesern einschließlich Steuerungen und Schalteinrichtungen, welche ONLINE betrieben werden. Das System muss auch OFFLINE-fähig sein, das bedeutet, dass das System auch ohne Netzwerk- / Internetverbindung den Betrieb für mindestens 3000 Personen sicherstellen können muss. Änderungen der Zutrittsrechte und Logbuchdaten müssen nach Wiederherstellung der Netzwerk- / Internetverbindung automatisch synchronisiert werden. Das System muss zumindest zu einer namhaften Personaldokumentationssoftware (zB. ISHAP Card) eine Schnittstelle aufweisen um Zutrittsberechtigungen automatisch zu löschen, wenn Finanz-, Versicherungs- oder Arbeitsrechtliche Gründe dafür vorliegen. Die Verwendung von bereits vorhanden Medien nach ISO 14443 und 15693 muss möglich sein.

**2. Hohe Drehkreuze für die Zugangskontrolle**

**Ergänzungen zur StLB HB-022+ABK-020****Ausschreibungstexte DOR**

Leistungsverzeichnis

gedruckt am 15.11.2023

LB-HB-022+ABK-020

Preisangaben in EUR

- Zuverlässige Personensicherheit durch Grenzpunktverriegelung
- Niedrigenergieantrieb und automatische Anpassung der Durchtrittsgeschwindigkeit durch den Passanten, minimaler Stromverbrauch
- Einstellbare Begehbarkeit bei Netzausfall frei wählbar
- Einsatz unter unterschiedlichsten Umwelteinflüssen möglich
- Die Anlage wird auf einer stabilen Plattform aus verzinktem Stahl geliefert, welche über entsprechende Anschlagpunkte für einen Kran verfügt sowie über Staplertaschen um eine möglichst hohe Mobilität zu sicherzustellen. In Achsmittle ist der Anschluss eines Bauzauns mit Standardklemmen möglich. Um die Rutschgefahr zu minimieren müssen im Durchgangsbereich Gitterroste mit einer maximalen Maschenweite von 30/10 vorgesehen werden.
- Die Anlage verfügt über ein integriertes LTE-Modem und kann ohne weitere Netzwerkverbindungen betrieben werden. Lediglich ein Stromanschluss 230 VAC ist erforderlich.

**3. Identmedien:**

Als Medien werden Kombischlüssel (Elektronik in der Schlüsselreihe), Ausweise, Schlüsselanhänger mit integriertem, elektronischem RFID-Speicherchip bezeichnet (Legic Advant mit QR-Code und G-CID sowie Infos bedruckt). Die im Speicherchip werkseitig hinterlegte Unikatsnummer und die anwenderspezifisch programmierten Speichersektoren werden von den Aktuatoren gelesen und ausgewertet. Die Leseentfernung des Mediums zum Aktuator beträgt typischerweise bis zu 3 cm. Die Medien (Ausweise) können projektbezogen (Baustellenausweis) oder Auftraggeber- und baustellenübergreifend eingesetzt werden (Holo Card, drei Jahre ab Ausstellung gültig, Fälschungssicher dank Hologramm).

**4. Intelligentes Dokumentenmanagement:**

Wer welche Dokumente vorlegen muss, ist aufgrund der geltenden Gesetze relativ kompliziert. Das Dokumentenmanagement gibt Ihnen anhand weniger Basisinformationen vor, welche Dokumente notwendig sind, damit ein Arbeiter legal in Österreich arbeiten darf. Abhängig von seiner Nationalität und dem Firmensitz seines Arbeitgebers sind bis zu elf Dokumente pro Arbeiter notwendig:

- Identitätsnachweis
- Sozialversicherungsnachweis
- Aufenthaltsnachweis
- Beschäftigungsnachweis
- ZKO-Meldung
- Lohnunterlagen (sechs verschiedene Nachweise)

**5. Benachrichtigungssystem:**

Diverse Dokumente, die in erster Linie ausländische Personen vorlegen müssen, haben meist ein Ablaufdatum. Beim Erfassen der Person speichern Sie diese Ablaufdaten im Personaldatensatz, sodass die Software Sie per Email rechtzeitig daran erinnert, dass ein Dokument demnächst ungültig wird. So können Sie zeitgerecht reagieren.

**6. SV-Nummern Check:**

Bereits bei der Erfassung der Personaldaten führt die Software einen Check durch, ob die angegebene Sozialversicherungs-Nummer formal gültig ist, sprich, ob sie in dieser Form existieren kann (Prüf-Algorithmus).

**7. GKK-Faxschnittstelle:**

Hat ein Arbeiter auf dem Projekt die Freigabe dazu erteilt (wird in der Regel im Zuge der Unterschrift am Unterweisungsblatt erledigt), sendet das ISHAP-System in von Ihnen definierten Intervallen und zu von Ihnen definierten Bedingungen seinen Personal-Datensatz an die jeweilige Gebietskrankenkasse mit der Bitte um Auskunft, ob die Person bei ihrem Arbeitgeber tatsächlich und im angegebenen Ausmaß angemeldet ist. Die Antwort der GKK wird automatisch ins System eingelesen und Sie erhalten eine Meldung, wenn die Person nicht oder im falschen Ausmaß gemeldet ist.

**8. BMF-Freigabebutton:**

Für jedes Projekt gibt es innerhalb der Software einen sogenannten "BMF-Freigabebutton". Mit dieser Schaltfläche können Sie die jeweilige Datenbank für einen begrenzten Zeitraum für die Finanzpolizei freigeben. Die Beamten können damit quasi eine Fernkontrolle durchführen, sodass – wenn es keine Auffälligkeiten gibt – keine Vor-Ort-Kontrolle stattfinden muss, die womöglich

**Ergänzungen zur StLB HB-022+ABK-020****Ausschreibungstexte DOR**

Leistungsverzeichnis

gedruckt am 15.11.2023  
LB-HB-022+ABK-020 Preisangaben in EUR

den reibungslosen Betrieb beeinträchtigen würde.

**9. Unterweisungssystem:**

Die Software bietet Ihnen die Möglichkeit, standardisierte oder individuelle Unterweisungstexte zu hinterlegen, die bis zu 25 Sprachen verfügbar sind. Je nach Nationalität des Arbeiters unterschreibt jener die Unterweisung damit in seiner Muttersprache, wodurch sichergestellt ist, dass er den Text verstanden hat. Werden Datensätze mittels Ausweisscannutzer oder aus der Zentraldatenbank auf das Projekt übernommen, muss der Arbeiter jedenfalls eine Unterweisung unterschreiben, da diese projektspezifisch ist.

**10. Firmendatenbank:**

In der Firmendatenbank erfassen Sie alle Unternehmen, deren Arbeiter für Sie bzw. auf Ihren Projekten tätig sind. Für österreichische Firmen stehen umfangreiche Abfragen zur Verfügung: Scheinunternehmensliste BMF, HFU-Liste, WKO-Datenbank (Anschrift, Gewerbeberechtigung), Hauptverband (Anschrift, Dienstgebernummer).

**11. Zeiterfassungssystem:**

Da auf jedem Zentralausweis ein Barcode aufgedruckt ist, können die Ausweise auch zur Zeiterfassung genutzt werden, indem sie bei Arbeitsbeginn und –ende gescannt werden. So sind auch weitere Auswertungen wie Wochenoder Monatsberichte möglich und man weiß jederzeit, wer auf dem Projekt aktuell zugange ist.

**12. Inventar-, Verleih- und Schlüsselausgabesystem:**

Über das System lassen sich Barcodes für Schlüssel oder wertvolle Maschinen erstellen. Ausgedruckt auf Schlüsselanhänger oder Etiketten und an den Gegenständen angebracht, können Sie diese dann über das System verleihen, indem Sie den Barcode des Gegenstandes und den Barcode auf dem Ausweis der ausleihenden Person scannen. So haben Sie immer den Überblick, welche Schlüssel bei welcher Firma sind oder wer sich eine Maschine geliehen hat.

**13. Herstellen, Einrichten:**

Wenn nicht anders angegeben, umfasst die Leistung des Herstellens (herst.) das Antransportieren, Aufstellen beziehungsweise Montieren oder sonstiges Herstellen eines gebrauchsfähigen Zustandes sowie das Demontieren oder das Abbrechen und Abtransportieren von der Baustelle nach dem Ende der Vorhaltezeit. Der Begriff Einrichten (einr.) anstelle von Herstellen wird für Leistungen verwendet, die nur in Kombination mit vorhandenen räumlichen Gegebenheiten oder in Verbindung mit anderen Positionen (herst.) funktionsfähige Nutzungen ergeben. Wenn nicht anders vereinbart, wird die Teilleistung des Herstellens eines gebrauchsfertigen Zustandes mit 60%, die Teilleistung des Räumens mit 40% der Gesamtleistung bewertet.

**14. Vorhalten:**

Wenn nicht anders angegeben umfasst das Vorhalten auch sämtliche Überprüfungen, Instandhaltungsmaßnahmen, etwaiges Verbrauchsmaterial und die erforderliche Reinigung.

**15. Aufzahlungen/Zubehör/Einbauteile:**

Positionen für Aufzahlungen, Zubehör und Einbauteile beschreiben Ergänzungen/Erweiterungen/Varianten zu vorangegangenen Positionen (Leistungen) und werden nur aus dem System oder der Auswahl von Produkten des Herstellers der Grundposition angeboten bzw. ausgeführt.

01.IR 00 + Folgende Angaben und Anforderungen an die Art und Weise der Leistungserbringung gelten als vereinbart und sind in die Einheitspreise einkalkuliert.

**01.IR 00C + LV-Beilagen zur ULG01.IR**

Beiliegende Unterlagen:   
(z.B. Ausführungsdetails, Lageplan,...)

**Ergänzungen zur StLB HB-022+ABK-020****Ausschreibungstexte DOR**

Leistungsverzeichnis

gedruckt am 15.11.2023  
LB-HB-022+ABK-020 Preisangaben in EUR**01.IR 00D + Pflichtenheft des AG zu 01.IR**

Technische Ausformulierung der Funktionsziele in Form einer quantitativen Auflistung und Verknüpfung der einzelnen Funktionen erstellt durch den Auftraggeber:

\_\_\_\_\_

**01.IR 00E + Elektronische Aufrüstung (zu 01.IR)**

Chiptechnologien in bereits bestehende Anlagen (z.B. Zutrittskontrollen, Zeiterfassungssystemen, Betriebsdatenerfassungssystemen) eingesetzt und für eine elektronische Aufrüstung der Schließanlagen zu verwenden.

Chiptechnologien: \_\_\_\_\_

**01.IR 00F + Sonstige Vereinbarungen (zu 01.IR)**

Sonstige Vereinbarungen (z.B. Erschwernisse): \_\_\_\_\_

**01.IR 10 + Mobiles Komplettsystem bestehend aus hohem Drehkreuz auf Stahlpalette und cloudbasierter Zutrittskontrolle, Türflügelkreuz 120Grad: Rohrsäule mind. DM 89 mm mit jeweils 11 stabförmigen Sperrholmen mid. DM 40 mm aus Stahl feuerverzinkt mit schwarzen Kunststoffkappen, Durchgangsbegrenzung durch Stahlrahmen mit Füllstäben, Metallgehäuse mit Frontplatte mit integrierten schmalen Erfassungseinheiten innen und außen, Anlage wird komplett auf einer verzinkten Stahlpalette mit Statikrahmen geliefert und kann einfach mit Stapler oder Kran verbacht werden.**

Funktion:

Nach Einrichtung des Zutrittsmanagers auf die entsprechende Kundenanlage verbindet sich dieser über Internet automatisch mit der dormakaba exivo Plattform und lädt alle Berechtigungen für diesen Durchgang auf den Zutrittsmanager, wodurch der Betrieb auch bei Ausfall der Internetverbindung nicht gestört wird. Die Administration erfolgt über die exivo Plattform einfach über einen Webbrowser oder über verbundene Systeme, die über eine Schnittstelle die notwendigen Daten direkt an die exivo Plattform liefern. Die Stahlpalette ist mit einem Statikrahmen versehen, auf dem sich die Anschlagpunkte für den Kran befinden. Außerdem bietet dieser Rahmen Befestigungspunkte um einen Standardbauzaun mittels Klemmschellen direkt anzuschließen. Das Bodenelement ist aus verzinktem Stahlblech gefertigt und verfügt über Staplertaschen um den Transport auf der Baustelle einfach zu gestalten. Die feinmaschigen Bodengitterroste können für Reinigungszwecke entfernt werden.

Aufbau:

- Türflügelkreuz 120Grad: Rohrsäule mind. DM 89 mm mit jeweils 11 stabförmigen Sperrholmen mind. DM 40 mm aus Stahl feuerverzinkt mit schwarzen Kunststoffkappen.
- Durchgangsbegrenzung durch Stahlrahmen mit Füllstäben, Metallgehäuse mit Frontplatte mit integrierten Erfassungseinheiten 9004 innen und außen.
- Anlage wird komplett auf einer verzinkten Stahlpalette mit Statikrahmen geliefert und kann einfach mit Stapler oder Kran verbacht werden.

Sichtflächen:

- Durchgangsbegrenzung und Sperrelement feuerverzinkt
- Türflügelkreuz Edelstahl glänzend

Das Drehkreuz ist mit einem auf 1,6 Joule energiebegrenzten Niedrigenergie-Servopositionsantrieb SK-M für die elektrische Zutrittskontrolle und einer aktiven Verriegelung ausgestattet. Durch ein Freigabesignal in Eingangs- oder Ausgangsrichtung wird die gewählte Drehrichtung für einen Drehtakt freigegeben. Die Drehbewegung startet durch Handanstoß. Danach dreht sich das Türflügelkreuz motorisch in die nächste Grundstellung und verriegelt. Wird nach einer einstellbaren Zeit das Drehkreuz nicht passiert, wird die Freigabe gelöscht. Das Netzausfallverhalten der Grenzpunktverriegelung ist frei wählbar. Standardeinstellung ist in Einlassrichtung gesperrt, in Auslassrichtung frei drehbar.

Personenschutz durch Grenzpunktverriegelung: Nach einer Freigabe kann das Drehkreuz bis zur Hälfte der Drehbewegung jederzeit gestoppt und zurückgedreht werden. Somit kann ein Einklemmen von Körperteilen oder mitgeführten Gegenständen verhindert werden. Wird das

**Ergänzungen zur StLB HB-022+ABK-020****Ausschreibungstexte DOR**

Leistungsverzeichnis

gedruckt am 15.11.2023

LB-HB-022+ABK-020

Preisangaben in EUR

Drehkreuz über die Hälfte der Drehbewegung bewegt, kann die Anlage nur noch in die freigegebene Richtung verlassen werden. MCBF-Ausfallswert: mind. 4 Millionen

Die netzwerkfähige CAN-Bus-Steuerung ist in der Anlage integriert. Stromversorgung 100–240 VAC 50/60 Hz 253 VA. Es stehen vier potentialfreie Eingänge zur auftraggeberseitigen Ansteuerung und fünf potentialfreie Ausgänge zur auftraggeberseitigen Weiterverarbeitung zur Verfügung.

Signalanlage LED Pfeil-Kreuz: Piktogramm rot/grün (DM 90 mm) beidseitig in der Wartungsklappe eingebaut, intensive Leuchtkraft.

*Abmessungen:*

- Gesamtbreite B (mm): 1630
- Gesamthöhe H (mm): 2480
- Durchgangsbreite LW (mm): 656
- Durchgangshöhe LH (mm): 2060

**01.IR 10A + Drehkreuz.Baustelle mobil m.Zutrittsleser+LTE-Modem**

Herstellen, Liefern und Versetzen einer Drehkreuzanlage für die Zugangskontrolle, geeignet als Baustellenzugang.

Mobiles Komplettsystem bestehend aus hohem Drehkreuz auf Stahlpalette und cloudbasierter Zutrittskontrolle, welches folgende zusätzlichen Leistungsmerkmale erfüllt:

- Überwachung und Steuerung von ONLINE-Zutritt und ONLINE-Austritt eines Durchganges (2xLeser)
- direkte mobile Verbindung zu Personalmanagementsoftware (zB. ISHAP) über Web-API
- integriertes 4G/LTE Modem
- mit Stahlpalette für einfachen Transport

zB. Type Kentaur Komplettsystem FTS E05 STP von ISHAP/dormakaba oder Gleichwertiges.

Angebotenes Erzeugnis:(.....)

**Kriterien der Gleichwertigkeit:** Bauform, Funktionsumfang

L: ..... S: ..... EP: ..... 0,00 Stk PP: .....



dokaIR FTS ISHAP

**01.IR 10B + Drehkreuz.Baustelle mobil m.Zutrittsleser+LTE-Modem vorh.**

Vorhalten (vorh.) während der Baubetriebszeit. Abgerechnet wird in Monaten.

Mobiles Komplettsystem bestehend aus hohem Drehkreuz auf Stahlpalette und cloudbasierter Zutrittskontrolle, welches folgende zusätzlichen Leistungsmerkmale erfüllt:

- Überwachung und Steuerung von ONLINE-Zutritt und ONLINE-Austritt eines Durchganges (2xLeser)
- direkte mobile Verbindung zu Personalmanagementsoftware (zB. ISHAP) über Web-API
- integriertes 4G/LTE Modem
- mit Stahlpalette für einfachen Transport

zB. Type Kentaur Komplettsystem FTS E05 STP von ISHAP/dormakaba oder Gleichwertiges.

**Ergänzungen zur StLB HB-022+ABK-020****Ausschreibungstexte DOR**

Leistungsverzeichnis

gedruckt am 15.11.2023  
LB-HB-022+ABK-020 Preisangaben in EUR

Angebotenes Erzeugnis: (.....)

**Kriterien der Gleichwertigkeit:** Bauform, Funktionsumfang

L: ..... S: ..... EP: ..... 0,00 Mo PP: .....



dokaIR FTS ISHAP

01.IR 20 + Aufzählung (Az) für Drehkreuz hoch

**01.IR 20A + Az Drehkreuf f.PIN temporärer Zugang**

für Erfassungseinheit für Aufputzmontage mit integrierter Leseantenne und 13er Tastatur (0,..9 sowie drei Funktionstasten) in schwarzem quadratischem Glasdesign, welches folgende zusätzlichen Leistungsmerkmale erfüllt:

- Überwachung und Steuerung von ONLINE-Zutritt und ONLINE-Austritt eines Durchganges (2xLeser)
- Touch-Bedienung, keine Verschleißteile
- Tastaturbeleuchtung für PIN-Code Aufforderung, temporärer Zutritt
- Schutzart der Antenne: mind. IP54

L: ..... S: ..... EP: ..... 0,00 Stk PP: .....

01.IR 50 + Zutrittskarte.  
Im Positionsstichwort angegeben sind die Identifikationstechnologie und die Speicherkapazität.**01.IR 50A + Zutrittskarte f.Baustelle weiß**

Zutrittskarte Legic Advant, 4kByte, Materialfarbe: weiß, für die Bedruckung von Infos vorbereitet, beidseitig glänzend laminiert, Format: 85,60 x 53,98 mm, Stärke 0,81 mm, Codierung: exivo

z.B. Zutrittskarte LE Advant 4kB von ISHAP/dormakaba oder Gleichwertiges.

Angebotenes Erzeugnis: (.....)

**Kriterien der Gleichwertigkeit:** Systemkompatibilität

L: ..... S: ..... EP: ..... 0,00 Stk PP: .....

**01.IR 50B + Zutrittskarte f.Baustelle Holo Card**

Zutrittskarte Legic Advant, 4kByte, Hologrammkarte mit Infos, beidseitig glänzend laminiert, Format: 85,60 x 53,98 mm, Stärke 0,81 mm, Codierung: exivo

z.B. Zutrittskarte Holo Card von ISHAP oder Gleichwertiges.

Angebotenes Erzeugnis: (.....)

**Kriterien der Gleichwertigkeit:** Systemkompatibilität

L: ..... S: ..... EP: ..... 0,00 Stk PP: .....

**Ergänzungen zur StLB HB-022+ABK-020****Ausschreibungstexte DOR**

Leistungsverzeichnis

gedruckt am 15.11.2023

LB-HB-022+ABK-020

Preisangaben in EUR



dokaIR holocard

- 01.IR 60 + Personaldokumentationssoftwarepaket bestehend aus einer Firmen- und einer Personendatenbank. Je nach Konstellation (Sub oder AÜ, EU oder Drittstaat, usw.) und anwendbarem Recht sind bis zu elf Dokumente vorgeschrieben. Durch Eingabe der Kriterien Firmensitz, Firmentyp und Nationalität der Person erhält der Anwender eine individuelle Liste mit den vorgeschriebenen Dokumenten. Diese werden gemeinsam mit den Personalien und einem Foto in digitaler Form erfasst und in der Datenbank hinterlegt. Nutzer können für jede Person eine Ausweiskarte drucken. Die laufende Kontrolle des Ausweises erfolgt durch Scannen der Karte, entweder manuell mit einer Smartphone-App oder im Rahmen einer Zugangskontrolle mittels Drehkreuzsystem. In Österreich besteht eine Schnittstelle zu den Sozialversicherungsträgern, die eine Kontrolle des Anmeldestatus der Arbeiter ermöglicht. Kommt es zu einer Ab- oder Ummeldung, wird der Anwender sofort benachrichtigt, um Schwarzarbeit zu verhindern. Gleichzeitig hat die Software eine Echtzeitschnittstelle zur Scheinunternehmensdatenbank des BMF. Sobald ein Unternehmen, das sich in Ihrer Firmendatenbank befindet, darin aufscheint, wird dieses sofort deaktiviert und die Mitarbeiter gesperrt. Im Falle einer finanzpolizeilichen Kontrolle ist es möglich, dem zuständigen Beamten die gewünschten Personaldatensätze direkt an seine Mailadresse zu schicken; auch eine schnittstellenbasierte Freigabe für das BMF kann erteilt werden.

**01.IR 60B + Personaldokumentationssoftware vorh.**

Vorhalten (vorh.) während der Baubetriebszeit. Abgerechnet wird in Monaten.

bestehend aus:

- Intelligentes Dokumentenmanagement
- Benachrichtigungssystem
- Check der österreichischen SV-Nummer
- Erfassen von Subunternehmern und deren Arbeiter
- Abfrage des GKK-Status der erfassten Arbeiter
- Firmendatenbank zur effizienten Verwaltung der Auftragnehmer mit Darstellung von Sub-/Sub-Verhältnissen
- Unterweisungssystem in bis zu 29 Sprachen
- Personal-Datensätze senden und empfangen
- Inventar- und Verleihsystem bspw. für Maschinen und Fahrzeuge
- Schlüsselausgabesystem zu effizienten Verwaltung von ausgegebenen Schlüsseln
- Zeiterfassungssystem mittels Ausweis-Scan am Smartphone, mittels Barcode-Scanner oder Drehkreuzsystem
- Abrechnungssystem für ausgegebene Ausweise

zB. Type ISHAPCARD von ISHAP oder Gleichwertiges.

Angebotenes Erzeugnis:(.....)

**Kriterien der Gleichwertigkeit:** beschriebener Funktionsumfang

L: ..... S: ..... EP: ..... 0,00 Mo PP: .....

- 01.IR 99 + Dienstleitungen für die Errichtung einer Elektronischen Zutrittskontrolle

**01.IR 99B + Elektr.Zutrittskontrolle Inbetriebnahme**

Inbetriebnahme und technischer Support

- Software- bzw Hardwareinstallation
- Programmierung und Parametrierung der Software- bzw. Hardware
- Autorisieren von je 3 Identmedien pro unterschiedlicher Nutzergruppe.

L: ..... S: ..... EP: ..... 0,00 PA PP: .....



**Ergänzungen zur StLB HB-022+ABK-020**

**Ausschreibungstexte DOR**

Leistungsverzeichnis

gedruckt am 15.11.2023  
LB-HB-022+ABK-020 Preisangaben in EUR

**01.IR 99G + Elektr.Zutrittskontrolle Anwenderschulung**

Einschulung des Nutzers über die wichtigsten anlagentechnischen Funktionen sowie gesetzlichen Vorschriften (Dauer von mindestens 2 Stunden).

L: ..... S: ..... EP: ..... 0,00 PA PP: .....

**01.IR 99H + Elektr.Zutrittskontrolle Dokumentation**

Erstellung von Dokumentationsunterlagen mit folgenden Inhalten:

- projektspezifische Funktionsbeschreibung
- Erstellung einer Mappe mit Datenblätter sämtlicher Komponenten
- Montage- und Bedienungsanleitung sämtlicher Komponenten
- Zusammenstellung letztgültiger Planunterlagen

L: ..... S: ..... EP: ..... 0,00 PA PP: .....

---

LG 01	Baustellengemeinkosten	Summe	.....
-------	------------------------	-------	-------

**Ergänzungen zur StLB HB-022+ABK-020****Ausschreibungstexte DOR**

Leistungsverzeichnis

gedruckt am 15.11.2023  
LB-HB-022+ABK-020 Preisangaben in EUR**30****Schließanlagen**

Version 022 (2021-12)

Soweit in Vorbemerkungen oder Positionstexten nicht anders angegeben, gelten für alle Leistungen dieser Gruppe folgende Regelungen:

**1. Begriffe:****1.1 Hauptschlüssel-/Zentralschlossanlage (Haupt/Zentral):**

Die Hauptschlüsselanlage ist eine Schließanlage mit verschiedenen-sperrenden Zylindern, denen ein Hauptschlüssel, der alle sperrt, übergeordnet ist.

Die Zentralschlossanlage ist eine Schließanlage, deren Einzelschlüssel alle einen oder mehrere gemeinsame Zylinder sperren.

**1.2 Haupt- und Gruppensperranlage (HG-Sperr-Anl.):**

Die Haupt- und Gruppensperranlage ist eine Schließanlage mit unterschiedlich definierten Zylindern, die von mehreren, unterschiedlichen Schlüsseln gesperrt werden. Entsprechend einer anwenderspezifischen Hierarchiestruktur werden Sperrberechtigungen in verschiedenen Gruppen und unter einem Generalhauptschlüssel zusammengefasst.

**2. Einkalkulierte Leistungen:****2.1 Naturmaße:**

Die Aufnahme von Naturmaßen durch den Auftragnehmer ist in die Einheitspreise einkalkuliert.

**2.2 Zylinder:**

Zylinder werden auftragsbezogen individuell gefertigt, geliefert, in das Schloss bei freiem Loch eingesteckt und befestigt, einschließlich Sperrprobe.

Bei der Sperrprobe muss der Zylinder den Sperr-Riegel im offenen Zustand des Türblattes einwandfrei betätigen.

Etwaige Mängel, die beim Sperren bei geschlossener Tür auftreten und die der Auftragnehmer nicht zu vertreten hat, werden dem Auftraggeber unverzüglich und nachvollziehbar gemeldet.

Alle Zylinder sind links oder rechts verwendbar, Doppelzylinder von beiden Seiten zu sperren.

In den Zylinderpositionen sind keine Schlüssel enthalten. Alle Schlüssel sind in eigenen Positionen ausgeschrieben.

**2.3 Dokumentation:**

Der Auftraggeber erhält als Dokumentation der Zuordnungen von Türen, Zylindern und Schlüsseln einen gedruckten Schließplan in einfacher Ausfertigung.

**3. Sicherheitskriterien für Schließzylinder:****3.1 Angriffswiderstand Klasse 2:**

Der Schließzylinder erfüllt in Verbindung mit einem Schutzbeschlag oder einer Schutzrosette mit Kernziehschutz den Angriffswiderstand Klasse 2 gemäß Norm.

**3.2 Schließzylinder kurzer Baulänge:**

Bei Verwendung von Doppelzylindern, die kürzer als 60 mm sind, weisen beide Zylinderseiten gleiche kombinatorische und sicherheitstechnische Merkmale auf, aktive variierbare Zuhaltungselemente werden weder einseitig reduziert noch werden Sicherheitseinrichtungen bei Standardzylindern weggelassen.

**3.3 Eindeutige Ansteck- und Abziehposition ohne Verdrehkorrektur:**

Bei der Standardausführung des Doppelzylinders macht eine eindeutige Ansteck- und Abziehposition des Schlüssels auch bei mehrtourigen Einstemm- oder Einsteckschlössern den Sperrvorgang nach einer Schlüsseldrehung von jeweils 360 Grad für den Schlüsselnutzer als abgeschlossen wahrnehmbar (intuitive Benutzung).

**4. Sicherheitskriterien für Schlüssel:****4.1 Keine veränderbaren Teile:**

Die Schlüssel weisen keine veränderbaren Elemente auf, bei deren Austausch oder mechanischer Änderung die Schließberechtigung innerhalb der Schließanlage oder

**Ergänzungen zur StLB HB-022+ABK-020****Ausschreibungstexte DOR**

Leistungsverzeichnis

gedruckt am 15.11.2023  
LB-HB-022+ABK-020 Preisangaben in EUR

anlagenübergreifend verändert werden könnte.

**5. Sicherheitskriterien für Schlüsselnachfertigung:****5.1 Organisatorischer Schlüsselschutz:**

Schlüssel mit gleicher oder neuer Sperrberechtigung werden ausschließlich für bezugsberechtigte Personen nach entsprechender Legitimation hergestellt. Das Legitimationsverfahren muss auch nach Ablauf des gesetzlichen Schutzes gewährleistet bleiben. Mit dem Kauf der Anlage wird gemäß den Legitimationsverfahren des Herstellers die Art des Bezugsnachweises festgelegt, z.B. die vom Auftraggeber definierte bezugsberechtigte Person ist zur Vorlage von Sicherungskarte/-schein und Ausweis verpflichtet.

**6. Herstellerbezogene Voraussetzungen:**

Der Auftragnehmer vergewissert sich und haftet gegenüber dem Auftraggeber dafür,

- dass die Schließanlage und alle Einzelteile aus Sicherheitsgründen innerhalb der EU gefertigt werden,
- dass der Hersteller die Unbescholtenheit der zur Schlüsselfertigung berechtigten Personen überprüft hat,
- dass der Hersteller in der Lage und vertraglich verpflichtet ist, die Wiederherstellung der Anlagensicherheit bei etwaigen Beschädigungen von Zylindern, die Wiederbeschaffung von fehlenden Schlüsseln oder die Herstellung von Zusatzschlüsseln durch Lieferung innerhalb von 5 Werktagen zu garantieren,
- dass der Hersteller und alle von ihm berechtigten Auftragnehmer ein Qualitätsmanagementsystem in Übereinstimmung mit den Anforderungen der jeweils geltenden ISO 9001 (oder Gleichwertiges) integriert haben. Der Hersteller hat dem Auftragnehmer die Anwendung und stetige Weiterentwicklung des Qualitätsmanagementsystems mittels gültigem Zertifikat einer unabhängigen zugelassenen Prüfstelle nachgewiesen.
- dass die erforderlichen personellen Ressourcen und die technische Infrastruktur sichergestellt sind, um die Montage und Installation einer Schließanlage in Abstimmung mit dem Betreiber, Bauelementelieferanten oder Generalunternehmer zu begleiten und zu koordinieren,
- dass der Auftragnehmer auf Anforderung dem Auftraggeber nachweist, dass alle herstellerbezogenen Vertragsbedingungen für die von ihm gewählte Schließanlage zutreffen.

**7. Systemprüfungen:**

Alle Systeme sind hinsichtlich der geforderten Eigenschaften oder der in Normen vorgesehenen Eignungsprüfungen von einer Prüf-, Überwachungs- und Zertifizierungsstelle geprüft. Der Auftragnehmer legt dem Auftraggeber auf Anforderung die entsprechenden Prüfberichte ohne gesonderte Vergütung vor.

Der Nachweis umfasst jedenfalls die Sicherheitseinstufung gemäß NORM bezüglich Angriffswiderstandsklasse und Verschlussklasse sowie den Nachweis, dass der Zylinder der NORM entspricht und daher für den Einsatz in DIN- oder ÖNORM Einsteck- oder Einstemmschlössern geeignet ist.

**30.JA + Komplexe Schließanlage Wendeschlüssel (dormakaba)**

Version: 2023-07

Im Folgenden ist das Liefern und Montieren bzw. der Einbau einer komplexen mechanischen Schließanlage in der Technologie Wendeschlüssel in Türsystemen einschließlich Schließplanerstellung beschrieben. Als komplexe Sicherheits-Schließanlagen werden jene bezeichnet, die zur Verwaltung von Schließberechtigungen in großen Gebäudekomplexen oder standortübergreifend in mehreren Objekten eingesetzt werden. Der Nutzer bestimmt den Grad der Organisations- und Sicherungsmaßnahmen für eine stark veränderliche Struktur von Schlüsselnutzern mit öffentlichem oder ohne öffentlichen Personenverkehr oder Objektzugang.

**1. Leistungsumfang/einkalkulierte Leistungen:**

Wenn nicht anders angegeben, werden die Einbauzylinder geeignet für den Einbau in Türsysteme in feuerbeständiger Ausführung EI<sub>2</sub>90-C, mit Abtast- und Aufbohrsicherung, Messing matt oder matt vernickelt ausgeführt. Es ist gewährleistet, dass sämtliche Zylinderarten (Blechmontagezylinder, Möbelschlösser mit Zylinder, Zusatzschlösser mit Zylinder, Schalter- und Aufzugzylinder, Vorhangschlösser, Griffoliven, Fenstergriffe, Kästen, elektronisch betriebene Motorzylinder, usw.) in die Schließanlage integriert werden können. Alle Zylinder müssen nachsperricher sein.

**Ergänzungen zur StLB HB-022+ABK-020****Ausschreibungstexte DOR**

Leistungsverzeichnis

gedruckt am 15.11.2023

LB-HB-022+ABK-020

Preisangaben in EUR

Außerdem ist gewährleistet, dass alle Zylindertypen in modularer Bauweise gefertigt werden, d. h. es wird sichergestellt, dass eventuelle Umbauten oder vorzunehmende Auswechslungen vor Ort durchgeführt werden können und daher kostengünstig sind. Diese Tätigkeiten können von einem autorisierten Schlüsseldienst in der Nähe durchgeführt werden. Durch die Gehäuseausführung in einem Stück (keine Verlängerungsstücke) ist eine leichte Montage möglich und die Stabilität der Zylindereinheit bleibt erhalten.

Doppel-, Drehknopf-, bzw. Halbzylinder sind mit einer 2 x 12-fach verstellbaren Sperrnase ausgeführt und können auch als Kurzzyylinder – 25 mm auf einer Zylinderseite – gefertigt werden, um zu große Zylinderüberstände zu vermeiden.

Kurzbezeichnung der Zylinder:

- Einbau-Doppelzylinder: EDZ
- Einbau-Drehknopfzylinder: DKZ
- Einbau-Halbzylinder: HZ
- Vorhangzylinder: VHZ
- Blechmontagezylinder: BMZ
- Außenzylinder: AZ

Befestigungsschraube: Alle Zylinder sind mit einer Befestigungsschraube ausgestattet, ohne Unterschied der benötigten Länge.

Es ist gewährleistet, dass

- Hebelzylinder mit einem Einbaumaß von 19 mm Durchmesser,
- Schalter-/Aufzugszylinder (Rundzylinder) mit einem Einbaumaß von 19 mm Durchmesser,
- Möbelzylinder mit einem Einbaumaß von 22 mm Durchmesser und
- Vorhangschlösser

in die Schließanlage integriert werden können.

Halbzylinder weisen standardmäßig einen 2 x 12-fach verstellbaren Mitnehmer auf (in 15 Grad-Schritten).

**2. Schließplan:**

Die Erstellung und Ausarbeitung des kompletten Schließplanes, sowie die Aufnahme der Zylinderlängen und der genauen Ausführung der Zylinder, ist in die Einheitspreise einkalkuliert. Der Schließplan wird gemeinsam mit dem Auftraggeber zeitgerecht erstellt, und von diesem firmenmäßig genehmigt. Die elektronische Zuordnung mechatronischer Schlüssel zu entsprechenden mechatronischen Zylinder E-Modulen ist gleichfalls definiert und bestätigt. Erst danach kann mit der Erzeugung begonnen werden.

- Zentralschloss- oder Hauptschlüsselanlage, mit mechanischen und mechatronischen Einbau-Profilzylinder mit mindestens 5 radialen Stiftreihen im Wendeschlüsselsystem, z.B. KABA penta + oder Gleichwertiges.
- Haupt- und Gruppensperranlage, mit mechanischen und mechatronischen Einbau-Profilzylinder mit mindestens 5 Stiftreihen im Wendeschlüsselsystem, z.B. KABA penta + oder Gleichwertiges.

**3. Schließanlagen-Schlüssel (Wendeschlüssel):**

Es ist sichergestellt, dass der Schlüssel keine Spitzen und Zacken (auch die Schlüsselspitze ist abgerundet) aufweist. Durch eine fortlaufende Nummerierung der einzelnen Schlüsselbezeichnungen ist eine einfache Verwaltung der Schlüssel gewährleistet. Die Schlüsselreihe wird mit einem farbigen Kunststoffclip ummantelt, der nach einem clip-on-Verfahren mit dem Schlüssel verbunden ist. Es sind für rein mechanisch wirkende Schlüssel bis zu 12 verschiedene Farben des Schlüsselclips für eine bessere Organisation darstellbar. Die federbelasteten Zuhaltungsstifte werden durch die Bohrungen im Schlüssel auf Teilung verschoben. Anordnung von mindestens 5 Zuhaltungsreihen (Ebenen).

**4. Schlüsselquerschnitt:**

Zylinderschlüssel sind aus Neusilber angefertigt und weisen eine Mindeststärke von 2,4 mm auf, um einen größtmöglichen tragenden Querschnitt zur Optimierung der Sicherheit im Angriffsbereich der Zuhaltungsstifte zu gewährleisten. Hohe Bruchsicherheit da die Gleitbahnfräsungen am Schlüssel sehr geringe Kerbwirkung verursachen. Bei Schließanlagen sind die Schlüssel in einer eigenen Position angeführt.

**5. Merkmale des angebotenen Wendeschlüsselsystems mit Einbauzylinder mit mindestens 5 Stiftreihen:**

**Ergänzungen zur StLB HB-022+ABK-020****Ausschreibungstexte DOR**

Leistungsverzeichnis

gedruckt am 15.11.2023

LB-HB-022+ABK-020

Preisangaben in EUR

- die Sperrstiftpaare sind nicht mehrfach unterteilt und immer in voller und gleichbleibender Blocklänge ausgeführt (Picking-Schutz)
- alle Zylinder sind in modularer Bauweise ausgeführt und können jederzeit auch nach erfolgter Lieferung vor Ort vom autorisierten und geschulten Personal in Länge und Ausführung geänderten Situationen und Anforderungen angepaßt werden.
- die Sperrstiftpaare sind in mindestens 5 Zuhaltungsreihen sternförmig radial im Zylinderkern angeordnet
- bis zu 22 gefederte Sperrstiftpaare pro Schließseite.

**6. Abtastschutz:**

Der Abtastschutz im Zylinderkern im Angriffsbereich der Zuhaltungsstifte ist durch die hohe Anzahl von Sperrstiftpaaren und durch spezielle Stiftformen gewährleistet.

**7. Verschleißfestigkeit:**

Die Variationsbereiche sind so aufgebaut, dass gewährleistet wird, dass sich die Zuhaltungsstifte im Fräsgrund abstützen können und somit im Langzeitbetrieb eine gesicherte Funktion garantieren. Die verwendeten Zylinder-Kernstifte bestehen aus einem speziellen Lagerwerkstoff, womit sich optimale Gleiteigenschaften sowie geringer Verschleiß ergeben.

**8. Patentschutz:**

Das angebotene Zylindersystem mit Wendeschlüssel hat einen patentrechtlichen Schlüsselenschutz für den Einzelschlüssel, wie auch für den Schlüsselrohling, der das Kopieren von Schlüsseln sowie die Herstellung und den Vertrieb von Schlüsselrohlingen gesetzlich untersagt und dem Patentinhaber vorbehalten. Das angebotene Zylindersystem ist durch das europäische Patent EP 2890856 B1, welches u.a. auch in Österreich und Italien mit einer Laufzeit bis **2033** gültig ist, patentrechtlich geschützt.

**9. Kopierschutz:**

Neben dem Patentschutz weist der Schlüssel Merkmale im Sinne eines "erhöhten Kopierschutzes" auf. Die Schlüsselspitze hat eine spezielle asymmetrische Ausbildung. Im Zylinder wird diese überprüft, sodass kein Schlüssel von untergeordneten Systemen angesteckt werden kann. Original-Schlüsselrohlinge sind im freien Handel nicht erhältlich.

**10. Verschlusssicherheit:**

Die Einbau-Profilzylinder in der eingesetzten Standardversion entsprechen den Vorgaben der EN1303:2015-08 in der Verschlusssicherheitsklasse 6.

**11. Organisation:**

Um eine optimale Funktion der Schließanlage zu garantieren, werden folgende Punkte erfüllt:

- Durch Errechnung und mathematisch lückenlose Gegenprüfung ist gewährleistet, dass aus den theoretisch vorhandenen Variationsmöglichkeiten zwischen Zylinder und Schlüssel rein mechanischen Aufbaus nur diejenigen ausgewählt werden, die exakt der schließplankonformen Sperrfunktion mit optimaler technischer Sicherheit entsprechen.
- Computerschließplan, d.h. jede Bewegung (Erweiterung / Ergänzung) in der Schließanlage wird automatisch in einer zentralen Datenbank gespeichert und ist jederzeit abrufbereit.
- Durch die lückenlose Kontrolle der Schließanlage mittels Computer wird gewährleistet, dass keine ungewünschten Gleichsperrigkeiten innerhalb einer Schließanlage auftreten.
- Es ist sichergestellt, dass Schlüsselnachbestellungen nur von Personen mit einer entsprechenden Berechtigung (Sicherungskarte, Codewort bzw. TAN-Codes) angenommen bzw. Ersatzschlüssel nur an diese Berechtigten ausgehändigt werden.
- Es werden weder Rohlinge noch Eigenprofile des angebotenen Systems in Umlauf gebracht. Der Auftragnehmer garantiert, dass die Sperreinheit (Modularinsert) zur Gänze im Herstellerwerk gefertigt und montiert wird.
- Es ist sichergestellt, dass ein PC-gerechtes Schließanlagenverwaltungsprogramm zur EDV-mäßigen Verwaltung der Anlage beigelegt werden kann. Darüber hinaus muss ein Schließplan in elektronischer Form zur Verfügung gestellt werden können.
- Die Miteinbeziehung der Elektronik gestattet eine zusätzliche der mechanisch definierten Kombinatorik überlagerbare Zutrittsmatrix zur jederzeitigen Erhöhung der Flexibilisierung.
- Es ist sichergestellt, dass die mechanische Schließanlage nachträglich in ein mechatronisches oder elektronisches berührungslos wirkendes lesergesteuertes Zutrittssystem integriert werden kann. Dies ist durch einen zum Einsatz gelangenden mechatronischen Schlüssel (entsprechend Schließanlagenkonfiguration), mit dem in der Schlüsselreihe integrierten Speicherchip (zur Identifikation an elektronischen Zutritts- und

**Ergänzungen zur StLB HB-022+ABK-020****Ausschreibungstexte DOR**

Leistungsverzeichnis

gedruckt am 15.11.2023

LB-HB-022+ABK-020

Preisangaben in EUR

Zeiterfassungssystemen, Kantinenlösungen etc.) jederzeit, also auch nachträglich gewährleistet. Ein einziges Medium (Schlüssel) für alle Applikationen.

**12. Stahlverstärktes Euro-Profilgehäuse:**

Es ist gewährleistet, dass das Gehäuse des Eurodoppel- bzw. Eurodrehkopfzylinders mit einer Stahlverstärkung im Steg ausgestattet werden kann. Es muss möglich sein, diese Version nur für einzelne, besonders zu sichernde Türen ausführen zu können.

**13. Modularität:**

Es muss sicherstellt sein, dass der Aufbau jedes Zylinders eine Veränderung der Zylinderlänge im Bereich Eurozylinder mittels eines einfachen, vom Hersteller gelieferten Werkzeuges, vor Ort durchgeführt werden kann.

**14. Referenzen:**

Es sind auf Wunsch des Kunden (Auftraggebers) mindestens 3 Referenzobjekte ähnlicher Anforderungen bekanntzugeben.

**15. Aufzählungen/Zubehör/Einbauteile:**

Positionen für Aufzählungen, Zubehör und Einbauteile beschreiben Ergänzungen/Erweiterungen/Varianten zu vorangegangenen Positionen (Leistungen) und werden nur aus dem System oder der Auswahl von Produkten des Herstellers der Grundposition angeboten bzw. ausgeführt.

30.JA 00 + Folgende Angaben und Anforderungen an die Art und Weise der Leistungserbringung gelten als vereinbart und sind in die Einheitspreise einkalkuliert.

**30.JA 00C + LV-Beilagen zur ULG30.JA**

Beiliegende Unterlagen:   
(z.B. Ausführungsdetails, Türlisten,...)

**30.JA 00D + Pflichtenheft des AG zu 30.JA**

Technische Ausformulierung der Funktionsziele in Form einer quantitativen Auflistung und Verknüpfung der einzelnen Funktionen erstellt durch den Auftraggeber:

**30.JA 00E + Elektronische Aufrüstung (zu 30.JA)**

Chiptechnologien in bereits bestehende Anlagen (z.B. Zutrittskontrollen, Zeiterfassungssystemen, Betriebsdatenerfassungssystemen) eingesetzt und für eine elektronische Aufrüstung der Schließanlagen zu verwenden.

Chiptechnologien:

**30.JA 00F + Sonstige Vereinbarungen (zu 30.JA)**

Sonstige Vereinbarungen (z.B. Erschwernisse):

**30.JA 00G + Sonstige Vereinbarungen Werksschließsystem (zu 30.JA)**

Sonstige Vereinbarungen (z.B. Erschwernisse): Die Zentralsperranlage ist ausschließlich als Werksschließsystem auszuführen. Zylinder und Schlüssel werden komplett im Herstellerwerk permutiert und produziert. Bei Kunden- oder Eigenprofilsysteme hat der Erzeuger keine technische Möglichkeit Zylinder oder Schlüssel nachzuliefern da alle Permutationsdaten beim Kunden ( Schlüsseldienst) aufliegen. Nachbestellungen mit Legitimation entsprechend den Hersteller-Sicherheitsrichtlinien müssen frei bei jedem Vertriebs- oder Handelspartner möglich sein (nicht exklusiv beim Eigenprofilhersteller).

Wohnungstüren in Passivhäusern oder als Laubengangtüren sind mit thermisch isolierten Zylinder (TIC) auszustatten (Az). Schutz gegen Kondenswasserbildung auf der Türinnenseite,

**Ergänzungen zur StLB HB-022+ABK-020****Ausschreibungstexte DOR**

Leistungsverzeichnis

gedruckt am 15.11.2023

LB-HB-022+ABK-020

Preisangaben in EUR

Schutz gegen Schlagregen auf der Türaussenseite und Schutz gegen Zugluft („blower door“ Test). Bei einbruchshemmenden RC2/RC3 (WK2/WK3)-Türen ist ein Schutzbeschlag mit Kernziehschutzrosette einzusetzen. Die Zentralsperranlage kann mit einer Bauzeitfunktion (Az) ausgeführt werden. Während der Bauphase kann für die ausführenden Professionisten ein kontrollierter Zutritt in unterschiedliche Baubereiche oder Räume sicher gestellt werden soll. Zu diesem Zeitpunkt kann auch der Endnutzer mit seinen Schlüsseln diese Zylinder sperren. Durch einmaliges Umsperren des Zylinders mit einem speziellen Umsperrschlüssel erlischt die Berechtigung des Bauzeitschlüssels. Der Umsperrschlüssel muss nach dem Umsperren aller Zylinder vernichtet werden.

**30.JA 00M + Systembeschreibung Zentralschließanlage (zu 30.JA)**

Eine Zentralschließanlage ist eine Schließanlage, bei der mehrere unterschiedliche Einzelschlüssel einen oder mehrere Zentral-Schließzylinder sperren. Neben den Zentralschließungen bestehen Einzelschließungen (Wohnung x), die ihrerseits nur vom zugehörigen Schlüssel gesperrt werden können und nicht von allen anderen Schlüsseln der Schließanlage.

Anwendung:

z.B. in Miethäusern, wo der Hauseingang und der Kellerzugang als Zentralzylinder ausgelegt ist. Andere Zentralzylinder können Müllraum und der Zugang zur Tiefgarage sein.

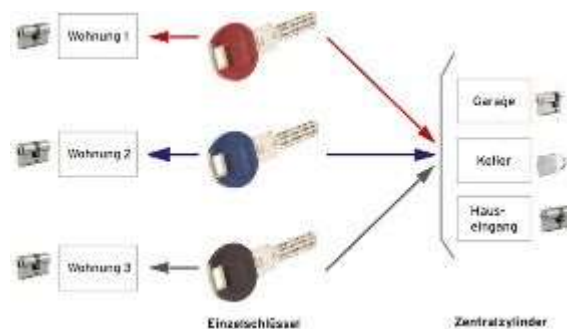

dokaJA ZSA

**30.JA 00N + Systembeschreibung Hauptschließanlage (zu 30.JA)**

Eine Hauptschließanlage ist eine Schließanlage bei der ein Hauptschlüssel alle in der Schließanlage vorhandenen Schließzylinder sperren kann.

Hauptschließanlagen sind hierarchisch aufgebaute Systeme. Es gibt wiederum Einzelschließungen (Eigenschlüssel) die nur die zugeordneten Schließzylinder / Türen sperren.

Anwendung:

Hauptschließanlagen werden beispielsweise in Bürogebäuden oder Schulen eingesetzt. Die Schlüssel der Büroräume können hier beispielsweise nicht den Zugang zur EDV schließen, es sei denn, der Zylinder wäre als Zentralzylinder aufgebaut. Die übergeordneten Schlüssel (Hauptschlüssel) können alle Türen der Anlage öffnen.

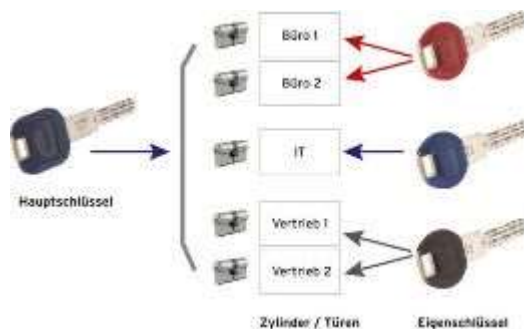

dokaJA HSSA

**Ergänzungen zur StLB HB-022+ABK-020**

**Ausschreibungstexte DOR**

Leistungsverzeichnis

gedruckt am 15.11.2023  
 LB-HB-022+ABK-020 Preisangaben in EUR

**30.JA 000 + Systembeschreibung General-Hauptschlüsselanlage (zu 30.JA)**

Eine General-Hauptschlüsselanlage ist eine Hauptschlüsselanlage, deren Funktionen mit Hilfe von Generalhauptschlüssel, Hauptgruppenschlüssel und Gruppenschlüssel gegenüber einer Hauptschlüsselanlage erweitert sind. Es gibt Einzelschließungen die in Gruppen zusammengefasst werden. Diesen Gruppen werden Schlüssel zugewiesen.

Ein Gruppenschlüssel schließt mehrere Einzelschließungen. Mehrere Gruppen werden in Hauptgruppen zusammengefasst. Hauptgruppenschlüssel schließen Einzelschließungen aus mehreren Gruppen. Der Generalhauptschlüssel schließt alle Zylinder der Anlage.

Anwendung:

Generalhauptschlüsselanlagen werden z.B. in großen Bürogebäuden oder in Universitäten eingesetzt.

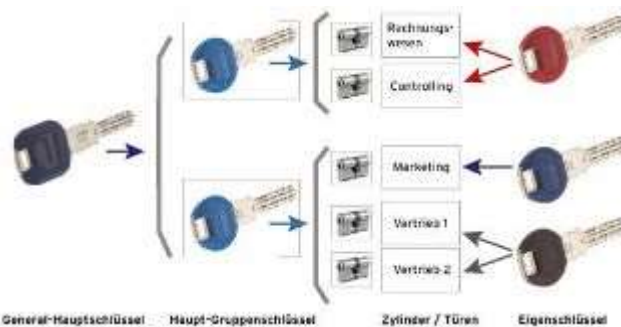

General-Hauptschlüssel Haupt-Gruppenschlüssel Zylinder / Türen Eigenschlüssel  
 dokaJA GHSSA

30.JA 01 + Doppelzylinder (EDZ) für eine Zentral- und Hauptschlüsselanlagen (ZHS). Messing vernickelt. Im Positionsstichwort ist die Gesamtlänge L angegeben.

**Kriterien der Gleichwertigkeit:** Modularität über unterschiedliche Zylinderbauformen hinweg, Bauzeitfunktion (Umsperrfunktion) und thermisch Isolierte Ausführung möglich (Az), mechatronische Kombinationsmöglichkeit für Schlüssel und Zylinder

**30.JA 01A + ZHS penta EDZ b.65mm**

Einbau-Doppelzylinder im Euro-Profil mit einer Gesamtlänge bis 65 mm.

Angebotenes Erzeugnis: (.....)

L: ..... S: ..... EP: ..... 0,00 Stk PP: .....



dokaJA pentaEDZ

**30.JA 01B + ZHS penta EDZ b.70mm**

Einbau-Doppelzylinder im Euro-Profil mit einer Gesamtlänge bis 70 mm.

Angebotenes Erzeugnis: (.....)

L: ..... S: ..... EP: ..... 0,00 Stk PP: .....



dokaJA pentaEDZ



**Ergänzungen zur StLB HB-022+ABK-020**

**Ausschreibungstexte DOR**

Leistungsverzeichnis

gedruckt am 15.11.2023  
 LB-HB-022+ABK-020 Preisangaben in EUR

**30.JA 01C + ZHS penta EDZ b.75mm**

Einbau-Doppelzylinder im Euro-Profil mit einer Gesamtlänge bis 75 mm.

Angebotenes Erzeugnis: (.....)

L: ..... S: ..... EP: ..... 0,00 Stk PP: .....



dokaJA pentaEDZ

**30.JA 01D + ZHS penta EDZ b.80mm**

Einbau-Doppelzylinder im Euro-Profil mit einer Gesamtlänge bis 80 mm.

Angebotenes Erzeugnis: (.....)

L: ..... S: ..... EP: ..... 0,00 Stk PP: .....



dokaJA pentaEDZ

**30.JA 01E + ZHS penta EDZ b.90mm**

Einbau-Doppelzylinder im Euro-Profil mit einer Gesamtlänge bis 90 mm.

Angebotenes Erzeugnis: (.....)

L: ..... S: ..... EP: ..... 0,00 Stk PP: .....



dokaJA pentaEDZ

**30.JA 01F + ZHS penta EDZ b.95mm**

Einbau-Doppelzylinder im Euro-Profil mit einer Gesamtlänge bis 95 mm.

Angebotenes Erzeugnis: (.....)

L: ..... S: ..... EP: ..... 0,00 Stk PP: .....



dokaJA pentaEDZ

**30.JA 01G + ZHS penta EDZ b.100mm**

Einbau-Doppelzylinder im Euro-Profil mit einer Gesamtlänge bis 100 mm.

Angebotenes Erzeugnis: (.....)

L: ..... S: ..... EP: ..... 0,00 Stk PP: .....

**Ergänzungen zur StLB HB-022+ABK-020**

**Ausschreibungstexte DOR**

Leistungsverzeichnis

gedruckt am 15.11.2023  
 LB-HB-022+ABK-020 Preisangaben in EUR



dokaJA pentaEDZ

**30.JA 01H + ZHS penta EDZ b.105mm**

Einbau-Doppelzylinder im Euro-Profil mit einer Gesamtlänge bis 105 mm.

Angebotenes Erzeugnis: (.....)

L: ..... S: ..... EP: ..... 0,00 Stk PP: .....



dokaJA pentaEDZ

**30.JA 01I + ZHS penta EDZ b.110mm**

Einbau-Doppelzylinder im Euro-Profil mit einer Gesamtlänge bis 110 mm.

Angebotenes Erzeugnis: (.....)

L: ..... S: ..... EP: ..... 0,00 Stk PP: .....



dokaJA pentaEDZ

**30.JA 01J + ZHS penta EDZ b.115mm**

Einbau-Doppelzylinder im Euro-Profil mit einer Gesamtlänge bis 115 mm.

Angebotenes Erzeugnis: (.....)

L: ..... S: ..... EP: ..... 0,00 Stk PP: .....



dokaJA pentaEDZ

**30.JA 01K + ZHS penta EDZ b.120mm**

Einbau-Doppelzylinder im Euro-Profil mit einer Gesamtlänge bis 120 mm.

Angebotenes Erzeugnis: (.....)

L: ..... S: ..... EP: ..... 0,00 Stk PP: .....



dokaJA pentaEDZ

**30.JA 02 + Drehknopfzylinder (DKZ) für eine Zentral- und Hauptschüsselanlagen (ZHS). Messing vernickelt. Im Positionsstichwort ist die Gesamtlänge L angegeben.**

**Kriterien der Gleichwertigkeit:** Modularität über unterschiedliche Zylinderbauformen hinweg, Bauzeitfunktion (Umsperrfunktion) und thermisch Isolierte Ausführung möglich (Az), mechatronische Kombinationsmöglichkeit für Schlüssel und Zylinder

**Ergänzungen zur StLB HB-022+ABK-020****Ausschreibungstexte DOR**

Leistungsverzeichnis

gedruckt am 15.11.2023  
LB-HB-022+ABK-020 Preisangaben in EUR**30.JA 02A + ZHS penta DKZ b.65mm**

Einbau-Drehknopfzylinder im Euro-Profil mit einer Gesamtlänge bis 65 mm.

Angebotenes Erzeugnis: (.....)

L: ..... S: ..... EP: ..... 0,00 Stk PP: .....



dokaJA pentaDKZ

**30.JA 02B + ZHS penta DKZ b.70mm**

Einbau-Drehknopfzylinder im Euro-Profil mit einer Gesamtlänge bis 70 mm.

Angebotenes Erzeugnis: (.....)

L: ..... S: ..... EP: ..... 0,00 Stk PP: .....



dokaJA pentaDKZ

**30.JA 02C + ZHS penta DKZ b.75mm**

Einbau-Drehknopfzylinder im Euro-Profil mit einer Gesamtlänge bis 75 mm.

Angebotenes Erzeugnis: (.....)

L: ..... S: ..... EP: ..... 0,00 Stk PP: .....



dokaJA pentaDKZ

**30.JA 02D + ZHS penta DKZ b.80mm**

Einbau-Drehknopfzylinder im Euro-Profil mit einer Gesamtlänge bis 80 mm.

Angebotenes Erzeugnis: (.....)

L: ..... S: ..... EP: ..... 0,00 Stk PP: .....



dokaJA pentaDKZ

**30.JA 02E + ZHS penta DKZ b.85mm**

Einbau-Drehknopfzylinder im Euro-Profil mit einer Gesamtlänge bis 85 mm.

Angebotenes Erzeugnis: (.....)

L: ..... S: ..... EP: ..... 0,00 Stk PP: .....

**Ergänzungen zur StLB HB-022+ABK-020**

**Ausschreibungstexte DOR**

Leistungsverzeichnis

gedruckt am 15.11.2023  
 LB-HB-022+ABK-020 Preisangaben in EUR



dokaJA pentaDKZ

**30.JA 02F + ZHS penta DKZ b.90mm**

Einbau-Drehknopfzylinder im Euro-Profil mit einer Gesamtlänge bis 90 mm.

Angebotenes Erzeugnis: (.....)

L: ..... S: ..... EP: ..... 0,00 Stk PP: .....



dokaJA pentaDKZ

**30.JA 02G + ZHS penta DKZ b.95mm**

Einbau-Drehknopfzylinder im Euro-Profil mit einer Gesamtlänge bis 95 mm.

Angebotenes Erzeugnis: (.....)

L: ..... S: ..... EP: ..... 0,00 Stk PP: .....



dokaJA pentaDKZ

**30.JA 02H + ZHS penta DKZ b.100mm**

Einbau-Drehknopfzylinder im Euro-Profil mit einer Gesamtlänge bis 100 mm.

Angebotenes Erzeugnis: (.....)

L: ..... S: ..... EP: ..... 0,00 Stk PP: .....



dokaJA pentaDKZ

**30.JA 02I + ZHS penta DKZ b.105mm**

Einbau-Drehknopfzylinder im Euro-Profil mit einer Gesamtlänge bis 105 mm.

Angebotenes Erzeugnis: (.....)

L: ..... S: ..... EP: ..... 0,00 Stk PP: .....



dokaJA pentaDKZ

**Ergänzungen zur StLB HB-022+ABK-020**

**Ausschreibungstexte DOR**

Leistungsverzeichnis

gedruckt am 15.11.2023  
LB-HB-022+ABK-020 Preisangaben in EUR

**30.JA 02J + ZHS penta DKZ b.110mm**

Einbau-Drehknopfzylinder im Euro-Profil mit einer Gesamtlänge bis 110 mm.

Angebotenes Erzeugnis: (.....)

L: ..... S: ..... EP: ..... 0,00 Stk PP: .....



dokaJA pentaDKZ

**30.JA 02K + ZHS penta DKZ b.115mm**

Einbau-Drehknopfzylinder im Euro-Profil mit einer Gesamtlänge bis 115 mm.

Angebotenes Erzeugnis: (.....)

L: ..... S: ..... EP: ..... 0,00 Stk PP: .....



dokaJA pentaDKZ

**30.JA 02L + ZHS penta DKZ b.120mm**

Einbau-Drehknopfzylinder im Euro-Profil mit einer Gesamtlänge bis 120 mm.

Angebotenes Erzeugnis: (.....)

L: ..... S: ..... EP: ..... 0,00 Stk PP: .....



dokaJA pentaDKZ

**30.JA 03 +** Halbzylinder (HZ) für eine Zentral- und Hauptschüsselanlagen (ZHS). Messing vernickelt. Im Positionsstichwort ist die Gesamtlänge L angegeben.

**Kriterien der Gleichwertigkeit:** Modularität über unterschiedliche Zylinderbauformen hinweg, Bauzeitfunktion (Umsperrfunktion) und mechatronische Kombinationsmöglichkeit für Schlüssel und Zylinder

**30.JA 03A + ZHS penta HZ b.45mm**

Einbau-Halbzylinder im Euro-Profil mit einer Gesamtlänge bis 45 mm.

Angebotenes Erzeugnis: (.....)

L: ..... S: ..... EP: ..... 0,00 Stk PP: .....



dokaJA pentaHZ

**Ergänzungen zur StLB HB-022+ABK-020****Ausschreibungstexte DOR**

Leistungsverzeichnis

gedruckt am 15.11.2023  
LB-HB-022+ABK-020 Preisangaben in EUR**30.JA 03B + ZHS penta HZ b.50mm**

Einbau-Halbzylinder im Euro-Profil mit einer Gesamtlänge bis 50 mm.

Angebotenes Erzeugnis: (.....)

L: ..... S: ..... EP: ..... 0,00 Stk PP: .....



dokaJA pentaHZ

**30.JA 03C + ZHS penta HZ b.55mm**

Einbau-Halbzylinder im Euro-Profil mit einer Gesamtlänge bis 55 mm.

Angebotenes Erzeugnis: (.....)

L: ..... S: ..... EP: ..... 0,00 Stk PP: .....



dokaJA pentaHZ

- 30.JA 04 + Vorhangschloss mit gefedertem Schnappbügel (VHZ) für eine Zentral- und Hauptschlüsselanlagen (ZHS). Schlossgehäuse Messing vernickelt, Bügel Stahl gehärtet. Schlüssel in Offenstellung abziehbar. Vorhangschloss ohne Schlüssel durch Eindrücken des Bügels schließbar. Im Positionsstichwort ist die Länge der Bügellichte angegeben.

**30.JA 04A + ZHS penta VHZ Bügellichte 25mm**

Vorhangschloss mit Bügellichte 25 mm.

zB. Type penta VHS 90 von dormakaba oder Gleichwertiges.

Angebotenes Erzeugnis: (.....)

**Kriterien der Gleichwertigkeit:** Modularität über unterschiedliche Zylinderbauformen hinweg und mechatronische Kombinationsmöglichkeit für Schlüssel und Zylinder

L: ..... S: ..... EP: ..... 0,00 Stk PP: .....

**30.JA 04B + ZHS penta VHZ Bügellichte 50mm**

Vorhangschloss mit Bügellichte 50 mm.

zB. Type penta VHS 92 von dormakaba oder Gleichwertiges.

Angebotenes Erzeugnis: (.....)

**Kriterien der Gleichwertigkeit:** Modularität über unterschiedliche Zylinderbauformen hinweg und mechatronische Kombinationsmöglichkeit für Schlüssel und Zylinder

L: ..... S: ..... EP: ..... 0,00 Stk PP: .....

**30.JA 04C + ZHS penta VHZ Bügellichte 76mm**

Vorhangschloss mit Bügellichte 76 mm.

zB. Type penta VHS 93 von dormakaba oder Gleichwertiges.

Angebotenes Erzeugnis: (.....)

**Ergänzungen zur StLB HB-022+ABK-020****Ausschreibungstexte DOR**

Leistungsverzeichnis

gedruckt am 15.11.2023  
LB-HB-022+ABK-020 Preisangaben in EUR**Kriterien der Gleichwertigkeit:** Modularität über unterschiedliche Zylinderbauformen hinweg und mechatronische Kombinationsmöglichkeit für Schlüssel und Zylinder

L: ..... S: ..... EP: ..... 0,00 Stk PP: .....

**30.JA 04D + ZHS penta VHZ Bügellichte 25mm V4A**Vorhangschloss mit Bügellichte 25 mm aus rostfreiem Stahl (V4A).  
Angebotenes Erzeugnis: (.....)

L: ..... S: ..... EP: ..... 0,00 Stk PP: .....

**30.JA 05 +** Vorhangschloss mit ungefedertem Schnappbügel (VHZ) für eine Zentral- und Hauptschlüsselanlagen (ZHS). Schlossgehäuse Messing vernickelt, Bügel Stahl gehärtet oder rostfrei (V4A). Schlüssel in Offenstellung nicht abziehbar. Vorhangschloss ohne Schlüssel durch Eindrücken des Bügels schließbar. Im Positionsstichwort ist die Länge der Bügellichte angegeben.**30.JA 05A + ZHS penta VHZ Bügellichte 24mm Schlüssel n.abziehbar**

Vorhangschloss mit Bügellichte 24 mm, Bügel Stahl gehärtet, Schlüssel in Offenstellung nicht abziehbar.

zB. Type Serie 2001 von dormakaba oder Gleichwertiges.  
Angebotenes Erzeugnis: (.....)**Kriterien der Gleichwertigkeit:** Modularität über unterschiedliche Zylinderbauformen hinweg und mechatronische Kombinationsmöglichkeit für Schlüssel und Zylinder

L: ..... S: ..... EP: ..... 0,00 Stk PP: .....

**30.JA 05B + ZHS penta VHZ Bügellichte 24mm Schlüssel n.abziehbar V4A**

Vorhangschloss mit Bügellichte 24mm, Bügel rostfreier Stahl, Schlüssel in Offenstellung nicht abziehbar.

zB. Type Serie 2001 von dormakaba oder Gleichwertiges.  
Angebotenes Erzeugnis: (.....)**Kriterien der Gleichwertigkeit:** Modularität über unterschiedliche Zylinderbauformen hinweg und mechatronische Kombinationsmöglichkeit für Schlüssel und Zylinder

L: ..... S: ..... EP: ..... 0,00 Stk PP: .....

**30.JA 05C + ZHS penta VHZ Bügellichte 40mm Schlüssel n.abziehbar**

Vorhangschloss mit Bügellichte 40 mm, Bügel Stahl gehärtet, Schlüssel in Offenstellung nicht abziehbar.

zB. Type Serie 2001 von dormakaba oder Gleichwertiges.  
Angebotenes Erzeugnis: (.....)**Kriterien der Gleichwertigkeit:** Modularität über unterschiedliche Zylinderbauformen hinweg und mechatronische Kombinationsmöglichkeit für Schlüssel und Zylinder

L: ..... S: ..... EP: ..... 0,00 Stk PP: .....

**Ergänzungen zur StLB HB-022+ABK-020****Ausschreibungstexte DOR**

Leistungsverzeichnis

gedruckt am 15.11.2023  
LB-HB-022+ABK-020 Preisangaben in EUR**30.JA 05D + ZHS penta VHZ Bügellichte 40mm Schlüssel n.abziehbar V4A**

Vorhangschloss mit Bügellichte 40 mm, Bügel rostfreier Stahl, Schlüssel in Offenstellung nicht abziehbar.

zB. Type Serie 2001 von dormakaba oder Gleichwertiges.

Angebotenes Erzeugnis: (.....)

**Kriterien der Gleichwertigkeit:** Modularität über unterschiedliche Zylinderbauformen hinweg und mechatronische Kombinationsmöglichkeit für Schlüssel und Zylinder

L: ..... S: ..... EP: ..... 0,00 Stk PP: .....

**30.JA 05E + ZHS penta VHZ Bügellichte 70mm Schlüssel n.abziehbar V4A**

Vorhangschloss mit Bügellichte 70 mm, Bügel rostfreier Stahl, Schlüssel in Offenstellung nicht abziehbar.

zB. Type Serie 2001 von dormakaba oder Gleichwertiges.

Angebotenes Erzeugnis: (.....)

**Kriterien der Gleichwertigkeit:** Modularität über unterschiedliche Zylinderbauformen hinweg und mechatronische Kombinationsmöglichkeit für Schlüssel und Zylinder

L: ..... S: ..... EP: ..... 0,00 Stk PP: .....

**30.JA 05F + ZHS penta VHZ Bügellichte 100mm Schlüssel n.abziehbar V4A**

Vorhangschloss mit Bügellichte 100 mm, Bügel rostfreier Stahl, Schlüssel in Offenstellung nicht abziehbar.

zB. Type Serie 2001 von dormakaba oder Gleichwertiges.

Angebotenes Erzeugnis: (.....)

**Kriterien der Gleichwertigkeit:** Modularität über unterschiedliche Zylinderbauformen hinweg und mechatronische Kombinationsmöglichkeit für Schlüssel und Zylinder

L: ..... S: ..... EP: ..... 0,00 Stk PP: .....

**30.JA 05G + ZHS penta VHZ Drahtseil 450mm**

Vorhangschloss mit 450 mm langem Stahlseil.

zB. Type Serie 2001 von dormakaba oder Gleichwertiges.

Angebotenes Erzeugnis: (.....)

**Kriterien der Gleichwertigkeit:** Modularität über unterschiedliche Zylinderbauformen hinweg und mechatronische Kombinationsmöglichkeit für Schlüssel und Zylinder

L: ..... S: ..... EP: ..... 0,00 Stk PP: .....

**30.JA 05H + ZHS penta VHZ Staubschutz 2004**

Staubschutzkappe aus Kunststoff.

Angebotenes Erzeugnis: (.....)

L: ..... S: ..... EP: ..... 0,00 Stk PP: .....



**Ergänzungen zur StLB HB-022+ABK-020****Ausschreibungstexte DOR**

Leistungsverzeichnis

gedruckt am 15.11.2023

LB-HB-022+ABK-020

Preisangaben in EUR

30.JA 06 + Blechmontagezylinder aus Messing vernickelt (BMZ) für eine Zentral- und Hauptschüsselanlagen (ZHS). Verschlussriegel Stahl verzinkt.

**30.JA 06A + ZHS penta BMZ DM=23mm Schlüssel n.abziehbar**

Blechmontagezylinder mit Durchmesser 23 mm. Schlüssel in Offenstellung nicht abziehbar.

zB. Type penta BMZ 1031 von dormakaba oder Gleichwertiges.

Angebotenes Erzeugnis: (.....)

**Kriterien der Gleichwertigkeit:** Modularität über unterschiedliche Zylinderbauformen hinweg und mechatronische Kombinationsmöglichkeit für Schlüssel und Zylinder

L: ..... S: ..... EP: ..... 0,00 Stk PP: .....

**30.JA 06B + ZHS penta BMZ DM=23mm Schlüssel abziehbar**

Blechmontagezylinder mit Durchmesser 23 mm. Schlüssel in Offenstellung abziehbar.

zB. Type penta BMZ 1061 von dormakaba oder Gleichwertiges.

Angebotenes Erzeugnis: (.....)

**Kriterien der Gleichwertigkeit:** Modularität über unterschiedliche Zylinderbauformen hinweg und mechatronische Kombinationsmöglichkeit für Schlüssel und Zylinder

L: ..... S: ..... EP: ..... 0,00 Stk PP: .....

**30.JA 06C + ZHS penta BMZ DM=29mm Schlüssel n.abziehbar**

Blechmontagezylinder mit Durchmesser 29 mm. Schlüssel in Offenstellung nicht abziehbar.

zB. Type penta BMZ 1090 von dormakaba oder Gleichwertiges.

Angebotenes Erzeugnis: (.....)

**Kriterien der Gleichwertigkeit:** Modularität über unterschiedliche Zylinderbauformen hinweg und mechatronische Kombinationsmöglichkeit für Schlüssel und Zylinder

L: ..... S: ..... EP: ..... 0,00 Stk PP: .....

**30.JA 06D + ZHS penta BMZ DM=24mm Schlüssel n.abziehbar**

Blechmontagezylinder mit Durchmesser 24 mm. Schlüssel in Offenstellung nicht abziehbar.

zB. Type penta BMZ 1091 von dormakaba oder Gleichwertiges.

Angebotenes Erzeugnis: (.....)

**Kriterien der Gleichwertigkeit:** Modularität über unterschiedliche Zylinderbauformen hinweg und mechatronische Kombinationsmöglichkeit für Schlüssel und Zylinder

L: ..... S: ..... EP: ..... 0,00 Stk PP: .....

**30.JA 06E + ZHS penta BMZ mit Sonderriegel**

Sonderriegel lt. Leitdetail oder nach Muster.

Angebotenes Erzeugnis: (.....)

L: ..... S: ..... EP: ..... 0,00 Stk PP: .....

**Ergänzungen zur StLB HB-022+ABK-020****Ausschreibungstexte DOR**

Leistungsverzeichnis

gedruckt am 15.11.2023

LB-HB-022+ABK-020

Preisangaben in EUR

- 30.JA 07 + Aufschraub-Zusatzschlösser (ZUS) für eine Zentral- und Hauptschlüsselanlagen (ZHS), Dornmaß 70mm, Kastenbreite 110mm, Kastenhöhe 70mm. Aussenzylinder Durchmesser 29mm mit runder Rosette, Sperrbalken 62,5mm für Türstärke von 35 - 80mm Schließteil mit vernickeltem Schließblech oder Sicherungsbügel. Schloss links/rechts einstellbar (Standard links eingestellt), geprüft nach ÖNORM EN 12209 Einbruchhemmend, Widerstandsklasse Wzs 4 nach ÖNORM B5351, geeignet für den Einsatz an einbruchhemmenden Elementen bis Widerstandsklasse 4 nach ÖNORM B5338 und ENV 1627, Feuerwiderstand T30 nach ÖNORM EN1634-1.
- 30.JA 07A + ZHS penta ZUS AZ/Bügel silbermetallig**
- Zusatzschloss mit Außenzylinder, Sicherungsbügel und Drehknopf Kastenoberfläche metall natur.  
zB. Type Serie 1210 von dormakaba oder Gleichwertiges.  
Angebotenes Erzeugnis: (.....)
- Kriterien der Gleichwertigkeit:** Modularität über unterschiedliche Zylinderbauformen hinweg und mechatronische Kombinationsmöglichkeit für Schlüssel und Zylinder
- L: ..... S: ..... EP: ..... 0,00 Stk PP: .....
- 30.JA 07E + ZHS penta ZUS AZ silbermetallig**
- Zusatzschloss mit Außenzylinder, Schließblech und Drehknopf Kastenoberfläche metall natur.  
zB. Type Serie 1215 von dormakaba oder Gleichwertiges.  
Angebotenes Erzeugnis: (.....)
- Kriterien der Gleichwertigkeit:** Modularität über unterschiedliche Zylinderbauformen hinweg und mechatronische Kombinationsmöglichkeit für Schlüssel und Zylinder
- L: ..... S: ..... EP: ..... 0,00 Stk PP: .....
- 30.JA 08 + Aufschraub-Zusatzschlösser (ZUS) für eine Zentral- und Hauptschlüsselanlagen (ZHS), Dornmaß 70mm, Kastenbreite 110mm, Kastenhöhe 70mm. Innen- und Aussenzylinder Durchmesser 29mm mit runder Rosette, Sperrbalken 62,5mm für Türstärke von 35 - 80mm Schließteil mit vernickeltem Schließblech oder Sicherungsbügel. Schloss links/rechts einstellbar (Standard links eingestellt), geprüft nach ÖNORM EN 12209 Einbruchhemmend, Widerstandsklasse Wzs 4 nach ÖNORM B5351, geeignet für den Einsatz an einbruchhemmenden Elementen bis Widerstandsklasse 4 nach ÖNORM B5338 und ENV 1627, Feuerwiderstand T30 nach ÖNORM EN1634-1.
- 30.JA 08C + ZHS penta ZUS IZ/AZ/Bügel silbermetallig**
- Zusatzschloss mit Außenzylinder, Sicherungsbügel und Innenzylinder Kastenoberfläche metall natur.  
zB. Type Serie 1217 von dormakaba oder Gleichwertiges.  
Angebotenes Erzeugnis: (.....)
- Kriterien der Gleichwertigkeit:** Modularität über unterschiedliche Zylinderbauformen hinweg und mechatronische Kombinationsmöglichkeit für Schlüssel und Zylinder
- L: ..... S: ..... EP: ..... 0,00 Stk PP: .....
- 30.JA 08G + ZHS penta ZUS IZ/AZ silbermetallig**
- Zusatzschloss mit Außenzylinder, Schließblech und Innenzylinder Kastenoberfläche metall natur.  
zB. Type Serie 1216 von dormakaba oder Gleichwertiges.  
Angebotenes Erzeugnis: (.....)

**Ergänzungen zur StLB HB-022+ABK-020****Ausschreibungstexte DOR**

Leistungsverzeichnis

gedruckt am 15.11.2023  
LB-HB-022+ABK-020 Preisangaben in EUR**Kriterien der Gleichwertigkeit:** Modularität über unterschiedliche Zylinderbauformen hinweg und mechatronische Kombinationsmöglichkeit für Schlüssel und Zylinder

L: ..... S: ..... EP: ..... 0,00 Stk PP: .....

30.JA 11 + Sonderzylinder Sonderausführungen für eine Zentral- und Hauptschlüsselanlagen (ZHS) für spezielle Anwendungen.

**30.JA 11A + ZHS penta HZ Schalteryylinder**Halbzylinder Messing vernickelt mit Gesamtlänge 40mm, rückseitig zwei Gewindebohrungen M4  
Angebotenes Erzeugnis: (.....)

L: ..... S: ..... EP: ..... 0,00 Stk PP: .....

**30.JA 11B + ZHS penta Fenstergriff**

Fenstergriff matt vernickelt mit eingebautem Zylinder Typ 1008c Vierkant 8mm, wahlweise 35 oder 45mm lang.

zB. Type penta Fenstergriff 3463 von dormakaba oder Gleichwertiges.

Angebotenes Erzeugnis: (.....)

**Kriterien der Gleichwertigkeit:** Modularität über unterschiedliche Zylinderbauformen hinweg und mechatronische Kombinationsmöglichkeit für Schlüssel und Zylinder

L: ..... S: ..... EP: ..... 0,00 Stk PP: .....

**30.JA 11C + ZHS penta Schalteryylinder**

Schalteryylinder Messing vernickelt, mit flachem Triebarm aus Kunststoff Triebarm im Standard mit Radialspiel.

zB. Type penta Schalteryylinder 1007F von dormakaba oder Gleichwertiges.

Angebotenes Erzeugnis: (.....)

**Kriterien der Gleichwertigkeit:** Modularität über unterschiedliche Zylinderbauformen hinweg und mechatronische Kombinationsmöglichkeit für Schlüssel und Zylinder

L: ..... S: ..... EP: ..... 0,00 Stk PP: .....

**30.JA 11D + ZHS penta Glastürschloss**Zylinder Messing vernickelt, Verschlussriegel Stahl verzinkt, Schlossplatte Aluminium eloxiert  
Zylinder wahlweise mit oder ohne Schlüsselabzug in Offenstellung

zB. Type penta Glastürschloss 80-4-040 von dormakaba oder Gleichwertiges.

Angebotenes Erzeugnis: (.....)

**Kriterien der Gleichwertigkeit:** Modularität über unterschiedliche Zylinderbauformen hinweg und mechatronische Kombinationsmöglichkeit für Schlüssel und Zylinder

L: ..... S: ..... EP: ..... 0,00 Stk PP: .....

**Ergänzungen zur StLB HB-022+ABK-020****Ausschreibungstexte DOR**

Leistungsverzeichnis

gedruckt am 15.11.2023

LB-HB-022+ABK-020

Preisangaben in EUR

30.JA 12 + Möbelzylinder und Möbelschlösser (MAS) für eine Zentral- und Hauptschlüsselanlagen (ZHS) und sperrbare Griffoliven für Kastentüren, Container und Schiebeschränke. Zylinder aus Messing vernickelt.

**30.JA 12A + ZHS penta MAS1350 Anschlagschloss**

Möbel-Anschlagschloss mit einstellbarem Dornmaß zwischen 15 bis 40 mm Links, rechts und als Lade oben und unten verwendbar. Zylinder Messing vernickelt, DM 24 mm, Länge 26,5 mm, inkl. Rosette und Befestigungsschrauben.

zB. Type penta MAS1350 von dormakaba oder Gleichwertiges.

Angebotenes Erzeugnis: (.....)

**Kriterien der Gleichwertigkeit:** Modularität über unterschiedliche Zylinderbauformen hinweg und mechatronische Kombinationsmöglichkeit für Schlüssel und Zylinder

L: ..... S: ..... EP: ..... 0,00 Stk PP: .....

**30.JA 12B + ZHS penta MAS1074 Anschlagschloss**

Möbel-Anschlagschloss Zylinder Messing vernickelt DM 22mm, Länge 25mm, Einbautiefe 21 mm, Dornmaß D 25mm, inkl. Rosette, Schließblech und Befestigungsschrauben.

zB. Type penta MAS1074 von dormakaba oder Gleichwertiges.

Angebotenes Erzeugnis: (.....)

**Kriterien der Gleichwertigkeit:** Modularität über unterschiedliche Zylinderbauformen hinweg und mechatronische Kombinationsmöglichkeit für Schlüssel und Zylinder

L: ..... S: ..... EP: ..... 0,00 Stk PP: .....

**30.JA 12C + ZHS penta MAS1075 Fallenschloss**

Möbel-Fallenschloss Zylinder Messing vernickelt DM 22mm, Länge 25mm, Einbautiefe 21mm, Dornmaß D25mm, inkl. Rosette, Schließblech und Befestigungsschrauben.

zB. Type penta MAS1075 von dormakaba oder Gleichwertiges.

Angebotenes Erzeugnis: (.....)

**Kriterien der Gleichwertigkeit:** Modularität über unterschiedliche Zylinderbauformen hinweg und mechatronische Kombinationsmöglichkeit für Schlüssel und Zylinder

L: ..... S: ..... EP: ..... 0,00 Stk PP: .....

**30.JA 12D + ZHS penta MES2345 Drehstangenschloss**

Möbel-Espagnolettenschloss Zylinder Messing vernickelt, DM 24 mm, Länge 26,5 mm, Einbautiefe 22 mm, Dornmaß D23 mm, inkl. Zylinderrosette, 2 Schließhaken, 2 Schließbolzen, 2 Stangenschlaufen, 1 Drehstange 1930mm. Schlüsselabzug in Offen- und Geschlossenstellung möglich.

zB. Type penta MES2345 von dormakaba oder Gleichwertiges.

Angebotenes Erzeugnis: (.....)

**Kriterien der Gleichwertigkeit:** Modularität über unterschiedliche Zylinderbauformen hinweg und mechatronische Kombinationsmöglichkeit für Schlüssel und Zylinder

L: ..... S: ..... EP: ..... 0,00 Stk PP: .....

**Ergänzungen zur StLB HB-022+ABK-020****Ausschreibungstexte DOR**

Leistungsverzeichnis

gedruckt am 15.11.2023  
LB-HB-022+ABK-020 Preisangaben in EUR**30.JA 12E + ZHS penta MES3016 Drehstangenschloss**

Möbel-Drehstangenschloss Zylinder Messing vernickelt, DM 22 mm, Länge 25 mm, Dornmaß 38 mm, inkl. Zylinderrosette, Drehstange DM 8 mm, 2000 mm lang, 2 Fanghaken, 2 Schließkloben, 1 Schließblech und Befestigungsschrauben. Selbsteinstellend links und rechts verwendbar. Schlüsselabzug nur in Geschlossenstellung möglich.

zB. Type penta MES3016 von dormakaba oder Gleichwertiges.

Angebotenes Erzeugnis: (.....)

**Kriterien der Gleichwertigkeit:** Modularität über unterschiedliche Zylinderbauformen hinweg und mechatronische Kombinationsmöglichkeit für Schlüssel und Zylinder

L: ..... S: ..... EP: ..... 0,00 Stk PP: .....

**30.JA 12F + ZHS penta MES3017 Drehstangenschloss**

Möbel-Drehstangenschloss Zylinder Messing vernickelt, DM22mm, Länge 25mm, Dornmaß 28mm, inkl. Zylinderrosette, Drehstange DM 8mm, 2000mm lang, 2 Fanghaken, 2 Schließkloben, 1 Schließblech und Befestigungsschrauben. Selbsteinstellend links und rechts verwendbar. Schlüsselabzug nur in Geschlossenstellung möglich.

zB. Type penta MES3017 von dormakaba oder Gleichwertiges.

Angebotenes Erzeugnis: (.....)

**Kriterien der Gleichwertigkeit:** Modularität über unterschiedliche Zylinderbauformen hinweg und mechatronische Kombinationsmöglichkeit für Schlüssel und Zylinder

L: ..... S: ..... EP: ..... 0,00 Stk PP: .....

**30.JA 12G + ZHS penta DRZ75-4-020 Druckzylinder**

Möbel-Druckzylinder Zylinder Messing vernickelt; Hülsendurchmesser 23 mm.

zB. Type penta DRZ75-4-020 Druckzylinder von dormakaba oder Gleichwertiges.

Angebotenes Erzeugnis: (.....)

**Kriterien der Gleichwertigkeit:** Modularität über unterschiedliche Zylinderbauformen hinweg und mechatronische Kombinationsmöglichkeit für Schlüssel und Zylinder

L: ..... S: ..... EP: ..... 0,00 Stk PP: .....

**30.JA 12H + ZHS penta ZVZXIII Zentralverschluss**

Zentralverschlusszylinder Messing vernickelt, Anschraubplatte Stahl verzinkt Zylinder Durchmesser 22mm, Länge 25mm.

zB. Type penta ZVZXIII Zentralverschluss von dormakaba oder Gleichwertiges.

Angebotenes Erzeugnis: (.....)

**Kriterien der Gleichwertigkeit:** Modularität über unterschiedliche Zylinderbauformen hinweg und mechatronische Kombinationsmöglichkeit für Schlüssel und Zylinder

L: ..... S: ..... EP: ..... 0,00 Stk PP: .....

30.JA 13 + Möbelzylinder und Möbelschlösser (MAS) für eine Zentral- und Hauptschlüsselanlagen (ZHS) und sperrbare Griffoliven für Kastentüren, Container und Schiebeschränke. Zylinder aus Messing vernickelt.

**Ergänzungen zur StLB HB-022+ABK-020****Ausschreibungstexte DOR**

Leistungsverzeichnis

gedruckt am 15.11.2023  
LB-HB-022+ABK-020 Preisangaben in EUR**30.JA 13A + ZHS penta Griffolive 3561 ASS**

Olive aus Metall vernickelt, Zylinder Messing vernickelt Geeignet für Materialstärke 16 bis 32mm, Vierkant 7mm

Angebotenes Erzeugnis: (.....)

L: ..... S: ..... EP: ..... 0,00 Stk PP: .....

**30.JA 13C + ZHS penta Griffolive 75-3-007**

Olivengriff aus Delrin (Standard beige), DM 42 mm Zylinder matt vernickelt Vierkant 7 mm, wahlweise 35 oder 45 mm lang.

Angebotenes Erzeugnis: (.....)

L: ..... S: ..... EP: ..... 0,00 Stk PP: .....

**30.JA 13D + ZHS penta Griffolive 3413**

Olive aus Metall vernickelt, DM48mm Zylinder Messing vernickelt Vierkant 7mm, wahlweise 35 oder 45mm lang.

Angebotenes Erzeugnis: (.....)

L: ..... S: ..... EP: ..... 0,00 Stk PP: .....

**30.JA 13E + ZHS penta Griffolive 3413.2**

Olive aus Metall vernickelt, DM 36mm Zylinder Messing vernickelt Vierkant 7mm, wahlweise 35 oder 45mm lang.

Angebotenes Erzeugnis: (.....)

L: ..... S: ..... EP: ..... 0,00 Stk PP: .....

**30.JA 20 + Schlüssel für eine Zentral- und Hauptschlüsselanlagen (ZHS) aus Neusilber in SmartKey Ausführung mit färbigem Kunststoffclip, zwölf wählbare Farben: dunkelrot (Standard bei penta), dunkelblau, dunkelgrün, dunkelviolet, hellrot, hellgelb, hellgrün, hellblau, hellviolett, schwarz, fluoreszierend (weiß), orange.**

ZHS = Schließanlage, bei der mehrere unterschiedliche Einzel- bzw. Eigenschlüssel einen oder mehrere Zentralzylinder schließen. Gruppenschlüssel sind in dieser Anlagenart unzulässig.

**30.JA 20A + ZHS penta Eigenschlüssel m.färbigem Clip**

Eigenschlüssel aus Neusilber in SmartKey Ausführung mit färbigem Kunststoffclip.

Angebotenes Erzeugnis: (.....)

L: ..... S: ..... EP: ..... 0,00 Stk PP: .....



dokaJA pentaSchlüssel

**Ergänzungen zur StLB HB-022+ABK-020****Ausschreibungstexte DOR**

Leistungsverzeichnis

gedruckt am 15.11.2023  
LB-HB-022+ABK-020 Preisangaben in EUR**30.JA 20B + ZHS penta Hauptschlüssel m.färbigem Clip**

Hauptschlüssel aus Neusilber in SmartKey Ausführung mit färbigem Kunststoffclip.

Angebotenes Erzeugnis: (.....)

L: ..... S: ..... EP: ..... 0,00 Stk PP: .....



dokaJA pentaSchlüssel

**30.JA 20C + ZHS penta Gefahrenschlüssel m.großer Reide**

Gefahrenschlüssel in Spezialausführung zur Verwendung bei Zylinder mit Gefahrenfunktion, mit großer Reide.

Angebotenes Erzeugnis: (.....)

L: ..... S: ..... EP: ..... 0,00 Stk PP: .....

**30.JA 20D + ZHS penta Umsperrschlüssel Bauzeitfunktion**

Umsperrschlüssel Bauzeitfunktion aus Neusilber in SmartKey Ausführung mit schwarzem Kunststoffclip. Durch einmaliges Umsperren des Zylinders mit dem Umsperrschlüssel erlischt die Berechtigung des Bauzeitschlüssels.

Angebotenes Erzeugnis: (.....)

L: ..... S: ..... EP: ..... 0,00 Stk PP: .....



dokaJA umsperrschlüssel

**30.JA 20E + ZHS penta Bauzeitschlüssel Bauzeitfunktion**

Bauzeitschlüssel für Bauzeitfunktion während der Bauphase aus Neusilber in SmartKey Ausführung mit grünem Kunststoffclip. Durch einmaliges Umsperren des Zylinders mit dem Umsperrschlüssel erlischt die Berechtigung des Bauzeitschlüssels.

Angebotenes Erzeugnis: (.....)

L: ..... S: ..... EP: ..... 0,00 Stk PP: .....

**30.JA 20F + ZHS penta Eigenschlüssel XL m.färbigem Clip**

Eigenschlüssel aus Neusilber in LargeKey Ausführung mit färbigem Kunststoffclip.

Angebotenes Erzeugnis: (.....)

L: ..... S: ..... EP: ..... 0,00 Stk PP: .....

**Ergänzungen zur StLB HB-022+ABK-020****Ausschreibungstexte DOR**

Leistungsverzeichnis

gedruckt am 15.11.2023  
LB-HB-022+ABK-020 Preisangaben in EUR**30.JA 20G + ZHS penta Hauptschlüssel XL m.färbigem Clip**

Hauptschlüssel aus Neusilber in LargeKey Ausführung mit färbigem Kunststoffclip.  
Angebotenes Erzeugnis: (.....)

L: ..... S: ..... EP: ..... 0,00 Stk PP: .....

**30.JA 20J + ZHS penta Kombischlüssel Legic Advant 4kB**

Kombi-Schlüssel mit Clipreide Legic Advant 4 Kilobyte, Ausführung mit schwarzen Clip samt Farbring

Angebotenes Erzeugnis: (.....)

L: ..... S: ..... EP: ..... 0,00 Stk PP: .....

**30.JA 20K + ZHS penta Kombischlüssel Mifare DESFire 8kB**

Kombi-Schlüssel mit Clipreide Mifare DESFire 8 Kilobyte, Ausführung mit schwarzen Clip samt Farbring

Angebotenes Erzeugnis: (.....)

L: ..... S: ..... EP: ..... 0,00 Stk PP: .....

**30.JA 21 + Doppelzylinder (EDZ) für eine Generalhauptschlüsselanlage (GHS), Messing vernickelt. Im Positionsstichwort ist die Gesamtlänge L angegeben.**

**Kriterien der Gleichwertigkeit:** Modularität über unterschiedliche Zylinderbauformen hinweg, Bauzeitfunktion (Umsperrfunktion) und thermisch Isolierte Ausführung möglich (Az), mechatronische Kombinationsmöglichkeit für Schlüssel und Zylinder

**30.JA 21A + GHS penta EDZ b.65mm**

Einbau-Doppelzylinder im Euro-Profil mit einer Gesamtlänge bis 65 mm.

Angebotenes Erzeugnis: (.....)

L: ..... S: ..... EP: ..... 0,00 Stk PP: .....



dokaJA pentaEDZ

**30.JA 21B + GHS penta EDZ b.70mm**

Einbau-Doppelzylinder im Euro-Profil mit einer Gesamtlänge bis 70 mm.

Angebotenes Erzeugnis: (.....)

L: ..... S: ..... EP: ..... 0,00 Stk PP: .....



dokaJA pentaEDZ



**Ergänzungen zur StLB HB-022+ABK-020**

**Ausschreibungstexte DOR**

Leistungsverzeichnis

gedruckt am 15.11.2023  
 LB-HB-022+ABK-020 Preisangaben in EUR

**30.JA 21C + GHS penta EDZ b.75mm**

Einbau-Doppelzylinder im Euro-Profil mit einer Gesamtlänge bis 75 mm.

Angebotenes Erzeugnis: (.....)

L: ..... S: ..... EP: ..... 0,00 Stk PP: .....



dokaJA pentaEDZ

**30.JA 21D + GHS penta EDZ b.80mm**

Einbau-Doppelzylinder im Euro-Profil mit einer Gesamtlänge bis 80 mm.

Angebotenes Erzeugnis: (.....)

L: ..... S: ..... EP: ..... 0,00 Stk PP: .....



dokaJA pentaEDZ

**30.JA 21E + GHS penta EDZ b.90mm**

Einbau-Doppelzylinder im Euro-Profil mit einer Gesamtlänge bis 90 mm.

Angebotenes Erzeugnis: (.....)

L: ..... S: ..... EP: ..... 0,00 Stk PP: .....



dokaJA pentaEDZ

**30.JA 21G + GHS penta EDZ b.95mm**

Einbau-Doppelzylinder im Euro-Profil mit einer Gesamtlänge bis 95 mm.

Angebotenes Erzeugnis: (.....)

L: ..... S: ..... EP: ..... 0,00 Stk PP: .....



dokaJA pentaEDZ

**30.JA 21H + GHS penta EDZ b.100mm**

Einbau-Doppelzylinder im Euro-Profil mit einer Gesamtlänge bis 100 mm.

Angebotenes Erzeugnis: (.....)

L: ..... S: ..... EP: ..... 0,00 Stk PP: .....

**Ergänzungen zur StLB HB-022+ABK-020****Ausschreibungstexte DOR**

Leistungsverzeichnis

gedruckt am 15.11.2023  
LB-HB-022+ABK-020 Preisangaben in EUR

dokaJA pentaEDZ

**30.JA 21I + GHS penta EDZ b.105mm**

Einbau-Doppelzylinder im Euro-Profil mit einer Gesamtlänge bis 105 mm.

Angebotenes Erzeugnis: (.....)

L: ..... S: ..... EP: ..... 0,00 Stk PP: .....



dokaJA pentaEDZ

**30.JA 21J + GHS penta EDZ b.110mm**

Einbau-Doppelzylinder im Euro-Profil mit einer Gesamtlänge bis 110 mm.

Angebotenes Erzeugnis: (.....)

L: ..... S: ..... EP: ..... 0,00 Stk PP: .....



dokaJA pentaEDZ

**30.JA 21K + GHS penta EDZ b.115mm**

Einbau-Doppelzylinder im Euro-Profil mit einer Gesamtlänge bis 115 mm.

Angebotenes Erzeugnis: (.....)

L: ..... S: ..... EP: ..... 0,00 Stk PP: .....



dokaJA pentaEDZ

**30.JA 21L + GHS penta EDZ b.120mm**

Einbau-Doppelzylinder im Euro-Profil mit einer Gesamtlänge bis 120 mm.

Angebotenes Erzeugnis: (.....)

L: ..... S: ..... EP: ..... 0,00 Stk PP: .....



dokaJA pentaEDZ

**30.JA 22 + Drehknäufzylinder (DKZ) für eine Generalhauptschlüsselanlage (GHS), Messing vernickelt. Im Positionsstichwort ist die Gesamtlänge L angegeben.****Kriterien der Gleichwertigkeit:** Modularität über unterschiedliche Zylinderbauformen hinweg, Bauzeitfunktion (Umsperrfunktion) und thermisch Isolierte Ausführung möglich (Az), mechatronische Kombinationsmöglichkeit für Schlüssel und Zylinder

**Ergänzungen zur StLB HB-022+ABK-020**

**Ausschreibungstexte DOR**

Leistungsverzeichnis

gedruckt am 15.11.2023  
LB-HB-022+ABK-020 Preisangaben in EUR

**30.JA 22A + GHS penta DKZ b.65mm**

Einbau-Drehknopfzylinder im Euro-Profil mit einer Gesamtlänge bis 65 mm.

Angebotenes Erzeugnis: (.....)

L: ..... S: ..... EP: ..... 0,00 Stk PP: .....



dokaJA pentaDKZ

**30.JA 22B + GHS penta DKZ b.70mm**

Einbau-Drehknopfzylinder im Euro-Profil mit einer Gesamtlänge bis 70 mm.

Angebotenes Erzeugnis: (.....)

L: ..... S: ..... EP: ..... 0,00 Stk PP: .....



dokaJA pentaDKZ

**30.JA 22C + GHS penta DKZ b.75mm**

Einbau-Drehknopfzylinder im Euro-Profil mit einer Gesamtlänge bis 75 mm.

Angebotenes Erzeugnis: (.....)

L: ..... S: ..... EP: ..... 0,00 Stk PP: .....



dokaJA pentaDKZ

**30.JA 22D + GHS penta DKZ b.80mm**

Einbau-Drehknopfzylinder im Euro-Profil mit einer Gesamtlänge bis 80 mm.

Angebotenes Erzeugnis: (.....)

L: ..... S: ..... EP: ..... 0,00 Stk PP: .....



dokaJA pentaDKZ

**30.JA 22E + GHS penta DKZ b.85mm**

Einbau-Drehknopfzylinder im Euro-Profil mit einer Gesamtlänge bis 85 mm.

Angebotenes Erzeugnis: (.....)

L: ..... S: ..... EP: ..... 0,00 Stk PP: .....

**Ergänzungen zur StLB HB-022+ABK-020**

**Ausschreibungstexte DOR**

Leistungsverzeichnis

gedruckt am 15.11.2023  
 LB-HB-022+ABK-020 Preisangaben in EUR



dokaJA pentaDKZ

**30.JA 22F + GHS penta DKZ b.90mm**

Einbau-Drehknopfzylinder im Euro-Profil mit einer Gesamtlänge bis 90 mm.

Angebotenes Erzeugnis: (.....)

L: ..... S: ..... EP: ..... 0,00 Stk PP: .....



dokaJA pentaDKZ

**30.JA 22G + GHS penta DKZ b.95mm**

Einbau-Drehknopfzylinder im Euro-Profil mit einer Gesamtlänge bis 95 mm.

Angebotenes Erzeugnis: (.....)

L: ..... S: ..... EP: ..... 0,00 Stk PP: .....



dokaJA pentaDKZ

**30.JA 22H + GHS penta DKZ b.100mm**

Einbau-Drehknopfzylinder im Euro-Profil mit einer Gesamtlänge bis 100 mm.

Angebotenes Erzeugnis: (.....)

L: ..... S: ..... EP: ..... 0,00 Stk PP: .....



dokaJA pentaDKZ

**30.JA 22I + GHS penta DKZ b.105mm**

Einbau-Drehknopfzylinder im Euro-Profil mit einer Gesamtlänge bis 105 mm.

Angebotenes Erzeugnis: (.....)

L: ..... S: ..... EP: ..... 0,00 Stk PP: .....



dokaJA pentaDKZ

**Ergänzungen zur StLB HB-022+ABK-020****Ausschreibungstexte DOR**

Leistungsverzeichnis

gedruckt am 15.11.2023  
LB-HB-022+ABK-020 Preisangaben in EUR**30.JA 22J + GHS penta DKZ b.110mm**

Einbau-Drehknopfzylinder im Euro-Profil mit einer Gesamtlänge bis 110 mm.

Angebotenes Erzeugnis: (.....)

L: ..... S: ..... EP: ..... 0,00 Stk PP: .....



dokaJA pentaDKZ

**30.JA 22K + GHS penta DKZ b.115mm**

Einbau-Drehknopfzylinder im Euro-Profil mit einer Gesamtlänge bis 115 mm.

Angebotenes Erzeugnis: (.....)

L: ..... S: ..... EP: ..... 0,00 Stk PP: .....



dokaJA pentaDKZ

**30.JA 22L + GHS penta DKZ b.120mm**

Einbau-Drehknopfzylinder im Euro-Profil mit einer Gesamtlänge bis 120 mm.

Angebotenes Erzeugnis: (.....)

L: ..... S: ..... EP: ..... 0,00 Stk PP: .....



dokaJA pentaDKZ

**30.JA 23 + Halbzylinder (HZ) für eine Generalhauptschlüsselanlage (GHS), Messing vernickelt. Im Positionsstichwort ist die Gesamtlänge L angegeben.****Kriterien der Gleichwertigkeit:** Modularität über unterschiedliche Zylinderbauformen hinweg, Bauzeitfunktion (Umsperrfunktion) und mechatronische Kombinationsmöglichkeit für Schlüssel und Zylinder**30.JA 23A + GHS penta HZ b.45mm**

Einbau-Halbzylinder im Euro-Profil mit einer Gesamtlänge bis 45 mm.

Angebotenes Erzeugnis: (.....)

L: ..... S: ..... EP: ..... 0,00 Stk PP: .....



dokaJA pentaHZ

**Ergänzungen zur StLB HB-022+ABK-020****Ausschreibungstexte DOR**

Leistungsverzeichnis

gedruckt am 15.11.2023  
LB-HB-022+ABK-020 Preisangaben in EUR**30.JA 23B + GHS penta HZ b.50mm**

Einbau-Halbzylinder im Euro-Profil mit einer Gesamtlänge bis 50 mm.

Angebotenes Erzeugnis: (.....)

L: ..... S: ..... EP: ..... 0,00 Stk PP: .....



dokaJA pentaHZ

**30.JA 23C + GHS penta HZ b.55mm**

Einbau-Halbzylinder im Euro-Profil mit einer Gesamtlänge bis 55 mm.

Angebotenes Erzeugnis: (.....)

L: ..... S: ..... EP: ..... 0,00 Stk PP: .....



dokaJA pentaHZ

- 30.JA 24 + Vorhangschloss mit gefedertem Schnappbügel (VHZ) für eine Generalhauptschlüsselanlage (GHS), Schlossgehäuse Messing vernickelt, Bügel Stahl gehärtet. Schlüssel in Offenstellung abziehbar. Vorhangschloss ohne Schlüssel durch Eindrücken des Bügels schließbar. Im Positionsstichwort ist die Länge der Bügellichte angegeben.

**30.JA 24A + GHS penta VHZ Bügellichte 25mm**

Vorhangschloss mit Bügellichte 25 mm.

zB. Type penta VHS 90 von dormakaba oder Gleichwertiges.

Angebotenes Erzeugnis: (.....)

**Kriterien der Gleichwertigkeit:** Modularität über unterschiedliche Zylinderbauformen hinweg und mechatronische Kombinationsmöglichkeit für Schlüssel und Zylinder

L: ..... S: ..... EP: ..... 0,00 Stk PP: .....

**30.JA 24B + GHS penta VHZ Bügellichte 50mm**

Vorhangschloss mit Bügellichte 50 mm.

zB. Type penta VHS 92 von dormakaba oder Gleichwertiges.

Angebotenes Erzeugnis: (.....)

**Kriterien der Gleichwertigkeit:** Modularität über unterschiedliche Zylinderbauformen hinweg und mechatronische Kombinationsmöglichkeit für Schlüssel und Zylinder

L: ..... S: ..... EP: ..... 0,00 Stk PP: .....

**30.JA 24C + GHS penta VHZ Bügellichte 76mm**

Vorhangschloss mit Bügellichte 76 mm.

zB. Type penta VHS 93 von dormakaba oder Gleichwertiges.

Angebotenes Erzeugnis: (.....)

**Ergänzungen zur StLB HB-022+ABK-020****Ausschreibungstexte DOR**

Leistungsverzeichnis

gedruckt am 15.11.2023  
LB-HB-022+ABK-020 Preisangaben in EUR**Kriterien der Gleichwertigkeit:** Modularität über unterschiedliche Zylinderbauformen hinweg und mechatronische Kombinationsmöglichkeit für Schlüssel und Zylinder

L: ..... S: ..... EP: ..... 0,00 Stk PP: .....

**30.JA 24D + GHS penta VHZ Bügellichte 25mm V4A**Vorhangschloss mit Bügellichte 25 mm aus rostfreiem Stahl (V4A).  
Angebotenes Erzeugnis: (.....)

L: ..... S: ..... EP: ..... 0,00 Stk PP: .....

**30.JA 25 +** Vorhangschloss mit ungefedertem Schnappbügel (VHZ) für eine Generalhauptschlüsselanlage (GHS). Schlossgehäuse Messing vernickelt, Bügel Stahl gehärtet oder rostfrei (V4A). Schlüssel in Offenstellung nicht abziehbar. Vorhangschloss ohne Schlüssel durch Eindrücken des Bügels schließbar. Im Positionsstichwort ist die Länge der Bügellichte angegeben.**30.JA 25A + GHS penta VHZ Bügellichte 24mm Schlüssel n.abziehbar**

Vorhangschloss mit Bügellichte 24 mm, Bügel Stahl gehärtet, Schlüssel in Offenstellung nicht abziehbar.

zB. Type Serie 2001 von dormakaba oder Gleichwertiges.  
Angebotenes Erzeugnis: (.....)**Kriterien der Gleichwertigkeit:** Modularität über unterschiedliche Zylinderbauformen hinweg und mechatronische Kombinationsmöglichkeit für Schlüssel und Zylinder

L: ..... S: ..... EP: ..... 0,00 Stk PP: .....

**30.JA 25B + GHS penta VHZ Bügellichte 24mm Schlüssel n.abziehbar V4A**

Vorhangschloss mit Bügellichte 24mm, Bügel rostfreier Stahl, Schlüssel in Offenstellung nicht abziehbar.

zB. Type Serie 2001 von dormakaba oder Gleichwertiges.  
Angebotenes Erzeugnis: (.....)**Kriterien der Gleichwertigkeit:** Modularität über unterschiedliche Zylinderbauformen hinweg und mechatronische Kombinationsmöglichkeit für Schlüssel und Zylinder

L: ..... S: ..... EP: ..... 0,00 Stk PP: .....

**30.JA 25C + GHS penta VHZ Bügellichte 40mm Schlüssel n.abziehbar**

Vorhangschloss mit Bügellichte 40 mm, Bügel Stahl gehärtet, Schlüssel in Offenstellung nicht abziehbar.

zB. Type Serie 2001 von dormakaba oder Gleichwertiges.  
Angebotenes Erzeugnis: (.....)**Kriterien der Gleichwertigkeit:** Modularität über unterschiedliche Zylinderbauformen hinweg und mechatronische Kombinationsmöglichkeit für Schlüssel und Zylinder

L: ..... S: ..... EP: ..... 0,00 Stk PP: .....

**Ergänzungen zur StLB HB-022+ABK-020****Ausschreibungstexte DOR**

Leistungsverzeichnis

gedruckt am 15.11.2023  
LB-HB-022+ABK-020 Preisangaben in EUR**30.JA 25D + GHS penta VHZ Bügellichte 40mm Schlüssel n.abziehbar V4A**

Vorhangschloss mit Bügellichte 40 mm, Bügel rostfreier Stahl, Schlüssel in Offenstellung nicht abziehbar.

zB. Type Serie 2001 von dormakaba oder Gleichwertiges.

Angebotenes Erzeugnis: (.....)

**Kriterien der Gleichwertigkeit:** Modularität über unterschiedliche Zylinderbauformen hinweg und mechatronische Kombinationsmöglichkeit für Schlüssel und Zylinder

L: ..... S: ..... EP: ..... 0,00 Stk PP: .....

**30.JA 25E + GHS penta VHZ Bügellichte 70mm Schlüssel n.abziehbar V4A**

Vorhangschloss mit Bügellichte 70 mm, Bügel rostfreier Stahl, Schlüssel in Offenstellung nicht abziehbar.

zB. Type Serie 2001 von dormakaba oder Gleichwertiges.

Angebotenes Erzeugnis: (.....)

**Kriterien der Gleichwertigkeit:** Modularität über unterschiedliche Zylinderbauformen hinweg und mechatronische Kombinationsmöglichkeit für Schlüssel und Zylinder

L: ..... S: ..... EP: ..... 0,00 Stk PP: .....

**30.JA 25F + GHS penta VHZ Bügellichte 100mm Schlüssel n.abziehbar V4A**

Vorhangschloss mit Bügellichte 100 mm, Bügel rostfreier Stahl, Schlüssel in Offenstellung nicht abziehbar.

zB. Type Serie 2001 von dormakaba oder Gleichwertiges.

Angebotenes Erzeugnis: (.....)

**Kriterien der Gleichwertigkeit:** Modularität über unterschiedliche Zylinderbauformen hinweg und mechatronische Kombinationsmöglichkeit für Schlüssel und Zylinder

L: ..... S: ..... EP: ..... 0,00 Stk PP: .....

**30.JA 25G + GHS penta VHZ Drahtseil 450mm**

Vorhangschloss mit 450 mm langem Stahlseil.

zB. Type Serie 2001 von dormakaba oder Gleichwertiges.

Angebotenes Erzeugnis: (.....)

**Kriterien der Gleichwertigkeit:** Modularität über unterschiedliche Zylinderbauformen hinweg und mechatronische Kombinationsmöglichkeit für Schlüssel und Zylinder

L: ..... S: ..... EP: ..... 0,00 Stk PP: .....

**30.JA 25H + GHS penta VHZ Staubschutz 2004**

Staubschutzkappe aus Kunststoff.

Angebotenes Erzeugnis: (.....)

L: ..... S: ..... EP: ..... 0,00 Stk PP: .....



**Ergänzungen zur StLB HB-022+ABK-020****Ausschreibungstexte DOR**

Leistungsverzeichnis

gedruckt am 15.11.2023

LB-HB-022+ABK-020

Preisangaben in EUR

- 30.JA 26 + Blechmontagezylinder Blechmontagezylinder (BMZ) für eine Generalhauptschlüsselanlage (GHS), aus Messing vernickelt, Verschlussriegel Stahl verzinkt.
- 30.JA 26A + GHS penta BMZ DM=23mm Schlüssel n.abziehbar**  
 Blechmontagezylinder mit Durchmesser 23 mm. Schlüssel in Offenstellung nicht abziehbar.  
 zB. Type penta BMZ 1031 von dormakaba oder Gleichwertiges.  
 Angebotenes Erzeugnis: (.....)  
**Kriterien der Gleichwertigkeit:** Modularität über unterschiedliche Zylinderbauformen hinweg und mechatronische Kombinationsmöglichkeit für Schlüssel und Zylinder  
 L: ..... S: ..... EP: ..... 0,00 Stk PP: .....
- 30.JA 26B + GHS penta BMZ DM=23mm Schlüssel abziehbar**  
 Blechmontagezylinder mit Durchmesser 23 mm. Schlüssel in Offenstellung abziehbar.  
 zB. Type penta BMZ 1061 von dormakaba oder Gleichwertiges.  
 Angebotenes Erzeugnis: (.....)  
**Kriterien der Gleichwertigkeit:** Modularität über unterschiedliche Zylinderbauformen hinweg und mechatronische Kombinationsmöglichkeit für Schlüssel und Zylinder  
 L: ..... S: ..... EP: ..... 0,00 Stk PP: .....
- 30.JA 26C + GHS penta BMZ DM=29mm Schlüssel n.abziehbar**  
 Blechmontagezylinder mit Durchmesser 29 mm. Schlüssel in Offenstellung nicht abziehbar.  
 zB. Type penta BMZ 1090 von dormakaba oder Gleichwertiges.  
 Angebotenes Erzeugnis: (.....)  
**Kriterien der Gleichwertigkeit:** Modularität über unterschiedliche Zylinderbauformen hinweg und mechatronische Kombinationsmöglichkeit für Schlüssel und Zylinder  
 L: ..... S: ..... EP: ..... 0,00 Stk PP: .....
- 30.JA 26D + GHS penta BMZ DM=24mm Schlüssel n.abziehbar**  
 Blechmontagezylinder mit Durchmesser 24 mm. Schlüssel in Offenstellung nicht abziehbar.  
 zB. Type penta BMZ 1091 von dormakaba oder Gleichwertiges.  
 Angebotenes Erzeugnis: (.....)  
**Kriterien der Gleichwertigkeit:** Modularität über unterschiedliche Zylinderbauformen hinweg und mechatronische Kombinationsmöglichkeit für Schlüssel und Zylinder  
 L: ..... S: ..... EP: ..... 0,00 Stk PP: .....
- 30.JA 26E + GHS penta BMZ mit Sonderriegel**  
 Sonderriegel lt. beigestellter Zeichnung oder nach Muster.  
 Angebotenes Erzeugnis: (.....)

**Ergänzungen zur StLB HB-022+ABK-020****Ausschreibungstexte DOR**

Leistungsverzeichnis

gedruckt am 15.11.2023

LB-HB-022+ABK-020

Preisangaben in EUR

L: ..... S: ..... EP: ..... 0,00 Stk PP: .....

- 30.JA 27 + Aufschraub-Zusatzschlösser (ZUS) für eine Generalhauptschlüsselanlage (GHS), Dornmaß 70mm, Kastenbreite 110mm, Kastenhöhe 70mm. Aussenzylinder Durchmesser 29mm mit runder Rosette, Sperrbalken 62,5mm für Türstärke von 35 - 80mm Schließteil mit vernickeltem Schließblech oder Sicherungsbügel. Schloss links/rechts einstellbar (Standard links eingestellt), geprüft nach ÖNORM EN 12209 Einbruchhemmend, Widerstandsklasse Wzs 4 nach ÖNORM B5351, geeignet für den Einsatz an einbruchhemmenden Elementen bis Widerstandsklasse 4 nach ÖNORM B5338 und ENV 1627, Feuerwiderstand T30 nach ÖNORM EN1634-1.

**30.JA 27A + GHS penta ZUS AZ/Bügel silbermetallig**

Zusatzschloss mit Außenzylinder, Sicherungsbügel und Drehknopf Kastenoberfläche metall natur.

zB. Type Serie 1210 von dormakaba oder Gleichwertiges.

Angebotenes Erzeugnis: (.....)

**Kriterien der Gleichwertigkeit:** Modularität über unterschiedliche Zylinderbauformen hinweg und mechatronische Kombinationsmöglichkeit für Schlüssel und Zylinder

L: ..... S: ..... EP: ..... 0,00 Stk PP: .....

**30.JA 27E + GHS penta ZUS AZ silbermetallig**

Zusatzschloss mit Außenzylinder, Schließblech und Drehknopf Kastenoberfläche metall natur.

zB. Type Serie 1215 von dormakaba oder Gleichwertiges.

Angebotenes Erzeugnis: (.....)

**Kriterien der Gleichwertigkeit:** Modularität über unterschiedliche Zylinderbauformen hinweg und mechatronische Kombinationsmöglichkeit für Schlüssel und Zylinder

L: ..... S: ..... EP: ..... 0,00 Stk PP: .....

- 30.JA 28 + Aufschraub-Zusatzschlösser (ZUS) für eine Generalhauptschlüsselanlage (GHS), Dornmaß 70mm, Kastenbreite 110mm, Kastenhöhe 70mm. Aussenzylinder Durchmesser 29mm mit runder Rosette, Sperrbalken 62,5mm für Türstärke von 35 - 80mm Schließteil mit vernickeltem Schließblech oder Sicherungsbügel. Schloss links/rechts einstellbar (Standard links eingestellt), geprüft nach ÖNORM EN 12209 Einbruchhemmend, Widerstandsklasse Wzs 4 nach ÖNORM B5351, geeignet für den Einsatz an einbruchhemmenden Elementen bis Widerstandsklasse 4 nach ÖNORM B5338 und ENV 1627, Feuerwiderstand T30 nach ÖNORM EN1634-1.

**30.JA 28C + GHS penta ZUS IZ/AZ/Bügel silbermetallig**

Zusatzschloss mit Außenzylinder, Sicherungsbügel und Innenzylinder Kastenoberfläche metall natur.

zB. Type Serie 1217 von dormakaba oder Gleichwertiges.

Angebotenes Erzeugnis: (.....)

**Kriterien der Gleichwertigkeit:** Modularität über unterschiedliche Zylinderbauformen hinweg und mechatronische Kombinationsmöglichkeit für Schlüssel und Zylinder

L: ..... S: ..... EP: ..... 0,00 Stk PP: .....

**30.JA 28G + GHS penta ZUS IZ/AZ silbermetallig**

Zusatzschloss mit Außenzylinder, Schließblech und Innenzylinder Kastenoberfläche metall natur.

zB. Type Serie 1216 von dormakaba oder Gleichwertiges.

**Ergänzungen zur StLB HB-022+ABK-020****Ausschreibungstexte DOR**

Leistungsverzeichnis

gedruckt am 15.11.2023

LB-HB-022+ABK-020

Preisangaben in EUR

Angebotenes Erzeugnis: (.....)

**Kriterien der Gleichwertigkeit:** Modularität über unterschiedliche Zylinderbauformen hinweg und mechatronische Kombinationsmöglichkeit für Schlüssel und Zylinder

L: ..... S: ..... EP: ..... 0,00 Stk PP: .....

30.JA 30 + Sonderzylinder Sonderausführungen für eine Generalhauptschlüsselanlage (GHS) für spezielle Anwendungen.

**30.JA 30A + GHS penta HZ Schalterzylinder**Halbzylinder Messing vernickelt mit Gesamtlänge 40mm, rückseitig zwei Gewindebohrungen M4  
Angebotenes Erzeugnis: (.....)

L: ..... S: ..... EP: ..... 0,00 Stk PP: .....

**30.JA 30B + GHS penta Fenstergriff**

Fenstergriff matt vernickelt mit eingebautem Zylinder Typ 1008c Vierkant 8mm, wahlweise 35 oder 45mm lang.

zB. Type penta Fenstergriff 3463 von dormakaba oder Gleichwertiges.

Angebotenes Erzeugnis: (.....)

**Kriterien der Gleichwertigkeit:** Modularität über unterschiedliche Zylinderbauformen hinweg und mechatronische Kombinationsmöglichkeit für Schlüssel und Zylinder

L: ..... S: ..... EP: ..... 0,00 Stk PP: .....

**30.JA 30C + GHS penta Schalterzylinder**

Schalterzylinder Messing vernickelt, mit flachem Triebarm aus Kunststoff Triebarm im Standard mit Radialspiel.

zB. Type penta Schalterzylinder 1007F von dormakaba oder Gleichwertiges.

Angebotenes Erzeugnis: (.....)

**Kriterien der Gleichwertigkeit:** Modularität über unterschiedliche Zylinderbauformen hinweg und mechatronische Kombinationsmöglichkeit für Schlüssel und Zylinder

L: ..... S: ..... EP: ..... 0,00 Stk PP: .....

**30.JA 30D + GHS penta Glastürschloss**Zylinder Messing vernickelt, Verschlussriegel Stahl verzinkt, Schlossplatte Aluminium eloxiert  
Zylinder wahlweise mit oder ohne Schlüsselabzug in Offenstellung

zB. Type penta Glastürschloss 80-4-040 von dormakaba oder Gleichwertiges.

Angebotenes Erzeugnis: (.....)

**Kriterien der Gleichwertigkeit:** Modularität über unterschiedliche Zylinderbauformen hinweg und mechatronische Kombinationsmöglichkeit für Schlüssel und Zylinder

L: ..... S: ..... EP: ..... 0,00 Stk PP: .....

**Ergänzungen zur StLB HB-022+ABK-020****Ausschreibungstexte DOR**

Leistungsverzeichnis

gedruckt am 15.11.2023

LB-HB-022+ABK-020

Preisangaben in EUR

30.JA 31 + Möbelzylinder und Möbelschlösser (MAS) für eine Generalhauptschlüsselanlage (GHS) und sperrbare Griffoliven für Kastentüren, Container und Schiebeschränke. Zylinder aus Messing vernickelt.

**30.JA 31A + GHS penta MAS1350 Anschlagschloss**

Möbel-Anschlagschloss mit einstellbarem Dornmaß zwischen 15 bis 40 mm Links, rechts und als Lade oben und unten verwendbar. Zylinder Messing vernickelt, DM 24 mm, Länge 26,5 mm, inkl. Rosette und Befestigungsschrauben.

zB. Type penta MAS1350 von dormakaba oder Gleichwertiges.

Angebotenes Erzeugnis: (.....)

**Kriterien der Gleichwertigkeit:** Modularität über unterschiedliche Zylinderbauformen hinweg und mechatronische Kombinationsmöglichkeit für Schlüssel und Zylinder

L: ..... S: ..... EP: ..... 0,00 Stk PP: .....

**30.JA 31B + GHS penta MAS1074 Anschlagschloss**

Möbel-Anschlagschloss Zylinder Messing vernickelt DM 22mm, Länge 25mm, Einbautiefe 21 mm, Dornmaß D 25mm, inkl. Rosette, Schließblech und Befestigungsschrauben.

zB. Type penta MAS1074 von dormakaba oder Gleichwertiges.

Angebotenes Erzeugnis: (.....)

**Kriterien der Gleichwertigkeit:** Modularität über unterschiedliche Zylinderbauformen hinweg und mechatronische Kombinationsmöglichkeit für Schlüssel und Zylinder

L: ..... S: ..... EP: ..... 0,00 Stk PP: .....

**30.JA 31C + GHS penta MAS1075 Fallenschloss**

Möbel-Fallenschloss Zylinder Messing vernickelt DM 22mm, Länge 25mm, Einbautiefe 21mm, Dornmaß D25mm, inkl. Rosette, Schließblech und Befestigungsschrauben.

zB. Type penta MAS1075 von dormakaba oder Gleichwertiges.

Angebotenes Erzeugnis: (.....)

**Kriterien der Gleichwertigkeit:** Modularität über unterschiedliche Zylinderbauformen hinweg und mechatronische Kombinationsmöglichkeit für Schlüssel und Zylinder

L: ..... S: ..... EP: ..... 0,00 Stk PP: .....

**30.JA 31D + GHS penta MES2345 Drehstangenschloss**

Möbel-Espagnolettenschloss Zylinder Messing vernickelt, DM 24 mm, Länge 26,5 mm, Einbautiefe 22 mm, Dornmaß D23 mm, inkl. Zylinderrosette, 2 Schließhaken, 2 Schließbolzen, 2 Stangenschlaufen, 1 Drehstange 1930mm. Schlüsselabzug in Offen- und Geschlossenstellung möglich.

zB. Type penta MES2345 von dormakaba oder Gleichwertiges.

Angebotenes Erzeugnis: (.....)

**Kriterien der Gleichwertigkeit:** Modularität über unterschiedliche Zylinderbauformen hinweg und mechatronische Kombinationsmöglichkeit für Schlüssel und Zylinder

L: ..... S: ..... EP: ..... 0,00 Stk PP: .....

**Ergänzungen zur StLB HB-022+ABK-020****Ausschreibungstexte DOR**

Leistungsverzeichnis

gedruckt am 15.11.2023  
LB-HB-022+ABK-020 Preisangaben in EUR**30.JA 31E + GHS penta MES3016 Drehstangenschloss**

Möbel-Drehstangenschloss Zylinder Messing vernickelt, DM 22 mm, Länge 25 mm, Dornmaß 38 mm, inkl. Zylinderrosette, Drehstange DM 8 mm, 2000 mm lang, 2 Fanghaken, 2 Schließkloben, 1 Schließblech und Befestigungsschrauben. Selbsteinstellend links und rechts verwendbar. Schlüsselabzug nur in Geschlossenstellung möglich.

zB. Type penta MES3016 von dormakaba oder Gleichwertiges.

Angebotenes Erzeugnis: (.....)

**Kriterien der Gleichwertigkeit:** Modularität über unterschiedliche Zylinderbauformen hinweg und mechatronische Kombinationsmöglichkeit für Schlüssel und Zylinder

L: ..... S: ..... EP: ..... 0,00 Stk PP: .....

**30.JA 31F + GHS penta MES3017 Drehstangenschloss**

Möbel-Drehstangenschloss Zylinder Messing vernickelt, DM22mm, Länge 25mm, Dornmaß 28mm, inkl. Zylinderrosette, Drehstange DM 8mm, 2000mm lang, 2 Fanghaken, 2 Schließkloben, 1 Schließblech und Befestigungsschrauben. Selbsteinstellend links und rechts verwendbar. Schlüsselabzug nur in Geschlossenstellung möglich.

zB. Type penta MES3017 von dormakaba oder Gleichwertiges.

Angebotenes Erzeugnis: (.....)

**Kriterien der Gleichwertigkeit:** Modularität über unterschiedliche Zylinderbauformen hinweg und mechatronische Kombinationsmöglichkeit für Schlüssel und Zylinder

L: ..... S: ..... EP: ..... 0,00 Stk PP: .....

**30.JA 31G + GHS penta DRZ75-4-020 Druckzylinder**

Möbel-Druckzylinder Zylinder Messing vernickelt; Hülsendurchmesser 23 mm.

zB. Type penta DRZ75-4-020 Druckzylinder von dormakaba oder Gleichwertiges.

Angebotenes Erzeugnis: (.....)

**Kriterien der Gleichwertigkeit:** Modularität über unterschiedliche Zylinderbauformen hinweg und mechatronische Kombinationsmöglichkeit für Schlüssel und Zylinder

L: ..... S: ..... EP: ..... 0,00 Stk PP: .....

**30.JA 31H + GHS penta ZVZXIII Zentralverschluss**

Zentralverschlusszylinder Messing vernickelt, Anschraubplatte Stahl verzinkt Zylinder Durchmesser 22mm, Länge 25mm.

zB. Type penta ZVZXIII Zentralverschluss von dormakaba oder Gleichwertiges.

Angebotenes Erzeugnis: (.....)

**Kriterien der Gleichwertigkeit:** Modularität über unterschiedliche Zylinderbauformen hinweg und mechatronische Kombinationsmöglichkeit für Schlüssel und Zylinder

L: ..... S: ..... EP: ..... 0,00 Stk PP: .....

30.JA 32 + Möbelzylinder und Möbelschlösser (MAS) für eine Generalhauptschlüsselanlage (GHS) und sperrbare Griffoliven für Kastentüren, Container und Schiebeschränke. Zylinder aus Messing vernickelt.

**Ergänzungen zur StLB HB-022+ABK-020****Ausschreibungstexte DOR**

Leistungsverzeichnis

gedruckt am 15.11.2023

LB-HB-022+ABK-020

Preisangaben in EUR

**30.JA 32A + GHS penta Griffolive 3561 ASS**

Olive aus Metall vernickelt, Zylinder Messing vernickelt Geeignet für Materialstärke 16 bis 32mm, Vierkant 7mm

Angebotenes Erzeugnis: (.....)

L: ..... S: ..... EP: ..... 0,00 Stk PP: .....

**30.JA 32C + GHS penta Griffolive 75-3-007**

Olivengriff aus Delrin (Standard beige), DM 42 mm Zylinder matt vernickelt Vierkant 7 mm, wahlweise 35 oder 45 mm lang.

Angebotenes Erzeugnis: (.....)

L: ..... S: ..... EP: ..... 0,00 Stk PP: .....

**30.JA 32D + GHS penta Griffolive 3413**

Olive aus Metall vernickelt, DM 48mm Zylinder Messing vernickelt Vierkant 7mm, wahlweise 35 oder 45mm lang.

Angebotenes Erzeugnis: (.....)

L: ..... S: ..... EP: ..... 0,00 Stk PP: .....

**30.JA 32E + GHS penta Griffolive 3413.2**

Olive aus Metall vernickelt, DM 36mm Zylinder Messing vernickelt Vierkant 7mm, wahlweise 35 oder 45mm lang.

Angebotenes Erzeugnis: (.....)

L: ..... S: ..... EP: ..... 0,00 Stk PP: .....

- 30.JA 35 + Schlüssel für eine Generalhauptschlüsselanlage (GHS) aus Neusilber in SmartKey Ausführung mit farbigem Kunststoffclip, zwölf wählbare Farben: dunkelrot (Standard bei penta), dunkelblau, dunkelgrün, dunkelviolett, hellrot, hellgelb, hellgrün, hellblau, hellviolett, schwarz, fluoreszierend (weiß), orange.  
GHS = Schließanlage, deren Funktionen mit Hilfe von Generalhauptschlüssel (GHS), Hauptschlüsseln (HS) und Gruppenschlüssel (GS) ermöglicht werden. Eigenschlüssel (ES) sind auch in diesem Anlagentyp grundsätzlich möglich.

**30.JA 35A + GHS penta Eigenschlüssel m.färbigem Clip**

Eigenschlüssel aus Neusilber in SmartKey Ausführung mit farbigem Kunststoffclip.

Angebotenes Erzeugnis: (.....)

L: ..... S: ..... EP: ..... 0,00 Stk PP: .....

**Ergänzungen zur StLB HB-022+ABK-020****Ausschreibungstexte DOR**

Leistungsverzeichnis

gedruckt am 15.11.2023  
LB-HB-022+ABK-020 Preisangaben in EUR**30.JA 35B + GHS penta Haupt- und Gruppenschlüssel m.färbigem Clip**

Haupt- und Gruppenschlüssel aus Neusilber in SmartKey Ausführung mit färbigem Kunststoffclip.  
Angebotenes Erzeugnis: (.....)

L: ..... S: ..... EP: ..... 0,00 Stk PP: .....

**30.JA 35C + GHS penta Gefahrenschlüssel m.großer Reide**

Gefahrenschlüssel in Spezialausführung zur Verwendung bei Zylinder mit Gefahrenfunktion, mit großer Reide.

Angebotenes Erzeugnis: (.....)

L: ..... S: ..... EP: ..... 0,00 Stk PP: .....

**30.JA 35D + GHS penta Eigenschlüssel XL m.färbigem Clip**

Eigenschlüssel aus Neusilber in LargeKey Ausführung mit färbigem Kunststoffclip.  
Angebotenes Erzeugnis: (.....)

L: ..... S: ..... EP: ..... 0,00 Stk PP: .....

**30.JA 35E + GHS penta Haupt- und Gruppenschlüssel XL m.färbigem Clip**

Haupt- und Gruppenschlüssel aus Neusilber in LargeKey Ausführung mit färbigem Kunststoffclip.  
Angebotenes Erzeugnis: (.....)

L: ..... S: ..... EP: ..... 0,00 Stk PP: .....

**30.JA 35J + GHS penta Kombischlüssel Legic Advant 4kB**

Kombi-Schlüssel mit Clipreide Legic Advant 4 Kilobyte, Ausführung mit schwarzen Clip samt Farbring.

Angebotenes Erzeugnis: (.....)

L: ..... S: ..... EP: ..... 0,00 Stk PP: .....

**30.JA 35K + GHS penta Kombischlüssel Mifare DESFire 8kB**

Kombi-Schlüssel mit Clipreide Mifare DESFire 8 Kilobyte, Ausführung mit schwarzen Clip samt Farbring.

Angebotenes Erzeugnis: (.....)

L: ..... S: ..... EP: ..... 0,00 Stk PP: .....

30.JA 80 + Aufzahlung (Az) auf die Positionen ZHS penta und GHS penta, ohne Unterschied der Schließanlagenart.

**Ergänzungen zur StLB HB-022+ABK-020****Ausschreibungstexte DOR**

Leistungsverzeichnis

gedruckt am 15.11.2023  
LB-HB-022+ABK-020 Preisangaben in EUR**30.JA 80A + Az penta f.Funktion Gefahrenfunktion**

**für Gefahrenfunktion:** Bei einseitig steckendem Schlüssel kann von der Gegenseite mit dem Gefahrenschlüssel gesperrt werden.

L: ..... S: ..... EP: ..... 0,00 Stk PP: .....

**30.JA 80B + Az penta f.Funktion beidseitig sperrbar**

für beidseitig sperrbare Ausführung. Doppelzylinder sind auch im versperrten Zustand, bei auf der Innenseite verdreht angestecktem Schlüssel, von der Außenseite mit einem berechtigten Schlüssel sperrbar. Der Schlüssel auf der gegenüberliegenden Seite dreht sich mit.

L: ..... S: ..... EP: ..... 0,00 Stk PP: .....



dokaJA BSZ

**30.JA 80C + Az penta f.Funktion beidseitig sperrbar Priorität**

für beidseitig sperrbare Ausführung. Doppelzylinder sind auch im versperrten Zustand, bei auf der Innenseite verdreht angestecktem Schlüssel, von der Außenseite mit einem berechtigten Schlüssel sperrbar. Der Schlüssel auf der gegenüberliegenden Seite dreht sich nicht mit.

L: ..... S: ..... EP: ..... 0,00 Stk PP: .....



dokaJA BSZ

**30.JA 80G + Az penta f.Funktion Bauzeitfunktion**

**für Bauzeitfunktion:** Während der Bauzeit können Schlüssel eingesetzt werden, die nach Inbetriebnahme der Schließanlage durch Umsperrung ihre Sperrberechtigung verlieren. Der Auftraggeber (zB. für Wohnungsmakler) behält den Bauzeitschlüssel für alle nicht verkauften Wohnungen. Wird eine Wohnung verkauft, wird bei der Übergabe mittels Umsperrschlüssel der eigentliche Wohnungsschlüssel berechtigt und übergeben sowie gleichzeitig der "Maklerschlüssel" deaktiviert.

L: ..... S: ..... EP: ..... 0,00 Stk PP: .....



dokaJA bauzeit

**30.JA 80H + Az penta f.Funktion Duplofunktion**

für Sonderfunktion die definierten Schlüssel nur die Fallenbetätigung ermöglicht.

L: ..... S: ..... EP: ..... 0,00 Stk PP: .....



**Ergänzungen zur StLB HB-022+ABK-020****Ausschreibungstexte DOR**

Leistungsverzeichnis

gedruckt am 15.11.2023

LB-HB-022+ABK-020

Preisangaben in EUR

- 30.JA 81 + Aufzahlung (Az) auf die Positionen ZHS penta und GHS penta, ohne Unterschied der Schließanlagenart.
- 30.JA 81A + Az penta f.VdS-Klasse BZ(+)**  
für Ausführung VdS-Klasse BZ(+).
- L: ..... S: ..... EP: ..... 0,00 Stk PP: .....
- 30.JA 81B + Az penta f. BS1/EN1303C**  
für Ausführung bei WK3/RC3 Türen ohne Schutzbeschlag an der Angriffseite für eine erhöhte Schutzwirkung.
- L: ..... S: ..... EP: ..... 0,00 Stk PP: .....
- 30.JA 81C + Az penta f.Verschleißfestigkeit CNI**  
für erhöhte Schichtdicke der Vernickelung zur Erhöhung der Verschleißfestigkeit für außergewöhnlich hohe Sperrzyklen.
- L: ..... S: ..... EP: ..... 0,00 Stk PP: .....
- 30.JA 81D + Az penta f.Oberfläche messing poliert**  
für Zylinderoberfläche messing poliert oder messing antik.
- L: ..... S: ..... EP: ..... 0,00 Stk PP: .....
- 30.JA 81E + Az penta f.Oberfläche chrom**  
für Zylinderoberfläche verchromt, chrom poliert oder chrom matt.
- L: ..... S: ..... EP: ..... 0,00 Stk PP: .....
- 30.JA 81F + Az penta f.Oberfläche brüniert**  
für Zylinderoberfläche brüniert (braun mittel).
- L: ..... S: ..... EP: ..... 0,00 Stk PP: .....
- 30.JA 81G + Az penta f.Oberfläche lackiert**  
für Zylinderoberfläche lackiert (wahlweise braun dunkel oder schwarz matt).
- L: ..... S: ..... EP: ..... 0,00 Stk PP: .....

**Ergänzungen zur StLB HB-022+ABK-020****Ausschreibungstexte DOR**

Leistungsverzeichnis

gedruckt am 15.11.2023  
LB-HB-022+ABK-020 Preisangaben in EUR**30.JA 81H + Az penta f.Oberfläche chemisch nickel (NIC)**

für höhere Schichtdicke Nickel für erhöhten Verschleißschutz.

L: ..... S: ..... EP: ..... 0,00 Stk PP: .....

**30.JA 81I + Az penta f.Rückfräsung**

für Gehäuserückfräsung im Stegbereich nach Millimeterangabe (1 - 5 mm).

L: ..... S: ..... EP: ..... 0,00 Stk PP: .....

**30.JA 81J + Az penta f.Zahnritzel 10Zähne**

für Mitnehmer als Zahnritzel mit 10 Zähnen ausgeführt.

L: ..... S: ..... EP: ..... 0,00 Stk PP: .....

**30.JA 81L + Az penta f.thermisch isoliert**

für thermisch isolierte Ausführung bei Passivhäuser, Laubengang-Türen und Zugänge mit hohen Wärmedämmforderungen

- Schutz gegen Kondenswasserbildung auf der Türinnenseite auch bei extrem kalten Temperaturen
- Schutz gegen Schlagregen auf der Türaußenseite und Schutz gegen Zugluft („blower door“ Test)
- Lieferbar als Doppel- oder Drehknopfzylinder sowie asymmetrischem Mitnehmer
- Ausschließlich mit BSZ-Funktion (beidseitig-sperrbarer Zylinder) ausgeführt
- Moosgummidichtung gegen Zugluft
- EN 1303:2015-08 mit Klassifizierungsschlüssel: 160B0C6B
- EN 1634-1 Brandschutzprüfung Klassifizierung EI30
- Schlagregendichtheit gemäß ÖNORM EN 12208 Klasse E1050

L: ..... S: ..... EP: ..... 0,00 Stk PP: .....

**30.JA 81M + Az penta f.5mm Verlängerung**

für Zylinderverlängerung um 5 mm.

L: ..... S: ..... EP: ..... 0,00 Stk PP: .....

**30.JA 81N + Az penta f.Kurzzyylinder asymmetrisch**

für Längenkombination 25+ XX mm (XX mindestens 35mm).

L: ..... S: ..... EP: ..... 0,00 Stk PP: .....

**Ergänzungen zur StLB HB-022+ABK-020****Ausschreibungstexte DOR**

Leistungsverzeichnis

gedruckt am 15.11.2023  
LB-HB-022+ABK-020 Preisangaben in EUR**30.JA 81O + Az penta f.Mega-Knauf DKZ**

für Sonderausführung des Drehknopfes.

L: ..... S: ..... EP: ..... 0,00 Stk PP: .....

**30.JA 81P + Az penta f.Staub- und Spritzwasserschutz**

für Schutzklappe zum Schutz des Zylinders bzw. Schließkanals vor Verschmutzung und Spritzwasser. (ist pro Seite anzugeben).

L: ..... S: ..... EP: ..... 0,00 Stk PP: .....

**30.JA 81Q + Az penta f.Relativbewegung**

für Funktion: Bei einer vollen Drehbewegung des Schlüssels um 360° führt der Mitnehmer nur einen Teil dieser Drehbewegung aus.

L: ..... S: ..... EP: ..... 0,00 Stk PP: .....

**30.JA 81R + Az penta f. Freilauf f.Getriebschlösser**

für Funktion: Bei abgezogenem Schlüssel ist die Sperrnase (Mitnehmer) gänzlich frei drehbar.

L: ..... S: ..... EP: ..... 0,00 Stk PP: .....

30.JA 95 + Montage und Dienstleistungen Montage von Zylindern bei freiem Loch. Beinhaltet auch die Sperrprobe. Jegliche erforderliche Nacharbeit bei unzureichenden Türausfräsungen, Einstellarbeiten an Türbändern, Beschlägen, Türschlössern, Schließblechen, Türschließern oder sonstigen Komponenten an der Tür sind nicht Leistungsbestandteil der Zylindermontage. Zylindertypen DZ, DKZ, HZ, BMZ

**30.JA 95A + penta Projektierung**

Projektierung (Ermittlung der Türen und Zylinderabmessungen).

L: ..... S: ..... EP: ..... 0,00 PA PP: .....

**30.JA 95B + penta Schließplanerstellung**

Schließplanerstellung.

L: ..... S: ..... EP: ..... 0,00 PA PP: .....

**30.JA 95F + penta Regieleistung Monteur**

Regieleistung Monteur.

L: ..... S: ..... EP: ..... 0,00 h PP: .....

**Ergänzungen zur StLB HB-022+ABK-020****Ausschreibungstexte DOR**

Leistungsverzeichnis

gedruckt am 15.11.2023  
LB-HB-022+ABK-020 Preisangaben in EUR**30.JB + Nutzerorientierte Schließanlage Zackenschlüssel (dormakaba)**

Version: 2023-07

Im Folgenden ist das Liefern und Montieren bzw. der Einbau einer nutzerorientierten mechanischen Schließanlage in der Technologie Zackenschlüssel in Türsystemen einschließlich Schließplanerstellung beschrieben. Eine nutzerorientierte Schließanlage sichert ein Gebäude für unabhängige Gebäudenutzer ("nutzerorientiert") standardmäßig ab. Die Nutzer der jeweiligen Gebäudeabschnitte dürfen den individuellen Bedarf an Sicherheits- und Organisationsmaßnahmen für die von ihnen genutzten Gebäudeabschnitte und Räumlichkeiten nach Vertragserfüllung gegen angemessenes Entgelt später ändern (zB. durch Austausch der Zylinder, Einbau einer Sicherheitstüre, durch Aufrüstung mit einem Balkenschloss).

**1. Leistungsumfang/einkalkulierte Leistungen:**

Wenn nicht anders angegeben, werden die Einbauzylinder geeignet für den Einbau in Türsysteme in feuerbeständiger Ausführung EI<sub>2</sub>90-C, mit Abtast- und Aufbohrsicherung, Messing matt oder matt vernickelt ausgeführt. Es ist gewährleistet, dass sämtliche Zylinderarten (Blechmontagezylinder, Möbelschlösser mit Zylinder, Zusatzschlösser mit Zylinder, Schalter- und Aufzugzylinder, Vorhangschlösser, Griffoliven, Fenstergriffe, Kästen, elektronisch betriebene Motorzylinder, usw.) in die Schließanlage integriert werden können. Alle Zylinder müssen nachsperrsicher sein. Die Einbau-Profilzylinder entsprechen den Anforderungen nach ÖNORM B 5356, DIN18252 und EN1303.

Kurzbezeichnung der Zylinder:

- Einbau-Doppelzylinder: EDZ
- Einbau-Drehknopfzylinder: DKZ
- Einbau-Halbzylinder: HZ
- Vorhangzylinder: VHZ
- Blechmontagezylinder: BMZ
- Außenzylinder: AZ

Befestigungsschraube: Alle Zylinder sind mit einer Befestigungsschraube ausgestattet, ohne Unterschied der benötigten Länge.

Es ist gewährleistet, dass

- Hebelzylinder mit einem Einbaumaß von 24 mm Durchmesser,
- Schalter-/Aufzugszylinder (Rundzylinder) mit einem Einbaumaß von 24 mm Durchmesser,
- Möbelzylinder mit einem Einbaumaß von 24 mm Durchmesser und
- Vorhangschlösser

in die Schließanlage integriert werden können.

Halbzylinder weisen standardmäßig einen 8-fach verstellbaren Mitnehmer auf (in 45 Grad-Schritten).

**2. Schließplan:**

Die Erstellung und Ausarbeitung des kompletten Schließplanes, sowie die Aufnahme der Zylinderlängen und der genauen Ausführung der Zylinder, ist in die Einheitspreise einkalkuliert. Der Schließplan wird gemeinsam mit dem Auftraggeber zeitgerecht erstellt und von diesem firmenmäßig genehmigt.

**3. Schließanlagen-Schlüssel (Zackenschlüssel):**

Durch eine fortlaufende Numerierung der einzelnen Schlüsselbezeichnungen ist eine einfache Verwaltung der Schlüssel möglich. Es sind auf Wunsch (Az) für rein mechanisch wirkende Schlüssel bis zu 11 verschiedene Farben des Schlüsselclips für eine bessere Organisation darstellbar. Bei Schließanlagen sind die Schlüssel in einer eigenen Position angeführt.

**4. Sicherheitsebenen:**

Die Profilebenen müssen bei Zylinder und Schlüssel übereinstimmen. Vertikal angeordnete, federbelastete Zuhaltungsstiftpaare werden durch die Stufen am Schlüssel auf Teilung verschoben. Horizontal angeordnete Sperrelemente im Zylinder werden durch die Vertiefungen am Schlüssel auf Teilung ausgerichtet.

**5. Merkmale des angebotenen Profilschlüsselsystems mit Einbauzylinder mit mindestens 5 Stiftzuhaltungen:**

**Ergänzungen zur StLB HB-022+ABK-020****Ausschreibungstexte DOR**

Leistungsverzeichnis

gedruckt am 15.11.2023

LB-HB-022+ABK-020

Preisangaben in EUR

- 5 gefederte, vertikal angeordnete Zuhaltungsstiftpaare pro Sperrseite
- mindestens 1 horizontal angeordnetes Sperrelement pro Sperrseite
- 3 gehärtete Metallstifte im Kern für Aufbohrschutz pro Sperrseite
- 3 gehärtete Metallstifte im Gehäuse für Aufbohrschutz pro Sperrseite
- Es ist sichergestellt, dass ein Nachsperrn mittels z.B. der Aufschlagmethode nicht möglich ist.
- seitliches Aktivelement zur Abfrage der korrekten Profilausführung, in beiden Drehrichtungen wirksam

**6. Abtastschutz:**

Der Abtastschutz im Zylinderkern im Angriffsbereich der Zuhaltungsstifte ist durch den Einsatz spezieller Stiftformen, sowie der Verwendung parazentrischer Schlüsselprofile, gewährleistet.

**7. Patentschutz:**

Das angebotene Zylindersystem hat einen patentrechtlichen Schlüsselschutz für den Einzelschlüssel, wie auch für den Schlüsselrohling, der das Kopieren von Schlüsseln sowie die Herstellung und den Vertrieb von Schlüsselrohlingen gesetzlich untersagt und dem Patentinhaber vorbehalten. Das angebotene Zylindersystem ist durch das europäische Patent EP 2686510, welches u.a. auch in Österreich und Italien mit einer Laufzeit bis **2032** gültig ist, patentrechtlich geschützt.

**8. Kopierschutz:**

Neben dem Patentschutz weist der Schlüssel Merkmale im Sinne eines "erhöhten Kopierschutzes" auf. Ein spezielles, hinterschnittens, parazentrisches Schlüsselprofil wird im Zylinderkern von mehreren Stiften abgefragt. Original-Schlüsselrohlinge sind im freien Handel nicht erhältlich.

**9. Verschlusssicherheit:**

Die Einbau-Profilzylinder in der eingesetzten Standardversion entsprechen gemäß den Vorgaben der EN1303:2015-08 der Verschlusssicherheitsklasse 6 und in Verbindung mit Kernziehschutzzbeschlägen der Angriffswiderstandsklasse D. pextra plus Europrofilzylinder entsprechen in der Standardausführung der Angriffswiderstandsklasse B/C. Auf Wunsch des Auftraggebers kann die Schließanlage gemäß VdS Klasse B ausgeführt werden (Az).

**10. Organisation:**

Um eine optimale Funktion der Schließanlage zu garantieren, werden folgende Punkte erfüllt:

- Durch Errechnung und mathematisch lückenlose Gegenprüfung ist gewährleistet, dass aus den theoretisch vorhandenen Variationsmöglichkeiten zwischen Zylinder und Schlüssel rein mechanischen Aufbaus nur diejenigen ausgewählt werden, die exakt der Schließplankonformen Sperrfunktion mit optimaler technischer Sicherheit entsprechen.
- Computerschließplan, d.h. jede Bewegung (Erweiterung / Ergänzung) in der Schließanlage wird automatisch in einer zentralen Datenbank gespeichert und ist jederzeit abrufbereit.
- Durch die lückenlose Kontrolle der Schließanlage mittels Computer wird gewährleistet, dass keine Gleichsperrigkeiten innerhalb einer Schließanlage auftreten.
- Es ist sichergestellt, dass Schlüsselnachbestellungen nur von Personen mit einer entsprechenden Berechtigung (Sicherungskarte, Codewort bzw. zusätzliche Prüfung der Unterschrift im Herstellerwerk) angenommen bzw. Ersatzschlüssel nur an diese Berechtigten ausgehändigt werden.
- Für Werksprofile und Werks- Schließanlagen werden keine Original-Schlüsselrohlinge oder vorprofilierte Einzelteile des angebotenen Systems in Umlauf gebracht. Der Auftragnehmer garantiert, dass die Schließzylinder zur Gänze im Herstellerwerk gefertigt und montiert werden.
- Es ist sichergestellt, dass ein PC-gerechtes Schließanlagenverwaltungsprogramm (Az) zur EDV-mäßigen Verwaltung der Anlage beigestellt werden kann. Darüber hinaus muss ein Schließplan in elektronischer Form zur Verfügung gestellt werden können.
- Die Miteinbeziehung der Elektronik gestattet eine zusätzliche der mechanisch definierten Kombinatorik überlagerbare Zutrittsmatrix zur jederzeitigen Erhöhung der Flexibilisierung.
- Es ist sichergestellt, dass die mechanische Schließanlage nachträglich in ein mechatronisches oder elektronisches, berührungslos wirkendes, lesergesteuertes Zutrittssystem integriert werden kann. Dies ist durch einen zum Einsatz gelangenden mechatronischen Schlüssel (entsprechend Schließanlagenkonfiguration), mit dem in der Schlüsselreihe integrierten Speicherchip (zur Identifikation an elektronischen Zutritts- und Zeiterfassungssystemen, Kantinenlösungen etc.) jederzeit, also auch nachträglich

**Ergänzungen zur StLB HB-022+ABK-020****Ausschreibungstexte DOR**

Leistungsverzeichnis

gedruckt am 15.11.2023

LB-HB-022+ABK-020

Preisangaben in EUR

gewährleistet. Ein einziges Medium (Schlüssel) für alle Applikationen.

**11. Stahlverstärktes Euro-Profilgehäuse:**

Es ist gewährleistet, dass das Gehäuse des Eurodoppel- bzw. Eurodrehkopfzylinders mit einer Stahlverstärkung im Steg (Az) ausgestattet werden kann. Es muss möglich sein, diese Version nur für einzelne, besonders zu sichernde Türen ausführen zu können.

**12. Referenzen:**

Es sind auf Wunsch des Kunden (Auftraggebers) mindestens 3 Referenzobjekte ähnlicher Anforderungen bekanntzugeben.

**13. Aufzählungen/Zubehör/Einbauteile:**

Positionen für Aufzählungen, Zubehör und Einbauteile beschreiben Ergänzungen/Erweiterungen/Varianten zu vorangegangenen Positionen (Leistungen) und werden nur aus dem System oder der Auswahl von Produkten des Herstellers der Grundposition angeboten bzw. ausgeführt.

30.JB 00 + Folgende Angaben und Anforderungen an die Art und Weise der Leistungserbringung gelten als vereinbart und sind in die Einheitspreise einkalkuliert.

**30.JB 00C + LV-Beilagen zur ULG30.JB**

Beiliegende Unterlagen:   
(z.B. Ausführungsdetails, Türlisten,...)

**30.JB 00D + Pflichtenheft des AG zu 30.JB**

Technische Ausformulierung der Funktionsziele in Form einer quantitativen Auflistung und Verknüpfung der einzelnen Funktionen erstellt durch den Auftraggeber:

**30.JB 00E + Elektronische Aufrüstung (zu 30.JB)**

Chiptechnologien in bereits bestehende Anlagen (z.B. Zutrittskontrollen, Zeiterfassungssystemen, Betriebsdatenerfassungssystemen) eingesetzt und für eine elektronische Aufrüstung der Schließanlagen zu verwenden.

Chiptechnologien:

**30.JB 00F + Sonstige Vereinbarungen (zu 30.JB)**

Sonstige Vereinbarungen (z.B. Erschwernisse):

**30.JB 00G + Sonstige Vereinbarungen Werksschließsystem (zu 30.JB)**

Sonstige Vereinbarungen (z.B. Erschwernisse): Die Zentralsperranlage ist ausschließlich als Werksprofilssystem auszuführen. Zylinder und Schlüssel werden komplett im Herstellerwerk permutiert und produziert. Hinweis: Bei Kunden- oder Eigenprofilsysteme hat der Erzeuger keine technische Möglichkeit Zylinder oder Schlüssel nachzuliefern da alle Permutationsdaten beim Kunden (Schlüsseldienst) aufliegen. Nachbestellungen mit Legitimation entsprechend Hersteller-Sicherheitsrichtlinien müssen frei bei jedem Vertriebs- oder Handelspartner möglich sein (nicht exklusiv beim Eigenprofilhersteller). Bei einbruchshemmenden RC2/RC3 (WK2/WK3)-Türen ist ein Schutzbeschlag mit Kernziehschutzrosette einzusetzen. Die Zentralsperranlage kann mit einer Bauzeitfunktion ausgeführt werden (Az). Während der Bauphase kann für die ausführenden Professionisten ein kontrollierter Zutritt in unterschiedliche Baubereiche oder Räume sicher gestellt werden soll. Zu diesem Zeitpunkt kann auch der Endnutzer mit seinen Schlüsseln diese Zylinder sperren. Durch einmaliges Umsperren des Zylinders mit einem speziellen Umsperrschlüssel erlischt die Berechtigung des Bauzeitschlüssels. Der Umsperrschlüssel muss nach dem Umsperren aller Zylinder vernichtet werden.

**Ergänzungen zur StLB HB-022+ABK-020****Ausschreibungstexte DOR**

Leistungsverzeichnis

gedruckt am 15.11.2023  
LB-HB-022+ABK-020 Preisangaben in EUR**30.JB 00M + Systembeschreibung Zentralschließanlage (zu 30.JB)**

Eine Zentralschließanlage ist eine Schließanlage, bei der mehrere unterschiedliche Einzelschlüssel einen oder mehrere Zentral-Schließzylinder sperren. Neben den Zentralschließungen bestehen Einzelschließungen (Wohnung x), die ihrerseits nur vom zugehörigen Schlüssel gesperrt werden können und nicht von allen anderen Schlüsseln der Schließanlage.

Anwendung:

z.B. in Miethäusern, wo der Hauseingang und der Kellerzugang als Zentralzylinder ausgelegt ist. Andere Zentralzylinder können Müllraum und der Zugang zur Tiefgarage sein.

**30.JB 00N + Systembeschreibung Hauptschüsselanlage (zu 30.JB)**

Eine Hauptschüsselanlage ist eine Schließanlage bei der ein Hauptschlüssel alle in der Schließanlage vorhandenen Schließzylinder sperren kann.

Hauptschüsselanlagen sind hierarchisch aufgebaute Systeme. Es gibt wiederum Einzelschließungen (Eigenschlüssel) die nur die zugeordneten Schließzylinder / Türen sperren.

Anwendung:

Hauptschüsselanlagen werden beispielsweise in Bürogebäuden oder Schulen eingesetzt. Die Schlüssel der Büroräume können hier beispielsweise nicht den Zugang zur EDV schließen, es sei denn, der Zylinder wäre als Zentralzylinder aufgebaut. Die übergeordneten Schlüssel (Hauptschlüssel) können alle Türen der Anlage öffnen.

**30.JB 00O + Systembeschreibung General-Hauptschüsselanlage (zu 30.JB)**

Eine General-Hauptschüsselanlage ist eine Hauptschüsselanlage, deren Funktionen mit Hilfe von Generalhauptschlüssel, Hauptgruppenschlüssel und Gruppenschlüssel gegenüber einer Hauptschüsselanlage erweitert sind. Es gibt Einzelschließungen die in Gruppen zusammengefasst werden. Diesen Gruppen werden Schlüssel zugewiesen.

Ein Gruppenschlüssel schließt mehrere Einzelschließungen. Mehrere Gruppen werden in Hauptgruppen zusammengefasst. Hauptgruppenschlüssel schließen Einzelschließungen aus mehreren Gruppen. Der Generalhauptschlüssel schließt alle Zylinder der Anlage.

Anwendung:

Generalhauptschüsselanlagen werden z.B. in großen Bürogebäuden oder in Universitäten eingesetzt.

30.JB 01 + Doppelzylinder (EDZ) für eine Zentral- und Hauptschüsselanlagen (ZHS). Messing vernickelt. Im Positionsstichwort ist die Gesamtlänge L angegeben.

**Kriterien der Gleichwertigkeit:** hinterschnittene Profilvernut, aktive Profilabfrage, Verschlussicherheitsklasse 6, Umsperrfunktion (Bauzeit) als Option

**30.JB 01A + ZHS pextra+ EDZ b.65mm**

Einbau-Doppelzylinder im Euro-Profil mit einer Gesamtlänge bis 65 mm.

Angebotenes Erzeugnis: (.....)

L: ..... S: ..... EP: ..... 0,00 Stk PP: .....



dokaJB pExtra+\_EDZ

**Ergänzungen zur StLB HB-022+ABK-020**

**Ausschreibungstexte DOR**

Leistungsverzeichnis

gedruckt am 15.11.2023  
 LB-HB-022+ABK-020 Preisangaben in EUR

**30.JB 01B + ZHS pextra+ EDZ b.70mm**

Einbau-Doppelzylinder im Euro-Profil mit einer Gesamtlänge bis 70 mm.

Angebotenes Erzeugnis: (.....)

L: ..... S: ..... EP: ..... 0,00 Stk PP: .....



dokaJB pExtra+\_EDZ

**30.JB 01C + ZHS pextra+ EDZ b.75mm**

Einbau-Doppelzylinder im Euro-Profil mit einer Gesamtlänge bis 75 mm.

Angebotenes Erzeugnis: (.....)

L: ..... S: ..... EP: ..... 0,00 Stk PP: .....



dokaJB pExtra+\_EDZ

**30.JB 01D + ZHS pextra+ EDZ b.80mm**

Einbau-Doppelzylinder im Euro-Profil mit einer Gesamtlänge bis 80 mm.

Angebotenes Erzeugnis: (.....)

L: ..... S: ..... EP: ..... 0,00 Stk PP: .....



dokaJB pExtra+\_EDZ

**30.JB 01E + ZHS pextra+ EDZ b.90mm**

Einbau-Doppelzylinder im Euro-Profil mit einer Gesamtlänge bis 90 mm.

Angebotenes Erzeugnis: (.....)

L: ..... S: ..... EP: ..... 0,00 Stk PP: .....



dokaJB pExtra+\_EDZ

**30.JB 01F + ZHS pextra+ EDZ b.95mm**

Einbau-Doppelzylinder im Euro-Profil mit einer Gesamtlänge bis 95 mm.

Angebotenes Erzeugnis: (.....)

L: ..... S: ..... EP: ..... 0,00 Stk PP: .....



**Ergänzungen zur StLB HB-022+ABK-020**

**Ausschreibungstexte DOR**

Leistungsverzeichnis

gedruckt am 15.11.2023  
 LB-HB-022+ABK-020 Preisangaben in EUR



dokaJB pExtra+\_EDZ

**30.JB 01G + ZHS pextra+ EDZ b.100mm**

Einbau-Doppelzylinder im Euro-Profil mit einer Gesamtlänge bis 100 mm.

Angebotenes Erzeugnis: (.....)

L: ..... S: ..... EP: ..... 0,00 Stk PP: .....



dokaJB pExtra+\_EDZ

**30.JB 01H + ZHS pextra+ EDZ b.105mm**

Einbau-Doppelzylinder im Euro-Profil mit einer Gesamtlänge bis 105 mm.

Angebotenes Erzeugnis: (.....)

L: ..... S: ..... EP: ..... 0,00 Stk PP: .....



dokaJB pExtra+\_EDZ

**30.JB 01I + ZHS pextra+ EDZ b.110mm**

Einbau-Doppelzylinder im Euro-Profil mit einer Gesamtlänge bis 110 mm.

Angebotenes Erzeugnis: (.....)

L: ..... S: ..... EP: ..... 0,00 Stk PP: .....



dokaJB pExtra+\_EDZ

**30.JB 01J + ZHS pextra+ EDZ b.115mm**

Einbau-Doppelzylinder im Euro-Profil mit einer Gesamtlänge bis 115 mm.

Angebotenes Erzeugnis: (.....)

L: ..... S: ..... EP: ..... 0,00 Stk PP: .....



dokaJB pExtra+\_EDZ

**Ergänzungen zur StLB HB-022+ABK-020****Ausschreibungstexte DOR**

Leistungsverzeichnis

gedruckt am 15.11.2023  
LB-HB-022+ABK-020 Preisangaben in EUR**30.JB 01K + ZHS pextra+ EDZ b.120mm**

Einbau-Doppelzylinder im Euro-Profil mit einer Gesamtlänge bis 120 mm.

Angebotenes Erzeugnis: (.....)

L: ..... S: ..... EP: ..... 0,00 Stk PP: .....



dokaJB pExtra+\_EDZ

**30.JB 02 + Drehknopfzylinder (DKZ) für eine Zentral- und Hauptschlossanlagen (ZHS). Messing vernickelt. Im Positionsstichwort ist die Gesamtlänge L angegeben.****Kriterien der Gleichwertigkeit:** hinterschnittene Profilvernut, aktive Profilverfrage, Verschlussicherheitsklasse 6, Umsperrfunktion (Bauzeit) als Option**30.JB 02A + ZHS pextra+ DKZ b.65mm**

Einbau-Drehknopfzylinder im Euro-Profil mit einer Gesamtlänge bis 65 mm.

Angebotenes Erzeugnis: (.....)

L: ..... S: ..... EP: ..... 0,00 Stk PP: .....



dokaJB pExtra+\_DKZ

**30.JB 02B + ZHS pextra+ DKZ b.70mm**

Einbau-Drehknopfzylinder im Euro-Profil mit einer Gesamtlänge bis 70 mm.

Angebotenes Erzeugnis: (.....)

L: ..... S: ..... EP: ..... 0,00 Stk PP: .....



dokaJB pExtra+\_DKZ

**30.JB 02C + ZHS pextra+ DKZ b.75mm**

Einbau-Drehknopfzylinder im Euro-Profil mit einer Gesamtlänge bis 75 mm.

Angebotenes Erzeugnis: (.....)

L: ..... S: ..... EP: ..... 0,00 Stk PP: .....



dokaJB pExtra+\_DKZ

**Ergänzungen zur StLB HB-022+ABK-020**

**Ausschreibungstexte DOR**

Leistungsverzeichnis

gedruckt am 15.11.2023  
 LB-HB-022+ABK-020 Preisangaben in EUR

**30.JB 02D + ZHS pextra+ DKZ b.80mm**

Einbau-Drehknopfzylinder im Euro-Profil mit einer Gesamtlänge bis 80 mm.

Angebotenes Erzeugnis: (.....)

L: ..... S: ..... EP: ..... 0,00 Stk PP: .....



dokaJB pExtra+\_DKZ

**30.JB 02E + ZHS pextra+ DKZ b.85mm**

Einbau-Drehknopfzylinder im Euro-Profil mit einer Gesamtlänge bis 85 mm.

Angebotenes Erzeugnis: (.....)

L: ..... S: ..... EP: ..... 0,00 Stk PP: .....



dokaJB pExtra+\_DKZ

**30.JB 02F + ZHS pextra+ DKZ b.90mm**

Einbau-Drehknopfzylinder im Euro-Profil mit einer Gesamtlänge bis 90 mm.

Angebotenes Erzeugnis: (.....)

L: ..... S: ..... EP: ..... 0,00 Stk PP: .....



dokaJB pExtra+\_DKZ

**30.JB 02G + ZHS pextra+ DKZ b.95mm**

Einbau-Drehknopfzylinder im Euro-Profil mit einer Gesamtlänge bis 95 mm.

Angebotenes Erzeugnis: (.....)

L: ..... S: ..... EP: ..... 0,00 Stk PP: .....



dokaJB pExtra+\_DKZ

**30.JB 02H + ZHS pextra+ DKZ b.100mm**

Einbau-Drehknopfzylinder im Euro-Profil mit einer Gesamtlänge bis 100 mm.

Angebotenes Erzeugnis: (.....)

L: ..... S: ..... EP: ..... 0,00 Stk PP: .....

**Ergänzungen zur StLB HB-022+ABK-020**

**Ausschreibungstexte DOR**

Leistungsverzeichnis

gedruckt am 15.11.2023  
 LB-HB-022+ABK-020 Preisangaben in EUR



dokaJB pExtra+\_DKZ

**30.JB 02I + ZHS pextra+ DKZ b.105mm**

Einbau-Drehknopfzylinder im Euro-Profil mit einer Gesamtlänge bis 105 mm.

Angebotenes Erzeugnis: (.....)

L: ..... S: ..... EP: ..... 0,00 Stk PP: .....



dokaJB pExtra+\_DKZ

**30.JB 02J + ZHS pextra+ DKZ b.110mm**

Einbau-Drehknopfzylinder im Euro-Profil mit einer Gesamtlänge bis 110 mm.

Angebotenes Erzeugnis: (.....)

L: ..... S: ..... EP: ..... 0,00 Stk PP: .....



dokaJB pExtra+\_DKZ

**30.JB 02K + ZHS pextra+ DKZ b.115mm**

Einbau-Drehknopfzylinder im Euro-Profil mit einer Gesamtlänge bis 115 mm.

Angebotenes Erzeugnis: (.....)

L: ..... S: ..... EP: ..... 0,00 Stk PP: .....



dokaJB pExtra+\_DKZ

**30.JB 02L + ZHS pextra+ DKZ b.120mm**

Einbau-Drehknopfzylinder im Euro-Profil mit einer Gesamtlänge bis 120 mm.

Angebotenes Erzeugnis: (.....)

L: ..... S: ..... EP: ..... 0,00 Stk PP: .....



dokaJB pExtra+\_DKZ

**30.JB 03 + Halbzylinder (HZ) für eine Zentral- und Hauptschüsselanlagen (ZHS). Messing vernickelt. Im Positionsstichwort ist die Gesamtlänge L angegeben.**

**Kriterien der Gleichwertigkeit:** hinterschnittene Profilvernuth, aktive Profilvernuth, Verschlussicherheitsklasse 6, Umsperrfunktion (Bauzeit) als Option

**Ergänzungen zur StLB HB-022+ABK-020****Ausschreibungstexte DOR**

Leistungsverzeichnis

gedruckt am 15.11.2023  
LB-HB-022+ABK-020 Preisangaben in EUR**30.JB 03A + ZHS pextra+ HZ b.45mm**

Einbau-Halbzylinder im Euro-Profil mit einer Gesamtlänge bis 45 mm.

Angebotenes Erzeugnis: (.....)

L: ..... S: ..... EP: ..... 0,00 Stk PP: .....



dokaJB pExtra+\_HZ

**30.JB 03B + ZHS pextra+ HZ b.50mm**

Einbau-Halbzylinder im Euro-Profil mit einer Gesamtlänge bis 50 mm.

Angebotenes Erzeugnis: (.....)

L: ..... S: ..... EP: ..... 0,00 Stk PP: .....



dokaJB pExtra+\_HZ

**30.JB 03C + ZHS pextra+ HZ b.55mm**

Einbau-Halbzylinder im Euro-Profil mit einer Gesamtlänge bis 55 mm.

Angebotenes Erzeugnis: (.....)

L: ..... S: ..... EP: ..... 0,00 Stk PP: .....



dokaJB pExtra+\_HZ

- 30.JB 05 + Vorhangschloss mit ungefedertem Bügel (VHZ) für Zentral- und Hauptschüsselanlagen (ZHS).**  
Schlossgehäuse Messing vernickelt, Bügel Stahl gehärtet oder rostfrei (V4A). Schlüssel in Offenstellung nicht abziehbar. Vorhangschloss kann nur mit dem Schlüssel gesperrt werden. Im Positionsstichwort ist die Länge der Bügellichte angegeben.

**30.JB 05A + ZHS pextra+ VHZ Bügellichte 30mm Schlüssel n.abziehbar**

Vorhangschloss mit Bügellichte 30 mm, Bügel Stahl gehärtet, Schlüssel in Offenstellung nicht abziehbar.

zB. Type VHZ 45 von dormakaba oder Gleichwertiges.

Angebotenes Erzeugnis: (.....)

**Kriterien der Gleichwertigkeit:** hinterschnittene Profilvernut, aktive Profilverfrage, Verschlussicherheitsklasse 6, Umsperrfunktion (Bauzeit) als Option

L: ..... S: ..... EP: ..... 0,00 Stk PP: .....



dokaJB pExtra+\_VHZ

**Ergänzungen zur StLB HB-022+ABK-020****Ausschreibungstexte DOR**

Leistungsverzeichnis

gedruckt am 15.11.2023  
LB-HB-022+ABK-020 Preisangaben in EUR**30.JB 05B + ZHS pextra+ VHZ Bügellichte 30mm Schlüssel n.abziehbar V4A**

Vorhangschloss mit Bügellichte 30 mm, Bügel rostfreier Stahl, Schlüssel in Offenstellung nicht abziehbar.

zB. Type VHZ 45 von dormakaba oder Gleichwertiges.

Angebotenes Erzeugnis: (.....)

**Kriterien der Gleichwertigkeit:** hinterschnittene Profilnut, aktive Profilabfrage, Verschluss sicherheitsklasse 6, Umsperrfunktion (Bauzeit) als Option

L: ..... S: ..... EP: ..... 0,00 Stk PP: .....



dokaJB pExtra+\_VHZ

**30.JB 05D + ZHS pextra+ VHZ Bügellichte 70mm Schlüssel n.abziehbar V4A**

Vorhangschloss mit Bügellichte 70 mm, Bügel rostfreier Stahl, Schlüssel in Offenstellung nicht abziehbar.

zB. Type VHZ 45 von dormakaba oder Gleichwertiges.

Angebotenes Erzeugnis: (.....)

**Kriterien der Gleichwertigkeit:** hinterschnittene Profilnut, aktive Profilabfrage, Verschluss sicherheitsklasse 6, Umsperrfunktion (Bauzeit) als Option

L: ..... S: ..... EP: ..... 0,00 Stk PP: .....



dokaJB pExtra+\_VHZ

**30.JB 06 + Blechmontagezylinder aus Messing vernickelt (BMZ) für eine Zentral- und Hauptschlüsselanlagen (ZHS). Verschlussriegel Stahl verzinkt.****30.JB 06A + ZHS pextra+ BMZ DM=24mm Schlüssel n.abziehbar**

Blechmontagezylinder mit Durchmesser 24 mm. Schlüssel in Offenstellung nicht abziehbar.

zB. Type pextra+ BMZ1 GP von dormakaba oder Gleichwertiges.

Angebotenes Erzeugnis: (.....)

**Kriterien der Gleichwertigkeit:** hinterschnittene Profilnut, aktive Profilabfrage, Verschluss sicherheitsklasse 6, Umsperrfunktion (Bauzeit) als Option

L: ..... S: ..... EP: ..... 0,00 Stk PP: .....

**30.JB 06C + ZHS pextra+ BMZ DM=29mm Schlüssel n.abziehbar**

Blechmontagezylinder mit Durchmesser 29 mm. Schlüssel in Offenstellung nicht abziehbar.

zB. Type pextra+ BMZ GP von dormakaba oder Gleichwertiges.

Angebotenes Erzeugnis: (.....)

**Kriterien der Gleichwertigkeit:** hinterschnittene Profilnut, aktive Profilabfrage, Verschluss sicherheitsklasse 6, Umsperrfunktion (Bauzeit) als Option

L: ..... S: ..... EP: ..... 0,00 Stk PP: .....

**Ergänzungen zur StLB HB-022+ABK-020****Ausschreibungstexte DOR**

Leistungsverzeichnis

gedruckt am 15.11.2023  
LB-HB-022+ABK-020 Preisangaben in EUR**30.JB 06E + ZHS pextra+ BMZ mit Sonderriegel**Sonderriegel lt. Leitdetail oder nach Muster.  
Angebotenes Erzeugnis: (.....)

L: ..... S: ..... EP: ..... 0,00 Stk PP: .....

- 30.JB 07 + Aufschraub-Zusatzschlösser (ZUS) für eine Zentral- und Hauptschlüsselanlagen (ZHS),** Dornmaß 70mm, Kastenbreite 110mm, Kastenhöhe 70mm. Aussenzylinder Durchmesser 29mm mit runder Rosette, Sperrbalken 62,5mm für Türstärke von 35 - 80mm Schließteil mit vernickeltem Schließblech oder Sicherungsbügel. Schloss links/rechts einstellbar (Standard links eingestellt), geprüft nach ÖNORM EN 12209 Einbruchhemmend, Widerstandsklasse Wzs 4 nach ÖNORM B5351, geeignet für den Einsatz an einbruchhemmenden Elementen bis Widerstandsklasse 4 nach ÖNORM B5338 und ENV 1627, Feuerwiderstand T30 nach ÖNORM EN1634-1.

**30.JB 07A + ZHS pextra+ ZUS AZ/Bügel silbermetallig**Zusatzschloss mit Außenzylinder, Sicherungsbügel und Drehknopf Kastenoberfläche metall natur.  
zB. Type Serie 1210 von dormakaba oder Gleichwertiges.  
Angebotenes Erzeugnis: (.....)**Kriterien der Gleichwertigkeit:** hinterschnittene Profilnut, aktive Profilabfrage, Verschluss sicherheitsklasse 6, Umsperrfunktion (Bauzeit) als Option

L: ..... S: ..... EP: ..... 0,00 Stk PP: .....

**30.JB 07E + ZHS pextra+ ZUS AZ silbermetallig**Zusatzschloss mit Außenzylinder, Schließblech und Drehknopf Kastenoberfläche metall natur.  
zB. Type Serie 1215 von dormakaba oder Gleichwertiges.  
Angebotenes Erzeugnis: (.....)**Kriterien der Gleichwertigkeit:** hinterschnittene Profilnut, aktive Profilabfrage, Verschluss sicherheitsklasse 6, Umsperrfunktion (Bauzeit) als Option

L: ..... S: ..... EP: ..... 0,00 Stk PP: .....

**30.JB 07F + ZHS pextra+ ZUS AZ chrom glänzend**

Zusatzschloss mit Außenzylinder, Schließblech und Drehknopf Kastenoberfläche chrom glänzend.

zB. Type Serie 1215 von dormakaba oder Gleichwertiges.  
Angebotenes Erzeugnis: (.....)**Kriterien der Gleichwertigkeit:** hinterschnittene Profilnut, aktive Profilabfrage, Verschluss sicherheitsklasse 6, Umsperrfunktion (Bauzeit) als Option

L: ..... S: ..... EP: ..... 0,00 Stk PP: .....

**30.JB 07G + ZHS pextra+ ZUS AZ patiniert lackiert**

Zusatzschloss mit Außenzylinder, Schließblech und Drehknopf Kastenoberfläche patiniert färbig lackiert.

zB. Type Serie 1215 von dormakaba oder Gleichwertiges.  
Angebotenes Erzeugnis: (.....)

**Ergänzungen zur StLB HB-022+ABK-020****Ausschreibungstexte DOR**

Leistungsverzeichnis

gedruckt am 15.11.2023

LB-HB-022+ABK-020

Preisangaben in EUR

**Kriterien der Gleichwertigkeit:** hinterschnittene Profilnut, aktive Profilabfrage, Verschlusssicherheitsklasse 6, Umsperrfunktion (Bauzeit) als Option

L: ..... S: ..... EP: ..... 0,00 Stk PP: .....

**30.JB 07H + ZHS pextra+ ZUS AZ gold glänzend**

Zusatzschloss mit Außenzylinder, Schließblech und Drehknopf Kastenoberfläche goldfarben lackiert.

zB. Type Serie 1215 von dormakaba oder Gleichwertiges.

Angebotenes Erzeugnis: (.....)

**Kriterien der Gleichwertigkeit:** hinterschnittene Profilnut, aktive Profilabfrage, Verschlusssicherheitsklasse 6, Umsperrfunktion (Bauzeit) als Option

L: ..... S: ..... EP: ..... 0,00 Stk PP: .....

- 30.JB 08 + Aufschraub-Zusatzschlösser (ZUS) für eine Zentral- und Hauptschüsselanlagen (ZHS), Dornmaß 70mm, Kastenbreite 110mm, Kastenhöhe 70mm. Innen- und Aussenzylinder Durchmesser 29 mm mit runder Rosette, Sperrbalken 62,5mm für Türstärke von 35 - 80mm Schließteil mit vernickeltem Schließblech oder Sicherungsbügel. Schloss links/rechts einstellbar (Standard links eingestellt), geprüft nach ÖNORM EN 12209 Einbruchhemmend, Widerstandsklasse Wzs 4 nach ÖNORM B5351, geeignet für den Einsatz an einbruchhemmenden Elementen bis Widerstandsklasse 4 nach ÖNORM B5338 und ENV 1627, Feuerwiderstand T30 nach ÖNORM EN1634-1.

**30.JB 08C + ZHS pextra+ ZUS IZ/AZ/Bügel silbermetallig**

Zusatzschloss mit Außenzylinder, Sicherungsbügel und Innenzylinder Kastenoberfläche metall natur.

zB. Type Serie 1217 von dormakaba oder Gleichwertiges.

Angebotenes Erzeugnis: (.....)

**Kriterien der Gleichwertigkeit:** hinterschnittene Profilnut, aktive Profilabfrage, Verschlusssicherheitsklasse 6, Umsperrfunktion (Bauzeit) als Option

L: ..... S: ..... EP: ..... 0,00 Stk PP: .....

**30.JB 08G + ZHS pextra+ ZUS IZ/AZ silbermetallig**

Zusatzschloss mit Außenzylinder, Schließblech und Innenzylinder Kastenoberfläche metall natur.

zB. Type Serie 1216 von dormakaba oder Gleichwertiges.

Angebotenes Erzeugnis: (.....)

**Kriterien der Gleichwertigkeit:** hinterschnittene Profilnut, aktive Profilabfrage, Verschlusssicherheitsklasse 6, Umsperrfunktion (Bauzeit) als Option

L: ..... S: ..... EP: ..... 0,00 Stk PP: .....

- 30.JB 11 + Sonderzylinder Sonderausführungen für eine Zentral- und Hauptschüsselanlagen (ZHS) für spezielle Anwendungen.



**Ergänzungen zur StLB HB-022+ABK-020****Ausschreibungstexte DOR**

Leistungsverzeichnis

gedruckt am 15.11.2023  
LB-HB-022+ABK-020 Preisangaben in EUR**30.JB 11A + ZHS pextra+ HZ Schalterzylinder**

Halbzylinder Messing vernickelt mit Gesamtlänge 40mm, rückseitig zwei Gewindebohrungen M4  
Angebotenes Erzeugnis: (.....)

L: ..... S: ..... EP: ..... 0,00 Stk PP: .....

**30.JB 11B + ZHS pextra+ Fenstergriff**

Fenstergriff matt vernickelt mit eingebautem Zylinder Vierkant 8mm.

zB. Type pextra+ Fenstergriff von dormakaba oder Gleichwertiges.

Angebotenes Erzeugnis: (.....)

**Kriterien der Gleichwertigkeit:** hinterschnittene Profilvernut, aktive Profilverfrage, Verschlussicherheitsklasse 6, Umsperrfunktion (Bauzeit) als Option

L: ..... S: ..... EP: ..... 0,00 Stk PP: .....

30.JB 12 + Möbelzylinder und Möbelschlösser (MAS) für eine Zentral- und Hauptschlüsselanlagen (ZHS) und sperrbare Griffoliven für Kastentüren, Container und Schiebeschränke. Zylinder aus Messing vernickelt.

**30.JB 12A + ZHS pextra+ MAS1350 Anschlagsschloss**

Möbel-Anschlagsschloss mit einstellbarem Dornmaß zwischen 15 bis 40 mm Links, rechts und als Lade oben und unten verwendbar. Zylinder Messing vernickelt, DM 24 mm, Länge 26,5 mm, inkl. Rosette und Befestigungsschrauben.

zB. Type pextra+ MAS1350 von dormakaba oder Gleichwertiges.

Angebotenes Erzeugnis: (.....)

**Kriterien der Gleichwertigkeit:** hinterschnittene Profilvernut, aktive Profilverfrage, Verschlussicherheitsklasse 6, Umsperrfunktion (Bauzeit) als Option

L: ..... S: ..... EP: ..... 0,00 Stk PP: .....

**30.JB 12D + ZHS pextra+ MES2345 Drehstangenschloss**

Möbel-Espagnolettenschloss Zylinder Messing vernickelt, DM 24 mm, Länge 26,5 mm, Einbautiefe 22 mm, Dornmaß D23 mm, inkl. Zylinderrosette, 2 Schließhaken, 2 Schließbolzen, 2 Stangenschlaufen, 1 Drehstange 1930mm. Schlüsselabzug in Offen- und Geschlossenstellung möglich.

zB. Type pextra+ MES2345 von dormakaba oder Gleichwertiges.

Angebotenes Erzeugnis: (.....)

**Kriterien der Gleichwertigkeit:** hinterschnittene Profilvernut, aktive Profilverfrage, Verschlussicherheitsklasse 6, Umsperrfunktion (Bauzeit) als Option

L: ..... S: ..... EP: ..... 0,00 Stk PP: .....

30.JB 13 + Möbelzylinder und Möbelschlösser (MAS) für eine Zentral- und Hauptschlüsselanlagen (ZHS) und sperrbare Griffoliven für Kastentüren, Container und Schiebeschränke. Zylinder aus Messing vernickelt.

**Ergänzungen zur StLB HB-022+ABK-020****Ausschreibungstexte DOR**

Leistungsverzeichnis

gedruckt am 15.11.2023

LB-HB-022+ABK-020

Preisangaben in EUR

**30.JB 13A + ZHS pextra+ Griffolive 3561 ASS**

Olive aus Metall vernickelt, Zylinder Messing vernickelt Geeignet für Materialstärke 16 bis 32mm, Vierkant 7mm

Angebotenes Erzeugnis: (.....)

L: ..... S: ..... EP: ..... 0,00 Stk PP: .....

**30.JB 20 +** Schlüssel für eine Zentral- und Hauptschüsselanlagen (ZHS) aus Neusilber mit eckiger Reide, bei der mehrere unterschiedliche Einzel- bzw. Eigenschlüssel einen oder mehrere Zentralzylinder schließen. Gruppenschlüssel sind in dieser Anlagenart unzulässig.

**30.JB 20A + ZHS pextra+ Eigenschlüssel**

Eigenschlüssel aus Neusilber.

Angebotenes Erzeugnis: (.....)

L: ..... S: ..... EP: ..... 0,00 Stk PP: .....



dokaJB pExtra+

**30.JB 20B + ZHS pextra+ Hauptschlüssel**

Hauptschlüssel aus Neusilber.

Angebotenes Erzeugnis: (.....)

L: ..... S: ..... EP: ..... 0,00 Stk PP: .....



dokaJB pExtra+

**30.JB 20C + ZHS pextra+ Gefahrenschlüssel m.großer Reide**

Gefahrenschlüssel in Spezialausführung zur Verwendung bei Zylinder mit Gefahrenfunktion, mit großer Reide.

Angebotenes Erzeugnis: (.....)

L: ..... S: ..... EP: ..... 0,00 Stk PP: .....

**30.JB 20D + ZHS pextra+ Umsperrschlüssel Bauzeitfunktion**

Umsperrschlüssel Bauzeitfunktion aus Neusilber. Durch einmaliges Umsperren des Zylinders mit dem Umsperrschlüssel erlischt die Berechtigung des Bauzeitschlüssels.

Angebotenes Erzeugnis: (.....)

L: ..... S: ..... EP: ..... 0,00 Stk PP: .....

**Ergänzungen zur StLB HB-022+ABK-020****Ausschreibungstexte DOR**

Leistungsverzeichnis

gedruckt am 15.11.2023  
LB-HB-022+ABK-020 Preisangaben in EUR**30.JB 20E + ZHS pextra+ Bauzeitschlüssel Bauzeitfunktion**

Bauzeitschlüssel für Bauzeitfunktion während der Bauphase aus Neusilber mit grünem Kunststoffclip. Durch einmaliges Umsperren des Zylinders mit dem Umsperrschlüssel erlischt die Berechtigung des Bauzeitschlüssels.

Angebotenes Erzeugnis: (.....)

L: ..... S: ..... EP: ..... 0,00 Stk PP: .....

**30.JB 20F + ZHS pextra+ Eigenschlüssel TK m.färbigem Clip**

Eigenschlüssel aus Neusilber in Trendkey (TK) Ausführung mit färbigem Kunststoffclip.

Angebotenes Erzeugnis: (.....)

L: ..... S: ..... EP: ..... 0,00 Stk PP: .....



dokaJB pExtra+\_Trendkey

**30.JB 20G + ZHS pextra+ Hauptschlüssel TK m.färbigem Clip**

Hauptschlüssel aus Neusilber in Trendkey (TK) Ausführung mit färbigem Kunststoffclip.

Angebotenes Erzeugnis: (.....)

L: ..... S: ..... EP: ..... 0,00 Stk PP: .....



dokaJB pExtra+\_Trendkey

**30.JB 20J + ZHS pextra+ Kombischlüssel Legic Advant 4kB**

Kombi-Schlüssel mit Clipreide Legic Advant 4 Kilobyte, Ausführung mit schwarzen Clip samt Farbring.

Angebotenes Erzeugnis: (.....)

L: ..... S: ..... EP: ..... 0,00 Stk PP: .....

**30.JB 20K + ZHS pextra+ Kombischlüssel Mifare DESFire 8kB**

Kombi-Schlüssel mit Clipreide Mifare DESFire 8 Kilobyte, Ausführung mit schwarzen Clip samt Farbring.

Angebotenes Erzeugnis: (.....)

L: ..... S: ..... EP: ..... 0,00 Stk PP: .....

**30.JB 21 + Doppelzylinder (EDZ) für eine Generalhauptschlüsselanlage (GHS), Messing vernickelt. Im Positionsstichwort ist die Gesamtlänge L angegeben.**

**Kriterien der Gleichwertigkeit:** hinterschnittene Profilnut, aktive Profilabfrage, Verschlussicherheitsklasse 6, Umsperrfunktion (Bauzeit) als Option

**Ergänzungen zur StLB HB-022+ABK-020**

**Ausschreibungstexte DOR**

Leistungsverzeichnis

gedruckt am 15.11.2023  
 LB-HB-022+ABK-020 Preisangaben in EUR

**30.JB 21A + GHS pextra+ EDZ b.65mm**

Einbau-Doppelzylinder im Euro-Profil mit einer Gesamtlänge bis 65 mm.

Angebotenes Erzeugnis: (.....)

L: ..... S: ..... EP: ..... 0,00 Stk PP: .....



dokaJB pExtra+\_EDZ

**30.JB 21B + GHS pextra+ EDZ b.70mm**

Einbau-Doppelzylinder im Euro-Profil mit einer Gesamtlänge bis 70 mm.

Angebotenes Erzeugnis: (.....)

L: ..... S: ..... EP: ..... 0,00 Stk PP: .....



dokaJB pExtra+\_EDZ

**30.JB 21C + GHS pextra+ EDZ b.75mm**

Einbau-Doppelzylinder im Euro-Profil mit einer Gesamtlänge bis 75 mm.

Angebotenes Erzeugnis: (.....)

L: ..... S: ..... EP: ..... 0,00 Stk PP: .....



dokaJB pExtra+\_EDZ

**30.JB 21D + GHS pextra+ EDZ b.80mm**

Einbau-Doppelzylinder im Euro-Profil mit einer Gesamtlänge bis 80 mm.

Angebotenes Erzeugnis: (.....)

L: ..... S: ..... EP: ..... 0,00 Stk PP: .....



dokaJB pExtra+\_EDZ

**30.JB 21E + GHS pextra+ EDZ b.90mm**

Einbau-Doppelzylinder im Euro-Profil mit einer Gesamtlänge bis 90 mm.

Angebotenes Erzeugnis: (.....)

L: ..... S: ..... EP: ..... 0,00 Stk PP: .....

**Ergänzungen zur StLB HB-022+ABK-020**

**Ausschreibungstexte DOR**

Leistungsverzeichnis

gedruckt am 15.11.2023  
 LB-HB-022+ABK-020 Preisangaben in EUR



dokaJB pExtra+\_EDZ

**30.JB 21G + GHS pextra+ EDZ b.95mm**

Einbau-Doppelzylinder im Euro-Profil mit einer Gesamtlänge bis 95 mm.

Angebotenes Erzeugnis: (.....)

L: ..... S: ..... EP: ..... 0,00 Stk PP: .....



dokaJB pExtra+\_EDZ

**30.JB 21H + GHS pextra+ EDZ b.100mm**

Einbau-Doppelzylinder im Euro-Profil mit einer Gesamtlänge bis 100 mm.

Angebotenes Erzeugnis: (.....)

L: ..... S: ..... EP: ..... 0,00 Stk PP: .....



dokaJB pExtra+\_EDZ

**30.JB 21I + GHS pextra+ EDZ b.105mm**

Einbau-Doppelzylinder im Euro-Profil mit einer Gesamtlänge bis 105 mm.

Angebotenes Erzeugnis: (.....)

L: ..... S: ..... EP: ..... 0,00 Stk PP: .....



dokaJB pExtra+\_EDZ

**30.JB 21J + GHS pextra+ EDZ b.110mm**

Einbau-Doppelzylinder im Euro-Profil mit einer Gesamtlänge bis 110 mm.

Angebotenes Erzeugnis: (.....)

L: ..... S: ..... EP: ..... 0,00 Stk PP: .....



dokaJB pExtra+\_EDZ

**Ergänzungen zur StLB HB-022+ABK-020****Ausschreibungstexte DOR**

Leistungsverzeichnis

gedruckt am 15.11.2023  
LB-HB-022+ABK-020 Preisangaben in EUR**30.JB 21K + GHS pextra+ EDZ b.115mm**

Einbau-Doppelzylinder im Euro-Profil mit einer Gesamtlänge bis 115 mm.

Angebotenes Erzeugnis: (.....)

L: ..... S: ..... EP: ..... 0,00 Stk PP: .....



dokaJB pExtra+\_EDZ

**30.JB 21L + GHS pextra+ EDZ b.120mm**

Einbau-Doppelzylinder im Euro-Profil mit einer Gesamtlänge bis 120 mm.

Angebotenes Erzeugnis: (.....)

L: ..... S: ..... EP: ..... 0,00 Stk PP: .....



dokaJB pExtra+\_EDZ

**30.JB 22 + Drehknopfzylinder (DKZ) für eine Generalhauptschüsselanlage (GHS), Messing vernickelt. Im Positionsstichwort ist die Gesamtlänge L angegeben.****Kriterien der Gleichwertigkeit:** hinterschnittene Profilvernut, aktive Profilverfrage, Verschlussicherheitsklasse 6, Umsperrfunktion (Bauzeit) als Option**30.JB 22A + GHS pextra+ DKZ b.65mm**

Einbau-Drehknopfzylinder im Euro-Profil mit einer Gesamtlänge bis 65 mm.

Angebotenes Erzeugnis: (.....)

L: ..... S: ..... EP: ..... 0,00 Stk PP: .....



dokaJB pExtra+\_DKZ

**30.JB 22B + GHS pextra+ DKZ b.70mm**

Einbau-Drehknopfzylinder im Euro-Profil mit einer Gesamtlänge bis 70 mm.

Angebotenes Erzeugnis: (.....)

L: ..... S: ..... EP: ..... 0,00 Stk PP: .....



dokaJB pExtra+\_DKZ

**Ergänzungen zur StLB HB-022+ABK-020**

**Ausschreibungstexte DOR**

Leistungsverzeichnis

gedruckt am 15.11.2023  
 LB-HB-022+ABK-020 Preisangaben in EUR

**30.JB 22C + GHS pextra+ DKZ b.75mm**

Einbau-Drehknopfzylinder im Euro-Profil mit einer Gesamtlänge bis 75 mm.

Angebotenes Erzeugnis: (.....)

L: ..... S: ..... EP: ..... 0,00 Stk PP: .....



dokaJB pExtra+\_DKZ

**30.JB 22D + GHS pextra+ DKZ b.80mm**

Einbau-Drehknopfzylinder im Euro-Profil mit einer Gesamtlänge bis 80 mm.

Angebotenes Erzeugnis: (.....)

L: ..... S: ..... EP: ..... 0,00 Stk PP: .....



dokaJB pExtra+\_DKZ

**30.JB 22E + GHS pextra+ DKZ b.85mm**

Einbau-Drehknopfzylinder im Euro-Profil mit einer Gesamtlänge bis 85 mm.

Angebotenes Erzeugnis: (.....)

L: ..... S: ..... EP: ..... 0,00 Stk PP: .....



dokaJB pExtra+\_DKZ

**30.JB 22F + GHS pextra+ DKZ b.90mm**

Einbau-Drehknopfzylinder im Euro-Profil mit einer Gesamtlänge bis 90 mm.

Angebotenes Erzeugnis: (.....)

L: ..... S: ..... EP: ..... 0,00 Stk PP: .....



dokaJB pExtra+\_DKZ

**30.JB 22G + GHS pextra+ DKZ b.95mm**

Einbau-Drehknopfzylinder im Euro-Profil mit einer Gesamtlänge bis 95 mm.

Angebotenes Erzeugnis: (.....)

L: ..... S: ..... EP: ..... 0,00 Stk PP: .....

**Ergänzungen zur StLB HB-022+ABK-020**

**Ausschreibungstexte DOR**

Leistungsverzeichnis

gedruckt am 15.11.2023  
LB-HB-022+ABK-020 Preisangaben in EUR



dokaJB pExtra+\_DKZ

**30.JB 22H + GHS pextra+ DKZ b.100mm**

Einbau-Drehknopfzylinder im Euro-Profil mit einer Gesamtlänge bis 100 mm.

Angebotenes Erzeugnis: (.....)

L: ..... S: ..... EP: ..... 0,00 Stk PP: .....



dokaJB pExtra+\_DKZ

**30.JB 22I + GHS pextra+ DKZ b.105mm**

Einbau-Drehknopfzylinder im Euro-Profil mit einer Gesamtlänge bis 105 mm.

Angebotenes Erzeugnis: (.....)

L: ..... S: ..... EP: ..... 0,00 Stk PP: .....



dokaJB pExtra+\_DKZ

**30.JB 22J + GHS pextra+ DKZ b.110mm**

Einbau-Drehknopfzylinder im Euro-Profil mit einer Gesamtlänge bis 110 mm.

Angebotenes Erzeugnis: (.....)

L: ..... S: ..... EP: ..... 0,00 Stk PP: .....



dokaJB pExtra+\_DKZ

**30.JB 22K + GHS pextra+ DKZ b.115mm**

Einbau-Drehknopfzylinder im Euro-Profil mit einer Gesamtlänge bis 115 mm.

Angebotenes Erzeugnis: (.....)

L: ..... S: ..... EP: ..... 0,00 Stk PP: .....



dokaJB pExtra+\_DKZ



**Ergänzungen zur StLB HB-022+ABK-020****Ausschreibungstexte DOR**

Leistungsverzeichnis

gedruckt am 15.11.2023  
LB-HB-022+ABK-020 Preisangaben in EUR**30.JB 22L + GHS pextra+ DKZ b.120mm**

Einbau-Drehknopfzylinder im Euro-Profil mit einer Gesamtlänge bis 120 mm.

Angebotenes Erzeugnis: (.....)

L: ..... S: ..... EP: ..... 0,00 Stk PP: .....



dokaJB pExtra+\_DKZ

**30.JB 23 + Halbzylinder (HZ) für eine Generalhauptschlüsselanlage (GHS), Messing vernickelt. Im Positionsstichwort ist die Gesamtlänge L angegeben.****Kriterien der Gleichwertigkeit:** hinterschnittene Profilvernut, aktive Profilverabfrage, Verschlussicherheitsklasse 6, Umsperrfunktion (Bauzeit) als Option**30.JB 23A + GHS pextra+ HZ b.45mm**

Einbau-Halbzylinder im Euro-Profil mit einer Gesamtlänge bis 45 mm.

Angebotenes Erzeugnis: (.....)

L: ..... S: ..... EP: ..... 0,00 Stk PP: .....



dokaJB pExtra+\_HZ

**30.JB 23B + GHS pextra+ HZ b.50mm**

Einbau-Halbzylinder im Euro-Profil mit einer Gesamtlänge bis 50 mm.

Angebotenes Erzeugnis: (.....)

L: ..... S: ..... EP: ..... 0,00 Stk PP: .....



dokaJB pExtra+\_HZ

**30.JB 23C + GHS pextra+ HZ b.55mm**

Einbau-Halbzylinder im Euro-Profil mit einer Gesamtlänge bis 55 mm.

Angebotenes Erzeugnis: (.....)

L: ..... S: ..... EP: ..... 0,00 Stk PP: .....



dokaJB pExtra+\_HZ

**30.JB 25 + Vorhangschloss mit ungefedertem Bügel (VHZ) für eine Generalhauptschlüsselanlage (GHS). Schlossgehäuse Messing vernickelt, Bügel Stahl gehärtet oder rostfrei (V4A). Schlüssel in Offenstellung nicht abziehbar. Vorhangschloss kann nur mit dem Schlüssel gesperrt werden. Im Positionsstichwort ist die Länge der Bügellichte angegeben.**

**Ergänzungen zur StLB HB-022+ABK-020****Ausschreibungstexte DOR**

Leistungsverzeichnis

gedruckt am 15.11.2023  
LB-HB-022+ABK-020 Preisangaben in EUR**30.JB 25A + GHS pextra+ VHZ Bügellichte 30mm Schlüssel n.abziehbar**

Vorhangschloss mit Bügellichte 30 mm, Bügel Stahl gehärtet, Schlüssel in Offenstellung nicht abziehbar.

zB. Type VHZ 45 von dormakaba oder Gleichwertiges.

Angebotenes Erzeugnis: (.....)

**Kriterien der Gleichwertigkeit:** hinterschnittene Profilnut, aktive Profilabfrage, Verschlussicherheitsklasse 6, Umsperrfunktion (Bauzeit) als Option

L: ..... S: ..... EP: ..... 0,00 Stk PP: .....



dokaJB pExtra+\_VHZ

**30.JB 25B + GHS pextra+ VHZ Bügellichte 30mm Schlüssel n.abziehbar V4A**

Vorhangschloss mit Bügellichte 30mm, Bügel rostfreier Stahl, Schlüssel in Offenstellung nicht abziehbar.

zB. Type VHZ 45 von dormakaba oder Gleichwertiges.

Angebotenes Erzeugnis: (.....)

**Kriterien der Gleichwertigkeit:** hinterschnittene Profilnut, aktive Profilabfrage, Verschlussicherheitsklasse 6, Umsperrfunktion (Bauzeit) als Option

L: ..... S: ..... EP: ..... 0,00 Stk PP: .....



dokaJB pExtra+\_VHZ

**30.JB 25D + GHS pextra+ VHZ Bügellichte 70mm Schlüssel n.abziehbar V4A**

Vorhangschloss mit Bügellichte 70 mm, Bügel rostfreier Stahl, Schlüssel in Offenstellung nicht abziehbar.

zB. Type VHZ 45 von dormakaba oder Gleichwertiges.

Angebotenes Erzeugnis: (.....)

**Kriterien der Gleichwertigkeit:** hinterschnittene Profilnut, aktive Profilabfrage, Verschlussicherheitsklasse 6, Umsperrfunktion (Bauzeit) als Option

L: ..... S: ..... EP: ..... 0,00 Stk PP: .....



dokaJB pExtra+\_VHZ

**30.JB 26 + Blechmontagezylinder Blechmontagezylinder (BMZ) für eine Generalhauptschlüsselanlage (GHS), aus Messing vernickelt, Verschlussriegel Stahl verzinkt.****30.JB 26A + GHS pextra+ BMZ DM=24mm Schlüssel n.abziehbar**

Blechmontagezylinder mit Durchmesser 24 mm. Schlüssel in Offenstellung nicht abziehbar.

zB. Type pextra+ BMZ1 GP von dormakaba oder Gleichwertiges.

Angebotenes Erzeugnis: (.....)

**Ergänzungen zur StLB HB-022+ABK-020****Ausschreibungstexte DOR**

Leistungsverzeichnis

gedruckt am 15.11.2023  
LB-HB-022+ABK-020 Preisangaben in EUR**Kriterien der Gleichwertigkeit:** hinterschnittene Profilnut, aktive Profilabfrage, Verschlussicherheitsklasse 6, Umsperrfunktion (Bauzeit) als Option

L: ..... S: ..... EP: ..... 0,00 Stk PP: .....

**30.JB 26C + GHS pextra+ BMZ DM=29mm Schlüssel n.abziehbar**Blechmontagezylinder mit Durchmesser 29 mm. Schlüssel in Offenstellung nicht abziehbar.  
zB. Type pextra+ BMZ GP von dormakaba oder Gleichwertiges.

Angebotenes Erzeugnis: (.....)

**Kriterien der Gleichwertigkeit:** hinterschnittene Profilnut, aktive Profilabfrage, Verschlussicherheitsklasse 6, Umsperrfunktion (Bauzeit) als Option

L: ..... S: ..... EP: ..... 0,00 Stk PP: .....

**30.JB 26E + GHS pextra+ BMZ mit Sonderriegel**

Sonderriegel lt. beigestellter Zeichnung oder nach Muster.

Angebotenes Erzeugnis: (.....)

L: ..... S: ..... EP: ..... 0,00 Stk PP: .....

**30.JB 27 + Aufschraub-Zusatzschlösser (ZUS) für eine Generalhauptschlüsselanlage (GHS), Dornmaß 70mm, Kastenbreite 110mm, Kastenhöhe 70mm. Aussenzylinder Durchmesser 29mm mit runder Rosette, Sperrbalken 62,5mm für Türstärke von 35 - 80mm Schließteil mit vernickeltem Schließblech oder Sicherungsbügel. Schloss links/rechts einstellbar (Standard links eingestellt), geprüft nach ÖNORM EN 12209 Einbruchhemmend, Widerstandsklasse Wzs 4 nach ÖNORM B5351, geeignet für den Einsatz an einbruchhemmenden Elementen bis Widerstandsklasse 4 nach ÖNORM B5338 und ENV 1627, Feuerwiderstand T30 nach ÖNORM EN1634-1.****30.JB 27A + GHS pextra+ ZUS AZ/Bügel silbermetallig**Zusatzschloss mit Außenzylinder, Sicherungsbügel und Drehknopf Kastenoberfläche metall natur.  
zB. Type Serie 1210 von dormakaba oder Gleichwertiges.

Angebotenes Erzeugnis: (.....)

**Kriterien der Gleichwertigkeit:** hinterschnittene Profilnut, aktive Profilabfrage, Verschlussicherheitsklasse 6, Umsperrfunktion (Bauzeit) als Option

L: ..... S: ..... EP: ..... 0,00 Stk PP: .....

**30.JB 27E + GHS pextra+ ZUS AZ silbermetallig**Zusatzschloss mit Außenzylinder, Schließblech und Drehknopf Kastenoberfläche metall natur.  
zB. Type Serie 1215 von dormakaba oder Gleichwertiges.

Angebotenes Erzeugnis: (.....)

**Kriterien der Gleichwertigkeit:** hinterschnittene Profilnut, aktive Profilabfrage, Verschlussicherheitsklasse 6, Umsperrfunktion (Bauzeit) als Option

L: ..... S: ..... EP: ..... 0,00 Stk PP: .....

**Ergänzungen zur StLB HB-022+ABK-020****Ausschreibungstexte DOR**

Leistungsverzeichnis

gedruckt am 15.11.2023

LB-HB-022+ABK-020

Preisangaben in EUR

30.JB 28 + Aufschraub-Zusatzschlösser (ZUS) für eine Generalhauptschlüsselanlage (GHS), Dornmaß 70mm, Kastenbreite 110mm, Kastenhöhe 70mm. Aussenzylinder Durchmesser 29mm mit runder Rosette, Sperrbalken 62,5mm für Türstärke von 35 - 80mm Schließteil mit vernickeltem Schließblech oder Sicherungsbügel. Schloss links/rechts einstellbar (Standard links eingestellt), geprüft nach ÖNORM EN 12209 Einbruchhemmend, Widerstandsklasse Wzs 4 nach ÖNORM B5351, geeignet für den Einsatz an einbruchhemmenden Elementen bis Widerstandsklasse 4 nach ÖNORM B5338 und ENV 1627, Feuerwiderstand T30 nach ÖNORM EN1634-1.

**30.JB 28C + GHS pextra+ ZUS IZ/AZ/Bügel silbermetallig**

Zusatzschloss mit Außenzylinder, Sicherungsbügel und Innenzylinder Kastenoberfläche metall natur.

zB. Type Serie 1217 von dormakaba oder Gleichwertiges.

Angebotenes Erzeugnis: (.....)

**Kriterien der Gleichwertigkeit:** hinterschnittene Profilnut, aktive Profilabfrage, Verschlusssicherheitsklasse 6, Umsperrfunktion (Bauzeit) als Option

L: ..... S: ..... EP: ..... 0,00 Stk PP: .....

**30.JB 28G + GHS pextra+ ZUS IZ/AZ silbermetallig**

Zusatzschloss mit Außenzylinder, Schließblech und Innenzylinder Kastenoberfläche metall natur.

zB. Type Serie 1216 von dormakaba oder Gleichwertiges.

Angebotenes Erzeugnis: (.....)

**Kriterien der Gleichwertigkeit:** hinterschnittene Profilnut, aktive Profilabfrage, Verschlusssicherheitsklasse 6, Umsperrfunktion (Bauzeit) als Option

L: ..... S: ..... EP: ..... 0,00 Stk PP: .....

30.JB 30 + Sonderzylinder Sonderausführungen für eine Generalhauptschlüsselanlage (GHS) für spezielle Anwendungen.

**30.JB 30A + GHS pextra+ HZ Schalterzylinder**

Halbzylinder Messing vernickelt mit Gesamtlänge 40mm, rückseitig zwei Gewindebohrungen M4  
Angebotenes Erzeugnis: (.....)

L: ..... S: ..... EP: ..... 0,00 Stk PP: .....

**30.JB 30B + GHS pextra+ Fenstergriff**

Fenstergriff matt vernickelt mit eingebautem Zylinder, Vierkant 8mm.

zB. Type pextra+ Fenstergriff von dormakaba oder Gleichwertiges.

Angebotenes Erzeugnis: (.....)

**Kriterien der Gleichwertigkeit:** hinterschnittene Profilnut, aktive Profilabfrage, Verschlusssicherheitsklasse 6, Umsperrfunktion (Bauzeit) als Option

L: ..... S: ..... EP: ..... 0,00 Stk PP: .....

30.JB 31 + Möbelzylinder und Möbelschlösser (MAS) für eine Generalhauptschlüsselanlage (GHS) und sperrbare Griffoliven für Kastentüren, Container und Schiebeschränke. Zylinder aus Messing vernickelt.

**Ergänzungen zur StLB HB-022+ABK-020****Ausschreibungstexte DOR**

Leistungsverzeichnis

gedruckt am 15.11.2023

LB-HB-022+ABK-020

Preisangaben in EUR

**30.JB 31A + GHS pextra+ MAS1350 Anschlagsschloss**

Möbel-Anschlagsschloss mit einstellbarem Dornmaß zwischen 15 bis 40 mm Links, rechts und als Lade oben und unten verwendbar. Zylinder Messing vernickelt, DM 24 mm, Länge 26,5 mm, inkl. Rosette und Befestigungsschrauben.

zB. Type pextra+ MAS1350 von dormakaba oder Gleichwertiges.

Angebotenes Erzeugnis: (.....)

**Kriterien der Gleichwertigkeit:** hinterschnittene Profilvernut, aktive Profilverfrage, Verschlussicherheitsklasse 6, Umsperrfunktion (Bauzeit) als Option

L: ..... S: ..... EP: ..... 0,00 Stk PP: .....

**30.JB 31D + GHS pextra+ MES2345 Drehstangenschloss**

Möbel-Espanolettenschloss Zylinder Messing vernickelt, DM 24 mm, Länge 26,5 mm, Einbautiefe 22 mm, Dornmaß D23 mm, inkl. Zylinderrossette, 2 Schließhaken, 2 Schließbolzen, 2 Stangenschlaufen, 1 Drehstange 1930mm. Schlüsselabzug in Offen- und Geschlossenstellung möglich.

zB. Type pextra+ MES2345 von dormakaba oder Gleichwertiges.

Angebotenes Erzeugnis: (.....)

**Kriterien der Gleichwertigkeit:** hinterschnittene Profilvernut, aktive Profilverfrage, Verschlussicherheitsklasse 6, Umsperrfunktion (Bauzeit) als Option

L: ..... S: ..... EP: ..... 0,00 Stk PP: .....

30.JB 32 + Möbelzylinder und Möbelschlösser (MAS) für eine Generalhauptschlüsselanlage (GHS) und sperrbare Griffoliven für Kastentüren, Container und Schiebeschränke. Zylinder aus Messing vernickelt.

**30.JB 32A + GHS pextra+ Griffolive 3561 ASS**

Olive aus Metall vernickelt, Zylinder Messing vernickelt Geeignet für Materialstärke 16 bis 32mm, Vierkant 7mm

Angebotenes Erzeugnis: (.....)

L: ..... S: ..... EP: ..... 0,00 Stk PP: .....

30.JB 35 + Schlüssel für eine Generalhauptschlüsselanlage (GHS) aus Neusilber mit eckiger Reide, deren Funktionen mit Hilfe von Generalhauptschlüssel (GHS), Hauptschlüsseln (HS) und Gruppenschlüssel (GS) ermöglicht werden. Eigenschlüssel (ES) sind auch in diesem Anlagentyp grundsätzlich möglich.

**30.JB 35A + GHS pextra+ Eigenschlüssel**

Eigenschlüssel aus Neusilber

Angebotenes Erzeugnis: (.....)

L: ..... S: ..... EP: ..... 0,00 Stk PP: .....



dokaJB pExtra+

**Ergänzungen zur StLB HB-022+ABK-020****Ausschreibungstexte DOR**

Leistungsverzeichnis

gedruckt am 15.11.2023  
LB-HB-022+ABK-020 Preisangaben in EUR**30.JB 35B + GHS pextra+ Haupt- und Gruppenschlüssel**Haupt- und Gruppenschlüssel aus Neusilber  
Angebotenes Erzeugnis: (.....)

L: ..... S: ..... EP: ..... 0,00 Stk PP: .....



dokaJB pExtra+

**30.JB 35C + GHS pextra+ Gefahrenschlüssel m.großer Reide**

Gefahrenschlüssel in Spezialausführung zur Verwendung bei Zylinder mit Gefahrenfunktion, mit großer Reide.

Angebotenes Erzeugnis: (.....)

L: ..... S: ..... EP: ..... 0,00 Stk PP: .....

**30.JB 35D + GHS pextra+ Eigenschlüssel TK m.färbigem Clip**Eigenschlüssel aus Neusilber in TrendKey (TK) Ausführung mit färbigem Kunststoffclip.  
Angebotenes Erzeugnis: (.....)

L: ..... S: ..... EP: ..... 0,00 Stk PP: .....



dokaJB pExtra+\_Trendkey

**30.JB 35E + GHS pextra+ Haupt- und Gruppenschlüssel TK m.färbigem Clip**

Haupt- und Gruppenschlüssel aus Neusilber in TrendKey (TK) Ausführung mit färbigem Kunststoffclip.

Angebotenes Erzeugnis: (.....)

L: ..... S: ..... EP: ..... 0,00 Stk PP: .....



dokaJB pExtra+\_Trendkey

**30.JB 35J + GHS pextra+ Kombischlüssel Legic Advant 4kB**

Kombi-Schlüssel mit Clipreide Legic Advant 4 Kilobyte, Ausführung mit schwarzen Clip samt Farbring.

Angebotenes Erzeugnis: (.....)

L: ..... S: ..... EP: ..... 0,00 Stk PP: .....

**Ergänzungen zur StLB HB-022+ABK-020****Ausschreibungstexte DOR**

Leistungsverzeichnis

gedruckt am 15.11.2023

LB-HB-022+ABK-020

Preisangaben in EUR

**30.JB 35K + GHS pextra+ Kombischlüssel Mifare DESFire 8kB**

Kombi-Schlüssel mit Clipreide Mifare DESFire 8 Kilobyte, Ausführung mit schwarzen Clip samt Farbring.

Angebotenes Erzeugnis: (.....)

L: ..... S: ..... EP: ..... 0,00 Stk PP: .....

30.JB 80 + Aufzahlung (Az) auf die Positionen ZHS pextra+ und GHS pextra+, ohne Unterschied der Schließanlagenart.

**30.JB 80A + Az pextra+ f.Funktion Gefahrenfunktion**

**für Gefahrenfunktion:** Bei einseitig steckendem Schlüssel kann von der Gegenseite mit dem Gefahrenschlüssel gesperrt werden.

L: ..... S: ..... EP: ..... 0,00 Stk PP: .....

**30.JB 80B + Az pextra+ f.Funktion beidseitig sperrbar**

für beidseitig sperrbare Ausführung. Doppelzylinder sind auch im versperrten Zustand, bei auf der Innenseite verdreht angestecktem Schlüssel, von der Außenseite mit einem berechtigten Schlüssel sperrbar. Der Schlüssel auf der gegenüberliegenden Seite dreht sich mit.

L: ..... S: ..... EP: ..... 0,00 Stk PP: .....

**30.JB 80G + Az pextra+ f.Funktion Bauzeitfunktion**

**für Bauzeitfunktion:** Während der Bauzeit können Schlüssel eingesetzt werden, die nach Inbetriebnahme der Schließanlage durch Umsperrung ihre Sperrberechtigung verlieren. Der Auftraggeber (zB. für Wohnungsmakler) behält den Bauzeitschlüssel für alle nicht verkauften Wohnungen. Wird eine Wohnung verkauft, wird bei der Übergabe mittels Umsperrschlüssel der eigentliche Wohnungsschlüssel berechtigt und übergeben sowie gleichzeitig der "Maklerschlüssel" deaktiviert.

L: ..... S: ..... EP: ..... 0,00 Stk PP: .....



dokaJA bauzeit

**30.JB 80H + Az pextra+ f.Funktion Personalsperre**

für Sonderfunktion die definierten Schlüssel nur die Fallenbetätigung ermöglicht.

L: ..... S: ..... EP: ..... 0,00 Stk PP: .....

30.JB 81 + Aufzahlung (Az) auf die Positionen ZHS pextra+ und GHS pextra+, ohne Unterschied der Schließanlagenart.

**Ergänzungen zur StLB HB-022+ABK-020****Ausschreibungstexte DOR**

Leistungsverzeichnis

gedruckt am 15.11.2023  
LB-HB-022+ABK-020 Preisangaben in EUR**30.JB 81A + Az pextra+ f.VdS-Klasse BZ(+)**

für Ausführung VdS-Klasse BZ(+).

L: ..... S: ..... EP: ..... 0,00 Stk PP: .....

**30.JB 81B + Az pextra+ f.Rückfräsung**

für Gehäuserückfräsung im Stegbereich nach Milimeterangabe (1,6 oder 2 mm).

L: ..... S: ..... EP: ..... 0,00 Stk PP: .....

**30.JB 81D + Az pextra+ f.Oberfläche messing poliert**

für Zylinderoberfläche messing poliert oder messing gebürstet.

L: ..... S: ..... EP: ..... 0,00 Stk PP: .....

**30.JB 81E + Az pextra+ f.Oberfläche chrom**

für Zylinderoberfläche verchromt, chrom poliert oder chrom matt.

L: ..... S: ..... EP: ..... 0,00 Stk PP: .....

**30.JB 81F + Az pextra+ f.Oberfläche brüniert**

für Zylinderoberfläche brüniert (braun mittel).

L: ..... S: ..... EP: ..... 0,00 Stk PP: .....

**30.JB 81G + Az pextra+ f.Oberfläche lackiert**

für Zylinderoberfläche lackiert (wahlweise braun dunkel oder schwarz matt).

L: ..... S: ..... EP: ..... 0,00 Stk PP: .....

**30.JB 81H + Az pextra+ f.Oberfläche chemisch nickel (NIC)**

für höhere Schichtdicke Nickel für erhöhten Verschleißschutz.

L: ..... S: ..... EP: ..... 0,00 Stk PP: .....

**30.JB 81J + Az pextra+ f.Zahnritzel 10Zähne**

für Mitnehmer als Zahnritzel mit 10 Zähnen ausgeführt.

L: ..... S: ..... EP: ..... 0,00 Stk PP: .....



**Ergänzungen zur StLB HB-022+ABK-020****Ausschreibungstexte DOR**

Leistungsverzeichnis

gedruckt am 15.11.2023  
LB-HB-022+ABK-020 Preisangaben in EUR**30.JB 81M + Az pextra+ f.5mm Verlängerung**

für Zylinderverlängerung um 5 mm.

L: ..... S: ..... EP: ..... 0,00 Stk PP: .....

**30.JB 81N + Az pextra+ f.Kurzzylinder asymmetrisch**

für Längenkombination 27,5 + XX.

L: ..... S: ..... EP: ..... 0,00 Stk PP: .....

**30.JB 81O + Az pextra+ f.ovaler Drehknopf DKZ**

für Sonderausführung des Drehknopfes.

L: ..... S: ..... EP: ..... 0,00 Stk PP: .....

**30.JB 81P + Az pextra+ f.Staub- und Spritzwasserschutz**

für Schutzklappe zum Schutz des Zylinders bzw. Schließkanals vor Verschmutzung und Spritzwasser. (ist pro Seite anzugeben).

L: ..... S: ..... EP: ..... 0,00 Stk PP: .....

**30.JB 81Q + Az pextra+ f.Relativbewegung**

für Funktion: Bei einer vollen Drehbewegung des Schlüssels um 360° führt der Mitnehmer nur einen Teil dieser Drehbewegung aus.

L: ..... S: ..... EP: ..... 0,00 Stk PP: .....

**30.JB 81R + Az pextra+ f. Freilauf f.Getriebebeschloss**

für Funktion: Bei abgezogenem Schlüssel ist die Sperrnase (Mitnehmer) gänzlich frei drehbar.

L: ..... S: ..... EP: ..... 0,00 Stk PP: .....

**30.JB 95 + Montage und Dienstleistungen Montage von Zylindern bei freiem Loch. Beinhaltet auch die Sperrprobe. Jegliche erforderliche Nacharbeit bei unzureichenden Türausfräsungen, Einstellarbeiten an Türbändern, Beschlägen, Türschlössern, Schließblechen, Türschließern oder sonstigen Komponenten an der Tür sind nicht Leistungsbestandteil der Zylindermontage. Zylindertypen DZ, DKZ, HZ, BMZ**

**30.JB 95A + pextra+ Projektierung**

Projektierung (Ermittlung der Türen und Zylinderabmessungen).

L: ..... S: ..... EP: ..... 0,00 PA PP: .....

**Ergänzungen zur StLB HB-022+ABK-020****Ausschreibungstexte DOR**

Leistungsverzeichnis

gedruckt am 15.11.2023  
LB-HB-022+ABK-020 Preisangaben in EUR**30.JB 95B + pextra+ Schließplanerstellung**

Schließplanerstellung.

L: ..... S: ..... EP: ..... 0,00 PA PP: .....

**30.JB 95F + pextra+ Regieleistung Monteur**

Regieleistung Monteur.

L: ..... S: ..... EP: ..... 0,00 h PP: .....

**30.JC + Betriebsorientierte Schließanlage Wendeschlüssel (dormakaba)**

Version: 2023-07

Im Folgenden ist das Liefern und Montieren bzw. der Einbau einer betriebsorientierten mechanischen Schließanlage in der Technologie Wendeschlüssel in Türsystemen einschließlich Schließplanerstellung beschrieben. Eine betriebsorientierte Schließanlage sichert Teile eines Gebäudes für Organisationen oder Betriebe ("betriebsorientiert") ab. Der jeweilige Nutzer bestimmt den Grad der Organisations- und Sicherungsmaßnahmen für eine Schlüsselnutzerstruktur, die weitgehend bekannt ist und sich über lange Zeiträume nur geringfügig ändert.

**1. Leistungsumfang/einkalkulierte Leistungen:**

Wenn nicht anders angegeben, werden die Einbauzylinder geeignet für den Einbau in Türsysteme in feuerbeständiger Ausführung bis EI<sub>2</sub>90-C, mit Abtast- und Aufbohrsicherung, Messing matt oder matt vernickelt ausgeführt. Es ist gewährleistet, dass sämtliche Zylinderarten (Blechmontagezylinder, Möbelschlösser mit Zylinder, Zusatzschlösser mit Zylinder, Schalter- und Aufzugzylinder, Vorhangschlösser, Griffoliven, Fenstergriffe, Kästen, elektronisch betriebene Motorzylinder, usw.) in die Schließanlage integriert werden können. Alle Zylinder müssen nachsperrsicher sein.

Außerdem ist gewährleistet, dass alle Zylindertypen in modularer Bauweise gefertigt werden, d. h. es wird sichergestellt, dass eventuelle Umbauten oder vorzunehmende Auswechslungen vor Ort durchgeführt werden können und daher kostengünstig sind. Diese Tätigkeiten können von einem autorisierten Schlüsseldienst in der Nähe durchgeführt werden. Durch die Gehäuseausführung in einem Stück (keine Verlängerungsstücke) ist eine leichte Montage möglich und die Stabilität der Zylindereinheit bleibt erhalten.

Doppel-, Drehknopf-, bzw. Halbzylinder sind mit einer 2 x 12-fach verstellbaren Sperrnase ausgeführt und können auch als Kurzzylinder – 25 mm auf einer Zylinderseite – gefertigt werden, um zu große Zylinderüberstände zu vermeiden.

Kurzbezeichnung der Zylinder:

- Einbau-Doppelzylinder: EDZ
- Einbau-Drehknopfzylinder: DKZ
- Einbau-Halbzylinder: HZ
- Vorhangzylinder: VHZ
- Blechmontagezylinder: BMZ
- Außenzylinder: AZ

Befestigungsschraube: Alle Zylinder sind mit einer Befestigungsschraube ausgestattet, ohne Unterschied der benötigten Länge.

Es ist gewährleistet, dass

- Hebelzylinder mit einem Einbaumaß von 19 mm Durchmesser,
- Schalter-/Aufzugszylinder (Rundzylinder) mit einem Einbaumaß von 19 mm Durchmesser,
- Möbelzylinder mit einem Einbaumaß von 22 mm Durchmesser und
- Vorhangschlösser

in die Schließanlage integriert werden können.

**Ergänzungen zur StLB HB-022+ABK-020****Ausschreibungstexte DOR**

Leistungsverzeichnis

gedruckt am 15.11.2023

LB-HB-022+ABK-020

Preisangaben in EUR

Halbzylinder weisen standardmäßig einen 2 x 12-fach verstellbaren Mitnehmer auf (in 15 Grad-Schritten).

**2. Schließplan:**

Die Erstellung und Ausarbeitung des kompletten Schließplanes, sowie die Aufnahme der Zylinderlängen und der genauen Ausführung der Zylinder, ist in die Einheitspreise einkalkuliert. Der Schließplan wird gemeinsam mit dem Auftraggeber zeitgerecht erstellt, und von diesem firmenmäßig genehmigt. Die elektronische Zuordnung mechatronischer Schlüssel zu entsprechenden mechatronischen Zylinder E-Modulen ist gleichfalls definiert und bestätigt. Erst danach kann mit der Erzeugung begonnen werden.

- Zentralschloss- oder Hauptschüsselanlage, mit mechanischen und mechatronischen Einbau-Profilzylinder mit mindestens 4 radialen Stiftreihen im Wendeschlüsselsystem, zB. quattro plus oder Gleichwertiges.
- Haupt- und Gruppensperranlage, mit mechanischen und mechatronischen Einbau-Profilzylinder mit mindestens 4 Stiftreihen im Wendeschlüsselsystem, zB. quattro plus oder Gleichwertiges.

**3. Schließanlagen-Schlüssel (Wendeschlüssel):**

Es ist sichergestellt, dass der Schlüssel keine Spitzen und Zacken (auch die Schlüsselspitze ist abgerundet) aufweist. Durch eine fortlaufende Nummerierung der einzelnen Schlüsselbezeichnungen ist eine einfache Verwaltung der Schlüssel gewährleistet. Die Schlüsselreihe wird mit einem farbigen Kunststoffclip ummantelt, der nach einem clip-on-Verfahren mit dem Schlüssel verbunden ist. Es sind für rein mechanisch wirkende Schlüssel bis zu 12 verschiedene Farben des Schlüsselclips für eine bessere Organisation darstellbar. Die federbelasteten Zuhaltungsstifte werden durch die Bohrungen im Schlüssel auf Teilung verschoben. Anordnung von mindestens 4 Zuhaltungsreihen (Ebenen).

**4. Schlüsselquerschnitt:**

Zylinderschlüssel sind aus Neusilber angefertigt und weisen eine Mindeststärke von 2,4 mm auf, um einen größtmöglichen tragenden Querschnitt zur Optimierung der Sicherheit im Angriffsbereich der Zuhaltungsstifte zu gewährleisten. Hohe Bruchsicherheit da die Gleitbahnfräsungen am Schlüssel sehr geringe Kerbwirkung verursachen. Bei Schließanlagen sind die Schlüssel in einer eigenen Position angeführt.

**5. Merkmale des angebotenen Wendeschlüsselsystems mit Einbauzylinder mit mindestens 4 Stiftreihen:**

- die Sperrstiftpaare sind nicht mehrfach unterteilt und immer in voller und gleichbleibender Blocklänge ausgeführt (Picking-Schutz)
- alle Zylinder sind in modularer Bauweise ausgeführt und können jederzeit auch nach erfolgter Lieferung vor Ort vom autorisierten und geschulten Personal in Länge und Ausführung geänderten Situationen und Anforderungen angepaßt werden.
- die Sperrstiftpaare sind in mindestens 4 Zuhaltungsreihen sternförmig radial im Zylinderkern angeordnet
- bis zu 22 gefederte Sperrstiftpaare pro Schließseite.

**6. Abtastschutz:**

Der Abtastschutz im Zylinderkern im Angriffsbereich der Zuhaltungsstifte ist durch die hohe Anzahl von Sperrstiftpaaren und durch spezielle Stiftformen gewährleistet.

**7. Verschleißfestigkeit:**

Die Variationsbereiche sind so aufgebaut, dass gewährleistet wird, dass sich die Zuhaltungsstifte im Fräsgrund abstützen können und somit im Langzeitbetrieb eine gesicherte Funktion garantieren. Die verwendeten Zylinder-Kernstifte bestehen aus einem speziellen Lagerwerkstoff, womit sich optimale Gleiteigenschaften sowie geringer Verschleiß ergeben.

**8. Patentschutz:**

Das angebotene Zylindersystem mit Wendeschlüssel hat einen patentrechtlichen Schlüsselenschutz für den Einzelschlüssel, wie auch für den Schlüsselrohling, der das Kopieren von Schlüsseln sowie die Herstellung und den Vertrieb von Schlüsselrohlingen gesetzlich untersagt und dem Patentinhaber vorbehalten. Das angebotene Zylindersystem ist durch das europäische Patent EP 2890856 B1, welches u.a. auch in Österreich und Italien mit einer Laufzeit bis **2033** gültig ist, patentrechtlich geschützt.

**9. Kopierschutz:**

**Ergänzungen zur StLB HB-022+ABK-020****Ausschreibungstexte DOR**

Leistungsverzeichnis

gedruckt am 15.11.2023

LB-HB-022+ABK-020

Preisangaben in EUR

Neben dem Patentschutz weist der Schlüssel Merkmale im Sinne eines "erhöhten Kopierschutzes" auf. Die Schlüsselspitze hat eine spezielle asymmetrische Ausbildung. Im Zylinder wird diese überprüft, sodass kein Schlüssel von untergeordneten Systemen angesteckt werden kann. Original-Schlüsselrohlinge sind im freien Handel nicht erhältlich.

**10. Verschlusssicherheit:**

Die Einbau-Profilzylinder in der eingesetzten Standardversion entsprechen den Vorgaben der EN1303:2015-08 in der Verschlusssicherheitsklasse 6.

**11. Organisation:**

Um eine optimale Funktion der Schließanlage zu garantieren, werden folgende Punkte erfüllt:

- Durch Errechnung und mathematisch lückenlose Gegenprüfung ist gewährleistet, dass aus den theoretisch vorhandenen Variationsmöglichkeiten zwischen Zylinder und Schlüssel rein mechanischen Aufbaus nur diejenigen ausgewählt werden, die exakt der schließplankonformen Sperrfunktion mit optimaler technischer Sicherheit entsprechen.
- Computerschließplan, d.h. jede Bewegung (Erweiterung / Ergänzung) in der Schließanlage wird automatisch in einer zentralen Datenbank gespeichert und ist jederzeit abrufbereit.
- Durch die lückenlose Kontrolle der Schließanlage mittels Computer wird gewährleistet, dass keine ungewünschten Gleichsperrigkeiten innerhalb einer Schließanlage auftreten.
- Es ist sichergestellt, dass Schlüsselnachbestellungen nur von Personen mit einer entsprechenden Berechtigung (Sicherungskarte, Codewort bzw. TAN-Codes) angenommen bzw. Ersatzschlüssel nur an diese Berechtigten ausgehändigt werden.
- Es werden weder Rohlinge noch Eigenprofile des angebotenen Systems in Umlauf gebracht. Der Auftragnehmer garantiert, dass die Sperreinheit (Modularinsert) zur Gänze im Herstellerwerk gefertigt und montiert wird.
- Es ist sichergestellt, dass ein PC-gerechtes Schließanlagenverwaltungsprogramm zur EDV-mäßigen Verwaltung der Anlage beigelegt werden kann. Darüber hinaus muss ein Schließplan in elektronischer Form zur Verfügung gestellt werden können.
- Die Miteinbeziehung der Elektronik gestattet eine zusätzliche der mechanisch definierten Kombinatorik überlagerbare Zutrittsmatrix zur jederzeitigen Erhöhung der Flexibilisierung.
- Es ist sichergestellt, dass die mechanische Schließanlage nachträglich in ein mechatronisches oder elektronisches berührungslos wirkendes lesergesteuertes Zutrittssystem integriert werden kann. Dies ist durch einen zum Einsatz gelangenden mechatronischen Schlüssel (entsprechend Schließanlagenkonfiguration), mit dem in der Schlüsselreihe integrierten Speicherchip (zur Identifikation an elektronischen Zutritts- und Zeiterfassungssystemen, Kantinenlösungen etc.) jederzeit, also auch nachträglich gewährleistet. Ein einziges Medium (Schlüssel) für alle Applikationen.

**12. Stahlverstärktes Euro-Profilgehäuse:**

Es ist gewährleistet, dass das Gehäuse des Eurodoppel- bzw. Eurodrehkopfzylinders mit einer Stahlverstärkung im Steg ausgestattet werden kann. Es muss möglich sein, diese Version nur für einzelne, besonders zu sichernde Türen ausführen zu können.

**13. Modularität:**

Es muss sicherstellt sein, dass der Aufbau jedes Zylinders eine Veränderung der Zylinderlänge im Bereich Eurozylinder mittels eines einfachen, vom Hersteller gelieferten Werkzeuges, vor Ort durchgeführt werden kann.

**14. Referenzen:**

Es sind auf Wunsch des Kunden (Auftraggebers) mindestens 3 Referenzobjekte ähnlicher Anforderungen bekanntzugeben.

**15. Aufzählungen/Zubehör/Einbauteile:**

Positionen für Aufzählungen, Zubehör und Einbauteile beschreiben Ergänzungen/Erweiterungen/Varianten zu vorangegangenen Positionen (Leistungen) und werden nur aus dem System oder der Auswahl von Produkten des Herstellers der Grundposition angeboten bzw. ausgeführt.

30.JC 00 + Folgende Angaben und Anforderungen an die Art und Weise der Leistungserbringung gelten als vereinbart und sind in die Einheitspreise einkalkuliert.

**Ergänzungen zur StLB HB-022+ABK-020****Ausschreibungstexte DOR**

Leistungsverzeichnis

gedruckt am 15.11.2023  
LB-HB-022+ABK-020 Preisangaben in EUR**30.JC 00C + LV-Beilagen zur ULG30.JC**

Beiliegende Unterlagen:   
(z.B. Ausführungsdetails, Türlisten,...)

**30.JC 00D + Pflichtenheft des AG zu 30.JC**

Technische Ausformulierung der Funktionsziele in Form einer quantitativen Auflistung und Verknüpfung der einzelnen Funktionen erstellt durch den Auftraggeber:

**30.JC 00E + Elektronische Aufrüstung (zu 30.JC)**

Chiptechnologien in bereits bestehende Anlagen (z.B. Zutrittskontrollen, Zeiterfassungssystemen, Betriebsdatenerfassungssystemen) eingesetzt und für eine elektronische Aufrüstung der Schließanlagen zu verwenden.

Chiptechnologien:

**30.JC 00F + Sonstige Vereinbarungen (zu 30.JC)**

Sonstige Vereinbarungen (z.B. Erschwernisse):

**30.JC 00G + Sonstige Vereinbarungen Werksschließsystem (zu 30.JC)**

Sonstige Vereinbarungen (z.B. Erschwernisse): Die Zentralsperranlage ist ausschließlich als Werksschließsystem auszuführen. Zylinder und Schlüssel werden komplett im Herstellerwerk permutiert und produziert. Bei Kunden- oder Eigenprofilsysteme hat der Erzeuger keine technische Möglichkeit Zylinder oder Schlüssel nachzuliefern da alle Permutationsdaten beim Kunden ( Schlüsseldienst) aufliegen. Nachbestellungen mit Legitimation entsprechend Hersteller-Sicherheitsrichtlinien müssen frei bei jedem Vertriebs- oder Handelspartner möglich sein (nicht exklusiv beim Eigenprofilhersteller).

Wohnungstüren in Passivhäusern oder als Laubengangtüren sind mit thermisch isolierten Zylinder (TIC) auszustatten (Az). Schutz gegen Kondenswasserbildung auf der Türinnenseite, Schutz gegen Schlagregen auf der Türaussenseite und Schutz gegen Zugluft („blower door“ Test). Bei einbruchhemmenden RC2/RC3 (WK2/WK3)-Türen ist ein Schutzbeschlag mit Kernziehschutzrosette einzusetzen. Die Zentralsperranlage kann mit einer Bauzeitfunktion ausgeführt werden (Az). Während der Bauphase kann für die ausführenden Professionisten ein kontrollierter Zutritt in unterschiedliche Baubereiche oder Räume sicher gestellt werden soll. Zu diesem Zeitpunkt kann auch der Endnutzer mit seinen Schlüsseln diese Zylinder sperren. Durch einmaliges Umsperren des Zylinders mit einem speziellen Umsperrschlüssel erlischt die Berechtigung des Bauzeitschlüssels. Der Umsperrschlüssel muss nach dem Umsperren aller Zylinder vernichtet werden.

**30.JC 00M + Systembeschreibung Zentralschließanlage (zu 30.JC)**

Eine Zentralschließanlage ist eine Schließanlage, bei der mehrere unterschiedliche Einzelschlüssel einen oder mehrere Zentral-Schließzylinder sperren. Neben den Zentralschließungen bestehen Einzelschließungen (Wohnung x), die ihrerseits nur vom zugehörigen Schlüssel gesperrt werden können und nicht von allen anderen Schlüsseln der Schließanlage.

Anwendung:

z.B. in Miethäusern, wo der Hauseingang und der Kellerzugang als Zentralzylinder ausgelegt ist. Andere Zentralzylinder können Müllraum und der Zugang zur Tiefgarage sein.

**Ergänzungen zur StLB HB-022+ABK-020****Ausschreibungstexte DOR**

Leistungsverzeichnis

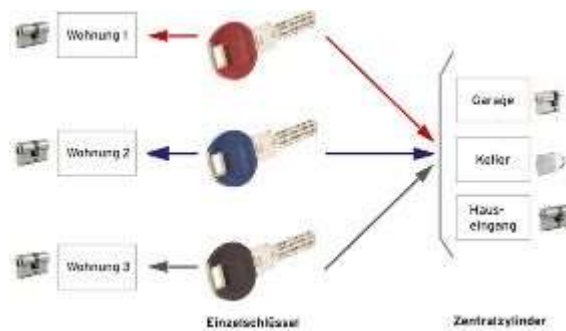
gedruckt am 15.11.2023  
LB-HB-022+ABK-020 Preisangaben in EUR

dokaJA ZSA

**30.JC 00N + Systembeschreibung Hauptschlüsselanlage (zu 30.JC)**

Eine Hauptschlüsselanlage ist eine Schließanlage bei der ein Hauptschlüssel alle in der Schließanlage vorhandenen Schließzylinder sperren kann.

Hauptschlüsselanlagen sind hierarchisch aufgebaute Systeme. Es gibt wiederum Einzelschließungen (Eigenschlüssel) die nur die zugeordneten Schließzylinder / Türen sperren.

Anwendung:

Hauptschlüsselanlagen werden beispielsweise in Bürogebäuden oder Schulen eingesetzt. Die Schlüssel der Büroräume können hier beispielsweise nicht den Zugang zur EDV schließen, es sei denn, der Zylinder wäre als Zentralzylinder aufgebaut. Die übergeordneten Schlüssel (Hauptschlüssel) können alle Türen der Anlage öffnen.

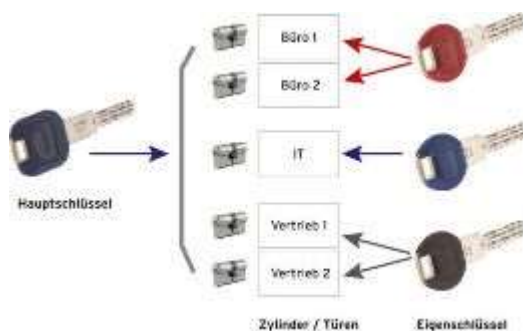

dokaJA HSSA

**30.JC 00O + Systembeschreibung General-Hauptschlüsselanlage (zu 30.JC)**

Eine General-Hauptschlüsselanlage ist eine Hauptschlüsselanlage, deren Funktionen mit Hilfe von Generalhauptschlüssel, Hauptgruppenschlüssel und Gruppenschlüssel gegenüber einer Hauptschlüsselanlage erweitert sind. Es gibt Einzelschließungen die in Gruppen zusammengefasst werden. Diesen Gruppen werden Schlüssel zugewiesen.

Ein Gruppenschlüssel schließt mehrere Einzelschließungen. Mehrere Gruppen werden in Hauptgruppen zusammengefasst. Hauptgruppenschlüssel schließen Einzelschließungen aus mehreren Gruppen. Der Generalhauptschlüssel schließt alle Zylinder der Anlage.

Anwendung:

Generalhauptschlüsselanlagen werden z.B. in großen Bürogebäuden oder in Universitäten eingesetzt.

**Ergänzungen zur StLB HB-022+ABK-020**

**Ausschreibungstexte DOR**

Leistungsverzeichnis

gedruckt am 15.11.2023

LB-HB-022+ABK-020

Preisangaben in EUR

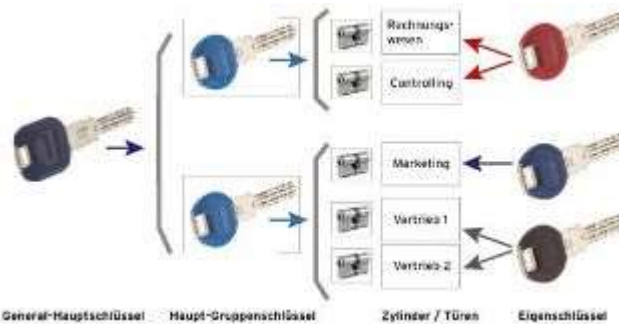

General-Hauptschlüssel Haupt-Gruppenschlüssel Zylinder / Türen Eigenschlüssel  
dokaJA GHSSA

30.JC 01 + Doppelzylinder (EDZ) für eine Zentral- und Hauptschüsselanlagen (ZHS). Messing vernickelt. Im Positionsstichwort ist die Gesamtlänge L angegeben.

**Kriterien der Gleichwertigkeit:** Modularität über unterschiedliche Zylinderbauformen, temporäre Schließberechtigungsvergabe (Az), mechatronische Kombinationsmöglichkeit für Schlüssel und Zylinder

30.JC 01A + **ZHS quattro+ EDZ b.65mm**

Einbau-Doppelzylinder im Euro-Profil mit einer Gesamtlänge bis 65 mm.

Angebotenes Erzeugnis: (.....)

L: ..... S: ..... EP: ..... 0,00 Stk PP: .....



dokaJA quattroEDZ

30.JC 01B + **ZHS quattro+ EDZ b.70mm**

Einbau-Doppelzylinder im Euro-Profil mit einer Gesamtlänge bis 70 mm.

Angebotenes Erzeugnis: (.....)

L: ..... S: ..... EP: ..... 0,00 Stk PP: .....



dokaJA quattroEDZ

30.JC 01C + **ZHS quattro+ EDZ b.75mm**

Einbau-Doppelzylinder im Euro-Profil mit einer Gesamtlänge bis 75 mm.

Angebotenes Erzeugnis: (.....)

L: ..... S: ..... EP: ..... 0,00 Stk PP: .....



dokaJA quattroEDZ

**Ergänzungen zur StLB HB-022+ABK-020**

**Ausschreibungstexte DOR**

Leistungsverzeichnis

gedruckt am 15.11.2023  
 LB-HB-022+ABK-020 Preisangaben in EUR

**30.JC 01D + ZHS quattro+ EDZ b.80mm**

Einbau-Doppelzylinder im Euro-Profil mit einer Gesamtlänge bis 80 mm.

Angebotenes Erzeugnis: (.....)

L: ..... S: ..... EP: ..... 0,00 Stk PP: .....



dokaJA quattroEDZ

**30.JC 01E + ZHS quattro+ EDZ b.90mm**

Einbau-Doppelzylinder im Euro-Profil mit einer Gesamtlänge bis 90 mm.

Angebotenes Erzeugnis: (.....)

L: ..... S: ..... EP: ..... 0,00 Stk PP: .....



dokaJA quattroEDZ

**30.JC 01F + ZHS quattro+ EDZ b.95mm**

Einbau-Doppelzylinder im Euro-Profil mit einer Gesamtlänge bis 95 mm.

Angebotenes Erzeugnis: (.....)

L: ..... S: ..... EP: ..... 0,00 Stk PP: .....



dokaJA quattroEDZ

**30.JC 01G + ZHS quattro+ EDZ b.100mm**

Einbau-Doppelzylinder im Euro-Profil mit einer Gesamtlänge bis 100 mm.

Angebotenes Erzeugnis: (.....)

L: ..... S: ..... EP: ..... 0,00 Stk PP: .....



dokaJA quattroEDZ

**30.JC 01H + ZHS quattro+ EDZ b.105mm**

Einbau-Doppelzylinder im Euro-Profil mit einer Gesamtlänge bis 105 mm.

Angebotenes Erzeugnis: (.....)

L: ..... S: ..... EP: ..... 0,00 Stk PP: .....



**Ergänzungen zur StLB HB-022+ABK-020**

**Ausschreibungstexte DOR**

Leistungsverzeichnis

gedruckt am 15.11.2023  
 LB-HB-022+ABK-020 Preisangaben in EUR



dokaJA quattroEDZ

**30.JC 01I + ZHS quattro+ EDZ b.110mm**

Einbau-Doppelzylinder im Euro-Profil mit einer Gesamtlänge bis 110 mm.

Angebotenes Erzeugnis: (.....)

L: ..... S: ..... EP: ..... 0,00 Stk PP: .....



dokaJA quattroEDZ

**30.JC 01J + ZHS quattro+ EDZ b.115mm**

Einbau-Doppelzylinder im Euro-Profil mit einer Gesamtlänge bis 115 mm.

Angebotenes Erzeugnis: (.....)

L: ..... S: ..... EP: ..... 0,00 Stk PP: .....



dokaJA quattroEDZ

**30.JC 01K + ZHS quattro+ EDZ b.120mm**

Einbau-Doppelzylinder im Euro-Profil mit einer Gesamtlänge bis 120 mm.

Angebotenes Erzeugnis: (.....)

L: ..... S: ..... EP: ..... 0,00 Stk PP: .....



dokaJA quattroEDZ

**30.JC 02 + Drehknopfzylinder (DKZ) für eine Zentral- und Hauptschüsselanlagen (ZHS). Messing vernickelt. Im Positionsstichwort ist die Gesamtlänge L angegeben.**

**Kriterien der Gleichwertigkeit:** Modularität über unterschiedliche Zylinderbauformen, temporäre Schließberechtigungsvergabe (Az), mechatronische Kombinationsmöglichkeit für Schlüssel und Zylinder

**30.JC 02A + ZHS quattro+ DKZ b.65mm**

Einbau-Drehknopfzylinder im Euro-Profil mit einer Gesamtlänge bis 65 mm.

Angebotenes Erzeugnis: (.....)

L: ..... S: ..... EP: ..... 0,00 Stk PP: .....



dokaJA quattroDKZ

**Ergänzungen zur StLB HB-022+ABK-020**

**Ausschreibungstexte DOR**

Leistungsverzeichnis

gedruckt am 15.11.2023  
 LB-HB-022+ABK-020 Preisangaben in EUR

**30.JC 02B + ZHS quattro+ DKZ b.70mm**

Einbau-Drehknopfzylinder im Euro-Profil mit einer Gesamtlänge bis 70 mm.

Angebotenes Erzeugnis: (.....)

L: ..... S: ..... EP: ..... 0,00 Stk PP: .....



dokaJA quattroDKZ

**30.JC 02C + ZHS quattro+ DKZ b.75mm**

Einbau-Drehknopfzylinder im Euro-Profil mit einer Gesamtlänge bis 75 mm.

Angebotenes Erzeugnis: (.....)

L: ..... S: ..... EP: ..... 0,00 Stk PP: .....



dokaJA quattroDKZ

**30.JC 02D + ZHS quattro+ DKZ b.80mm**

Einbau-Drehknopfzylinder im Euro-Profil mit einer Gesamtlänge bis 80 mm.

Angebotenes Erzeugnis: (.....)

L: ..... S: ..... EP: ..... 0,00 Stk PP: .....



dokaJA quattroDKZ

**30.JC 02E + ZHS quattro+ DKZ b.85mm**

Einbau-Drehknopfzylinder im Euro-Profil mit einer Gesamtlänge bis 85 mm.

Angebotenes Erzeugnis: (.....)

L: ..... S: ..... EP: ..... 0,00 Stk PP: .....



dokaJA quattroDKZ

**30.JC 02F + ZHS quattro+ DKZ b.90mm**

Einbau-Drehknopfzylinder im Euro-Profil mit einer Gesamtlänge bis 90 mm.

Angebotenes Erzeugnis: (.....)

L: ..... S: ..... EP: ..... 0,00 Stk PP: .....

**Ergänzungen zur StLB HB-022+ABK-020**

**Ausschreibungstexte DOR**

Leistungsverzeichnis

gedruckt am 15.11.2023  
 LB-HB-022+ABK-020 Preisangaben in EUR



dokaJA quattroDKZ

**30.JC 02G + ZHS quattro+ DKZ b.95mm**

Einbau-Drehknopfzylinder im Euro-Profil mit einer Gesamtlänge bis 95 mm.

Angebotenes Erzeugnis: (.....)

L: ..... S: ..... EP: ..... 0,00 Stk PP: .....



dokaJA quattroDKZ

**30.JC 02H + ZHS quattro+ DKZ b.100mm**

Einbau-Drehknopfzylinder im Euro-Profil mit einer Gesamtlänge bis 100 mm.

Angebotenes Erzeugnis: (.....)

L: ..... S: ..... EP: ..... 0,00 Stk PP: .....



dokaJA quattroDKZ

**30.JC 02I + ZHS quattro+ DKZ b.105mm**

Einbau-Drehknopfzylinder im Euro-Profil mit einer Gesamtlänge bis 105 mm.

Angebotenes Erzeugnis: (.....)

L: ..... S: ..... EP: ..... 0,00 Stk PP: .....



dokaJA quattroDKZ

**30.JC 02J + ZHS quattro+ DKZ b.110mm**

Einbau-Drehknopfzylinder im Euro-Profil mit einer Gesamtlänge bis 110 mm.

Angebotenes Erzeugnis: (.....)

L: ..... S: ..... EP: ..... 0,00 Stk PP: .....



dokaJA quattroDKZ

**Ergänzungen zur StLB HB-022+ABK-020****Ausschreibungstexte DOR**

Leistungsverzeichnis

gedruckt am 15.11.2023  
LB-HB-022+ABK-020 Preisangaben in EUR**30.JC 02K + ZHS quattro+ DKZ b.115mm**

Einbau-Drehknopfzylinder im Euro-Profil mit einer Gesamtlänge bis 115 mm.

Angebotenes Erzeugnis: (.....)

L: ..... S: ..... EP: ..... 0,00 Stk PP: .....



dokaJA quattroDKZ

**30.JC 02L + ZHS quattro+ DKZ b.120mm**

Einbau-Drehknopfzylinder im Euro-Profil mit einer Gesamtlänge bis 120 mm.

Angebotenes Erzeugnis: (.....)

L: ..... S: ..... EP: ..... 0,00 Stk PP: .....



dokaJA quattroDKZ

**30.JC 03 + Halbzylinder (HZ) für eine Zentral- und Hauptschüsselanlagen (ZHS). Messing vernickelt. Im Positionsstichwort ist die Gesamtlänge L angegeben.****Kriterien der Gleichwertigkeit:** Modularität über unterschiedliche Zylinderbauformen, temporäre Schließberechtigungsvergabe (Az), mechatronische Kombinationsmöglichkeit für Schlüssel und Zylinder**30.JC 03A + ZHS quattro+ HZ b.45mm**

Einbau-Halbzylinder im Euro-Profil mit einer Gesamtlänge bis 45 mm.

Angebotenes Erzeugnis: (.....)

L: ..... S: ..... EP: ..... 0,00 Stk PP: .....



dokaJA quattroHZ

**30.JC 03B + ZHS quattro+ HZ b.50mm**

Einbau-Halbzylinder im Euro-Profil mit einer Gesamtlänge bis 50 mm.

Angebotenes Erzeugnis: (.....)

L: ..... S: ..... EP: ..... 0,00 Stk PP: .....



dokaJA quattroHZ

**Ergänzungen zur StLB HB-022+ABK-020****Ausschreibungstexte DOR**

Leistungsverzeichnis

gedruckt am 15.11.2023  
LB-HB-022+ABK-020 Preisangaben in EUR**30.JC 03C + ZHS quattro+ HZ b.55mm**

Einbau-Halbzylinder im Euro-Profil mit einer Gesamtlänge bis 55 mm.

Angebotenes Erzeugnis: (.....)

L: ..... S: ..... EP: ..... 0,00 Stk PP: .....



dokaJA quattroHZ

- 30.JC 04 +** Vorhangschloss mit gefedertem Schnappbügel (VHZ) für eine Zentral- und Hauptschlüsselanlagen (ZHS). Schlossgehäuse Messing vernickelt, Bügel Stahl gehärtet. Schlüssel in Offenstellung abziehbar. Vorhangschloss ohne Schlüssel durch Eindringen des Bügels schließbar. Im Positionsstichwort ist die Länge der Bügellichte angegeben.

**30.JC 04A + ZHS quattro+ VHZ Bügellichte 25mm**

Vorhangschloss mit Bügellichte 25 mm.

zB. Type quattro+ VHS 90 von dormakaba oder Gleichwertiges.

Angebotenes Erzeugnis: (.....)

**Kriterien der Gleichwertigkeit:** Modularität über unterschiedliche Zylinderbauformen, temporäre Schließberechtigungsvergabe (Az), mechatronische Kombinationsmöglichkeit für Schlüssel und Zylinder

L: ..... S: ..... EP: ..... 0,00 Stk PP: .....

**30.JC 04B + ZHS quattro+ VHZ Bügellichte 50mm**

Vorhangschloss mit Bügellichte 50 mm.

zB. Type quattro+ VHS 92 von dormakaba oder Gleichwertiges.

Angebotenes Erzeugnis: (.....)

**Kriterien der Gleichwertigkeit:** Modularität über unterschiedliche Zylinderbauformen, temporäre Schließberechtigungsvergabe (Az), mechatronische Kombinationsmöglichkeit für Schlüssel und Zylinder

L: ..... S: ..... EP: ..... 0,00 Stk PP: .....

**30.JC 04C + ZHS quattro+ VHZ Bügellichte 76mm**

Vorhangschloss mit Bügellichte 76 mm.

zB. Type quattro+ VHS 93 von dormakaba oder Gleichwertiges.

Angebotenes Erzeugnis: (.....)

**Kriterien der Gleichwertigkeit:** Modularität über unterschiedliche Zylinderbauformen, temporäre Schließberechtigungsvergabe (Az), mechatronische Kombinationsmöglichkeit für Schlüssel und Zylinder

L: ..... S: ..... EP: ..... 0,00 Stk PP: .....

**Ergänzungen zur StLB HB-022+ABK-020****Ausschreibungstexte DOR**

Leistungsverzeichnis

gedruckt am 15.11.2023  
LB-HB-022+ABK-020 Preisangaben in EUR**30.JC 04D + ZHS quattro+ VHZ Bügellichte 25mm V4A**

Vorhangschloss mit Bügellichte 25 mm aus rostfreiem Stahl (V4A).  
Angebotenes Erzeugnis: (.....)

L: ..... S: ..... EP: ..... 0,00 Stk PP: .....

**30.JC 05 +** Vorhangschloss mit ungefedertem Schnappbügel (VHZ) für eine Zentral- und Hauptschlüsselanlagen (ZHS). Schlossgehäuse Messing vernickelt, Bügel Stahl gehärtet oder rostfrei (V4A). Schlüssel in Offenstellung nicht abziehbar. Vorhangschloss ohne Schlüssel durch Eindrücken des Bügels schließbar. Im Positionsstichwort ist die Länge der Bügellichte angegeben.

**30.JC 05A + ZHS quattro+ VHZ Bügellichte 24mm Schlüssel n.abziehbar**

Vorhangschloss mit Bügellichte 24 mm, Bügel Stahl gehärtet, Schlüssel in Offenstellung nicht abziehbar.

zB. Type Serie 2001 von dormakaba oder Gleichwertiges.  
Angebotenes Erzeugnis: (.....)

**Kriterien der Gleichwertigkeit:** Modularität über unterschiedliche Zylinderbauformen, temporäre Schließberechtigungsvergabe (Az), mechatronische Kombinationsmöglichkeit für Schlüssel und Zylinder

L: ..... S: ..... EP: ..... 0,00 Stk PP: .....

**30.JC 05B + ZHS quattro+ VHZ Bügellichte 24mm Schlüssel n.abziehbar V4A**

Vorhangschloss mit Bügellichte 24mm, Bügel rostfreier Stahl, Schlüssel in Offenstellung nicht abziehbar.

zB. Type Serie 2001 von dormakaba oder Gleichwertiges.  
Angebotenes Erzeugnis: (.....)

**Kriterien der Gleichwertigkeit:** Modularität über unterschiedliche Zylinderbauformen, temporäre Schließberechtigungsvergabe (Az), mechatronische Kombinationsmöglichkeit für Schlüssel und Zylinder

L: ..... S: ..... EP: ..... 0,00 Stk PP: .....

**30.JC 05C + ZHS quattro+ VHZ Bügellichte 40mm Schlüssel n.abziehbar**

Vorhangschloss mit Bügellichte 40 mm, Bügel Stahl gehärtet, Schlüssel in Offenstellung nicht abziehbar.

zB. Type Serie 2001 von dormakaba oder Gleichwertiges.  
Angebotenes Erzeugnis: (.....)

**Kriterien der Gleichwertigkeit:** Modularität über unterschiedliche Zylinderbauformen, temporäre Schließberechtigungsvergabe (Az), mechatronische Kombinationsmöglichkeit für Schlüssel und Zylinder

L: ..... S: ..... EP: ..... 0,00 Stk PP: .....

**30.JC 05D + ZHS quattro+ VHZ Bügellichte 40mm Schlüssel n.abziehbar V4A**

Vorhangschloss mit Bügellichte 40 mm, Bügel rostfreier Stahl, Schlüssel in Offenstellung nicht abziehbar.

**Ergänzungen zur StLB HB-022+ABK-020****Ausschreibungstexte DOR**

Leistungsverzeichnis

gedruckt am 15.11.2023

LB-HB-022+ABK-020

Preisangaben in EUR

zB. Type Serie 2001 von dormakaba oder Gleichwertiges.

Angebotenes Erzeugnis: (.....)

**Kriterien der Gleichwertigkeit:** Modularität über unterschiedliche Zylinderbauformen, temporäre Schließberechtigungsvergabe (Az), mechatronische Kombinationsmöglichkeit für Schlüssel und Zylinder

L: ..... S: ..... EP: ..... 0,00 Stk PP: .....

**30.JC 05E + ZHS quattro+ VHZ Bügellichte 70mm Schlüssel n.abziehbar V4A**

Vorhangschloss mit Bügellichte 70 mm, Bügel rostfreier Stahl, Schlüssel in Offenstellung nicht abziehbar.

zB. Type Serie 2001 von dormakaba oder Gleichwertiges.

Angebotenes Erzeugnis: (.....)

**Kriterien der Gleichwertigkeit:** Modularität über unterschiedliche Zylinderbauformen, temporäre Schließberechtigungsvergabe (Az), mechatronische Kombinationsmöglichkeit für Schlüssel und Zylinder

L: ..... S: ..... EP: ..... 0,00 Stk PP: .....

**30.JC 05F + ZHS quattro+ VHZ Bügellichte 100mm Schlüssel n.abziehbar V4A**

Vorhangschloss mit Bügellichte 100 mm, Bügel rostfreier Stahl, Schlüssel in Offenstellung nicht abziehbar.

zB. Type Serie 2001 von dormakaba oder Gleichwertiges.

Angebotenes Erzeugnis: (.....)

**Kriterien der Gleichwertigkeit:** Modularität über unterschiedliche Zylinderbauformen, temporäre Schließberechtigungsvergabe (Az), mechatronische Kombinationsmöglichkeit für Schlüssel und Zylinder

L: ..... S: ..... EP: ..... 0,00 Stk PP: .....

**30.JC 05G + ZHS quattro+ VHZ Drahtseil 450mm**

Vorhangschloss mit 450 mm langem Stahlseil.

zB. Type Serie 2001 von dormakaba oder Gleichwertiges.

Angebotenes Erzeugnis: (.....)

**Kriterien der Gleichwertigkeit:** Modularität über unterschiedliche Zylinderbauformen, temporäre Schließberechtigungsvergabe (Az), mechatronische Kombinationsmöglichkeit für Schlüssel und Zylinder

L: ..... S: ..... EP: ..... 0,00 Stk PP: .....

**30.JC 05H + ZHS quattro+ VHZ Staubschutz 2004**

Staubschutzkappe aus Kunststoff.

Angebotenes Erzeugnis: (.....)

L: ..... S: ..... EP: ..... 0,00 Stk PP: .....

**Ergänzungen zur StLB HB-022+ABK-020****Ausschreibungstexte DOR**

Leistungsverzeichnis

gedruckt am 15.11.2023

LB-HB-022+ABK-020

Preisangaben in EUR

30.JC 06 + Blechmontagezylinder aus Messing vernickelt (BMZ) für eine Zentral- und Hauptschüsselanlagen (ZHS). Verschlussriegel Stahl verzinkt.

**30.JC 06A + ZHS quattro+ BMZ DM=23mm Schlüssel n.abziehbar**

Blechmontagezylinder mit Durchmesser 23 mm. Schlüssel in Offenstellung nicht abziehbar.

zB. Type quattro+ BMZ 1031 von dormakaba oder Gleichwertiges.

Angebotenes Erzeugnis: (.....)

**Kriterien der Gleichwertigkeit:** Modularität über unterschiedliche Zylinderbauformen, temporäre Schließberechtigungsvergabe (Az), mechatronische Kombinationsmöglichkeit für Schlüssel und Zylinder

L: ..... S: ..... EP: ..... 0,00 Stk PP: .....

**30.JC 06B + ZHS quattro+ BMZ DM=23mm Schlüssel abziehbar**

Blechmontagezylinder mit Durchmesser 23 mm. Schlüssel in Offenstellung abziehbar.

zB. Type quattro+ BMZ 1061 von dormakaba oder Gleichwertiges.

Angebotenes Erzeugnis: (.....)

**Kriterien der Gleichwertigkeit:** Modularität über unterschiedliche Zylinderbauformen, temporäre Schließberechtigungsvergabe (Az), mechatronische Kombinationsmöglichkeit für Schlüssel und Zylinder

L: ..... S: ..... EP: ..... 0,00 Stk PP: .....

**30.JC 06C + ZHS quattro+ BMZ DM=29mm Schlüssel n.abziehbar**

Blechmontagezylinder mit Durchmesser 29 mm. Schlüssel in Offenstellung nicht abziehbar.

zB. Type quattro+ BMZ 1090 von dormakaba oder Gleichwertiges.

Angebotenes Erzeugnis: (.....)

**Kriterien der Gleichwertigkeit:** Modularität über unterschiedliche Zylinderbauformen, temporäre Schließberechtigungsvergabe (Az), mechatronische Kombinationsmöglichkeit für Schlüssel und Zylinder

L: ..... S: ..... EP: ..... 0,00 Stk PP: .....

**30.JC 06D + ZHS quattro+ BMZ DM=24mm Schlüssel n.abziehbar**

Blechmontagezylinder mit Durchmesser 24 mm. Schlüssel in Offenstellung nicht abziehbar.

zB. Type quattro+ BMZ 1091 von dormakaba oder Gleichwertiges.

Angebotenes Erzeugnis: (.....)

**Kriterien der Gleichwertigkeit:** Modularität über unterschiedliche Zylinderbauformen, temporäre Schließberechtigungsvergabe (Az), mechatronische Kombinationsmöglichkeit für Schlüssel und Zylinder

L: ..... S: ..... EP: ..... 0,00 Stk PP: .....



**Ergänzungen zur StLB HB-022+ABK-020****Ausschreibungstexte DOR**

Leistungsverzeichnis

gedruckt am 15.11.2023  
LB-HB-022+ABK-020 Preisangaben in EUR**30.JC 06E + ZHS quattro+ BMZ mit Sonderriegel**Sonderriegel lt. Leitdetail oder nach Muster.  
Angebotenes Erzeugnis: (.....)

L: ..... S: ..... EP: ..... 0,00 Stk PP: .....

- 30.JC 07 +** Aufschraub-Zusatzschlösser (ZUS) für eine Zentral- und Hauptschlüsselanlagen (ZHS), Dornmaß 70mm, Kastenbreite 110mm, Kastenhöhe 70mm. Aussenzylinder Durchmesser 29mm mit runder Rosette, Sperrbalken 62,5mm für Türstärke von 35 - 80mm Schließteil mit vernickeltem Schließblech oder Sicherungsbügel. Schloss links/rechts einstellbar (Standard links eingestellt), geprüft nach ÖNORM EN 12209 Einbruchhemmend, Widerstandsklasse Wzs 4 nach ÖNORM B5351, geeignet für den Einsatz an einbruchhemmenden Elementen bis Widerstandsklasse 4 nach ÖNORM B5338 und ENV 1627, Feuerwiderstand T30 nach ÖNORM EN1634-1.

**30.JC 07A + ZHS quattro+ ZUS AZ/Bügel silbermetallig**Zusatzschloss mit Außenzylinder, Sicherungsbügel und Drehknopf Kastenoberfläche metall natur.  
zB. Type Serie 1210 von dormakaba oder Gleichwertiges.  
Angebotenes Erzeugnis: (.....)**Kriterien der Gleichwertigkeit:** Modularität über unterschiedliche Zylinderbauformen, temporäre Schließberechtigungsvergabe (Az), mechatronische Kombinationsmöglichkeit für Schlüssel und Zylinder

L: ..... S: ..... EP: ..... 0,00 Stk PP: .....

**30.JC 07E + ZHS quattro+ ZUS AZ silbermetallig**Zusatzschloss mit Außenzylinder, Schließblech und Drehknopf Kastenoberfläche metall natur.  
zB. Type Serie 1215 von dormakaba oder Gleichwertiges.  
Angebotenes Erzeugnis: (.....)**Kriterien der Gleichwertigkeit:** Modularität über unterschiedliche Zylinderbauformen, temporäre Schließberechtigungsvergabe (Az), mechatronische Kombinationsmöglichkeit für Schlüssel und Zylinder

L: ..... S: ..... EP: ..... 0,00 Stk PP: .....

- 30.JC 08 +** Aufschraub-Zusatzschlösser (ZUS) für eine Zentral- und Hauptschlüsselanlagen (ZHS), Dornmaß 70mm, Kastenbreite 110mm, Kastenhöhe 70mm. Innen- und Aussenzylinder Durchmesser 29mm mit runder Rosette, Sperrbalken 62,5mm für Türstärke von 35 - 80mm Schließteil mit vernickeltem Schließblech oder Sicherungsbügel. Schloss links/rechts einstellbar (Standard links eingestellt), geprüft nach ÖNORM EN 12209 Einbruchhemmend, Widerstandsklasse Wzs 4 nach ÖNORM B5351, geeignet für den Einsatz an einbruchhemmenden Elementen bis Widerstandsklasse 4 nach ÖNORM B5338 und ENV 1627, Feuerwiderstand T30 nach ÖNORM EN1634-1.

**30.JC 08C + ZHS quattro+ ZUS IZ/AZ/Bügel silbermetallig**

Zusatzschloss mit Außenzylinder, Sicherungsbügel und Innenzylinder Kastenoberfläche metall natur.

zB. Type Serie 1217 von dormakaba oder Gleichwertiges.  
Angebotenes Erzeugnis: (.....)

**Ergänzungen zur StLB HB-022+ABK-020****Ausschreibungstexte DOR**

Leistungsverzeichnis

gedruckt am 15.11.2023

LB-HB-022+ABK-020

Preisangaben in EUR

**Kriterien der Gleichwertigkeit:** Modularität über unterschiedliche Zylinderbauformen, temporäre Schließberechtigungsvergabe (Az), mechatronische Kombinationsmöglichkeit für Schlüssel und Zylinder

L: ..... S: ..... EP: ..... 0,00 Stk PP: .....

**30.JC 08G + ZHS quattro+ ZUS IZ/AZ silbermetallig**

Zusatzschloss mit Außenzylinder, Schließblech und Innenzylinder Kastenoberfläche metall natur.

zB. Type Serie 1216 von dormakaba oder Gleichwertiges.

Angebotenes Erzeugnis: (.....)

**Kriterien der Gleichwertigkeit:** Modularität über unterschiedliche Zylinderbauformen, temporäre Schließberechtigungsvergabe (Az), mechatronische Kombinationsmöglichkeit für Schlüssel und Zylinder

L: ..... S: ..... EP: ..... 0,00 Stk PP: .....

30.JC 11 + Sonderzylinder Sonderausführungen für eine Zentral- und Hauptschüsselanlagen (ZHS) für spezielle Anwendungen.

**30.JC 11A + ZHS quattro+ HZ Schalterzylinder**

Halbzylinder Messing vernickelt mit Gesamtlänge 40mm, rückseitig zwei Gewindebohrungen M4

Angebotenes Erzeugnis: (.....)

L: ..... S: ..... EP: ..... 0,00 Stk PP: .....

**30.JC 11B + ZHS quattro+ Fenstergriff**

Fenstergriff matt vernickelt mit eingebautem Zylinder Typ 1008c Vierkant 8mm, wahlweise 35 oder 45mm lang.

zB. Type quattro+ Fenstergriff 3463 von dormakaba oder Gleichwertiges.

Angebotenes Erzeugnis: (.....)

**Kriterien der Gleichwertigkeit:** Modularität über unterschiedliche Zylinderbauformen, temporäre Schließberechtigungsvergabe (Az), mechatronische Kombinationsmöglichkeit für Schlüssel und Zylinder

L: ..... S: ..... EP: ..... 0,00 Stk PP: .....

**30.JC 11C + ZHS quattro+ Schalterzylinder**

Schalterzylinder Messing vernickelt, mit flachem Triebarm aus Kunststoff Triebarm im Standard mit Radialspiel.

zB. Type quattro+ Schalterzylinder 1007F von dormakaba oder Gleichwertiges.

Angebotenes Erzeugnis: (.....)

**Kriterien der Gleichwertigkeit:** Modularität über unterschiedliche Zylinderbauformen, temporäre Schließberechtigungsvergabe (Az), mechatronische Kombinationsmöglichkeit für Schlüssel und Zylinder

L: ..... S: ..... EP: ..... 0,00 Stk PP: .....

**Ergänzungen zur StLB HB-022+ABK-020****Ausschreibungstexte DOR**

Leistungsverzeichnis

gedruckt am 15.11.2023  
LB-HB-022+ABK-020 Preisangaben in EUR**30.JC 11D + ZHS quattro+ Glastürschloss**

Zylinder Messing vernickelt, Verschlussriegel Stahl verzinkt, Schlossplatte Aluminium eloxiert  
Zylinder wahlweise mit oder ohne Schlüsselabzug in Offenstellung

zB. Type quattro+ Glastürschloss 80-4-040 von dormakaba oder Gleichwertiges.

Angebotenes Erzeugnis: (.....)

**Kriterien der Gleichwertigkeit:** Modularität über unterschiedliche Zylinderbauformen, temporäre Schließberechtigungsvergabe (Az), mechatronische Kombinationsmöglichkeit für Schlüssel und Zylinder

L: ..... S: ..... EP: ..... 0,00 Stk PP: .....

**30.JC 12 + Möbelzylinder und Möbelschlösser (MAS) für eine Zentral- und Hauptschlüsselanlagen (ZHS) und sperrbare Griffoliven für Kastentüren, Container und Schiebeschränke. Zylinder aus Messing vernickelt.**

**30.JC 12A + ZHS quattro+ MAS1350 Anschlagschloss**

Möbel-Anschlagschloss mit einstellbarem Dornmaß zwischen 15 bis 40 mm Links, rechts und als Lade oben und unten verwendbar. Zylinder Messing vernickelt, DM 24 mm, Länge 26,5 mm, inkl. Rosette und Befestigungsschrauben.

zB. Type quattro+ MAS1350 von dormakaba oder Gleichwertiges.

Angebotenes Erzeugnis: (.....)

**Kriterien der Gleichwertigkeit:** Modularität über unterschiedliche Zylinderbauformen, temporäre Schließberechtigungsvergabe (Az), mechatronische Kombinationsmöglichkeit für Schlüssel und Zylinder

L: ..... S: ..... EP: ..... 0,00 Stk PP: .....

**30.JC 12B + ZHS quattro+ MAS1074 Anschlagschloss**

Möbel-Anschlagschloss Zylinder Messing vernickelt DM 22mm, Länge 25mm, Einbautiefe 21 mm, Dornmaß D 25mm, inkl. Rosette, Schließblech und Befestigungsschrauben.

zB. Type quattro+ MAS1074 von dormakaba oder Gleichwertiges.

Angebotenes Erzeugnis: (.....)

**Kriterien der Gleichwertigkeit:** Modularität über unterschiedliche Zylinderbauformen, temporäre Schließberechtigungsvergabe (Az), mechatronische Kombinationsmöglichkeit für Schlüssel und Zylinder

L: ..... S: ..... EP: ..... 0,00 Stk PP: .....

**30.JC 12C + ZHS quattro+ MAS1075 Fallenschloss**

Möbel-Fallenschloss Zylinder Messing vernickelt DM 22mm, Länge 25mm, Einbautiefe 21mm, Dornmaß D25mm, inkl. Rosette, Schließblech und Befestigungsschrauben.

zB. Type quattro+ MAS1075 von dormakaba oder Gleichwertiges.

Angebotenes Erzeugnis: (.....)

**Ergänzungen zur StLB HB-022+ABK-020****Ausschreibungstexte DOR**

Leistungsverzeichnis

gedruckt am 15.11.2023

LB-HB-022+ABK-020

Preisangaben in EUR

**Kriterien der Gleichwertigkeit:** Modularität über unterschiedliche Zylinderbauformen, temporäre Schließberechtigungsvergabe (Az), mechatronische Kombinationsmöglichkeit für Schlüssel und Zylinder

L: ..... S: ..... EP: ..... 0,00 Stk PP: .....

**30.JC 12D + ZHS quattro+ MES2345 Drehstangenschloss**

Möbel-Espagnolettenschloss Zylinder Messing vernickelt, DM 24 mm, Länge 26,5 mm, Einbautiefe 22 mm, Dornmaß D23 mm, inkl. Zylinderrosette, 2 Schließhaken, 2 Schließbolzen, 2 Stangenschlaufen, 1 Drehstange 1930mm. Schlüsselabzug in Offen- und Geschlossenstellung möglich.

zB. Type quattro+ MES2345 von dormakaba oder Gleichwertiges.

Angebotenes Erzeugnis: (.....)

**Kriterien der Gleichwertigkeit:** Modularität über unterschiedliche Zylinderbauformen, temporäre Schließberechtigungsvergabe (Az), mechatronische Kombinationsmöglichkeit für Schlüssel und Zylinder

L: ..... S: ..... EP: ..... 0,00 Stk PP: .....

**30.JC 12E + ZHS quattro+ MES3016 Drehstangenschloss**

Möbel-Drehstangenschloss Zylinder Messing vernickelt, DM 22 mm, Länge 25 mm, Dornmaß 38 mm, inkl. Zylinderrosette, Drehstange DM 8 mm, 2000 mm lang, 2 Fanghaken, 2 Schließkloben, 1 Schließblech und Befestigungsschrauben. Selbsteinstellend links und rechts verwendbar. Schlüsselabzug nur in Geschlossenstellung möglich.

zB. Type quattro+ MES3016 von dormakaba oder Gleichwertiges.

Angebotenes Erzeugnis: (.....)

**Kriterien der Gleichwertigkeit:** Modularität über unterschiedliche Zylinderbauformen, temporäre Schließberechtigungsvergabe (Az), mechatronische Kombinationsmöglichkeit für Schlüssel und Zylinder

L: ..... S: ..... EP: ..... 0,00 Stk PP: .....

**30.JC 12F + ZHS quattro+ MES3017 Drehstangenschloss**

Möbel-Drehstangenschloss Zylinder Messing vernickelt, DM22mm, Länge 25mm, Dornmaß 28mm, inkl. Zylinderrosette, Drehstange DM 8mm, 2000mm lang, 2 Fanghaken, 2 Schließkloben, 1 Schließblech und Befestigungsschrauben. Selbsteinstellend links und rechts verwendbar. Schlüsselabzug nur in Geschlossenstellung möglich.

zB. Type quattro+ MES3017 von dormakaba oder Gleichwertiges.

Angebotenes Erzeugnis: (.....)

**Kriterien der Gleichwertigkeit:** Modularität über unterschiedliche Zylinderbauformen, temporäre Schließberechtigungsvergabe (Az), mechatronische Kombinationsmöglichkeit für Schlüssel und Zylinder

L: ..... S: ..... EP: ..... 0,00 Stk PP: .....

**30.JC 12G + ZHS quattro+ DRZ75-4-020 Druckzylinder**

Möbel-Druckzylinder Zylinder Messing vernickelt; Hülsendurchmesser 23 mm.

**Ergänzungen zur StLB HB-022+ABK-020****Ausschreibungstexte DOR**

Leistungsverzeichnis

gedruckt am 15.11.2023

LB-HB-022+ABK-020

Preisangaben in EUR

zB. Type quattro+ DRZ75-4-020 Druckzylinder von dormakaba oder Gleichwertiges.

Angebotenes Erzeugnis: (.....)

**Kriterien der Gleichwertigkeit:** Modularität über unterschiedliche Zylinderbauformen, temporäre Schließberechtigungsvergabe (Az), mechatronische Kombinationsmöglichkeit für Schlüssel und Zylinder

L: ..... S: ..... EP: ..... 0,00 Stk PP: .....

**30.JC 12H + ZHS quattro+ ZVZXIII Zentralverschluss**

Zentralverschlusszylinder Messing vernickelt, Anschraubplatte Stahl verzinkt Zylinder Durchmesser 22mm, Länge 25mm.

zB. Type quattro+ ZVZXIII Zentralverschluss von dormakaba oder Gleichwertiges.

Angebotenes Erzeugnis: (.....)

**Kriterien der Gleichwertigkeit:** Modularität über unterschiedliche Zylinderbauformen, temporäre Schließberechtigungsvergabe (Az), mechatronische Kombinationsmöglichkeit für Schlüssel und Zylinder

L: ..... S: ..... EP: ..... 0,00 Stk PP: .....

**30.JC 13 + Möbelzylinder und Möbelschlösser (MAS) für eine Zentral- und Hauptschlüsselanlagen (ZHS) und sperrbare Griffolive für Kastentüren, Container und Schiebeschränke. Zylinder aus Messing vernickelt.****30.JC 13A + ZHS quattro+ Griffolive 3561 ASS**

Olive aus Metall vernickelt, Zylinder Messing vernickelt Geeignet für Materialstärke 16 bis 32mm, Vierkant 7mm

Angebotenes Erzeugnis: (.....)

L: ..... S: ..... EP: ..... 0,00 Stk PP: .....

**30.JC 13C + ZHS quattro+ Griffolive 75-3-007**

Olivengriff aus Delrin (Standard beige), DM 42 mm Zylinder matt vernickelt Vierkant 7 mm, wahlweise 35 oder 45 mm lang.

Angebotenes Erzeugnis: (.....)

L: ..... S: ..... EP: ..... 0,00 Stk PP: .....

**30.JC 13D + ZHS quattro+ Griffolive 3413**

Olive aus Metall vernickelt, DM48mm Zylinder Messing vernickelt Vierkant 7mm, wahlweise 35 oder 45mm lang.

Angebotenes Erzeugnis: (.....)

L: ..... S: ..... EP: ..... 0,00 Stk PP: .....

**Ergänzungen zur StLB HB-022+ABK-020****Ausschreibungstexte DOR**

Leistungsverzeichnis

gedruckt am 15.11.2023  
LB-HB-022+ABK-020 Preisangaben in EUR**30.JC 13E + ZHS quattro+ Griffolive 3413.2**

Olive aus Metall vernickelt, DM 36mm Zylinder Messing vernickelt Vierkant 7mm, wahlweise 35 oder 45mm lang.

Angebotenes Erzeugnis: (.....)

L: ..... S: ..... EP: ..... 0,00 Stk PP: .....

**30.JC 20 + Schlüssel für eine Zentral- und Hauptschüsselanlagen (ZHS) aus Neusilber in SmartKey Ausführung mit färbigem Kunststoffclip, zwölf wählbare Farben: dunkelrot (Standard bei quattro+), dunkelblau, dunkelgrün, dunkelviolet, hellrot, hellgelb, hellgrün, hellblau, hellviolett, schwarz, fluoreszierend (weiß), orange.**

ZHS = Schließanlage, bei der mehrere unterschiedliche Einzel- bzw. Eigenschlüssel einen oder mehrere Zentralzylinder schließen. Gruppenschlüssel sind in dieser Anlagenart unzulässig.

**30.JC 20A + ZHS quattro+ Eigenschlüssel m.färbigem Clip**

Eigenschlüssel aus Neusilber in SmartKey Ausführung mit färbigem Kunststoffclip.

Angebotenes Erzeugnis: (.....)

L: ..... S: ..... EP: ..... 0,00 Stk PP: .....

**30.JC 20B + ZHS quattro+ Hauptschlüssel m.färbigem Clip**

Hauptschlüssel aus Neusilber in SmartKey Ausführung mit färbigem Kunststoffclip.

Angebotenes Erzeugnis: (.....)

L: ..... S: ..... EP: ..... 0,00 Stk PP: .....

**30.JC 20C + ZHS quattro+ Gefahrenschlüssel m.großer Reide**

Gefahrenschlüssel in Spezialausführung zur Verwendung bei Zylinder mit Gefahrenfunktion, mit großer Reide.

Angebotenes Erzeugnis: (.....)

L: ..... S: ..... EP: ..... 0,00 Stk PP: .....

**30.JC 20D + ZHS quattro+ Umsperrschlüssel Bauzeitfunktion**

Umsperrschlüssel Bauzeitfunktion aus Neusilber in SmartKey Ausführung mit schwarzem Kunststoffclip. Durch einmaliges Umsperren des Zylinders mit dem Umsperrschlüssel erlischt die Berechtigung des Bauzeitschlüssels.

Angebotenes Erzeugnis: (.....)

L: ..... S: ..... EP: ..... 0,00 Stk PP: .....



dokaJA umsperrschlüssel

**Ergänzungen zur StLB HB-022+ABK-020****Ausschreibungstexte DOR**

Leistungsverzeichnis

gedruckt am 15.11.2023  
LB-HB-022+ABK-020 Preisangaben in EUR**30.JC 20E + ZHS quattro+ Bauzeitschlüssel Bauzeitfunktion**

Bauzeitschlüssel für Bauzeitfunktion während der Bauphase aus Neusilber in SmartKey Ausführung mit grünem Kunststoffclip. Durch einmaliges Umsperren des Zylinders mit dem Umsperrschlüssel erlischt die Berechtigung des Bauzeitschlüssels.

Angebotenes Erzeugnis: (.....)

L: ..... S: ..... EP: ..... 0,00 Stk PP: .....

**30.JC 20F + ZHS quattro+ Eigenschlüssel XL m.färbigem Clip**

Eigenschlüssel aus Neusilber in LargeKey Ausführung mit färbigem Kunststoffclip.

Angebotenes Erzeugnis: (.....)

L: ..... S: ..... EP: ..... 0,00 Stk PP: .....

**30.JC 20G + ZHS quattro+ Hauptschlüssel XL m.färbigem Clip**

Hauptschlüssel aus Neusilber in LargeKey Ausführung mit färbigem Kunststoffclip.

Angebotenes Erzeugnis: (.....)

L: ..... S: ..... EP: ..... 0,00 Stk PP: .....

**30.JC 20J + ZHS quattro+ Kombischlüssel Legic Advant 4kB**

Kombi-Schlüssel mit Clipreide Legic Advant 4 Kilobyte, Ausführung mit schwarzen Clip samt Farbring

Angebotenes Erzeugnis: (.....)

L: ..... S: ..... EP: ..... 0,00 Stk PP: .....

**30.JC 20K + ZHS quattro+ Kombischlüssel Mifare DESFire 8kB**

Kombi-Schlüssel mit Clipreide Mifare DESFire 8 Kilobyte, Ausführung mit schwarzen Clip samt Farbring

Angebotenes Erzeugnis: (.....)

L: ..... S: ..... EP: ..... 0,00 Stk PP: .....

**30.JC 21 + Doppelzylinder (EDZ) für eine Generalhauptschlüsselanlage (GHS), Messing vernickelt. Im Positionsstichwort ist die Gesamtlänge L angegeben.**

**Kriterien der Gleichwertigkeit:** Modularität über unterschiedliche Zylinderbauformen, temporäre Schließberechtigungsvergabe (Az), mechatronische Kombinationsmöglichkeit für Schlüssel und Zylinder

**30.JC 21A + GHS quattro+ EDZ b.65mm**

Einbau-Doppelzylinder im Euro-Profil mit einer Gesamtlänge bis 65 mm.

Angebotenes Erzeugnis: (.....)

**Ergänzungen zur StLB HB-022+ABK-020****Ausschreibungstexte DOR**

Leistungsverzeichnis

gedruckt am 15.11.2023  
LB-HB-022+ABK-020 Preisangaben in EUR

L: ..... S: ..... EP: ..... 0,00 Stk PP: .....



dokaJA quattroEDZ

**30.JC 21B + GHS quattro+ EDZ b.70mm**

Einbau-Doppelzylinder im Euro-Profil mit einer Gesamtlänge bis 70 mm.

Angebotenes Erzeugnis: (.....)

L: ..... S: ..... EP: ..... 0,00 Stk PP: .....



dokaJA quattroEDZ

**30.JC 21C + GHS quattro+ EDZ b.75mm**

Einbau-Doppelzylinder im Euro-Profil mit einer Gesamtlänge bis 75 mm.

Angebotenes Erzeugnis: (.....)

L: ..... S: ..... EP: ..... 0,00 Stk PP: .....



dokaJA quattroEDZ

**30.JC 21D + GHS quattro+ EDZ b.80mm**

Einbau-Doppelzylinder im Euro-Profil mit einer Gesamtlänge bis 80 mm.

Angebotenes Erzeugnis: (.....)

L: ..... S: ..... EP: ..... 0,00 Stk PP: .....



dokaJA quattroEDZ

**30.JC 21E + GHS quattro+ EDZ b.90mm**

Einbau-Doppelzylinder im Euro-Profil mit einer Gesamtlänge bis 90 mm.

Angebotenes Erzeugnis: (.....)

L: ..... S: ..... EP: ..... 0,00 Stk PP: .....



dokaJA quattroEDZ



**Ergänzungen zur StLB HB-022+ABK-020**

**Ausschreibungstexte DOR**

Leistungsverzeichnis

gedruckt am 15.11.2023  
 LB-HB-022+ABK-020 Preisangaben in EUR

**30.JC 21G + GHS quattro+ EDZ b.95mm**

Einbau-Doppelzylinder im Euro-Profil mit einer Gesamtlänge bis 95 mm.

Angebotenes Erzeugnis: (.....)

L: ..... S: ..... EP: ..... 0,00 Stk PP: .....



dokaJA quattroEDZ

**30.JC 21H + GHS quattro+ EDZ b.100mm**

Einbau-Doppelzylinder im Euro-Profil mit einer Gesamtlänge bis 100 mm.

Angebotenes Erzeugnis: (.....)

L: ..... S: ..... EP: ..... 0,00 Stk PP: .....



dokaJA quattroEDZ

**30.JC 21I + GHS quattro+ EDZ b.105mm**

Einbau-Doppelzylinder im Euro-Profil mit einer Gesamtlänge bis 105 mm.

Angebotenes Erzeugnis: (.....)

L: ..... S: ..... EP: ..... 0,00 Stk PP: .....



dokaJA quattroEDZ

**30.JC 21J + GHS quattro+ EDZ b.110mm**

Einbau-Doppelzylinder im Euro-Profil mit einer Gesamtlänge bis 110 mm.

Angebotenes Erzeugnis: (.....)

L: ..... S: ..... EP: ..... 0,00 Stk PP: .....



dokaJA quattroEDZ

**30.JC 21K + GHS quattro+ EDZ b.115mm**

Einbau-Doppelzylinder im Euro-Profil mit einer Gesamtlänge bis 115 mm.

Angebotenes Erzeugnis: (.....)

L: ..... S: ..... EP: ..... 0,00 Stk PP: .....

**Ergänzungen zur StLB HB-022+ABK-020**

**Ausschreibungstexte DOR**

Leistungsverzeichnis

gedruckt am 15.11.2023  
 LB-HB-022+ABK-020 Preisangaben in EUR



dokaJA quattroEDZ

**30.JC 21L + GHS quattro+ EDZ b.120mm**

Einbau-Doppelzylinder im Euro-Profil mit einer Gesamtlänge bis 120 mm.

Angebotenes Erzeugnis: (.....)

L: ..... S: ..... EP: ..... 0,00 Stk PP: .....



dokaJA quattroEDZ

**30.JC 22 + Drehknopfzylinder (DKZ) für eine Generalhauptschlüsselanlage (GHS), Messing vernickelt. Im Positionsstichwort ist die Gesamtlänge L angegeben.**

**Kriterien der Gleichwertigkeit:** Modularität über unterschiedliche Zylinderbauformen, temporäre Schließberechtigungsvergabe (Az), mechatronische Kombinationsmöglichkeit für Schlüssel und Zylinder

**30.JC 22A + GHS quattro+ DKZ b.65mm**

Einbau-Drehknopfzylinder im Euro-Profil mit einer Gesamtlänge bis 65 mm.

Angebotenes Erzeugnis: (.....)

L: ..... S: ..... EP: ..... 0,00 Stk PP: .....



dokaJA quattroDKZ

**30.JC 22B + GHS quattro+ DKZ b.70mm**

Einbau-Drehknopfzylinder im Euro-Profil mit einer Gesamtlänge bis 70 mm.

Angebotenes Erzeugnis: (.....)

L: ..... S: ..... EP: ..... 0,00 Stk PP: .....



dokaJA quattroDKZ

**30.JC 22C + GHS quattro+ DKZ b.75mm**

Einbau-Drehknopfzylinder im Euro-Profil mit einer Gesamtlänge bis 75 mm.

Angebotenes Erzeugnis: (.....)

L: ..... S: ..... EP: ..... 0,00 Stk PP: .....



dokaJA quattroDKZ

**Ergänzungen zur StLB HB-022+ABK-020****Ausschreibungstexte DOR**

Leistungsverzeichnis

gedruckt am 15.11.2023  
LB-HB-022+ABK-020 Preisangaben in EUR**30.JC 22D + GHS quattro+ DKZ b.80mm**

Einbau-Drehknopfzylinder im Euro-Profil mit einer Gesamtlänge bis 80 mm.

Angebotenes Erzeugnis: (.....)

L: ..... S: ..... EP: ..... 0,00 Stk PP: .....



dokaJA quattroDKZ

**30.JC 22E + GHS quattro+ DKZ b.85mm**

Einbau-Drehknopfzylinder im Euro-Profil mit einer Gesamtlänge bis 85 mm.

Angebotenes Erzeugnis: (.....)

L: ..... S: ..... EP: ..... 0,00 Stk PP: .....



dokaJA quattroDKZ

**30.JC 22F + GHS quattro+ DKZ b.90mm**

Einbau-Drehknopfzylinder im Euro-Profil mit einer Gesamtlänge bis 90 mm.

Angebotenes Erzeugnis: (.....)

L: ..... S: ..... EP: ..... 0,00 Stk PP: .....



dokaJA quattroDKZ

**30.JC 22G + GHS quattro+ DKZ b.95mm**

Einbau-Drehknopfzylinder im Euro-Profil mit einer Gesamtlänge bis 95 mm.

Angebotenes Erzeugnis: (.....)

L: ..... S: ..... EP: ..... 0,00 Stk PP: .....



dokaJA quattroDKZ

**30.JC 22H + GHS quattro+ DKZ b.100mm**

Einbau-Drehknopfzylinder im Euro-Profil mit einer Gesamtlänge bis 100 mm.

Angebotenes Erzeugnis: (.....)

L: ..... S: ..... EP: ..... 0,00 Stk PP: .....

**Ergänzungen zur StLB HB-022+ABK-020**

**Ausschreibungstexte DOR**

Leistungsverzeichnis

gedruckt am 15.11.2023  
 LB-HB-022+ABK-020 Preisangaben in EUR



dokaJA quattroDKZ

**30.JC 22I + GHS quattro+ DKZ b.105mm**

Einbau-Drehknopfzylinder im Euro-Profil mit einer Gesamtlänge bis 105 mm.

Angebotenes Erzeugnis: (.....)

L: ..... S: ..... EP: ..... 0,00 Stk PP: .....



dokaJA quattroDKZ

**30.JC 22J + GHS quattro+ DKZ b.110mm**

Einbau-Drehknopfzylinder im Euro-Profil mit einer Gesamtlänge bis 110 mm.

Angebotenes Erzeugnis: (.....)

L: ..... S: ..... EP: ..... 0,00 Stk PP: .....



dokaJA quattroDKZ

**30.JC 22K + GHS quattro+ DKZ b.115mm**

Einbau-Drehknopfzylinder im Euro-Profil mit einer Gesamtlänge bis 115 mm.

Angebotenes Erzeugnis: (.....)

L: ..... S: ..... EP: ..... 0,00 Stk PP: .....



dokaJA quattroDKZ

**30.JC 22L + GHS quattro+ DKZ b.120mm**

Einbau-Drehknopfzylinder im Euro-Profil mit einer Gesamtlänge bis 120 mm.

Angebotenes Erzeugnis: (.....)

L: ..... S: ..... EP: ..... 0,00 Stk PP: .....



dokaJA quattroDKZ

**30.JC 23 + Halbzylinder (HZ) für eine Generalhauptschlüsselanlage (GHS), Messing vernickelt. Im Positionsstichwort ist die Gesamtlänge L angegeben.**

**Kriterien der Gleichwertigkeit:** Modularität über unterschiedliche Zylinderbauformen, temporäre Schließberechtigungsvergabe (Az), mechatronische Kombinationsmöglichkeit für Schlüssel und Zylinder

**Ergänzungen zur StLB HB-022+ABK-020****Ausschreibungstexte DOR**

Leistungsverzeichnis

gedruckt am 15.11.2023  
LB-HB-022+ABK-020 Preisangaben in EUR**30.JC 23A + GHS quattro+ HZ b.45mm**

Einbau-Halbzylinder im Euro-Profil mit einer Gesamtlänge bis 45 mm.

Angebotenes Erzeugnis: (.....)

L: ..... S: ..... EP: ..... 0,00 Stk PP: .....



dokaJA quattroHZ

**30.JC 23B + GHS quattro+ HZ b.50mm**

Einbau-Halbzylinder im Euro-Profil mit einer Gesamtlänge bis 50 mm.

Angebotenes Erzeugnis: (.....)

L: ..... S: ..... EP: ..... 0,00 Stk PP: .....



dokaJA quattroHZ

**30.JC 23C + GHS quattro+ HZ b.55mm**

Einbau-Halbzylinder im Euro-Profil mit einer Gesamtlänge bis 55 mm.

Angebotenes Erzeugnis: (.....)

L: ..... S: ..... EP: ..... 0,00 Stk PP: .....



dokaJA quattroHZ

**30.JC 24 + Vorhangschloss mit gefedertem Schnappbügel (VHZ) für eine Generalhauptschlüsselanlage (GHS), Schlossgehäuse Messing vernickelt, Bügel Stahl gehärtet. Schlüssel in Offenstellung abziehbar. Vorhangschloss ohne Schlüssel durch Eindrücken des Bügels schließbar. Im Positionsstichwort ist die Länge der Bügellichte angegeben.****30.JC 24A + GHS quattro+ VHZ Bügellichte 25mm**

Vorhangschloss mit Bügellichte 25 mm.

zB. Type quattro+ VHS 90 von dormakaba oder Gleichwertiges.

Angebotenes Erzeugnis: (.....)

**Kriterien der Gleichwertigkeit:** Modularität über unterschiedliche Zylinderbauformen, temporäre Schließberechtigungvergabe (Az), mechatronische Kombinationsmöglichkeit für Schlüssel und Zylinder

L: ..... S: ..... EP: ..... 0,00 Stk PP: .....

**30.JC 24B + GHS quattro+ VHZ Bügellichte 50mm**

Vorhangschloss mit Bügellichte 50 mm.

zB. Type quattro+ VHS 92 von dormakaba oder Gleichwertiges.

**Ergänzungen zur StLB HB-022+ABK-020****Ausschreibungstexte DOR**

Leistungsverzeichnis

gedruckt am 15.11.2023

LB-HB-022+ABK-020

Preisangaben in EUR

Angebotenes Erzeugnis: (.....)

**Kriterien der Gleichwertigkeit:** Modularität über unterschiedliche Zylinderbauformen, temporäre Schließberechtigungsvergabe (Az), mechatronische Kombinationsmöglichkeit für Schlüssel und Zylinder

L: ..... S: ..... EP: ..... 0,00 Stk PP: .....

**30.JC 24C + GHS quattro+ VHZ Bügellichte 76mm**

Vorhangschloss mit Bügellichte 76 mm.

zB. Type quattro+ VHS 93 von dormakaba oder Gleichwertiges.

Angebotenes Erzeugnis: (.....)

**Kriterien der Gleichwertigkeit:** Modularität über unterschiedliche Zylinderbauformen, temporäre Schließberechtigungsvergabe (Az), mechatronische Kombinationsmöglichkeit für Schlüssel und Zylinder

L: ..... S: ..... EP: ..... 0,00 Stk PP: .....

**30.JC 24D + GHS quattro+ VHZ Bügellichte 25mm V4A**

Vorhangschloss mit Bügellichte 25 mm aus rostfreiem Stahl (V4A).

Angebotenes Erzeugnis: (.....)

L: ..... S: ..... EP: ..... 0,00 Stk PP: .....

- 30.JC 25 + Vorhangschloss mit ungefedertem Schnappbügel (VHZ) für eine Generalhauptschlüsselanlage (GHS). Schlossgehäuse Messing vernickelt, Bügel Stahl gehärtet oder rostfrei (V4A). Schlüssel in Offenstellung nicht abziehbar. Vorhangschloss ohne Schlüssel durch Eindrücken des Bügels schließbar. Im Positionsstichwort ist die Länge der Bügellichte angegeben.

**30.JC 25A + GHS quattro+ VHZ Bügellichte 24mm Schlüssel n.abziehbar**

Vorhangschloss mit Bügellichte 24 mm, Bügel Stahl gehärtet, Schlüssel in Offenstellung nicht abziehbar.

zB. Type Serie 2001 von dormakaba oder Gleichwertiges.

Angebotenes Erzeugnis: (.....)

**Kriterien der Gleichwertigkeit:** Modularität über unterschiedliche Zylinderbauformen, temporäre Schließberechtigungsvergabe (Az), mechatronische Kombinationsmöglichkeit für Schlüssel und Zylinder

L: ..... S: ..... EP: ..... 0,00 Stk PP: .....

**30.JC 25B + GHS quattro+ VHZ Bügellichte 24mm Schlüssel n.abziehbar V4A**

Vorhangschloss mit Bügellichte 24mm, Bügel rostfreier Stahl, Schlüssel in Offenstellung nicht abziehbar.

zB. Type Serie 2001 von dormakaba oder Gleichwertiges.

Angebotenes Erzeugnis: (.....)

**Ergänzungen zur StLB HB-022+ABK-020****Ausschreibungstexte DOR**

Leistungsverzeichnis

gedruckt am 15.11.2023

LB-HB-022+ABK-020

Preisangaben in EUR

**Kriterien der Gleichwertigkeit:** Modularität über unterschiedliche Zylinderbauformen, temporäre Schließberechtigungsvergabe (Az), mechatronische Kombinationsmöglichkeit für Schlüssel und Zylinder

L: ..... S: ..... EP: ..... 0,00 Stk PP: .....

**30.JC 25C + GHS quattro+ VHZ Bügellichte 40mm Schlüssel n.abziehbar**

Vorhangschloss mit Bügellichte 40 mm, Bügel Stahl gehärtet, Schlüssel in Offenstellung nicht abziehbar.

zB. Type Serie 2001 von dormakaba oder Gleichwertiges.

Angebotenes Erzeugnis: (.....)

**Kriterien der Gleichwertigkeit:** Modularität über unterschiedliche Zylinderbauformen, temporäre Schließberechtigungsvergabe (Az), mechatronische Kombinationsmöglichkeit für Schlüssel und Zylinder

L: ..... S: ..... EP: ..... 0,00 Stk PP: .....

**30.JC 25D + GHS quattro+ VHZ Bügellichte 40mm Schlüssel n.abziehbar V4A**

Vorhangschloss mit Bügellichte 40 mm, Bügel rostfreier Stahl, Schlüssel in Offenstellung nicht abziehbar.

zB. Type Serie 2001 von dormakaba oder Gleichwertiges.

Angebotenes Erzeugnis: (.....)

**Kriterien der Gleichwertigkeit:** Modularität über unterschiedliche Zylinderbauformen, temporäre Schließberechtigungsvergabe (Az), mechatronische Kombinationsmöglichkeit für Schlüssel und Zylinder

L: ..... S: ..... EP: ..... 0,00 Stk PP: .....

**30.JC 25E + GHS quattro+ VHZ Bügellichte 70mm Schlüssel n.abziehbar V4A**

Vorhangschloss mit Bügellichte 70 mm, Bügel rostfreier Stahl, Schlüssel in Offenstellung nicht abziehbar.

zB. Type Serie 2001 von dormakaba oder Gleichwertiges.

Angebotenes Erzeugnis: (.....)

**Kriterien der Gleichwertigkeit:** Modularität über unterschiedliche Zylinderbauformen, temporäre Schließberechtigungsvergabe (Az), mechatronische Kombinationsmöglichkeit für Schlüssel und Zylinder

L: ..... S: ..... EP: ..... 0,00 Stk PP: .....

**30.JC 25F + GHS quattro+ VHZ Bügellichte 100mm Schlüssel n.abziehbar V4A**

Vorhangschloss mit Bügellichte 100 mm, Bügel rostfreier Stahl, Schlüssel in Offenstellung nicht abziehbar.

zB. Type Serie 2001 von dormakaba oder Gleichwertiges.

Angebotenes Erzeugnis: (.....)

**Ergänzungen zur StLB HB-022+ABK-020****Ausschreibungstexte DOR**

Leistungsverzeichnis

gedruckt am 15.11.2023

LB-HB-022+ABK-020

Preisangaben in EUR

**Kriterien der Gleichwertigkeit:** Modularität über unterschiedliche Zylinderbauformen, temporäre Schließberechtigungsvergabe (Az), mechatronische Kombinationsmöglichkeit für Schlüssel und Zylinder

L: ..... S: ..... EP: ..... 0,00 Stk PP: .....

**30.JC 25G + GHS quattro+ VHZ Drahtseil 450mm**

Vorhangschloss mit 450 mm langem Stahlseil.

zB. Type Serie 2001 von dormakaba oder Gleichwertiges.

Angebotenes Erzeugnis: (.....)

**Kriterien der Gleichwertigkeit:** Modularität über unterschiedliche Zylinderbauformen, temporäre Schließberechtigungsvergabe (Az), mechatronische Kombinationsmöglichkeit für Schlüssel und Zylinder

L: ..... S: ..... EP: ..... 0,00 Stk PP: .....

**30.JC 25H + GHS quattro+ VHZ Staubschutz 2004**

Staubschutzkappe aus Kunststoff.

Angebotenes Erzeugnis: (.....)

L: ..... S: ..... EP: ..... 0,00 Stk PP: .....

**30.JC 26 + Blechmontagezylinder Blechmontagezylinder (BMZ) für eine Generalhauptschlüsselanlage (GHS), aus Messing vernickelt, Verschlussriegel Stahl verzinkt.****30.JC 26A + GHS quattro+ BMZ DM=23mm Schlüssel n.abziehbar**

Blechmontagezylinder mit Durchmesser 23 mm. Schlüssel in Offenstellung nicht abziehbar.

zB. Type quattro+ BMZ 1031 von dormakaba oder Gleichwertiges.

Angebotenes Erzeugnis: (.....)

**Kriterien der Gleichwertigkeit:** Modularität über unterschiedliche Zylinderbauformen, temporäre Schließberechtigungsvergabe (Az), mechatronische Kombinationsmöglichkeit für Schlüssel und Zylinder

L: ..... S: ..... EP: ..... 0,00 Stk PP: .....

**30.JC 26B + GHS quattro+ BMZ DM=23mm Schlüssel abziehbar**

Blechmontagezylinder mit Durchmesser 23 mm. Schlüssel in Offenstellung abziehbar.

zB. Type quattro+ BMZ 1061 von dormakaba oder Gleichwertiges.

Angebotenes Erzeugnis: (.....)

**Kriterien der Gleichwertigkeit:** Modularität über unterschiedliche Zylinderbauformen, temporäre Schließberechtigungsvergabe (Az), mechatronische Kombinationsmöglichkeit für Schlüssel und Zylinder

L: ..... S: ..... EP: ..... 0,00 Stk PP: .....



**Ergänzungen zur StLB HB-022+ABK-020****Ausschreibungstexte DOR**

Leistungsverzeichnis

gedruckt am 15.11.2023  
LB-HB-022+ABK-020 Preisangaben in EUR**30.JC 26C + GHS quattro+ BMZ DM=29mm Schlüssel n.abziehbar**

Blechmontagezylinder mit Durchmesser 29 mm. Schlüssel in Offenstellung nicht abziehbar.

zB. Type quattro+ BMZ 1090 von dormakaba oder Gleichwertiges.

Angebotenes Erzeugnis: (.....)

**Kriterien der Gleichwertigkeit:** Modularität über unterschiedliche Zylinderbauformen, temporäre Schließberechtigungsvergabe (Az), mechatronische Kombinationsmöglichkeit für Schlüssel und Zylinder

L: ..... S: ..... EP: ..... 0,00 Stk PP: .....

**30.JC 26D + GHS quattro+ BMZ DM=24mm Schlüssel n.abziehbar**

Blechmontagezylinder mit Durchmesser 24 mm. Schlüssel in Offenstellung nicht abziehbar.

zB. Type quattro+ BMZ 1091 von dormakaba oder Gleichwertiges.

Angebotenes Erzeugnis: (.....)

**Kriterien der Gleichwertigkeit:** Modularität über unterschiedliche Zylinderbauformen, temporäre Schließberechtigungsvergabe (Az), mechatronische Kombinationsmöglichkeit für Schlüssel und Zylinder

L: ..... S: ..... EP: ..... 0,00 Stk PP: .....

**30.JC 26E + GHS quattro+ BMZ mit Sonderriegel**

Sonderriegel lt. beigestellter Zeichnung oder nach Muster.

Angebotenes Erzeugnis: (.....)

L: ..... S: ..... EP: ..... 0,00 Stk PP: .....

- 30.JC 27 + Aufschraub-Zusatzschlösser (ZUS) für eine Generalhauptschlüsselanlage (GHS), Dornmaß 70mm, Kastenbreite 110mm, Kastenhöhe 70mm. Aussenzylinder Durchmesser 29mm mit runder Rosette, Sperrbalken 62,5mm für Türstärke von 35 - 80mm Schließteil mit vernickeltem Schließblech oder Sicherungsbügel. Schloss links/rechts einstellbar (Standard links eingestellt), geprüft nach ÖNORM EN 12209 Einbruchhemmend, Widerstandsklasse Wzs 4 nach ÖNORM B5351, geeignet für den Einsatz an einbruchhemmenden Elementen bis Widerstandsklasse 4 nach ÖNORM B5338 und ENV 1627, Feuerwiderstand T30 nach ÖNORM EN1634-1.**

**30.JC 27A + GHS quattro+ ZUS AZ/Bügel silbermetallig**

Zusatzschloss mit Außenzylinder, Sicherungsbügel und Drehknopf Kastenoberfläche metall natur.

zB. Type Serie 1210 von dormakaba oder Gleichwertiges.

Angebotenes Erzeugnis: (.....)

**Kriterien der Gleichwertigkeit:** Modularität über unterschiedliche Zylinderbauformen, temporäre Schließberechtigungsvergabe (Az), mechatronische Kombinationsmöglichkeit für Schlüssel und Zylinder

L: ..... S: ..... EP: ..... 0,00 Stk PP: .....

**30.JC 27E + GHS quattro+ ZUS AZ silbermetallig**

Zusatzschloss mit Außenzylinder, Schließblech und Drehknopf Kastenoberfläche metall natur.

**Ergänzungen zur StLB HB-022+ABK-020****Ausschreibungstexte DOR**

Leistungsverzeichnis

gedruckt am 15.11.2023

LB-HB-022+ABK-020

Preisangaben in EUR

zB. Type Serie 1215 von dormakaba oder Gleichwertiges.

Angebotenes Erzeugnis: (.....)

**Kriterien der Gleichwertigkeit:** Modularität über unterschiedliche Zylinderbauformen, temporäre Schließberechtigungsvergabe (Az), mechatronische Kombinationsmöglichkeit für Schlüssel und Zylinder

L: ..... S: ..... EP: ..... 0,00 Stk PP: .....

- 30.JC 28 + Aufschraub-Zusatzschlösser (ZUS) für eine Generalhauptschlüsselanlage (GHS), Dornmaß 70mm, Kastenbreite 110mm, Kastenhöhe 70mm. Aussenzylinder Durchmesser 29mm mit runder Rosette, Sperrbalken 62,5mm für Türstärke von 35 - 80mm Schließteil mit vernickeltem Schließblech oder Sicherungsbügel. Schloss links/rechts einstellbar (Standard links eingestellt), geprüft nach ÖNORM EN 12209 Einbruchhemmend, Widerstandsklasse Wzs 4 nach ÖNORM B5351, geeignet für den Einsatz an einbruchhemmenden Elementen bis Widerstandsklasse 4 nach ÖNORM B5338 und ENV 1627, Feuerwiderstand T30 nach ÖNORM EN1634-1.

**30.JC 28C + GHS quattro+ ZUS IZ/AZ/Bügel silbermetallig**

Zusatzschloss mit Außenzylinder, Sicherungsbügel und Innenzylinder Kastenoberfläche metall natur.

zB. Type Serie 1217 von dormakaba oder Gleichwertiges.

Angebotenes Erzeugnis: (.....)

**Kriterien der Gleichwertigkeit:** Modularität über unterschiedliche Zylinderbauformen, temporäre Schließberechtigungsvergabe (Az), mechatronische Kombinationsmöglichkeit für Schlüssel und Zylinder

L: ..... S: ..... EP: ..... 0,00 Stk PP: .....

**30.JC 28G + GHS quattro+ ZUS IZ/AZ silbermetallig**

Zusatzschloss mit Außenzylinder, Schließblech und Innenzylinder Kastenoberfläche metall natur.

zB. Type Serie 1216 von dormakaba oder Gleichwertiges.

Angebotenes Erzeugnis: (.....)

**Kriterien der Gleichwertigkeit:** Modularität über unterschiedliche Zylinderbauformen, temporäre Schließberechtigungsvergabe (Az), mechatronische Kombinationsmöglichkeit für Schlüssel und Zylinder

L: ..... S: ..... EP: ..... 0,00 Stk PP: .....

- 30.JC 30 + Sonderzylinder Sonderausführungen für eine Generalhauptschlüsselanlage (GHS) für spezielle Anwendungen.

**30.JC 30A + GHS quattro+ HZ Schalterzylinder**Halbzylinder Messing vernickelt mit Gesamtlänge 40mm, rückseitig zwei Gewindebohrungen M4  
Angebotenes Erzeugnis: (.....)

L: ..... S: ..... EP: ..... 0,00 Stk PP: .....

**30.JC 30B + GHS quattro+ Fenstergriff**

Fenstergriff matt vernickelt mit eingebautem Zylinder Typ 1008c Vierkant 8mm, wahlweise 35 oder 45mm lang.

zB. Type quattro+ Fenstergriff 3463 von dormakaba oder Gleichwertiges.

**Ergänzungen zur StLB HB-022+ABK-020****Ausschreibungstexte DOR**

Leistungsverzeichnis

gedruckt am 15.11.2023  
LB-HB-022+ABK-020 Preisangaben in EUR

Angebotenes Erzeugnis: (.....)

**Kriterien der Gleichwertigkeit:** Modularität über unterschiedliche Zylinderbauformen, temporäre Schließberechtigungsvergabe (Az), mechatronische Kombinationsmöglichkeit für Schlüssel und Zylinder

L: ..... S: ..... EP: ..... 0,00 Stk PP: .....

**30.JC 30C + GHS quattro+ Schalterzylinder**

Schalterzylinder Messing vernickelt, mit flachem Triebarm aus Kunststoff Triebarm im Standard mit Radialspiel.

zB. Type quattro+ Schalterzylinder 1007F von dormakaba oder Gleichwertiges.

Angebotenes Erzeugnis: (.....)

**Kriterien der Gleichwertigkeit:** Modularität über unterschiedliche Zylinderbauformen, temporäre Schließberechtigungsvergabe (Az), mechatronische Kombinationsmöglichkeit für Schlüssel und Zylinder

L: ..... S: ..... EP: ..... 0,00 Stk PP: .....

**30.JC 30D + GHS quattro+ Glastürschloss**Zylinder Messing vernickelt, Verschlussriegel Stahl verzinkt, Schlossplatte Aluminium eloxiert  
Zylinder wahlweise mit oder ohne Schlüsselabzug in Offenstellung

zB. Type quattro+ Glastürschloss 80-4-040 von dormakaba oder Gleichwertiges.

Angebotenes Erzeugnis: (.....)

**Kriterien der Gleichwertigkeit:** Modularität über unterschiedliche Zylinderbauformen, temporäre Schließberechtigungsvergabe (Az), mechatronische Kombinationsmöglichkeit für Schlüssel und Zylinder

L: ..... S: ..... EP: ..... 0,00 Stk PP: .....

**30.JC 31 + Möbelzylinder und Möbelschlösser (MAS) für eine Generalhauptschlüsselanlage (GHS) und sperrbare Griffoliven für Kastentüren, Container und Schiebeschränke. Zylinder aus Messing vernickelt.****30.JC 31A + GHS quattro+ MAS1350 Anschlagsschloss**

Möbel-Anschlagsschloss mit einstellbarem Dornmaß zwischen 15 bis 40 mm Links, rechts und als Lade oben und unten verwendbar. Zylinder Messing vernickelt, DM 24 mm, Länge 26,5 mm, inkl. Rosette und Befestigungsschrauben.

zB. Type quattro+ MAS1350 von dormakaba oder Gleichwertiges.

Angebotenes Erzeugnis: (.....)

**Kriterien der Gleichwertigkeit:** Modularität über unterschiedliche Zylinderbauformen, temporäre Schließberechtigungsvergabe (Az), mechatronische Kombinationsmöglichkeit für Schlüssel und Zylinder

L: ..... S: ..... EP: ..... 0,00 Stk PP: .....

**Ergänzungen zur StLB HB-022+ABK-020****Ausschreibungstexte DOR**

Leistungsverzeichnis

gedruckt am 15.11.2023  
LB-HB-022+ABK-020 Preisangaben in EUR**30.JC 31B + GHS quattro+ MAS1074 Anschlagschloss**

Möbel-Anschlagschloss Zylinder Messing vernickelt DM 22mm, Länge 25mm, Einbautiefe 21 mm, Dornmaß D 25mm, inkl. Rosette, Schließblech und Befestigungsschrauben.

zB. Type quattro+ MAS1074 von dormakaba oder Gleichwertiges.

Angebotenes Erzeugnis: (.....)

**Kriterien der Gleichwertigkeit:** Modularität über unterschiedliche Zylinderbauformen, temporäre Schließberechtigungsvergabe (Az), mechatronische Kombinationsmöglichkeit für Schlüssel und Zylinder

L: ..... S: ..... EP: ..... 0,00 Stk PP: .....

**30.JC 31C + GHS quattro+ MAS1075 Fallenschloss**

Möbel-Fallenschloss Zylinder Messing vernickelt DM 22mm, Länge 25mm, Einbautiefe 21mm, Dornmaß D25mm, inkl. Rosette, Schließblech und Befestigungsschrauben.

zB. Type quattro+ MAS1075 von dormakaba oder Gleichwertiges.

Angebotenes Erzeugnis: (.....)

**Kriterien der Gleichwertigkeit:** Modularität über unterschiedliche Zylinderbauformen, temporäre Schließberechtigungsvergabe (Az), mechatronische Kombinationsmöglichkeit für Schlüssel und Zylinder

L: ..... S: ..... EP: ..... 0,00 Stk PP: .....

**30.JC 31D + GHS quattro+ MES2345 Drehstangenschloss**

Möbel-Espagnolettenschloss Zylinder Messing vernickelt, DM 24 mm, Länge 26,5 mm, Einbautiefe 22 mm, Dornmaß D23 mm, inkl. Zylinderrosette, 2 Schließhaken, 2 Schließbolzen, 2 Stangenschlaufen, 1 Drehstange 1930mm. Schlüsselabzug in Offen- und Geschlossenstellung möglich.

zB. Type quattro+ MES2345 von dormakaba oder Gleichwertiges.

Angebotenes Erzeugnis: (.....)

**Kriterien der Gleichwertigkeit:** Modularität über unterschiedliche Zylinderbauformen, temporäre Schließberechtigungsvergabe (Az), mechatronische Kombinationsmöglichkeit für Schlüssel und Zylinder

L: ..... S: ..... EP: ..... 0,00 Stk PP: .....

**30.JC 31E + GHS quattro+ MES3016 Drehstangenschloss**

Möbel-Drehstangenschloss Zylinder Messing vernickelt, DM 22 mm, Länge 25 mm, Dornmaß 38 mm, inkl. Zylinderrosette, Drehstange DM 8 mm, 2000 mm lang, 2 Fanghaken, 2 Schließkloben, 1 Schließblech und Befestigungsschrauben. Selbsteinstellend links und rechts verwendbar. Schlüsselabzug nur in Geschlossenstellung möglich.

zB. Type quattro+ MES3016 von dormakaba oder Gleichwertiges.

Angebotenes Erzeugnis: (.....)

**Kriterien der Gleichwertigkeit:** Modularität über unterschiedliche Zylinderbauformen, temporäre Schließberechtigungsvergabe (Az), mechatronische Kombinationsmöglichkeit für Schlüssel und Zylinder

**Ergänzungen zur StLB HB-022+ABK-020****Ausschreibungstexte DOR**

Leistungsverzeichnis

gedruckt am 15.11.2023  
LB-HB-022+ABK-020 Preisangaben in EUR

L: ..... S: ..... EP: ..... 0,00 Stk PP: .....

**30.JC 31F + GHS quattro+ MES3017 Drehstangenschloss**

Möbel-Drehstangenschloss Zylinder Messing vernickelt, DM22mm, Länge 25mm, Dornmaß 28mm, inkl. Zylinderrosette, Drehstange DM 8mm, 2000mm lang, 2 Fanghaken, 2 Schließkloben, 1 Schließblech und Befestigungsschrauben. Selbsteinstellend links und rechts verwendbar. Schlüsselabzug nur in Geschlossenstellung möglich.

zB. Type quattro+ MES3017 von dormakaba oder Gleichwertiges.

Angebotenes Erzeugnis: (.....)

**Kriterien der Gleichwertigkeit:** Modularität über unterschiedliche Zylinderbauformen, temporäre Schließberechtigungsvergabe (Az), mechatronische Kombinationsmöglichkeit für Schlüssel und Zylinder

L: ..... S: ..... EP: ..... 0,00 Stk PP: .....

**30.JC 31G + GHS quattro+ DRZ75-4-020 Druckzylinder**

Möbel-Druckzylinder Zylinder Messing vernickelt; Hülsendurchmesser 23 mm.

zB. Type quattro+ DRZ75-4-020 Druckzylinder von dormakaba oder Gleichwertiges.

Angebotenes Erzeugnis: (.....)

**Kriterien der Gleichwertigkeit:** Modularität über unterschiedliche Zylinderbauformen, temporäre Schließberechtigungsvergabe (Az), mechatronische Kombinationsmöglichkeit für Schlüssel und Zylinder

L: ..... S: ..... EP: ..... 0,00 Stk PP: .....

**30.JC 31H + GHS quattro+ ZVZXIII Zentralverschluss**

Zentralverschlusszylinder Messing vernickelt, Anschraubplatte Stahl verzinkt Zylinder Durchmesser 22mm, Länge 25mm.

zB. Type quattro+ ZVZXIII Zentralverschluss von dormakaba oder Gleichwertiges.

Angebotenes Erzeugnis: (.....)

**Kriterien der Gleichwertigkeit:** Modularität über unterschiedliche Zylinderbauformen, temporäre Schließberechtigungsvergabe (Az), mechatronische Kombinationsmöglichkeit für Schlüssel und Zylinder

L: ..... S: ..... EP: ..... 0,00 Stk PP: .....

30.JC 32 + Möbelzylinder und Möbelschlösser (MAS) für eine Generalhauptschlüsselanlage (GHS) und sperrbare Griffoliven für Kastentüren, Container und Schiebeschränke. Zylinder aus Messing vernickelt.

**30.JC 32A + GHS quattro+ Griffolive 3561 ASS**

Olive aus Metall vernickelt, Zylinder Messing vernickelt Geeignet für Materialstärke 16 bis 32mm, Vierkant 7mm

Angebotenes Erzeugnis: (.....)

L: ..... S: ..... EP: ..... 0,00 Stk PP: .....

**Ergänzungen zur StLB HB-022+ABK-020****Ausschreibungstexte DOR**

Leistungsverzeichnis

gedruckt am 15.11.2023  
LB-HB-022+ABK-020 Preisangaben in EUR**30.JC 32C + GHS quattro+ Griffolive 75-3-007**

Olivengriff aus Delrin (Standard beige), DM 42 mm Zylinder matt vernickelt Vierkant 7 mm, wahlweise 35 oder 45 mm lang.

Angebotenes Erzeugnis: (.....)

L: ..... S: ..... EP: ..... 0,00 Stk PP: .....

**30.JC 32D + GHS quattro+ Griffolive 3413**

Olive aus Metall vernickelt, DM 48mm Zylinder Messing vernickelt Vierkant 7mm, wahlweise 35 oder 45mm lang.

Angebotenes Erzeugnis: (.....)

L: ..... S: ..... EP: ..... 0,00 Stk PP: .....

**30.JC 32E + GHS quattro+ Griffolive 3413.2**

Olive aus Metall vernickelt, DM 36mm Zylinder Messing vernickelt Vierkant 7mm, wahlweise 35 oder 45mm lang.

Angebotenes Erzeugnis: (.....)

L: ..... S: ..... EP: ..... 0,00 Stk PP: .....

- 30.JC 35 + Schlüssel für eine Generalhauptschlüsselanlage (GHS) aus Neusilber in SmartKey Ausführung mit färbigem Kunststoffclip, zwölf wählbare Farben: dunkelrot (Standard bei quattro+), dunkelblau, dunkelgrün, dunkelviolett, hellrot, hellgelb, hellgrün, hellblau, hellviolett, schwarz, fluoreszierend (weiß), orange.**  
GHS = Schließanlage, deren Funktionen mit Hilfe von Generalhauptschlüssel (GHS), Hauptschlüsseln (HS) und Gruppenschlüssel (GS) ermöglicht werden. Eigenschlüssel (ES) sind auch in diesem Anlagentyp grundsätzlich möglich.

**30.JC 35A + GHS quattro+ Eigenschlüssel m.färbigem Clip**

Eigenschlüssel aus Neusilber in SmartKey Ausführung mit färbigem Kunststoffclip.

Angebotenes Erzeugnis: (.....)

L: ..... S: ..... EP: ..... 0,00 Stk PP: .....

**30.JC 35B + GHS quattro+ Haupt- und Gruppenschlüssel m.färbigem Clip**

Haupt- und Gruppenschlüssel aus Neusilber in SmartKey Ausführung mit färbigem Kunststoffclip.

Angebotenes Erzeugnis: (.....)

L: ..... S: ..... EP: ..... 0,00 Stk PP: .....

**Ergänzungen zur StLB HB-022+ABK-020****Ausschreibungstexte DOR**

Leistungsverzeichnis

gedruckt am 15.11.2023

LB-HB-022+ABK-020

Preisangaben in EUR

**30.JC 35C + GHS quattro+ Gefahrenschlüssel m.großer Reide**

Gefahrenschlüssel in Spezialausführung zur Verwendung bei Zylinder mit Gefahrenfunktion, mit großer Reide.

Angebotenes Erzeugnis: (.....)

L: ..... S: ..... EP: ..... 0,00 Stk PP: .....

**30.JC 35D + GHS quattro+ Eigenschlüssel XL m.färbigem Clip**

Eigenschlüssel aus Neusilber in LargeKey Ausführung mit färbigem Kunststoffclip.

Angebotenes Erzeugnis: (.....)

L: ..... S: ..... EP: ..... 0,00 Stk PP: .....

**30.JC 35E + GHS quattro+ Haupt- und Gruppenschlüssel XL m.färbigem Clip**

Haupt- und Gruppenschlüssel aus Neusilber in LargeKey Ausführung mit färbigem Kunststoffclip.

Angebotenes Erzeugnis: (.....)

L: ..... S: ..... EP: ..... 0,00 Stk PP: .....

**30.JC 35H + GHS quattro+ Serviceschlüssel m.färbigem Clip**

Serviceschlüssel für Schließzylinder mit Servicefunktion (Az), Personen die vorübergehenden, kontrollierten Zutritt erfordern (Hundesitter, Babysitter, Gärtner, Handwerker, ...) aus Neusilber in SmartKey Ausführung mit färbigem Kunststoffclip.

Angebotenes Erzeugnis: (.....)

L: ..... S: ..... EP: ..... 0,00 Stk PP: .....

**30.JC 35J + GHS quattro+ Kombischlüssel Legic Advant 4kB**

Kombi-Schlüssel mit Clipreide Legic Advant 4 Kilobyte, Ausführung mit schwarzen Clip samt Farbring.

Angebotenes Erzeugnis: (.....)

L: ..... S: ..... EP: ..... 0,00 Stk PP: .....

**30.JC 35K + GHS quattro+ Kombischlüssel Mifare DESFire 8kB**

Kombi-Schlüssel mit Clipreide Mifare DESFire 8 Kilobyte, Ausführung mit schwarzen Clip samt Farbring.

Angebotenes Erzeugnis: (.....)

L: ..... S: ..... EP: ..... 0,00 Stk PP: .....

30.JC 80 + Aufzahlung (Az) auf die Positionen ZHS quattro+ und GHS quattro+, ohne Unterschied der Schließenanlagenart.

**Ergänzungen zur StLB HB-022+ABK-020****Ausschreibungstexte DOR**

Leistungsverzeichnis

gedruckt am 15.11.2023  
LB-HB-022+ABK-020 Preisangaben in EUR**30.JC 80A + Az quattro+ f.Funktion Gefahrenfunktion**

**für Gefahrenfunktion:** Bei einseitig steckendem Schlüssel kann von der Gegenseite mit dem Gefahrenschlüssel gesperrt werden.

L: ..... S: ..... EP: ..... 0,00 Stk PP: .....

**30.JC 80B + Az quattro+ f.Funktion beidseitig sperrbar**

für beidseitig sperrbare Ausführung. Doppelzylinder sind auch im versperrten Zustand, bei auf der Innenseite verdreht angestecktem Schlüssel, von der Außenseite mit einem berechtigten Schlüssel sperrbar. Der Schlüssel auf der gegenüberliegenden Seite dreht sich mit.

L: ..... S: ..... EP: ..... 0,00 Stk PP: .....



dokaJA BSZ

**30.JC 80C + Az quattro+ f.Funktion beidseitig sperrbar Priorität**

für beidseitig sperrbare Ausführung. Doppelzylinder sind auch im versperrten Zustand, bei auf der Innenseite verdreht angestecktem Schlüssel, von der Außenseite mit einem berechtigten Schlüssel sperrbar. Der Schlüssel auf der gegenüberliegenden Seite dreht sich nicht mit.

L: ..... S: ..... EP: ..... 0,00 Stk PP: .....



dokaJA BSZ

**30.JC 80G + Az quattro+ f.Funktion Bauzeitfunktion**

**für Bauzeitfunktion:** Während der Bauzeit können Schlüssel eingesetzt werden, die nach Inbetriebnahme der Schließanlage durch Umsperrung ihre Sperrberechtigung verlieren. Der Auftraggeber (zB. für Wohnungsmakler) behält den Bauzeitschlüssel für alle nicht verkauften Wohnungen. Wird eine Wohnung verkauft, wird bei der Übergabe mittels Umsperrschlüssel der eigentliche Wohnungsschlüssel berechtigt und übergeben sowie gleichzeitig der "Maklerschlüssel" deaktiviert.

L: ..... S: ..... EP: ..... 0,00 Stk PP: .....



dokaJA bauzeit

**30.JC 80H + Az quattro+ f.Funktion Duplofunktion**

für Sonderfunktion die definierten Schlüssel nur die Fallenbetätigung ermöglicht.

L: ..... S: ..... EP: ..... 0,00 Stk PP: .....



**Ergänzungen zur StLB HB-022+ABK-020**

**Ausschreibungstexte DOR**

Leistungsverzeichnis

gedruckt am 15.11.2023  
 LB-HB-022+ABK-020 Preisangaben in EUR

**30.JC 80J + Az quattro+ f.Funktion Servicefunktion kontroll.Zutritt**

für Sonderfunktion von Türen (bzw. für Personal), die vorübergehenden, kontrollierten Zutritt erfordern (zB. Babysitter, Gärtner, Handwerker, ...).

Funktionsbeschreibung an der Türaußenseite:

- Das äußere Zylinderinsert hat zwei Abzugpositionen – 6 Uhr und 8 Uhr
- Der Inhaber-Schlüssel hat für beide Abzugpositionen, 6 Uhr und 8 Uhr Zutritt
- Wird der Inhaber-Schlüssel in der 8 Uhr Position abgezogen, ist der Service-Schlüssel aktiviert und hat Zutritt

Anbieter von Mechanischen Schließsystemen, die eine vorübergehende, kontrollierte Zutrittsentscheidung nicht realisieren können, dürfen auch zeitlich begrenzte "elektrische" Lösungen anbieten (zB. e-Zylinder mit Kombischlüssel oder ähnliches).

L: ..... S: ..... EP: ..... 0,00 Stk PP: .....



dokaJC Service

**30.JC 81 + Aufzahlung (Az) auf die Positionen ZHS quattro+ und GHS quattro+, ohne Unterschied der Schließanlagenart.**

**30.JC 81A + Az quattro+ f.VdS-Klasse BZ(+)**

für Ausführung VdS-Klasse BZ(+).

L: ..... S: ..... EP: ..... 0,00 Stk PP: .....

**30.JC 81B + Az quattro+ f. BS1/EN1303C**

für Ausführung bei WK3/RC3 Türen ohne Schutzbeschlag an der Angriffseite für eine erhöhte Schutzwirkung.

L: ..... S: ..... EP: ..... 0,00 Stk PP: .....

**30.JC 81C + Az quattro+ f.Verschleißfestigkeit CNI**

für erhöhte Schichtdicke der Vernickelung zur Erhöhung der Verschleißfestigkeit für außergewöhnlich hohe Sperrzyklen.

L: ..... S: ..... EP: ..... 0,00 Stk PP: .....

**30.JC 81D + Az quattro+ f.Oberfläche messing poliert**

für Zylinderoberfläche messing poliert oder messing antik.

L: ..... S: ..... EP: ..... 0,00 Stk PP: .....

**Ergänzungen zur StLB HB-022+ABK-020****Ausschreibungstexte DOR**

Leistungsverzeichnis

gedruckt am 15.11.2023  
LB-HB-022+ABK-020 Preisangaben in EUR**30.JC 81E + Az quattro+ f.Oberfläche chrom**

für Zylinderoberfläche verchromt, chrom poliert oder chrom matt.

L: ..... S: ..... EP: ..... 0,00 Stk PP: .....

**30.JC 81F + Az quattro+ f.Oberfläche brüniert**

für Zylinderoberfläche brüniert (braun mittel).

L: ..... S: ..... EP: ..... 0,00 Stk PP: .....

**30.JC 81G + Az quattro+ f.Oberfläche lackiert**

für Zylinderoberfläche lackiert (wahlweise braun dunkel oder schwarz matt).

L: ..... S: ..... EP: ..... 0,00 Stk PP: .....

**30.JC 81H + Az quattro+ f.Oberfläche chemisch nickel (NIC)**

für höhere Schichtdicke Nickel für erhöhten Verschleißschutz.

L: ..... S: ..... EP: ..... 0,00 Stk PP: .....

**30.JC 81I + Az quattro+ f.Rückfräsung**

für Gehäuserückfräsung im Stegbereich nach Millimeterangabe (1 - 5mm).

L: ..... S: ..... EP: ..... 0,00 Stk PP: .....

**30.JC 81J + Az quattro+ f.Zahnritzel 10Zähne**

für Mitnehmer als Zahnritzel mit 10 Zähnen ausgeführt.

L: ..... S: ..... EP: ..... 0,00 Stk PP: .....

**30.JC 81L + Az quattro+ f.thermisch isoliert**

für thermisch isolierte Ausführung bei Passivhäuser, Laubengang-Türen und Zugänge mit hohen Wärmedämmanforderungen

- Schutz gegen Kondenswasserbildung auf der Türinnenseite auch bei extrem kalten Temperaturen
- Schutz gegen Schlagregen auf der Türaußenseite und Schutz gegen Zugluft („blower door“ Test)
- Lieferbar als Doppel- oder Drehknopfzylinder sowie asymmetrischem Mitnehmer
- Ausschließlich mit BSZ-Funktion (beidseitig-sperrbarer Zylinder) ausgeführt
- Moosgummidichtung gegen Zugluft

**Ergänzungen zur StLB HB-022+ABK-020****Ausschreibungstexte DOR**

Leistungsverzeichnis

LB-HB-022+ABK-020

gedruckt am 15.11.2023

Preisangaben in EUR

- EN 1303:2015-08 mit Klassifizierungsschlüssel: 160B0C6B
- EN 1634-1 Brandschutzprüfung Klassifizierung EI30
- Schlagregendichtheit gemäß ÖNORM EN 12208 Klasse E1050

L: ..... S: ..... EP: ..... 0,00 Stk PP: .....

**30.JC 81M + Az quattro+ f.5mm Verlängerung**

für Zylinderverlängerung um 5 mm.

L: ..... S: ..... EP: ..... 0,00 Stk PP: .....

**30.JC 81N + Az quattro+ f.Kurzzyylinder asymmetrisch**

für Längenkombination 25+ XX mm (XX mindestens 35mm).

L: ..... S: ..... EP: ..... 0,00 Stk PP: .....

**30.JC 81O + Az quattro+ f.Mega-Knauf DKZ**

für Sonderausführung des Drehknopfes.

L: ..... S: ..... EP: ..... 0,00 Stk PP: .....

**30.JC 81P + Az quattro+ f.Staub- und Spritzwasserschutz**

für Schutzklappe zum Schutz des Zylinders bzw. Schließkanals vor Verschmutzung und Spritzwasser. (ist pro Seite anzugeben).

L: ..... S: ..... EP: ..... 0,00 Stk PP: .....

**30.JC 81Q + Az quattro+ f.Relativbewegung**

für Funktion: Bei einer vollen Drehbewegung des Schlüssels um 360° führt der Mitnehmer nur einen Teil dieser Drehbewegung aus.

L: ..... S: ..... EP: ..... 0,00 Stk PP: .....

**30.JC 81R + Az quattro+ f. Freilauf f.Getriebechlösser**

für Funktion: Bei abgezogenem Schlüssel ist die Sperrnase (Mitnehmer) gänzlich frei drehbar.

L: ..... S: ..... EP: ..... 0,00 Stk PP: .....

- 30.JC 95 + Montage und Dienstleistungen Montage von Zylindern bei freiem Loch. Beinhaltet auch die Sperrprobe. Jegliche erforderliche Nacharbeit bei unzureichenden Türausfräsungen, Einstellarbeiten an Türbändern, Beschlägen, Türschlössern, Schließblechen, Türschließern oder sonstigen Komponenten an der Tür sind nicht Leistungsbestandteil der Zylindermontage. Zylindertypen DZ, DKZ, HZ, BMZ**

**Ergänzungen zur StLB HB-022+ABK-020****Ausschreibungstexte DOR**

Leistungsverzeichnis

gedruckt am 15.11.2023  
LB-HB-022+ABK-020 Preisangaben in EUR**30.JC 95A + quattro+ Projektierung**

Projektierung (Ermittlung der Türen und Zylinderabmessungen).

L: ..... S: ..... EP: ..... 0,00 PA PP: .....

**30.JC 95B + quattro+ Schließplanerstellung**

Schließplanerstellung.

L: ..... S: ..... EP: ..... 0,00 PA PP: .....

**30.JC 95F + quattro+ Regieleistung Monteur**

Regieleistung Monteur.

L: ..... S: ..... EP: ..... 0,00 h PP: .....

**30.JG + Ergänzungsprodukte Schließanlage (dormakaba)**

Version: 2023-07

Im Folgenden ist das Liefern und Montieren von Hausbrieffachanlagen, Schlüsseldepots, WC-, Blindzylinder,... beschrieben.

**1. Leistungsumfang/einkalkulierte Leistungen:**

Hausbriefkasten, Ablagefächer, Schlüsselkästen und Hausverteileranlagen sind für Zusteller und Empfänger jederzeit leicht zugänglich und griffgünstig anzuordnen.

**2. Aufzählungen/Zubehör/Einbauteile:**

Positionen für Aufzählungen, Zubehör und Einbauteile beschreiben Ergänzungen/Erweiterungen/Varianten zu vorangegangenen Positionen (Leistungen) und werden nur aus dem System oder der Auswahl von Produkten des Herstellers der Grundposition angeboten bzw. ausgeführt.

- 30.JG 29 + Depots und Schränke Depots für kontrollierte Ausgabe von Schlüsseln. Entnahme des gesicherten Schlüssels ist nur durch Deponierung eines berechtigten Schlüssels möglich. Kombination jeweils paarweise. Schlüsselschränke absperrbar zur sicheren Aufbewahrung von Schlüsseln und Schlüsselbündeln.

**30.JG 29A + Schlüsseldepot 1 Paar**

Schlüsseldepot für einen Schlüssel. Ein Zylinderpaar.

zB. Type ZSL Depot von dormakaba oder Gleichwertiges.

Angebotenes Erzeugnis: (.....)

L: ..... S: ..... EP: ..... 0,00 Stk PP: .....

**Ergänzungen zur StLB HB-022+ABK-020****Ausschreibungstexte DOR**

Leistungsverzeichnis

gedruckt am 15.11.2023  
LB-HB-022+ABK-020 Preisangaben in EUR**30.JG 29B + Schlüsseldepot 2 Paar**

Schlüsseldepot für zwei Schlüssel. Zwei Zylinderpaare.  
zB. Type ZSL Depot von dormakaba oder Gleichwertiges.  
Angebotenes Erzeugnis: (.....)

L: ..... S: ..... EP: ..... 0,00 Stk PP: .....

**30.JG 29C + Schlüsseldepot 3 Paar**

Schlüsseldepot für drei Schlüssel. Drei Zylinderpaare.  
zB. Type ZSL Depot von dormakaba oder Gleichwertiges.  
Angebotenes Erzeugnis: (.....)

L: ..... S: ..... EP: ..... 0,00 Stk PP: .....

**30.JG 29E + Schlüsselschrank f.50 Schlüssel**

Schlüsselschrank für bis zu 50 Schlüssel.  
zB. Type ZSL Schrankdepot von dormakaba oder Gleichwertiges.  
Angebotenes Erzeugnis: (.....)

L: ..... S: ..... EP: ..... 0,00 Stk PP: .....

**30.JG 29F + Schlüsselschrank f.100 Schlüssel**

Schlüsselschrank für bis zu 100 Schlüssel.  
zB. Type ZSL Schrankdepot von dormakaba oder Gleichwertiges.  
Angebotenes Erzeugnis: (.....)

L: ..... S: ..... EP: ..... 0,00 Stk PP: .....

**30.JG 29G + Schlüsselschrank f.150 Schlüssel**

Schlüsselschrank für bis zu 150 Schlüssel.  
zB. Type ZSL Schrankdepot von dormakaba oder Gleichwertiges.  
Angebotenes Erzeugnis: (.....)

L: ..... S: ..... EP: ..... 0,00 Stk PP: .....

**30.JG 29H + Schlüsselschrank f.200 Schlüssel**

Schlüsselschrank für bis zu 200 Schlüssel.  
zB. Type ZSL Schrankdepot von dormakaba oder Gleichwertiges.  
Angebotenes Erzeugnis: (.....)

L: ..... S: ..... EP: ..... 0,00 Stk PP: .....

**Ergänzungen zur StLB HB-022+ABK-020****Ausschreibungstexte DOR**

Leistungsverzeichnis

gedruckt am 15.11.2023  
LB-HB-022+ABK-020 Preisangaben in EUR**30.JG 29J + Schlüsselschrank f.300 Schlüssel**

Schlüsselschrank für bis zu 300 Schlüssel.

zB. Type ZSL Schrankdepot von dormakaba oder Gleichwertiges.

Angebotenes Erzeugnis: (.....)

L: ..... S: ..... EP: ..... 0,00 Stk PP: .....

30.JG 40 + Sonstige Zylinder, Messing vernickelt. Im Positionsstichwort ist die Gesamtlänge L angegeben.

**30.JG 40A + WC-Zylinder b.65mm**

WC-Drehknopfzylinder mit rot/grün besetzt bzw. offen Anzeige.

L: ..... S: ..... EP: ..... 0,00 Stk PP: .....

**30.JG 40B + WC-Zylinder b.70mm**

WC-Zylinder WC-Drehknopfzylinder mit rot/grün besetzt bzw. offen Anzeige.

L: ..... S: ..... EP: ..... 0,00 Stk PP: .....

**30.JG 40C + WC-Zylinder b.75mm**

WC-Zylinder WC-Drehknopfzylinder mit rot/grün besetzt bzw. offen Anzeige.

L: ..... S: ..... EP: ..... 0,00 Stk PP: .....

30.JG 41 + Blindzylinder Euro-Zylinderprofil ausgeführt als Blindzylinder. Messing vernickelt. Im Positionsstichwort ist die Gesamtlänge L angegeben.

**30.JG 41A + Blindzylinder b.45mm**

Blindzylinder im Euro-Profil mit einer Gesamtlänge bis 45 mm.

Angebotenes Erzeugnis: (.....)

L: ..... S: ..... EP: ..... 0,00 Stk PP: .....



dokaJA BlindHZ

**30.JG 41D + Blindzylinder b.60mm**

Blindzylinder im Euro-Profil mit einer Gesamtlänge bis 60 mm.

Angebotenes Erzeugnis: (.....)

L: ..... S: ..... EP: ..... 0,00 Stk PP: .....

**Ergänzungen zur StLB HB-022+ABK-020**

**Ausschreibungstexte DOR**

Leistungsverzeichnis

gedruckt am 15.11.2023  
 LB-HB-022+ABK-020 Preisangaben in EUR



dokaJA BlindDZ

**30.JG 41E + Blindzylinder b.65mm**

Blindzylinder im Euro-Profil mit einer Gesamtlänge bis 65 mm.

Angebotenes Erzeugnis: (.....)

L: ..... S: ..... EP: ..... 0,00 Stk PP: .....



dokaJA BlindDZ

**30.JG 41F + Blindzylinder b.70mm**

Blindzylinder im Euro-Profil mit einer Gesamtlänge bis 70 mm.

Angebotenes Erzeugnis: (.....)

L: ..... S: ..... EP: ..... 0,00 Stk PP: .....



dokaJA BlindDZ

**30.JG 41G + Blindzylinder b.75mm**

Blindzylinder im Euro-Profil mit einer Gesamtlänge bis 75 mm.

Angebotenes Erzeugnis: (.....)

L: ..... S: ..... EP: ..... 0,00 Stk PP: .....



dokaJA BlindDZ

**30.JG 41H + Blindzylinder b.80mm**

Blindzylinder im Euro-Profil mit einer Gesamtlänge bis 80 mm.

Angebotenes Erzeugnis: (.....)

L: ..... S: ..... EP: ..... 0,00 Stk PP: .....



dokaJA BlindDZ

**Ergänzungen zur StLB HB-022+ABK-020**

**Ausschreibungstexte DOR**

Leistungsverzeichnis

gedruckt am 15.11.2023  
 LB-HB-022+ABK-020 Preisangaben in EUR

**30.JG 41I + Blindzylinder b.85mm**

Blindzylinder im Euro-Profil mit einer Gesamtlänge bis 85 mm.

Angebotenes Erzeugnis: (.....)

L: ..... S: ..... EP: ..... 0,00 Stk PP: .....



dokaJA BlindDZ

**30.JG 41J + Blindzylinder b.90mm**

Blindzylinder im Euro-Profil mit einer Gesamtlänge bis 90 mm.

Angebotenes Erzeugnis: (.....)

L: ..... S: ..... EP: ..... 0,00 Stk PP: .....



dokaJA BlindDZ

**30.JG 41K + Blindzylinder b.95mm**

Blindzylinder im Euro-Profil mit einer Gesamtlänge bis 95 mm.

Angebotenes Erzeugnis: (.....)

L: ..... S: ..... EP: ..... 0,00 Stk PP: .....



dokaJA BlindDZ

**30.JG 41L + Blindzylinder b.105mm**

Blindzylinder im Euro-Profil mit einer Gesamtlänge bis 105 mm.

Angebotenes Erzeugnis: (.....)

L: ..... S: ..... EP: ..... 0,00 Stk PP: .....



dokaJA BlindDZ

**30.JG 41M + Blindzylinder b.110mm**

Blindzylinder im Euro-Profil mit einer Gesamtlänge bis 110 mm.

Angebotenes Erzeugnis: (.....)

L: ..... S: ..... EP: ..... 0,00 Stk PP: .....



**Ergänzungen zur StLB HB-022+ABK-020****Ausschreibungstexte DOR**

Leistungsverzeichnis

gedruckt am 15.11.2023  
LB-HB-022+ABK-020 Preisangaben in EUR

dokaJA BlindDZ

**30.JG 41N + Blindzylinder b.115mm**

Blindzylinder im Euro-Profil mit einer Gesamtlänge bis 115 mm.

Angebotenes Erzeugnis: (.....)

L: ..... S: ..... EP: ..... 0,00 Stk PP: .....



dokaJA BlindDZ

**30.JG 41O + Blindzylinder b.120mm**

Blindzylinder im Euro-Profil mit einer Gesamtlänge bis 120 mm.

Angebotenes Erzeugnis: (.....)

L: ..... S: ..... EP: ..... 0,00 Stk PP: .....



dokaJA BlindDZ

**30.JG 42 + Doppelzylinder (EDZ), Messing vernickelt. Im Positionsstichwort ist die Gesamtlänge L angegeben.****30.JG 42A + EDZ b.100mm f.Müllraum Wien MA48**

Einbau-Doppelzylinder WEZ2000/882AM im Euro-Profil mit einer Gesamtlänge bis 100 mm.

Angebotenes Erzeugnis: (.....)

L: ..... S: ..... EP: ..... 0,00 Stk PP: .....



dokaJA pentaEDZ

**30.JG 42B + EDZ b.100mm f.Müllraum NÖ WAZ**

Einbau-Doppelzylinder NÖWAZ im Euro-Profil mit einer Gesamtlänge bis 100 mm.

Angebotenes Erzeugnis: (.....)

L: ..... S: ..... EP: ..... 0,00 Stk PP: .....



dokaJA pentaEDZ

**30.JG 43 + Halbzylinder (HZ), Messing vernickelt. Im Positionsstichwort ist die Gesamtlänge L angegeben.**

**Ergänzungen zur StLB HB-022+ABK-020****Ausschreibungstexte DOR**

Leistungsverzeichnis

gedruckt am 15.11.2023  
LB-HB-022+ABK-020 Preisangaben in EUR**30.JG 43A + HZ b.35mm f.WienStrom**

Einbau-Halbzylinder WIENSTROM im Euro-Profil mit einer Gesamtlänge bis 35 mm, Übergabe an AG (Einbau durch WienStrom).

Angebotenes Erzeugnis: (.....)

L: ..... S: ..... EP: ..... 0,00 Stk PP: .....

**30.JG 43B + HZ b.35mm f.WienEnergie**

Einbau-Halbzylinder WIENENERGIE im Euro-Profil mit einer Gesamtlänge bis 35 mm, Übergabe an AG (Einbau durch WienEnergie).

Angebotenes Erzeugnis: (.....)

L: ..... S: ..... EP: ..... 0,00 Stk PP: .....

**30.JG 43C + HZ b.35mm f.WienWasser**

Einbau-Halbzylinder WIENWASSER im Euro-Profil mit einer Gesamtlänge bis 35 mm, Übergabe an AG (Einbau durch WienWasser).

Angebotenes Erzeugnis: (.....)

L: ..... S: ..... EP: ..... 0,00 Stk PP: .....

**30.JG 49 + Blechmontagezylinder (BMZ) für eine Zentral- und Hauptschlüsselanlagen (ZHS) für Schlüsseldepots, Schlüsselschränke, Notschlüsselkästen und Brieffachanlagen. Zylinder aus Messing vernickelt.****30.JG 49A + ZHS penta Blechmontagezylinder f.Brieffachanlagen**

Standardausführung.

Angebotenes Erzeugnis: (.....)

L: ..... S: ..... EP: ..... 0,00 Stk PP: .....



dokaJA pentaBlech

**30.JG 49B + ZHS quattro+ Blechmontagezylinder f.Brieffachanlagen**

Standardausführung.

Angebotenes Erzeugnis: (.....)

L: ..... S: ..... EP: ..... 0,00 Stk PP: .....



dokaJA quattroBlech

**Ergänzungen zur StLB HB-022+ABK-020****Ausschreibungstexte DOR**

Leistungsverzeichnis

gedruckt am 15.11.2023  
LB-HB-022+ABK-020 Preisangaben in EUR**30.JG 49C + ZHS pExtra+ Blechmontagezylinder f.Brieffachanlagen**

Standardausführung.

Angebotenes Erzeugnis: (.....)

L: ..... S: ..... EP: ..... 0,00 Stk PP: .....

**30.JG 70 + Möbelschlosskästen und Möbelschlösser mit auswechselbarem Schließsystem**

- Vormontage des Schlosskörpers inkl. Zubehör möglich
- Nachträglicher Einsatz des Schließsystems (Zylinder oder Olive)
- Rasche und problemlose Austauschbarkeit des Schließsystems
- Kombinierbar mit Kaba oder Gege ASS Möbelzylinder
- Wahlweise Zylinder oder Griffoliven einsetzbar

Konstruktion:

- Kasten verwendbar für rechts, links und Laden
- Drehbare Teile sind kunststoffgelagert
- Variable Schließeinsätze für Griffoliven, Möbelzylinder und Euro-Sperre
- Dornmaße 16, 20, 25, 30 und 40mm integrierbar in kompatible mechanische Schließanlagen

**30.JG 70A + ASS Anschlagsschloss leichte Ausführung**

Schlosskasten aus Metall vernickelt, ohne Schließeinsatz und ohne Schließblech Leichte Ausführung, Dornmaß 16, 20, 25 oder 30mm.

zB. Type ASS von dormakaba oder Gleichwertiges.

Angebotenes Erzeugnis: (.....)

L: ..... S: ..... EP: ..... 0,00 Stk PP: .....

**30.JG 70B + ASS Anschlagsschloss schwere Ausführung**

Schlosskasten aus Metall vernickelt, ohne Schließeinsatz und ohne Schließblech Schwere Ausführung, Dornmaß 30 oder 40 mm.

zB. Type ASS von dormakaba oder Gleichwertiges.

Angebotenes Erzeugnis: (.....)

L: ..... S: ..... EP: ..... 0,00 Stk PP: .....

**30.JG 70C + ASS Anschlagsschloss für Europrofilzylinder**

Schlosskasten aus Metall vernickelt, für Europrofil-Zylinder gerichtet Dornmaß 40 mm.

zB. Type ASS von dormakaba oder Gleichwertiges.

Angebotenes Erzeugnis: (.....)

L: ..... S: ..... EP: ..... 0,00 Stk PP: .....

**30.JG 70D + ASS Fallenschloss**

Schlosskasten aus Metall vernickelt, 1/2-tourig, ohne Schließeinsatz, inkl. 1 Stk. Lappenschließblech, Dornmaß 30 mm.

**Ergänzungen zur StLB HB-022+ABK-020****Ausschreibungstexte DOR**

Leistungsverzeichnis

gedruckt am 15.11.2023  
LB-HB-022+ABK-020 Preisangaben in EUR

zB. Type ASS von dormakaba oder Gleichwertiges.

Angebotenes Erzeugnis: (.....)

L: ..... S: ..... EP: ..... 0,00 Stk PP: .....

**30.JG 70E + ASS Drehstangenschloss leichte Ausführung**

Schlosskasten aus Metall vernickelt, ohne Schließeinsatz, inkl. Zubehör (Winkelschließblech, 2 Schließhaken, 2 Hakenlager, 2 Schließbolzen auf Platte) Gerichtet für Drehstangen DM 6 mm Dornmaß 16, 20, 25 oder 30 mm nach Wahl des AG.

zB. Type ASS von dormakaba oder Gleichwertiges.

Angebotenes Erzeugnis: (.....)

L: ..... S: ..... EP: ..... 0,00 Stk PP: .....

**30.JG 70F + ASS Drehstangenschloss schwere Ausführung**

Schlosskasten aus Metall vernickelt, ohne Schließeinsatz, inkl. Zubehör (Winkelschließblech, 2 Schließhaken, 2 Hakenlager, 2 Schließbolzen auf Platte) Gerichtet für Drehstangen DM 8 mm Dornmaß 30 oder 40 mm nach Wahl des AG.

zB. Type ASS von dormakaba oder Gleichwertiges.

Angebotenes Erzeugnis: (.....)

L: ..... S: ..... EP: ..... 0,00 Stk PP: .....

**30.JG 70G + ASS Drehstangenschloss für Europrofilzyl.**

Schlosskasten aus Metall vernickelt, für Europrofil-Zylinder gerichtet Dornmaß 40 mm, für Drehstangen DM 8 mm.

zB. Type ASS von dormakaba oder Gleichwertiges.

Angebotenes Erzeugnis: (.....)

L: ..... S: ..... EP: ..... 0,00 Stk PP: .....

**30.JG 70H + ASS Drehstangen DM 6mm**

Drehstange für ASS Drehstangenschlösser Durchmesser 6mm Länge 1000, 1200 oder 1500 mm.

Benötigte Drehstangenlänge: 

zB. Type ASS von dormakaba oder Gleichwertiges.

Angebotenes Erzeugnis: (.....)

L: ..... S: ..... EP: ..... 0,00 Stk PP: .....

**30.JG 70I + ASS Drehstangen DM 8mm**

Drehstange für ASS Drehstangenschlösser Durchmesser 8 mm Länge 1000, 1200 oder 1500 mm.

Benötigte Drehstangenlänge:

**Ergänzungen zur StLB HB-022+ABK-020****Ausschreibungstexte DOR**

Leistungsverzeichnis

gedruckt am 15.11.2023  
LB-HB-022+ABK-020 Preisangaben in EUR

zB. Type ASS von dormakaba oder Gleichwertiges.

Angebotenes Erzeugnis: (.....)

L: ..... S: ..... EP: ..... 0,00 Stk PP: .....

- 30.JG 90 + Depotschlüsselrohr für eine Sicherheits- Generalhauptschlüssel-, Hauptschlüssel- oder Zentralschlossanlage, für Halbzylinder (HZ) L=30mm vorgerichtet. Im Positionsstichwort ist das Material Edelstahl (NIRO) oder Aluminium (ALU), die Anwendung und Ausführung angegeben.

**30.JG 90A + Depotschlüsselrohr NIRO DM=50mm f.FEUERWEHR m.Maueranker**

Depotschlüsselrohr für Zugang durch die Feuerwehr, DM = 50 mm, mit Edelstahlverschluß und Maueranker

zB. Type DSR.A.50.NIRO von dormakaba oder Gleichwertiges.

Angebotenes Erzeugnis: (.....)

L: ..... S: ..... EP: ..... 0,00 Stk PP: .....



dokaJD Depot47\_1

**30.JG 90B + Depotschlüsselrohr NIRO DM=50mm f.LIFT m.Maueranker**

Depotschlüsselrohr für Zugang der Aufzugsnotstellen sowie weitere im Alarmfall gefugte Einsatzpersonen, DM = 50 mm, mit Edelstahlverschluß und Maueranker

zB. Type DSR.A.50.NIRO von dormakaba oder Gleichwertiges.

Angebotenes Erzeugnis: (.....)

L: ..... S: ..... EP: ..... 0,00 Stk PP: .....



dokaJD Depot47\_1

**30.JG 90C + Depotschlüsselrohr NIRO DM=50mm f.FEUERWEHR**

Depotschlüsselrohr für Zugang durch die Feuerwehr, DM = 50mm, mit Edelstahlverschluß

zB. Type DSR.50.NIRO von dormakaba oder Gleichwertiges.

Angebotenes Erzeugnis: (.....)

L: ..... S: ..... EP: ..... 0,00 Stk PP: .....

**Ergänzungen zur StLB HB-022+ABK-020**

**Ausschreibungstexte DOR**

Leistungsverzeichnis

gedruckt am 15.11.2023  
 LB-HB-022+ABK-020 Preisangaben in EUR



dokaJD Depot50\_2

**30.JG 90D + Depotschlüsselrohr NIRO DM=50mm f.LIFT**

Depotschlüsselrohr für Zugang der Aufzugsnotstellen sowie weitere im Alarmfall gefugte Einsatzpersonen, DM = 50mm, mit Edelstahlverschluß

zB. Type DSR.50.NIRO von dormakaba oder Gleichwertiges.

Angebotenes Erzeugnis: (.....)

L: ..... S: ..... EP: ..... 0,00 Stk PP: .....



dokaJD Depot50\_2

**30.JG 90E + Depotschlüsselrohr NIRO DM=50mm+Deckel f.FEUERWEHR**

Depotschlüsselrohr für Zugang durch die Feuerwehr, DM = 50mm, mit Edelstahlverschluß und Edelstahlschwingdeckel

zB. Type DSR.ROS.D.50.NIRO von dormakaba oder Gleichwertiges.

Angebotenes Erzeugnis: (.....)

L: ..... S: ..... EP: ..... 0,00 Stk PP: .....



dokaJD Depot50D\_1

**30.JG 90G + Depotschlüsselrohr NIRO DM=80mm f.FEUERWEHR**

Depotschlüsselrohr für Zugang durch die Feuerwehr, DM = 80mm, mit Edelstahlverschluß

zB. Type DSR.80.NIRO von dormakaba oder Gleichwertiges.

Angebotenes Erzeugnis: (.....)

L: ..... S: ..... EP: ..... 0,00 Stk PP: .....



dokaJD Depot80\_1

**Ergänzungen zur StLB HB-022+ABK-020****Ausschreibungstexte DOR**

Leistungsverzeichnis

gedruckt am 15.11.2023  
LB-HB-022+ABK-020 Preisangaben in EUR**30.JG 90H + Depotschlüsselrohr NIRO DM=80mm f.LIFT**

Depotschlüsselrohr für Zugang der Aufzugsnotstellen sowie weitere im Alarmfall gefugte Einsatzpersonen, DM = 50mm, mit Edelstahlverschluß

zB. Type DSR.80.NIRO von dormakaba oder Gleichwertiges.

Angebotenes Erzeugnis: (.....)

L: ..... S: ..... EP: ..... 0,00 Stk PP: .....



dokaJD Depot80\_1

**30.JG 90I + Depotschlüsselrohr NIRO DM=80mm+Deckel f.FEUERWEHR**

Depotschlüsselrohr für Zugang durch die Feuerwehr, DM = 80mm, mit Edelstahlverschluß und Edelstahlschwingdeckel

zB. Type DSR.ROS.D.80.NIRO von dormakaba oder Gleichwertiges.

Angebotenes Erzeugnis: (.....)

L: ..... S: ..... EP: ..... 0,00 Stk PP: .....

**30.JG 90J + Depotschlüsselrohr NIRO DM=80mm+Deckel f.LIFT**

Depotschlüsselrohr für Zugang der Aufzugsnotstellen sowie weitere im Alarmfall gefugte Einsatzpersonen, DM = 80mm, mit Edelstahlverschluß und Edelstahlschwingdeckel

zB. Type DSR.ROS.D.80.NIRO von dormakaba oder Gleichwertiges.

Angebotenes Erzeugnis: (.....)

L: ..... S: ..... EP: ..... 0,00 Stk PP: .....

**30.JG 90O + Aufputztresor NIRO**

Aufputztresor für Zugang der Aufzugsnotstellen sowie weitere im Alarmfall gefugten Einsatzpersonen, DM = 80mm, mit Edelstahlverschluß und Edelstahlschwingdeckel

zB. Type APT.NIRO von dormakaba oder Gleichwertiges.

Angebotenes Erzeugnis: (.....)

L: ..... S: ..... EP: ..... 0,00 Stk PP: .....



dokaJD DepotAP

**30.JG 95 + Montage und Dienstleistungen Montage von Zylindern bei freiem Loch. Beinhaltet auch die Sperrprobe. Jegliche erforderliche Nacharbeit bei unzureichenden Türausfräsungen,**

**Ergänzungen zur StLB HB-022+ABK-020****Ausschreibungstexte DOR**

Leistungsverzeichnis

gedruckt am 15.11.2023

LB-HB-022+ABK-020

Preisangaben in EUR

Einstellarbeiten an Türbändern, Beschlägen, Türschlössern, Schließblechen, Türschließern oder sonstigen Komponenten an der Tür sind nicht Leistungsbestandteil der Zylindermontage.  
Zylindertypen DZ, DKZ, HZ, BMZ

**30.JG 95F + Regieleistung Monteur**

Regieleistung Monteur.

L: ..... S: ..... EP: ..... 0,00 h PP: .....

**30.JG 98 + Software zur Schlüsselverwaltung Software zur Verwaltung der Schließanlage. Als Datensatz wird die Anzahl der Schlüsselschließungen bzw. Schlüsselkurzbezeichnungen bezeichnet (bei Anlagen mit vielen Eigenschlüsseln beachten).****30.JG 98A + Schließanlagenverwaltungssoftware b.500 Schlüssel**

Nutzungsgebühr für eine Software zur Verwaltung der Schließanlage, abgerechnet wird in Jahresmieten (1 VE = 1 Jahr).

**Kriterien der Gleichwertigkeit:**

- Verwalten von Schließungen und Zutrittsberechtigungen
- Protokollierte Aus- und Rückgabe von Schlüsseln
- Statusprotokollierung zu jedem Schlüssel
- Integriertes Bestellwesen

Angebotenes Erzeugnis: (.....)

L: ..... S: ..... EP: ..... 0,00 VE PP: .....

**30.JG 98B + Schließanlagenverwaltungssoftware b.1000 Schlüssel**

Nutzungsgebühr für eine Software zur Verwaltung der Schließanlage, abgerechnet wird in Jahresmieten (1 VE = 1 Jahr).

**Kriterien der Gleichwertigkeit:**

- Verwalten von Schließungen und Zutrittsberechtigungen
- Protokollierte Aus- und Rückgabe von Schlüsseln
- Statusprotokollierung zu jedem Schlüssel
- Integriertes Bestellwesen
- Reservierungseinträge und Erinnerungsfunktion für fällige Rückgaben
- Einstellbare Benutzerrechte und Kompetenzstufen
- Einzelplatz- und netzwerkfähig

Angebotenes Erzeugnis: (.....)

L: ..... S: ..... EP: ..... 0,00 VE PP: .....

**30.JG 98C + Schließanlagenverwaltungssoftware b.unbegrenzte Schlüssel**

Nutzungsgebühr für eine Software zur Verwaltung der Schließanlage, abgerechnet wird in Jahresmieten (1 VE = 1 Jahr).

**Kriterien der Gleichwertigkeit:**

- Verwalten von Schließungen und Zutrittsberechtigungen
- Protokollierte Aus- und Rückgabe von Schlüsseln
- Statusprotokollierung zu jedem Schlüssel
- Integriertes Bestellwesen
- Reservierungseinträge und Erinnerungsfunktion für fällige Rückgaben
- Einstellbare Benutzerrechte und Kompetenzstufen
- CAD Unterstützung (DXF und DWG)



**Ergänzungen zur StLB HB-022+ABK-020**

**Ausschreibungstexte DOR**

Leistungsverzeichnis

gedruckt am 15.11.2023  
LB-HB-022+ABK-020 Preisangaben in EUR

- Verwaltung beliebig vieler Schließanlagen
- Einzelplatz- und netzwerkfähig

Angebotenes Erzeugnis: (.....)

L: ..... S: ..... EP: ..... 0,00 VE PP: .....

---

LG 30	Schließanlagen	Summe	.....
-------	----------------	-------	-------

**Ergänzungen zur StLB HB-022+ABK-020****Ausschreibungstexte DOR**

Leistungsverzeichnis

gedruckt am 15.11.2023  
LB-HB-022+ABK-020 Preisangaben in EUR**31 Metallbauarbeiten**

Version 022 (2021-12)

Soweit in Vorbemerkungen oder Positionstexten nicht anders angegeben, gelten für alle Leistungen dieser Gruppe folgende Regelungen:

**1. Qualitätsanforderungen/Ausführung:**

Metallbauarbeiten werden entsprechend der (den) ausgeschriebenen Ausführungsklasse(n) gemäß ÖNORM in einer für die Fertigung der Konstruktionsteile sowohl größenmäßig als auch von der Kran-, Maschinen- und der Prüfgeräteausstattung her geeigneten Betriebsstätte ausgeführt.

**1.1 Korrosionsbeständiger Stahl:**

Im Folgenden ist unter Edelstahl korrosionsbeständiger Stahl (z.B. V2A oder V4A) beschrieben.

**1.2 Stahlgüte:**

Alle Positionen sind mindestens mit Stahlgüte S 235 JR, gemäß EN 10025-2 ausgeführt

**1.3 Stahlteile im Außenbereich:**

Stahlteile im Außenbereich sind feuerverzinkt, gemäß ÖNORM EN ISO 1461.

**2. Einkalkulierte Leistungen:**

Folgende Leistungen sind (ergänzend zu den Nebenleistungen gemäß ÖNORM) in die Einheitspreise einkalkuliert:

- Bohren von Montagelöchern in Mauerwerk, Beton oder Stahlbeton bis zu einem Durchmesser von 20 mm, wenn gelieferte Bauteile auch montiert werden

**31.JG + Hausbrief- und autonome Paketfachanlagen (dormakaba)**

Version: 2023-04

Im Folgenden ist das Liefern und Montieren von Hausbrieffachanlagen und elektrisch autonomen Paketfachanlagen beschrieben.

**1. Leistungsumfang/einkalkulierte Leistungen:**

Hausbrieffachanlagen und elektrischen Paketfachanlagen sind für Zusteller und Empfänger jederzeit leicht zugänglich und griffgünstig anzuordnen.

**2. Qualitätsanforderungen/Ausführung:**

Jedes Brieffach besteht aus schmelztauchveredeltem (beschichtetem) oder sendzimirverzinktem Stahlblech mit Pulverbeschichtung, nach Wahl des Auftragnehmers, in einer RAL-Standardfarbe nach Wahl des Auftraggebers aus der Farbkarte des Herstellers, für die kein Aufpreis vorgesehen ist. Jedes Brieffach ist mit einer frontseitigen Entnahmetür mit Blechmontagezylinder mit 2 Schlüsseln, einem Schlüsselabzugsanschlag und einem von innen auswechselbarem Beschriftungsschild ca. 70 x 20 mm mit eingelegtem Namen, einschließlich Topnummer und Einwurfschlitz mit geräuscharmer Klappe gemäß ÖNORM, ausgestattet. Zylinder und/oder Schlüssel sind mit einem eindeutigen Identifizierungscode für etwaige Schlüsselnachbestellungen gekennzeichnet. Namenslisten werden vom Auftraggeber in elektronischer Form zur Verfügung gestellt. Der Stapelraum ist mindestens 10 cm tief.

**3. Einkalkulierte Leistungen:**

Die Montage einzelner Brieffächer oder einer Hausbrieffachanlage erfolgt - bei Wandmontage auch unter Berücksichtigung des Untergrundes - mit Befestigungsmaterial nach Wahl des Auftragnehmers.

Die einzelnen Brieffächer werden, damit eine Stabilität der Gesamtanlage gewährleistet ist, jeweils mit allen benachbarten Briefkästen ausreichend verschraubt oder vernietet.

Alle auf Dauer sichtbar bleibenden Montage-Öffnungen (z.B. Nietlöcher) sind mit Abdeckungen verschlossen.

**4. Aufzählungen/Zubehör/Einbauteile:**

**Ergänzungen zur StLB HB-022+ABK-020****Ausschreibungstexte DOR**

Leistungsverzeichnis

gedruckt am 15.11.2023

LB-HB-022+ABK-020

Preisangaben in EUR

Positionen für Aufzahlungen, Zubehör und Einbauteile beschreiben Ergänzungen/Erweiterungen/Varianten zu vorangegangenen Positionen (Leistungen) und werden nur aus dem System oder der Auswahl von Produkten des Herstellers der Grundposition angeboten bzw. ausgeführt.

31.JG 10 + Blechmontagezylinder (BMZ) für eine Zentral- und Hauptschlüsselanlagen (ZHS) für Schlüsseldepots, Schlüsselschränke, Notschlüsselkästen und Brieffachanlagen. Zylinder aus Messing vernickelt.

**31.JG 10A + ZHS penta Blechmontagezylinder f.Brieffachanlagen**

Standardausführung.

Angebotenes Erzeugnis: (.....)

L: ..... S: ..... EP: ..... 0,00 Stk PP: .....

**31.JG 10B + ZHS quattro+ Blechmontagezylinder f.Brieffachanlagen**

Standardausführung.

Angebotenes Erzeugnis: (.....)

L: ..... S: ..... EP: ..... 0,00 Stk PP: .....

**31.JG 10C + ZHS pExtra+ Blechmontagezylinder f.Brieffachanlagen**

Standardausführung.

Angebotenes Erzeugnis: (.....)

L: ..... S: ..... EP: ..... 0,00 Stk PP: .....

31.JG 20 + Hausbrieffachanlage mit Gehäuse und Türen aus sendzimirverzinktem Stahlblech, Einwurf und Entnahme an der Vorderseite mit Klappe, Einwurfgröße: 325 x 35 mm, auswechselbares Namensschild. Abmessungen des Einzelfaches: B = 370 mm, H = 110 mm, T = 270 mm, Ausführung entsprechend der ÖNORM EN 13724. Fachtüren mit Universalstanzung für Blechmontagezylinder zB. Typ BMZ.1.GP und BMZ1091 von dormakaba gerichtet. Standardoberfläche RAL 9016 verkehrsweiß, RAL 7016 anthrazit oder RAL 9007 graualuminium nach Wahl des AG.

**31.JG 20A + Hausbrieffachanlage 3x1**

Hausbrieffachanlage 3 Einzelfächer untereinander.

L: ..... S: ..... EP: ..... 0,00 Stk PP: .....



dokaJG BFA 1x3

**Ergänzungen zur StLB HB-022+ABK-020**

**Ausschreibungstexte DOR**

Leistungsverzeichnis

gedruckt am 15.11.2023  
 LB-HB-022+ABK-020 Preisangaben in EUR

**31.JG 20B + Hausbrieffachanlage 3x2**

Hausbrieffachanlage zwei 3-teilige Anlagen nebeneinander.

L: ..... S: ..... EP: ..... 0,00 Stk PP: .....



dokaJG BFA 2x3

**31.JG 20C + Hausbrieffachanlage 3x3**

Hausbrieffachanlage drei 3-teilige Anlagen nebeneinander.

L: ..... S: ..... EP: ..... 0,00 Stk PP: .....



dokaJG BFA 3x3

**31.JG 20D + Hausbrieffachanlage 3x4**

Hausbrieffachanlage vier 3-teilige Anlagen nebeneinander.

L: ..... S: ..... EP: ..... 0,00 Stk PP: .....



dokaJG BFA 4x3

**31.JG 20E + Hausbrieffachanlage 3x5**

Hausbrieffachanlage fünf 3-teilige Anlagen nebeneinander.

L: ..... S: ..... EP: ..... 0,00 Stk PP: .....



dokaJG BFA 5x3

**Ergänzungen zur StLB HB-022+ABK-020**

**Ausschreibungstexte DOR**

Leistungsverzeichnis

gedruckt am 15.11.2023  
LB-HB-022+ABK-020 Preisangaben in EUR

**31.JG 20F + Hausbrieffachanlage 3x6**

Hausbrieffachanlage sechs 3-teilige Anlagen nebeneinander.

L: ..... S: ..... EP: ..... 0,00 Stk PP: .....



dokaJG BFA 6x3

**31.JG 20G + Hausbrieffachanlage 3x7**

Hausbrieffachanlage sieben 3-teilige Anlagen nebeneinander.

L: ..... S: ..... EP: ..... 0,00 Stk PP: .....



dokaJG BFA 7x3

**31.JG 20H + Hausbrieffachanlage 3x8**

Hausbrieffachanlage acht 3-teilige Anlagen nebeneinander.

L: ..... S: ..... EP: ..... 0,00 Stk PP: .....



dokaJG BFA 8x3

**31.JG 20I + Hausbrieffachanlage 3x9**

Hausbrieffachanlage neun 3-teilige Anlagen nebeneinander.

L: ..... S: ..... EP: ..... 0,00 Stk PP: .....



dokaJG BFA 9x3

**31.JG 20J + Hausbrieffachanlage 3x10**

Hausbrieffachanlage zehn 3-teilige Anlagen nebeneinander.

**Ergänzungen zur StLB HB-022+ABK-020**

**Ausschreibungstexte DOR**

Leistungsverzeichnis

gedruckt am 15.11.2023  
 LB-HB-022+ABK-020 Preisangaben in EUR

L: ..... S: ..... EP: ..... 0,00 Stk PP: .....

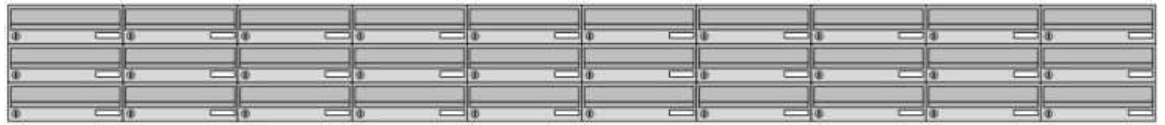

dokaJG BFA 10x3

**31.JG 20K + Hausbrieffachanlage 3x11**

Hausbrieffachanlage elf 3-teilige Anlagen nebeneinander.

L: ..... S: ..... EP: ..... 0,00 Stk PP: .....



dokaJG BFA 11x3

**31.JG 20L + Hausbrieffachanlage 3x12**

Hausbrieffachanlage zwölf 3-teilige Anlagen nebeneinander.

L: ..... S: ..... EP: ..... 0,00 Stk PP: .....



dokaJG BFA 12x3

**31.JG 21 + Hausbrieffachanlage mit Gehäuse und Türen aus sendzimirverzinktem Stahlblech, Einwurf und Entnahme an der Vorderseite mit Klappe, Einwurfgröße: 325 x 35 mm, auswechselbares Namensschild. Abmessungen des Einzelfaches: B = 370 mm, H = 110 mm, T = 270 mm, Ausführung entsprechend der ÖNORM EN 13724. Fachtüren mit Universalstanzung für Blechmontagezylinder zB. Typ BMZ.1.GP und BMZ1091 von dormakaba gerichtet. Standardoberfläche RAL 9016 verkehrsweiß, RAL 7016 anthrazit oder RAL 9007 grau aluminium nach Wahl des AG.**

**31.JG 21A + Hausbrieffachanlage 4x1**

Hausbrieffachanlage 4 Einzelfächer untereinander.

L: ..... S: ..... EP: ..... 0,00 Stk PP: .....



dokaJG BFA 1x4

**31.JG 21B + Hausbrieffachanlage 4x2**

Hausbrieffachanlage zwei 4-teilige Anlagen nebeneinander.

L: ..... S: ..... EP: ..... 0,00 Stk PP: .....

**Ergänzungen zur StLB HB-022+ABK-020**

**Ausschreibungstexte DOR**

Leistungsverzeichnis

gedruckt am 15.11.2023  
 LB-HB-022+ABK-020 Preisangaben in EUR

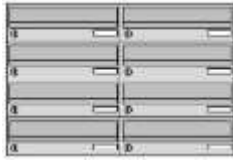

dokaJG BFA 2x4

**31.JG 21C + Hausbrieffachanlage 4x3**

Hausbrieffachanlage drei 4-teilige Anlagen nebeneinander.

L: ..... S: ..... EP: ..... 0,00 Stk PP: .....

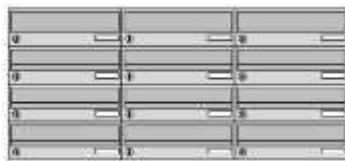

dokaJG BFA 3x4

**31.JG 21D + Hausbrieffachanlage 4x4**

Hausbrieffachanlage vier 4-teilige Anlagen nebeneinander.

L: ..... S: ..... EP: ..... 0,00 Stk PP: .....



dokaJG BFA 4x4

**31.JG 21E + Hausbrieffachanlage 4x5**

Hausbrieffachanlage fünf 4-teilige Anlagen nebeneinander.

L: ..... S: ..... EP: ..... 0,00 Stk PP: .....



dokaJG BFA 5x4

**31.JG 21F + Hausbrieffachanlage 4x6**

Hausbrieffachanlage sechs 4-teilige Anlagen nebeneinander.

L: ..... S: ..... EP: ..... 0,00 Stk PP: .....

**Ergänzungen zur StLB HB-022+ABK-020**

**Ausschreibungstexte DOR**

Leistungsverzeichnis

LB-HB-022+ABK-020

gedruckt am 15.11.2023

Preisangaben in EUR



dokaJG BFA 6x4

**31.JG 21G + Hausbriefachanlage 4x7**

Hausbriefachanlage sieben 4-teilige Anlagen nebeneinander.

L: ..... S: ..... EP: ..... 0,00 Stk PP: .....

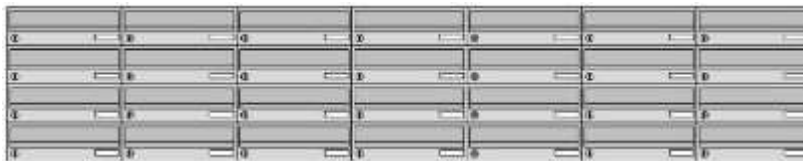

dokaJG BFA 7x4

**31.JG 21H + Hausbriefachanlage 4x8**

Hausbriefachanlage acht 4-teilige Anlagen nebeneinander.

L: ..... S: ..... EP: ..... 0,00 Stk PP: .....



dokaJG BFA 8x4

**31.JG 21I + Hausbriefachanlage 4x9**

Hausbriefachanlage neun 4-teilige Anlagen nebeneinander.

L: ..... S: ..... EP: ..... 0,00 Stk PP: .....



dokaJG BFA 9x4

**31.JG 21J + Hausbriefachanlage 4x10**

Hausbriefachanlage zehn 4-teilige Anlagen nebeneinander.

L: ..... S: ..... EP: ..... 0,00 Stk PP: .....



**Ergänzungen zur StLB HB-022+ABK-020**

**Ausschreibungstexte DOR**

Leistungsverzeichnis

gedruckt am 15.11.2023  
 LB-HB-022+ABK-020 Preisangaben in EUR



dokaJG BFA 10x4

**31.JG 21K + Hausbriefanlage 4x11**

Hausbriefanlage elf 4-teilige Anlagen nebeneinander.

L: ..... S: ..... EP: ..... 0,00 Stk PP: .....



dokaJG BFA 11x4

**31.JG 21L + Hausbriefanlage 4x12**

Hausbriefanlage zwölf 4-teilige Anlagen nebeneinander.

L: ..... S: ..... EP: ..... 0,00 Stk PP: .....



dokaJG BFA 12x4

**31.JG 22 + Hausbriefanlage mit Gehäuse und Türen aus sendzimirverzinktem Stahlblech, Einwurf und Entnahme an der Vorderseite mit Klappe, Einwurfgröße: 325 x 35 mm, auswechselbares Namensschild. Abmessungen des Einzelfaches: B = 370 mm, H = 110 mm, T = 270 mm, Ausführung entsprechend der ÖNORM EN 13724. Fachtüren mit Universalstanzung für Blechmontagezylinder zB. Typ BMZ.1.GP und BMZ1091 von dormakaba gerichtet. Standardoberfläche RAL 9016 verkehrsweiß, RAL 7016 anthrazit oder RAL 9007 grau aluminium nach Wahl des AG.**

**31.JG 22A + Hausbriefanlage 5x1**

Hausbriefanlage 5 Einzelfächer untereinander.

L: ..... S: ..... EP: ..... 0,00 Stk PP: .....



dokaJG BFA 1x5

**31.JG 22B + Hausbriefanlage 5x2**

Hausbriefanlage zwei 5-teilige Anlagen nebeneinander.

**Ergänzungen zur StLB HB-022+ABK-020**

**Ausschreibungstexte DOR**

Leistungsverzeichnis

gedruckt am 15.11.2023  
 LB-HB-022+ABK-020 Preisangaben in EUR

L: ..... S: ..... EP: ..... 0,00 Stk PP: .....



dokaJG BFA 2x5

**31.JG 22C + Hausbrieffachanlage 5x3**

Hausbrieffachanlage drei 5-teilige Anlagen nebeneinander.

L: ..... S: ..... EP: ..... 0,00 Stk PP: .....



dokaJG BFA 3x5

**31.JG 22D + Hausbrieffachanlage 5x4**

Hausbrieffachanlage vier 5-teilige Anlagen nebeneinander.

L: ..... S: ..... EP: ..... 0,00 Stk PP: .....

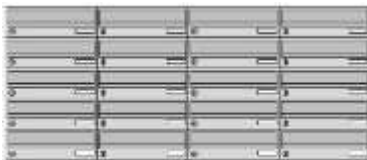

dokaJG BFA 4x5

**31.JG 22E + Hausbrieffachanlage 5x5**

Hausbrieffachanlage fünf 5-teilige Anlagen nebeneinander.

L: ..... S: ..... EP: ..... 0,00 Stk PP: .....



dokaJG BFA 5x5

**31.JG 22F + Hausbrieffachanlage 5x6**

Hausbrieffachanlage sechs 5-teilige Anlagen nebeneinander.

L: ..... S: ..... EP: ..... 0,00 Stk PP: .....

**Ergänzungen zur StLB HB-022+ABK-020**

**Ausschreibungstexte DOR**

Leistungsverzeichnis

gedruckt am 15.11.2023  
 LB-HB-022+ABK-020 Preisangaben in EUR



dokaJG BFA 6x5

**31.JG 22G + Hausbrieffachanlage 5x7**

Hausbrieffachanlage sieben 5-teilige Anlagen nebeneinander.

L: ..... S: ..... EP: ..... 0,00 Stk PP: .....



dokaJG BFA 7x5

**31.JG 22H + Hausbrieffachanlage 5x8**

Hausbrieffachanlage acht 5-teilige Anlagen nebeneinander.

L: ..... S: ..... EP: ..... 0,00 Stk PP: .....

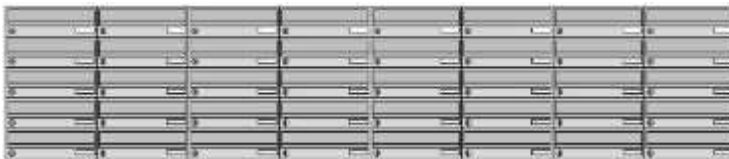

dokaJG BFA 8x5

**31.JG 22I + Hausbrieffachanlage 5x9**

Hausbrieffachanlage neun 5-teilige Anlagen nebeneinander.

L: ..... S: ..... EP: ..... 0,00 Stk PP: .....



dokaJG BFA 9x5

**31.JG 22J + Hausbrieffachanlage 5x10**

Hausbrieffachanlage zehn 5-teilige Anlagen nebeneinander.

L: ..... S: ..... EP: ..... 0,00 Stk PP: .....

**Ergänzungen zur StLB HB-022+ABK-020**

**Ausschreibungstexte DOR**

Leistungsverzeichnis

LB-HB-022+ABK-020

gedruckt am 15.11.2023

Preisangaben in EUR



dokaJG BFA 10x5

**31.JG 22K + Hausbrieffachanlage 5x11**

Hausbrieffachanlage elf 5-teilige Anlagen nebeneinander.

L: ..... S: ..... EP: ..... 0,00 Stk PP: .....



dokaJG BFA 11x5

**31.JG 22L + Hausbrieffachanlage 5x12**

Hausbrieffachanlage zwölf 5-teilige Anlagen nebeneinander.

L: ..... S: ..... EP: ..... 0,00 Stk PP: .....

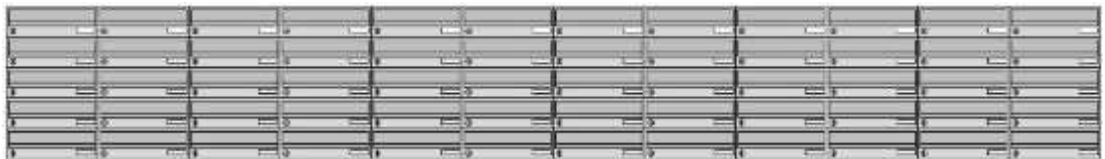

dokaJG BFA 12x5

**31.JG 23 + Hausbrieffachanlage mit Gehäuse und Türen aus sendzimirverzinktem Stahlblech, Einwurf und Entnahme an der Vorderseite mit Klappe, Einwurfgröße: 325 x 35 mm, auswechselbares Namensschild. Abmessungen des Einzelfaches: B = 370 mm, H = 110 mm, T = 270 mm, Ausführung entsprechend der ÖNORM EN 13724. Fachtüren mit Universalstanzung für Blechmontagezylinder zB. Typ BMZ.1.GP und BMZ1091 von dormakaba gerichtet. Standardoberfläche RAL 9016 verkehrsweiß, RAL 7016 anthrazit oder RAL 9007 grau aluminium nach Wahl des AG.**

**31.JG 23A + Hausbrieffachanlage 6x1**

Hausbrieffachanlage 6 Einzelfächer untereinander.

L: ..... S: ..... EP: ..... 0,00 Stk PP: .....



dokaJG BFA 1x6

**Ergänzungen zur StLB HB-022+ABK-020****Ausschreibungstexte DOR**

Leistungsverzeichnis

gedruckt am 15.11.2023  
LB-HB-022+ABK-020 Preisangaben in EUR**31.JG 23B + Hausbrieffachanlage 6x2**

Hausbrieffachanlage zwei 6-teilige Anlagen nebeneinander.

L: ..... S: ..... EP: ..... 0,00 Stk PP: .....



dokaJG BFA 2x6

**31.JG 23C + Hausbrieffachanlage 6x3**

Hausbrieffachanlage drei 6-teilige Anlagen nebeneinander.

L: ..... S: ..... EP: ..... 0,00 Stk PP: .....



dokaJG BFA 3x6

**31.JG 23D + Hausbrieffachanlage 6x4**

Hausbrieffachanlage vier 6-teilige Anlagen nebeneinander.

L: ..... S: ..... EP: ..... 0,00 Stk PP: .....

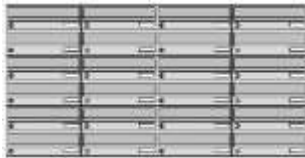

dokaJG BFA 4x6

**31.JG 23E + Hausbrieffachanlage 6x5**

Hausbrieffachanlage fünf 6-teilige Anlagen nebeneinander.

L: ..... S: ..... EP: ..... 0,00 Stk PP: .....



dokaJG BFA 5x6

**Ergänzungen zur StLB HB-022+ABK-020**

**Ausschreibungstexte DOR**

Leistungsverzeichnis

gedruckt am 15.11.2023  
 LB-HB-022+ABK-020 Preisangaben in EUR

**31.JG 23F + Hausbrieffachanlage 6x6**

Hausbrieffachanlage sechs 6-teilige Anlagen nebeneinander.

L: ..... S: ..... EP: ..... 0,00 Stk PP: .....

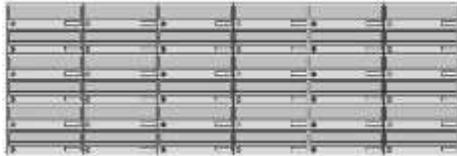

dokaJG BFA 6x6

**31.JG 23G + Hausbrieffachanlage 6x7**

Hausbrieffachanlage sieben 6-teilige Anlagen nebeneinander.

L: ..... S: ..... EP: ..... 0,00 Stk PP: .....



dokaJG BFA 7x6

**31.JG 23H + Hausbrieffachanlage 6x8**

Hausbrieffachanlage acht 6-teilige Anlagen nebeneinander.

L: ..... S: ..... EP: ..... 0,00 Stk PP: .....



dokaJG BFA 8x6

**31.JG 23I + Hausbrieffachanlage 6x9**

Hausbrieffachanlage neun 6-teilige Anlagen nebeneinander.

L: ..... S: ..... EP: ..... 0,00 Stk PP: .....



dokaJG BFA 9x6

**Ergänzungen zur StLB HB-022+ABK-020**

**Ausschreibungstexte DOR**

Leistungsverzeichnis

gedruckt am 15.11.2023  
 LB-HB-022+ABK-020 Preisangaben in EUR

**31.JG 23J + Hausbrieffachanlage 6x10**

Hausbrieffachanlage zehn 6-teilige Anlagen nebeneinander.

L: ..... S: ..... EP: ..... 0,00 Stk PP: .....



dokaJG BFA 10x6

**31.JG 23K + Hausbrieffachanlage 6x11**

Hausbrieffachanlage elf 6-teilige Anlagen nebeneinander.

L: ..... S: ..... EP: ..... 0,00 Stk PP: .....



dokaJG BFA 11x6

**31.JG 23L + Hausbrieffachanlage 6x12**

Hausbrieffachanlage zwölf 6-teilige Anlagen nebeneinander.

L: ..... S: ..... EP: ..... 0,00 Stk PP: .....



dokaJG BFA 6x12

**31.JG 24 + Hausbrieffachanlage mit Gehäuse und Türen aus sendzimirverzinktem Stahlblech, Einwurf und Entnahme an der Vorderseite mit Klappe, Einwurfgröße: 325 x 35 mm, auswechselbares Namensschild. Abmessungen des Einzelfaches: B = 370 mm, H = 110 mm, T = 270 mm, Ausführung entsprechend der ÖNORM EN 13724. Fachtüren mit Universalstanzung für Blechmontagezylinder zB. Typ BMZ.1.GP und BMZ1091 von dormakaba gerichtet. Standardoberfläche RAL 9016 verkehrsweiß, RAL 7016 anthrazit oder RAL 9007 graualuminium nach Wahl des AG.**

**31.JG 24A + Hausbrieffachanlage 7x1**

Hausbrieffachanlage 7 Einzelfächer untereinander.

L: ..... S: ..... EP: ..... 0,00 Stk PP: .....

# Ergänzungen zur StLB HB-022+ABK-020

## Ausschreibungstexte DOR

Leistungsverzeichnis

gedruckt am 15.11.2023  
LB-HB-022+ABK-020 Preisangaben in EUR



dokaJG BFA 1x7

### 31.JG 24B + Hausbrieffachanlage 7x2

Hausbrieffachanlage zwei 7-teilige Anlagen nebeneinander.

L: ..... S: ..... EP: ..... 0,00 Stk PP: .....



dokaJG BFA 2x7

### 31.JG 24C + Hausbrieffachanlage 7x3

Hausbrieffachanlage drei 7-teilige Anlagen nebeneinander.

L: ..... S: ..... EP: ..... 0,00 Stk PP: .....



dokaJG BFA 3x7

### 31.JG 24D + Hausbrieffachanlage 7x4

Hausbrieffachanlage vier 7-teilige Anlagen nebeneinander.

L: ..... S: ..... EP: ..... 0,00 Stk PP: .....



dokaJG BFA 4x7

### 31.JG 24E + Hausbrieffachanlage 7x5

Hausbrieffachanlage fünf 7-teilige Anlagen nebeneinander.

L: ..... S: ..... EP: ..... 0,00 Stk PP: .....



**Ergänzungen zur StLB HB-022+ABK-020**

**Ausschreibungstexte DOR**

Leistungsverzeichnis

gedruckt am 15.11.2023  
LB-HB-022+ABK-020 Preisangaben in EUR



dokaJG BFA 5x7

**31.JG 24F + Hausbrieffachanlage 7x6**

Hausbrieffachanlage sechs 7-teilige Anlagen nebeneinander.

L: ..... S: ..... EP: ..... 0,00 Stk PP: .....



dokaJG BFA 6x7

**31.JG 24G + Hausbrieffachanlage 7x7**

Hausbrieffachanlage sieben 7-teilige Anlagen nebeneinander.

L: ..... S: ..... EP: ..... 0,00 Stk PP: .....



dokaJG BFA 7x7

**31.JG 24H + Hausbrieffachanlage 7x8**

Hausbrieffachanlage acht 7-teilige Anlagen nebeneinander.

L: ..... S: ..... EP: ..... 0,00 Stk PP: .....



dokaJG BFA 8x7

**31.JG 24I + Hausbrieffachanlage 7x9**

Hausbrieffachanlage neun 7-teilige Anlagen nebeneinander.

L: ..... S: ..... EP: ..... 0,00 Stk PP: .....

**Ergänzungen zur StLB HB-022+ABK-020**

**Ausschreibungstexte DOR**

Leistungsverzeichnis

LB-HB-022+ABK-020

gedruckt am 15.11.2023

Preisangaben in EUR



dokaJG BFA 9x7

**31.JG 24J + Hausbrieffachanlage 7x10**

Hausbrieffachanlage zehn 7-teilige Anlagen nebeneinander.

L: ..... S: ..... EP: ..... 0,00 Stk PP: .....



dokaJG BFA 10x7

**31.JG 24K + Hausbrieffachanlage 7x11**

Hausbrieffachanlage elf 7-teilige Anlagen nebeneinander.

L: ..... S: ..... EP: ..... 0,00 Stk PP: .....



dokaJG BFA 11x7

**31.JG 24L + Hausbrieffachanlage 7x12**

Hausbrieffachanlage zwölf 7-teilige Anlagen nebeneinander.

L: ..... S: ..... EP: ..... 0,00 Stk PP: .....



dokaJG BFA 12x7

**31.JG 25 + Hausbrieffachanlage mit Gehäuse und Türen aus sendzimirverzinktem Stahlblech, Einwurf und Entnahme an der Vorderseite mit Klappe, Einwurfgröße: 325 x 35 mm, auswechselbares Namensschild. Abmessungen des Einzelfaches: B = 370 mm, H = 110 mm, T = 270 mm, Ausführung entsprechend der ÖNORM EN 13724. Fachtüren mit Universalstanzung für Blechmontagezylinder zB. Typ BMZ.1.GP und BMZ1091 von dormakaba gerichtet. Standardoberfläche RAL 9016 verkehrsweiß, RAL 7016 anthrazit oder RAL 9007 graualuminium nach Wahl des AG.**

**Ergänzungen zur StLB HB-022+ABK-020**

**Ausschreibungstexte DOR**

Leistungsverzeichnis

gedruckt am 15.11.2023  
 LB-HB-022+ABK-020 Preisangaben in EUR

**31.JG 25A + Hausbrieffachanlage 8x1**

Hausbrieffachanlage 8 Einzelfächer untereinander.

L: ..... S: ..... EP: ..... 0,00 Stk PP: .....



dokaJG BFA 1x8

**31.JG 25B + Hausbrieffachanlage 8x2**

Hausbrieffachanlage zwei 8-teilige Anlagen nebeneinander.

L: ..... S: ..... EP: ..... 0,00 Stk PP: .....



dokaJG BFA 2x8

**31.JG 25C + Hausbrieffachanlage 8x3**

Hausbrieffachanlage drei 8-teilige Anlagen nebeneinander.

L: ..... S: ..... EP: ..... 0,00 Stk PP: .....



dokaJG BFA 3x8

**31.JG 25D + Hausbrieffachanlage 8x4**

Hausbrieffachanlage vier 8-teilige Anlagen nebeneinander.

L: ..... S: ..... EP: ..... 0,00 Stk PP: .....



dokaJG BFA 4x8

**Ergänzungen zur StLB HB-022+ABK-020**

**Ausschreibungstexte DOR**

Leistungsverzeichnis

gedruckt am 15.11.2023  
 LB-HB-022+ABK-020 Preisangaben in EUR

**31.JG 25E + Hausbrieffachanlage 8x5**

Hausbrieffachanlage fünf 8-teilige Anlagen nebeneinander.

L: ..... S: ..... EP: ..... 0,00 Stk PP: .....

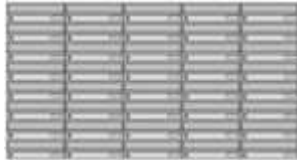

dokaJG BFA 5x8

**31.JG 25F + Hausbrieffachanlage 8x6**

Hausbrieffachanlage sechs 8-teilige Anlagen nebeneinander.

L: ..... S: ..... EP: ..... 0,00 Stk PP: .....



dokaJG BFA 6x8

**31.JG 25G + Hausbrieffachanlage 8x7**

Hausbrieffachanlage sieben 8-teilige Anlagen nebeneinander.

L: ..... S: ..... EP: ..... 0,00 Stk PP: .....



dokaJG BFA 7x8

**31.JG 25H + Hausbrieffachanlage 8x8**

Hausbrieffachanlage acht 8-teilige Anlagen nebeneinander.

L: ..... S: ..... EP: ..... 0,00 Stk PP: .....



dokaJG BFA 8x8

### Ergänzungen zur StLB HB-022+ABK-020

### Ausschreibungstexte DOR

Leistungsverzeichnis

gedruckt am 15.11.2023  
LB-HB-022+ABK-020 Preisangaben in EUR

**31.JG 25I + Hausbrieffachanlage 8x9**

Hausbrieffachanlage neun 8-teilige Anlagen nebeneinander.

L: ..... S: ..... EP: ..... 0,00 Stk PP: .....



dokaJG BFA 9x8

**31.JG 25J + Hausbrieffachanlage 8x10**

Hausbrieffachanlage zehn 8-teilige Anlagen nebeneinander.

L: ..... S: ..... EP: ..... 0,00 Stk PP: .....



dokaJG BFA 10x8

**31.JG 25K + Hausbrieffachanlage 8x11**

Hausbrieffachanlage elf 8-teilige Anlagen nebeneinander.

L: ..... S: ..... EP: ..... 0,00 Stk PP: .....



dokaJG BFA 11x8

**31.JG 25L + Hausbrieffachanlage 8x12**

Hausbrieffachanlage zwölf 8-teilige Anlagen nebeneinander.

L: ..... S: ..... EP: ..... 0,00 Stk PP: .....



dokaJG BFA 12x8

**31.JG 27 + Aufzahlung (Az) auf die Positionen Hausbrieffachanlage**

**Ergänzungen zur StLB HB-022+ABK-020****Ausschreibungstexte DOR**

Leistungsverzeichnis

gedruckt am 15.11.2023  
LB-HB-022+ABK-020 Preisangaben in EUR**31.JG 27A + Az Hausbrieffachanlage f.Ausführung 260x110x380mm**

für Abmessungen des Einzelfaches: B = 260 mm, H = 110 mm, T = 380 mm.

L: ..... S: ..... EP: ..... 0,00 Stk PP: .....

**31.JG 27B + Az Hausbrieffachanlage f.Ausführung 300x110x380mm**

für Abmessungen des Einzelfaches: B = 300 mm, H = 110 mm, T = 380 mm.

L: ..... S: ..... EP: ..... 0,00 Stk PP: .....

**31.JG 30 + Aufzählung (Az) auf die Positionen Hausbrieffachanlage****31.JG 30A + Az Hausbrieffachanlage f.RAL-Farbe nach Wahl AG**

für RAL-Farbe nach Wahl des AG.

L: ..... S: ..... EP: ..... 0,00 Stk PP: .....

**31.JG 30B + Az Hausbrieffachanlage f.Unterputzrahmen 20mm**

für Unterputzrahmen umlaufend 20 x 20 mm.

L: ..... S: ..... EP: ..... 0,00 Stk PP: .....

**31.JG 30C + Az Hausbrieffachanlage f.Aufputzrahmen 2mm**

für enganliegende Verkleidung dreiseitig.

L: ..... S: ..... EP: ..... 0,00 Stk PP: .....

**31.JG 30D + Az Hausbrieffachanlage f.Ausführung SF isoliert+therm.getr**

für Ausführung Durchwurfbriefkasten für das Türseitenfeld (SF) mit Frontplatte isoliert und thermisch getrennt Stärke 24 - 44 mm.

L: ..... S: ..... EP: ..... 0,00 Stk PP: .....

**31.JG 30G + Az Hausbrieffachanlage f.Ausführung freistehend**

für freistehende Ausführung mit enganliegender Verkleidung dreiseitig mit Formrohr 80 x 40 mm beidseitig und Bodenplatte gedübelt auf fertigen Fußboden FFB.

L: ..... S: ..... EP: ..... 0,00 Stk PP: .....

**31.JG 60 + Intelligente Elektronische Paketanlage für das autonome Empfangen und Versenden der Pakete.** Freistehend auf einem Montagesockel, inklusive umlaufender Aluminium Verkleidung RI242 und Rückwand RI205. Verstärkter Kastenkorpus mit verstärkten, innenliegenden Scharnieren und Schloss. Touch Display 10,4" zum flächenbündigen Einbau IP68. Die Verwendung der Paketanlage ist Zusteller unabhängig und somit völlig diskriminierungsfrei.

**Ergänzungen zur StLB HB-022+ABK-020****Ausschreibungstexte DOR**

Leistungsverzeichnis

gedruckt am 15.11.2023

LB-HB-022+ABK-020

Preisangaben in EUR

Oberfläche Tür: verzinktes Stahlblech 1,2 mm, RAL-Farbe nach Wahl AG.

**Funktionsweise:**

- Zustellung: Der Zusteller wählt am Tablet „Paket zustellen“, den Namen des Empfängers und die Fachgröße aus und legt das Paket in das Fach. Der Empfänger erhält sofort eine Push-Nachricht und eine Email.
- Empfang: Abholung einfach über eine Smartphone-App.

**31.JG 60A + Elektronische Paketfachanlage B300 H220 T380mm**

Paket-, Depot- und Sammelbriefkastenanlage mit Abmessungen Breite 300 mm, Höhe 220 mm und Tiefe 380 mm.

zB. Type ZWICKbox B300 H220 T380mm von dormakaba oder Gleichwertiges.

Angebotenes Erzeugnis:(.....)

L: ..... S: ..... EP: ..... 0,00 Stk PP: .....

**31.JG 60B + Elektronische Paketfachanlage B300 H330 T380mm**

Paket-, Depot- und Sammelbriefkastenanlage mit Abmessungen Breite 300 mm, Höhe 330 mm und Tiefe 380 mm.

zB. Type ZWICKbox B300 H330 T380mm von dormakaba oder Gleichwertiges.

Angebotenes Erzeugnis:(.....)

L: ..... S: ..... EP: ..... 0,00 Stk PP: .....

**31.JG 60C + Elektronische Paketfachanlage B300 H440 T380mm**

Paket-, Depot- und Sammelbriefkastenanlage mit Abmessungen Breite 300 mm, Höhe 440 mm und Tiefe 380 mm.

zB. Type ZWICKbox B300 H440 T380mm von dormakaba oder Gleichwertiges.

Angebotenes Erzeugnis:(.....)

L: ..... S: ..... EP: ..... 0,00 Stk PP: .....

**31.JG 60D + Elektronische Paketfachanlage B300 H550 T380mm**

Paket-, Depot- und Sammelbriefkastenanlage mit Abmessungen Breite 300 mm, Höhe 550 mm und Tiefe 380 mm.

zB. Type ZWICKbox B300 H550 T380mm von dormakaba oder Gleichwertiges.

Angebotenes Erzeugnis:(.....)

L: ..... S: ..... EP: ..... 0,00 Stk PP: .....

**31.JG 60E + Elektronische Paketfachanlage B300 H660 T380mm**

Paket-, Depot- und Sammelbriefkastenanlage mit Abmessungen Breite 300 mm, Höhe 660 mm und Tiefe 380 mm.

**Ergänzungen zur StLB HB-022+ABK-020****Ausschreibungstexte DOR**

Leistungsverzeichnis

gedruckt am 15.11.2023

LB-HB-022+ABK-020

Preisangaben in EUR

zB. Type ZWICKbox B300 H660 T380mm von dormakaba oder Gleichwertiges.

Angebotenes Erzeugnis:(.....)

L: ..... S: ..... EP: ..... 0,00 Stk PP: .....

**31.JG 60F + Elektronische Paketfachanlage B300 H770 T380mm**

Paket-, Depot- und Sammelbriefkastenanlage mit Abmessungen Breite 300 mm, Höhe 770 mm und Tiefe 380 mm.

zB. Type ZWICKbox B300 H770 T380mm von dormakaba oder Gleichwertiges.

Angebotenes Erzeugnis:(.....)

L: ..... S: ..... EP: ..... 0,00 Stk PP: .....

**31.JG 60G + Elektronische Paketfachanlage B300 H880 T380mm**

Paket-, Depot- und Sammelbriefkastenanlage mit Abmessungen Breite 300 mm, Höhe 880 mm und Tiefe 380 mm.

zB. Type ZWICKbox B300 H880 T380mm von dormakaba oder Gleichwertiges.

Angebotenes Erzeugnis:(.....)

L: ..... S: ..... EP: ..... 0,00 Stk PP: .....

**31.JG 60H + Elektronische Paketfachanlage B600 H220 T380mm**

Paket-, Depot- und Sammelbriefkastenanlage mit Abmessungen Breite 600 mm, Höhe 220 mm und Tiefe 380 mm.

zB. Type ZWICKbox B600 H220 T380mm von dormakaba oder Gleichwertiges.

Angebotenes Erzeugnis:(.....)

L: ..... S: ..... EP: ..... 0,00 Stk PP: .....

**31.JG 60I + Elektronische Paketfachanlage B600 H330 T380mm**

Paket-, Depot- und Sammelbriefkastenanlage mit Abmessungen Breite 600 mm, Höhe 330 mm und Tiefe 380 mm.

zB. Type ZWICKbox B600 H330 T380mm von dormakaba oder Gleichwertiges.

Angebotenes Erzeugnis:(.....)

L: ..... S: ..... EP: ..... 0,00 Stk PP: .....

**31.JG 60J + Elektronische Paketfachanlage B600 H440 T380mm**

Paket-, Depot- und Sammelbriefkastenanlage mit Abmessungen Breite 600 mm, Höhe 440 mm und Tiefe 380 mm.



**Ergänzungen zur StLB HB-022+ABK-020****Ausschreibungstexte DOR**

Leistungsverzeichnis

gedruckt am 15.11.2023

LB-HB-022+ABK-020

Preisangaben in EUR

zB. Type ZWICKbox B600 H440 T380mm von dormakaba oder Gleichwertiges.

Angebotenes Erzeugnis:(.....)

L: ..... S: ..... EP: ..... 0,00 Stk PP: .....

**31.JG 60K + Elektronische Paketfachanlage B600 H550 T380mm**

Paket-, Depot- und Sammelbriefkastenanlage mit Abmessungen Breite 600 mm, Höhe 550 mm und Tiefe 380 mm.

zB. Type ZWICKbox B600 H550 T380mm von dormakaba oder Gleichwertiges.

Angebotenes Erzeugnis:(.....)

L: ..... S: ..... EP: ..... 0,00 Stk PP: .....

**31.JG 60L + Elektronische Paketfachanlage B600 H660 T380mm**

Paket-, Depot- und Sammelbriefkastenanlage mit Abmessungen Breite 600 mm, Höhe 660 mm und Tiefe 380 mm.

zB. Type ZWICKbox B600 H660 T380mm von dormakaba oder Gleichwertiges.

Angebotenes Erzeugnis:(.....)

L: ..... S: ..... EP: ..... 0,00 Stk PP: .....

**31.JG 60M + Elektronische Paketfachanlage B600 H770 T380mm**

Paket-, Depot- und Sammelbriefkastenanlage mit Abmessungen Breite 600 mm, Höhe 770 mm und Tiefe 380 mm.

zB. Type ZWICKbox B600 H770 T380mm von dormakaba oder Gleichwertiges.

Angebotenes Erzeugnis:(.....)

L: ..... S: ..... EP: ..... 0,00 Stk PP: .....

**31.JG 60N + Elektronische Paketfachanlage B600 H880 T380mm**

Paket-, Depot- und Sammelbriefkastenanlage mit Abmessungen Breite 600 mm, Höhe 880 mm und Tiefe 380 mm.

zB. Type ZWICKbox B600 H880 T380mm von dormakaba oder Gleichwertiges.

Angebotenes Erzeugnis:(.....)

L: ..... S: ..... EP: ..... 0,00 Stk PP: .....

**31.JG 60O + Elektronische Paketfachanlage B900 H220 T380mm**

Paket-, Depot- und Sammelbriefkastenanlage mit Abmessungen Breite 600 mm, Höhe 220 mm und Tiefe 380 mm.

**Ergänzungen zur StLB HB-022+ABK-020****Ausschreibungstexte DOR**

Leistungsverzeichnis

gedruckt am 15.11.2023

LB-HB-022+ABK-020

Preisangaben in EUR

zB. Type ZWICKbox B900 H220 T380mm von dormakaba oder Gleichwertiges.

Angebotenes Erzeugnis:(.....)

L: ..... S: ..... EP: ..... 0,00 Stk PP: .....

**31.JG 60P + Elektronische Paketfachanlage B900 H330 T380mm**

Paket-, Depot- und Sammelbriefkastenanlage mit Abmessungen Breite 600 mm, Höhe 330 mm und Tiefe 380 mm.

zB. Type ZWICKbox B900 H330 T380mm von dormakaba oder Gleichwertiges.

Angebotenes Erzeugnis:(.....)

L: ..... S: ..... EP: ..... 0,00 Stk PP: .....

**31.JG 60Q + Elektronische Paketfachanlage B900 H440 T380mm**

Paket-, Depot- und Sammelbriefkastenanlage mit Abmessungen Breite 600 mm, Höhe 440 mm und Tiefe 380 mm.

zB. Type ZWICKbox B900 H440 T380mm von dormakaba oder Gleichwertiges.

Angebotenes Erzeugnis:(.....)

L: ..... S: ..... EP: ..... 0,00 Stk PP: .....

**31.JG 60R + Elektronische Paketfachanlage B900 H550 T380mm**

Paket-, Depot- und Sammelbriefkastenanlage mit Abmessungen Breite 600 mm, Höhe 550 mm und Tiefe 380 mm.

zB. Type ZWICKbox B900 H550 T380mm von dormakaba oder Gleichwertiges.

Angebotenes Erzeugnis:(.....)

L: ..... S: ..... EP: ..... 0,00 Stk PP: .....

**31.JG 60S + Elektronische Paketfachanlage B900 H660 T380mm**

Paket-, Depot- und Sammelbriefkastenanlage mit Abmessungen Breite 600 mm, Höhe 660 mm und Tiefe 380 mm.

zB. Type ZWICKbox B900 H660 T380mm von dormakaba oder Gleichwertiges.

Angebotenes Erzeugnis:(.....)

L: ..... S: ..... EP: ..... 0,00 Stk PP: .....

**31.JG 60T + Elektronische Paketfachanlage B900 H770 T380mm**

Paket-, Depot- und Sammelbriefkastenanlage mit Abmessungen Breite 600 mm, Höhe 770 mm und Tiefe 380 mm.

**Ergänzungen zur StLB HB-022+ABK-020****Ausschreibungstexte DOR**

Leistungsverzeichnis

gedruckt am 15.11.2023

LB-HB-022+ABK-020

Preisangaben in EUR

zB. Type ZWICKbox B900 H770 T380mm von dormakaba oder Gleichwertiges.

Angebotenes Erzeugnis:(.....)

L: ..... S: ..... EP: ..... 0,00 Stk PP: .....

**31.JG 60U + Elektronische Paketfachanlage B900 H880 T380mm**

Paket-, Depot- und Sammelbriefkastenanlage mit Abmessungen Breite 600 mm, Höhe 880 mm und Tiefe 380 mm.

zB. Type ZWICKbox B900 H880 T380mm von dormakaba oder Gleichwertiges.

Angebotenes Erzeugnis:(.....)

L: ..... S: ..... EP: ..... 0,00 Stk PP: .....

**31.JG 61 + Aufzahlung (Az) auf die Positionen Paketfachanlage****31.JG 61A + Az Elektronische Paketfachanlage1 f.Anlagentiefe 450mm**

für Anlagentiefe 450 mm.

L: ..... S: ..... EP: ..... 0,00 Stk PP: .....

**31.JG 62 + Intelligente Elektronische Paketanlage für das autonome Empfangen und Versenden der Pakete.** Freistehend auf einem Montagesockel, inklusive umlaufender Aluminium Verkleidung RI242 und Rückwand RI205. Verstärkter Kastenkorpus mit verstärkten, innenliegenden Scharnieren und Schloss. Touch Display 10,4" zum flächenbündigen Einbau IP68. Die Verwendung der Paketanlage ist Zusteller unabhängig und somit völlig diskriminierungsfrei. Oberfläche Tür: verzinktes Stahlblech 1,2 mm, RAL-Farbe nach Wahl AG.**Funktionsweise:**

- Zustellung: Der Zusteller wählt am Tablet „Paket zustellen“, den Namen des Empfängers und die Fachgröße aus und legt das Paket in das Fach. Der Empfänger erhält sofort eine PushNachricht und eine Email.
- Empfang: Abholung einfach über eine Smartphone-App.

**31.JG 62A + Elektronische Paketfachanlage B370 H220 T270mm**

Paket-, Depot- und Sammelbriefkastenanlage mit Abmessungen Breite 370 mm, Höhe 220 mm und Tiefe 270 mm.

zB. Type ZWICKbox B370 H220 T270mm von dormakaba oder Gleichwertiges.

Angebotenes Erzeugnis:(.....)

L: ..... S: ..... EP: ..... 0,00 Stk PP: .....

**31.JG 62B + Elektronische Paketfachanlage B370 H330 T270mm**

Paket-, Depot- und Sammelbriefkastenanlage mit Abmessungen Breite 370 mm, Höhe 330 mm und Tiefe 270 mm.

zB. Type ZWICKbox B370 H330 T270mm von dormakaba oder Gleichwertiges.

Angebotenes Erzeugnis:(.....)

L: ..... S: ..... EP: ..... 0,00 Stk PP: .....

**Ergänzungen zur StLB HB-022+ABK-020****Ausschreibungstexte DOR**

Leistungsverzeichnis

gedruckt am 15.11.2023  
LB-HB-022+ABK-020 Preisangaben in EUR**31.JG 62C + Elektronische Paketfachanlage B370 H440 T270mm**

Paket-, Depot- und Sammelbriefkastenanlage mit Abmessungen Breite 370 mm, Höhe 440 mm und Tiefe 270 mm.

zB. Type ZWICKbox B370 H440 T270mm von dormakaba oder Gleichwertiges.

Angebotenes Erzeugnis:(.....)

L: ..... S: ..... EP: ..... 0,00 Stk PP: .....

**31.JG 62D + Elektronische Paketfachanlage B370 H550 T270mm**

Paket-, Depot- und Sammelbriefkastenanlage mit Abmessungen Breite 370 mm, Höhe 550 mm und Tiefe 270 mm.

zB. Type ZWICKbox B370 H550 T270mm von dormakaba oder Gleichwertiges.

Angebotenes Erzeugnis:(.....)

L: ..... S: ..... EP: ..... 0,00 Stk PP: .....

**31.JG 62E + Elektronische Paketfachanlage B370 H660 T270mm**

Paket-, Depot- und Sammelbriefkastenanlage mit Abmessungen Breite 370 mm, Höhe 660 mm und Tiefe 270 mm.

zB. Type ZWICKbox B370 H660 T270mm von dormakaba oder Gleichwertiges.

Angebotenes Erzeugnis:(.....)

L: ..... S: ..... EP: ..... 0,00 Stk PP: .....

**31.JG 62F + Elektronische Paketfachanlage B370 H770 T270mm**

Paket-, Depot- und Sammelbriefkastenanlage mit Abmessungen Breite 370 mm, Höhe 770 mm und Tiefe 270 mm.

zB. Type ZWICKbox B370 H770 T270mm von dormakaba oder Gleichwertiges.

Angebotenes Erzeugnis:(.....)

L: ..... S: ..... EP: ..... 0,00 Stk PP: .....

**31.JG 62G + Elektronische Paketfachanlage B370 H880 T270mm**

Paket-, Depot- und Sammelbriefkastenanlage mit Abmessungen Breite 370 mm, Höhe 880 mm und Tiefe 270 mm.

zB. Type ZWICKbox B370 H880 T270mm von dormakaba oder Gleichwertiges.

Angebotenes Erzeugnis:(.....)

L: ..... S: ..... EP: ..... 0,00 Stk PP: .....

**Ergänzungen zur StLB HB-022+ABK-020****Ausschreibungstexte DOR**

Leistungsverzeichnis

gedruckt am 15.11.2023  
LB-HB-022+ABK-020 Preisangaben in EUR**31.JG 62H + Elektronische Paketfachanlage B740 H220 T270mm**

Paket-, Depot- und Sammelbriefkastenanlage mit Abmessungen Breite 740 mm, Höhe 220 mm und Tiefe 270 mm.

zB. Type ZWICKbox B740 H220 T270mm von dormakaba oder Gleichwertiges.

Angebotenes Erzeugnis:(.....)

L: ..... S: ..... EP: ..... 0,00 Stk PP: .....

**31.JG 62I + Elektronische Paketfachanlage B740 H330 T270mm**

Paket-, Depot- und Sammelbriefkastenanlage mit Abmessungen Breite 740 mm, Höhe 330 mm und Tiefe 270 mm.

zB. Type ZWICKbox B740 H330 T270mm von dormakaba oder Gleichwertiges.

Angebotenes Erzeugnis:(.....)

L: ..... S: ..... EP: ..... 0,00 Stk PP: .....

**31.JG 62J + Elektronische Paketfachanlage B740 H440 T270mm**

Paket-, Depot- und Sammelbriefkastenanlage mit Abmessungen Breite 740 mm, Höhe 440 mm und Tiefe 270 mm.

zB. Type ZWICKbox B740 H440 T270mm von dormakaba oder Gleichwertiges.

Angebotenes Erzeugnis:(.....)

L: ..... S: ..... EP: ..... 0,00 Stk PP: .....

**31.JG 62K + Elektronische Paketfachanlage B740 H550 T270mm**

Paket-, Depot- und Sammelbriefkastenanlage mit Abmessungen Breite 740 mm, Höhe 550 mm und Tiefe 270 mm.

zB. Type ZWICKbox B740 H550 T270mm von dormakaba oder Gleichwertiges.

Angebotenes Erzeugnis:(.....)

L: ..... S: ..... EP: ..... 0,00 Stk PP: .....

**31.JG 62L + Elektronische Paketfachanlage B740 H660 T270mm**

Paket-, Depot- und Sammelbriefkastenanlage mit Abmessungen Breite 740 mm, Höhe 660 mm und Tiefe 270 mm.

zB. Type ZWICKbox B740 H660 T270mm von dormakaba oder Gleichwertiges.

Angebotenes Erzeugnis:(.....)

L: ..... S: ..... EP: ..... 0,00 Stk PP: .....

**31.JG 62M + Elektronische Paketfachanlage B740 H770 T270mm**

Paket-, Depot- und Sammelbriefkastenanlage mit Abmessungen Breite 740 mm, Höhe 770 mm und Tiefe 270 mm.

**Ergänzungen zur StLB HB-022+ABK-020****Ausschreibungstexte DOR**

Leistungsverzeichnis

gedruckt am 15.11.2023

LB-HB-022+ABK-020

Preisangaben in EUR

zB. Type ZWICKbox B740 H770 T270mm von dormakaba oder Gleichwertiges.

Angebotenes Erzeugnis:(.....)

L: ..... S: ..... EP: ..... 0,00 Stk PP: .....

**31.JG 62N + Elektronische Paketfachanlage B740 H880 T270mm**

Paket-, Depot- und Sammelbriefkastenanlage mit Abmessungen Breite 740 mm, Höhe 880 mm und Tiefe 270 mm.

zB. Type ZWICKbox B740 H880 T270mm von dormakaba oder Gleichwertiges.

Angebotenes Erzeugnis:(.....)

L: ..... S: ..... EP: ..... 0,00 Stk PP: .....

**31.JG 62O + Elektronische Paketfachanlage B1110 H220 T270mm**

Paket-, Depot- und Sammelbriefkastenanlage mit Abmessungen Breite 1110 mm, Höhe 220 mm und Tiefe 270 mm.

zB. Type ZWICKbox B1110 H220 T270mm von dormakaba oder Gleichwertiges.

Angebotenes Erzeugnis:(.....)

L: ..... S: ..... EP: ..... 0,00 Stk PP: .....

**31.JG 62P + Elektronische Paketfachanlage B1110 H330 T270mm**

Paket-, Depot- und Sammelbriefkastenanlage mit Abmessungen Breite 1110 mm, Höhe 330 mm und Tiefe 270 mm.

zB. Type ZWICKbox B1110 H330 T270mm von dormakaba oder Gleichwertiges.

Angebotenes Erzeugnis:(.....)

L: ..... S: ..... EP: ..... 0,00 Stk PP: .....

**31.JG 62Q + Elektronische Paketfachanlage B1110 H440 T270mm**

Paket-, Depot- und Sammelbriefkastenanlage mit Abmessungen Breite 1110 mm, Höhe 440 mm und Tiefe 270 mm.

zB. Type ZWICKbox B1110 H440 T270mm von dormakaba oder Gleichwertiges.

Angebotenes Erzeugnis:(.....)

L: ..... S: ..... EP: ..... 0,00 Stk PP: .....

**31.JG 62R + Elektronische Paketfachanlage B1110 H550 T270mm**

Paket-, Depot- und Sammelbriefkastenanlage mit Abmessungen Breite 1110 mm, Höhe 550 mm und Tiefe 270 mm.

**Ergänzungen zur StLB HB-022+ABK-020****Ausschreibungstexte DOR**

Leistungsverzeichnis

gedruckt am 15.11.2023

LB-HB-022+ABK-020

Preisangaben in EUR

zB. Type ZWICKbox B1110 H550 T270mm von dormakaba oder Gleichwertiges.

Angebotenes Erzeugnis:(.....)

L: ..... S: ..... EP: ..... 0,00 Stk PP: .....

**31.JG 62S + Elektronische Paketfachanlage B1110 H660 T270mm**

Paket-, Depot- und Sammelbriefkastenanlage mit Abmessungen Breite 1110 mm, Höhe 660 mm und Tiefe 270 mm.

zB. Type ZWICKbox B1110 H660 T270mm von dormakaba oder Gleichwertiges.

Angebotenes Erzeugnis:(.....)

L: ..... S: ..... EP: ..... 0,00 Stk PP: .....

**31.JG 62T + Elektronische Paketfachanlage B1110 H770 T270mm**

Paket-, Depot- und Sammelbriefkastenanlage mit Abmessungen Breite 1110 mm, Höhe 770 mm und Tiefe 270 mm.

zB. Type ZWICKbox B1110 H770 T270mm von dormakaba oder Gleichwertiges.

Angebotenes Erzeugnis:(.....)

L: ..... S: ..... EP: ..... 0,00 Stk PP: .....

**31.JG 62U + Elektronische Paketfachanlage B1110 H880 T270mm**

Paket-, Depot- und Sammelbriefkastenanlage mit Abmessungen Breite 1110 mm, Höhe 880 mm und Tiefe 270 mm.

zB. Type ZWICKbox B1110 H880 T270mm von dormakaba oder Gleichwertiges.

Angebotenes Erzeugnis:(.....)

L: ..... S: ..... EP: ..... 0,00 Stk PP: .....

**31.JG 63 + Aufzahlung (Az) auf die Positionen Paketfachanlage****31.JG 63A + Az Elektronische Paketfachanlage2 f.Anlagentiefe 380mm**

für Anlagentiefe 450 mm.

L: ..... S: ..... EP: ..... 0,00 Stk PP: .....

**31.JG 63B + Az Elektronische Paketfachanlage2 f.Anlagentiefe 450mm**

für Anlagentiefe 450 mm.

L: ..... S: ..... EP: ..... 0,00 Stk PP: .....

**31.JG 64 + Intelligente Elektronische Paketanlage für das autonome Empfangen und Versenden der Pakete.** Freistehend auf einem Montagesockel, inklusive umlaufender Aluminium Verkleidung RI242 und Rückwand RI205. Verstärkter Kastenkorpus mit verstärkten, innenliegenden

**Ergänzungen zur StLB HB-022+ABK-020****Ausschreibungstexte DOR**

Leistungsverzeichnis

gedruckt am 15.11.2023

LB-HB-022+ABK-020

Preisangaben in EUR

Scharnieren und Schloss. Touch Display 10,4" zum flächenbündigen Einbau IP68. Die Verwendung der Paketanlage ist Zusteller unabhängig und somit völlig diskriminierungsfrei. Oberfläche Tür: verzinktes Stahlblech 1,2 mm, RAL-Farbe nach Wahl AG.

**Funktionsweise:**

- Zustellung: Der Zusteller wählt am Tablet „Paket zustellen“, den Namen des Empfängers und die Fachgröße aus und legt das Paket in das Fach. Der Empfänger erhält sofort eine Push-Nachricht und eine Email.
- Empfang: Abholung einfach über eine Smartphone-App.

**31.JG 64A + Elektronische Paketfachanlage B400 H220 T270mm**

Paket-, Depot- und Sammelbriefkastenanlage mit Abmessungen Breite 400 mm, Höhe 220 mm und Tiefe 270 mm.

zB. Type ZWICKbox B400 H220 T270mm von dormakaba oder Gleichwertiges.

Angebotenes Erzeugnis:(.....)

L: ..... S: ..... EP: ..... 0,00 Stk PP: .....

**31.JG 64B + Elektronische Paketfachanlage B400 H330 T270mm**

Paket-, Depot- und Sammelbriefkastenanlage mit Abmessungen Breite 400 mm, Höhe 330 mm und Tiefe 270 mm.

zB. Type ZWICKbox B400 H330 T270mm von dormakaba oder Gleichwertiges.

Angebotenes Erzeugnis:(.....)

L: ..... S: ..... EP: ..... 0,00 Stk PP: .....

**31.JG 64C + Elektronische Paketfachanlage B400 H440 T270mm**

Paket-, Depot- und Sammelbriefkastenanlage mit Abmessungen Breite 400 mm, Höhe 440 mm und Tiefe 270 mm.

zB. Type ZWICKbox B400 H440 T270mm von dormakaba oder Gleichwertiges.

Angebotenes Erzeugnis:(.....)

L: ..... S: ..... EP: ..... 0,00 Stk PP: .....

**31.JG 64D + Elektronische Paketfachanlage B400 H550 T270mm**

Paket-, Depot- und Sammelbriefkastenanlage mit Abmessungen Breite 400 mm, Höhe 550 mm und Tiefe 270 mm.

zB. Type ZWICKbox B400 H550 T270mm von dormakaba oder Gleichwertiges.

Angebotenes Erzeugnis:(.....)

L: ..... S: ..... EP: ..... 0,00 Stk PP: .....

**31.JG 64E + Elektronische Paketfachanlage B400 H660 T270mm**

Paket-, Depot- und Sammelbriefkastenanlage mit Abmessungen Breite 400 mm, Höhe 660 mm und Tiefe 270 mm.



**Ergänzungen zur StLB HB-022+ABK-020****Ausschreibungstexte DOR**

Leistungsverzeichnis

gedruckt am 15.11.2023

LB-HB-022+ABK-020

Preisangaben in EUR

zB. Type ZWICKbox B400 H660 T270mm von dormakaba oder Gleichwertiges.

Angebotenes Erzeugnis:(.....)

L: ..... S: ..... EP: ..... 0,00 Stk PP: .....

**31.JG 64F + Elektronische Paketfachanlage B400 H770 T270mm**

Paket-, Depot- und Sammelbriefkastenanlage mit Abmessungen Breite 400 mm, Höhe 770 mm und Tiefe 270 mm.

zB. Type ZWICKbox B400 H770 T270mm von dormakaba oder Gleichwertiges.

Angebotenes Erzeugnis:(.....)

L: ..... S: ..... EP: ..... 0,00 Stk PP: .....

**31.JG 64G + Elektronische Paketfachanlage B400 H880 T270mm**

Paket-, Depot- und Sammelbriefkastenanlage mit Abmessungen Breite 400 mm, Höhe 880 mm und Tiefe 270 mm.

zB. Type ZWICKbox B400 H880 T270mm von dormakaba oder Gleichwertiges.

Angebotenes Erzeugnis:(.....)

L: ..... S: ..... EP: ..... 0,00 Stk PP: .....

**31.JG 64H + Elektronische Paketfachanlage B800 H220 T270mm**

Paket-, Depot- und Sammelbriefkastenanlage mit Abmessungen Breite 800 mm, Höhe 220 mm und Tiefe 270 mm.

zB. Type ZWICKbox B800 H220 T270mm von dormakaba oder Gleichwertiges.

Angebotenes Erzeugnis:(.....)

L: ..... S: ..... EP: ..... 0,00 Stk PP: .....

**31.JG 64I + Elektronische Paketfachanlage B800 H330 T270mm**

Paket-, Depot- und Sammelbriefkastenanlage mit Abmessungen Breite 800 mm, Höhe 330 mm und Tiefe 270 mm.

zB. Type ZWICKbox B800 H330 T270mm von dormakaba oder Gleichwertiges.

Angebotenes Erzeugnis:(.....)

L: ..... S: ..... EP: ..... 0,00 Stk PP: .....

**31.JG 64J + Elektronische Paketfachanlage B800 H440 T270mm**

Paket-, Depot- und Sammelbriefkastenanlage mit Abmessungen Breite 800 mm, Höhe 440 mm und Tiefe 270 mm.

**Ergänzungen zur StLB HB-022+ABK-020****Ausschreibungstexte DOR**

Leistungsverzeichnis

gedruckt am 15.11.2023

LB-HB-022+ABK-020

Preisangaben in EUR

zB. Type ZWICKbox B800 H440 T270mm von dormakaba oder Gleichwertiges.

Angebotenes Erzeugnis:(.....)

L: ..... S: ..... EP: ..... 0,00 Stk PP: .....

**31.JG 64K + Elektronische Paketfachanlage B800 H550 T270mm**

Paket-, Depot- und Sammelbriefkastenanlage mit Abmessungen Breite 800 mm, Höhe 550 mm und Tiefe 270 mm.

zB. Type ZWICKbox B800 H550 T270mm von dormakaba oder Gleichwertiges.

Angebotenes Erzeugnis:(.....)

L: ..... S: ..... EP: ..... 0,00 Stk PP: .....

**31.JG 64L + Elektronische Paketfachanlage B800 H660 T270mm**

Paket-, Depot- und Sammelbriefkastenanlage mit Abmessungen Breite 800 mm, Höhe 660 mm und Tiefe 270 mm.

zB. Type ZWICKbox B800 H660 T270mm von dormakaba oder Gleichwertiges.

Angebotenes Erzeugnis:(.....)

L: ..... S: ..... EP: ..... 0,00 Stk PP: .....

**31.JG 64M + Elektronische Paketfachanlage B800 H770 T270mm**

Paket-, Depot- und Sammelbriefkastenanlage mit Abmessungen Breite 800 mm, Höhe 770 mm und Tiefe 270 mm.

zB. Type ZWICKbox B800 H770 T270mm von dormakaba oder Gleichwertiges.

Angebotenes Erzeugnis:(.....)

L: ..... S: ..... EP: ..... 0,00 Stk PP: .....

**31.JG 64N + Elektronische Paketfachanlage B800 H880 T270mm**

Paket-, Depot- und Sammelbriefkastenanlage mit Abmessungen Breite 800 mm, Höhe 880 mm und Tiefe 270 mm.

zB. Type ZWICKbox B800 H880 T270mm von dormakaba oder Gleichwertiges.

Angebotenes Erzeugnis:(.....)

L: ..... S: ..... EP: ..... 0,00 Stk PP: .....

**31.JG 64O + Elektronische Paketfachanlage B1200 H220 T270mm**

Paket-, Depot- und Sammelbriefkastenanlage mit Abmessungen Breite 1200 mm, Höhe 220 mm und Tiefe 270 mm.

**Ergänzungen zur StLB HB-022+ABK-020****Ausschreibungstexte DOR**

Leistungsverzeichnis

gedruckt am 15.11.2023

LB-HB-022+ABK-020

Preisangaben in EUR

zB. Type ZWICKbox B1200 H220 T270mm von dormakaba oder Gleichwertiges.

Angebotenes Erzeugnis:(.....)

L: ..... S: ..... EP: ..... 0,00 Stk PP: .....

**31.JG 64P + Elektronische Paketfachanlage B1200 H330 T270mm**

Paket-, Depot- und Sammelbriefkastenanlage mit Abmessungen Breite 1200 mm, Höhe 330 mm und Tiefe 270 mm.

zB. Type ZWICKbox B1200 H330 T270mm von dormakaba oder Gleichwertiges.

Angebotenes Erzeugnis:(.....)

L: ..... S: ..... EP: ..... 0,00 Stk PP: .....

**31.JG 64Q + Elektronische Paketfachanlage B1200 H440 T270mm**

Paket-, Depot- und Sammelbriefkastenanlage mit Abmessungen Breite 1200 mm, Höhe 440 mm und Tiefe 270 mm.

zB. Type ZWICKbox B1200 H440 T270mm von dormakaba oder Gleichwertiges.

Angebotenes Erzeugnis:(.....)

L: ..... S: ..... EP: ..... 0,00 Stk PP: .....

**31.JG 64R + Elektronische Paketfachanlage B1200 H550 T270mm**

Paket-, Depot- und Sammelbriefkastenanlage mit Abmessungen Breite 1200 mm, Höhe 550 mm und Tiefe 270 mm.

zB. Type ZWICKbox B1200 H550 T270mm von dormakaba oder Gleichwertiges.

Angebotenes Erzeugnis:(.....)

L: ..... S: ..... EP: ..... 0,00 Stk PP: .....

**31.JG 64S + Elektronische Paketfachanlage B1200 H660 T270mm**

Paket-, Depot- und Sammelbriefkastenanlage mit Abmessungen Breite 1200 mm, Höhe 660 mm und Tiefe 270 mm.

zB. Type ZWICKbox B1200 H660 T270mm von dormakaba oder Gleichwertiges.

Angebotenes Erzeugnis:(.....)

L: ..... S: ..... EP: ..... 0,00 Stk PP: .....

**31.JG 64T + Elektronische Paketfachanlage B1200 H770 T270mm**

Paket-, Depot- und Sammelbriefkastenanlage mit Abmessungen Breite 1200 mm, Höhe 770 mm und Tiefe 270 mm.

**Ergänzungen zur StLB HB-022+ABK-020****Ausschreibungstexte DOR**

Leistungsverzeichnis

gedruckt am 15.11.2023

LB-HB-022+ABK-020

Preisangaben in EUR

zB. Type ZWICKbox B1200 H770 T270mm von dormakaba oder Gleichwertiges.

Angebotenes Erzeugnis:(.....)

L: ..... S: ..... EP: ..... 0,00 Stk PP: .....

**31.JG 64U + Elektronische Paketfachanlage B1200 H880 T270mm**

Paket-, Depot- und Sammelbriefkastenanlage mit Abmessungen Breite 1110 mm, Höhe 880 mm und Tiefe 270 mm.

zB. Type ZWICKbox B1110 H880 T270mm von dormakaba oder Gleichwertiges.

Angebotenes Erzeugnis:(.....)

L: ..... S: ..... EP: ..... 0,00 Stk PP: .....

**31.JG 65 + Aufzahlung (Az) auf die Positionen Paketfachanlage****31.JG 65A + Az Elektronische Paketfachanlage3 f.Anlagentiefe 380mm**

für Anlagentiefe 450 mm.

L: ..... S: ..... EP: ..... 0,00 Stk PP: .....

**31.JG 65B + Az Elektronische Paketfachanlage3 f.Anlagentiefe 450mm**

für Anlagentiefe 450 mm.

L: ..... S: ..... EP: ..... 0,00 Stk PP: .....

**31.JG 70 + Aufzahlung (Az) auf die Positionen Paketfachanlage****31.JG 70A + Az Elektrische Paketfachanlage f.Ausführung Edelstahl**

für Oberfläche Tür in Edelstahl, gebürstet.

L: ..... S: ..... EP: ..... 0,00 Stk PP: .....

**31.JG 70D + Az Elektrische Paketfachanlage f.Bedientableau**

für Bedientableau

- Touchpanel, TFT Farbdisplay 8.4" (21.3 cm) Bilddiagonale,
- ohne Türsprechsystem für die Steuerung
- Bewohnernamen finden/anwählen/editieren (max. 250), Bildschirmschoner mit freier Textwahl
- Pakete codegeschützt deponieren/entnehmen, Bewohner per PUSH-APP und Email informieren
- Einsatztemperatur -20° bis +70°C
- Schutzart IP65 (frontseitig),
- Netzgerät 2.5A, Paketbox Relais PBR, BVS20
- Verbindung über SIM 3G/4G/5G ohne SIM-Sperre oder RJ-45 LAN Anschluss | OHNE Firewall, d.h. Public LAN

L: ..... S: ..... EP: ..... 0,00 Stk PP: .....

**Ergänzungen zur StLB HB-022+ABK-020****Ausschreibungstexte DOR**

Leistungsverzeichnis

gedruckt am 15.11.2023  
LB-HB-022+ABK-020 Preisangaben in EUR

- 31.JG 70E + Az Elektrische Paketfachanlage f.NutzerApp**  
für Anwendersoftware (App für Andoid oder IOS)
- L: ..... S: ..... EP: ..... 0,00 Stk PP: .....
- 31.JG 70F + Az Elektrische Paketfachanlage f.AdministratorApp**  
für AdministratorApp für die Autorisierung der Nutzer (Bewohner, Kunden).
- L: ..... S: ..... EP: ..... 0,00 Stk PP: .....
- 31.JG 70G + Az Elektrische Paketfachanlage f.Interface 3G/4G**  
**für Interface 3G/4G;** SIM-Kartenvertrag 3G/4G | für TABLET (Verrechnung der laufenden Kosten erfolgt über den Endkunden)
- SIM-Karte 3G/4G Temperaturbereich -25° +60° Datenvolumen 700MB/Jahr
  - Die SIM Karte ist für alle Netze freigeschalten, wobei automatisch das bestmögliche Netz für die jeweilige Region ausgewählt wird. SIM-Karte muss OHNE PIN installiert werden.
- L: ..... S: ..... EP: ..... 0,00 Stk PP: .....
- 31.JG 70H + Az Elektrische Paketfachanlage f.Interface WLAN**  
**für Interface WLAN;** WLAN Verbindung | für Tablet/PC, Einbindung in bestehende WLAN Verbindung des Nutzers.
- L: ..... S: ..... EP: ..... 0,00 Stk PP: .....
- 31.JG 70I + Az Elektrische Paketfachanlage f.Interface LAN**  
**für Interface LAN;** LAN Verbindung | für Tablet/PC, Einbindung in bestehende LAN Verbindung des Nutzers.
- L: ..... S: ..... EP: ..... 0,00 Stk PP: .....
- 31.JG 98 + Jährliche Servicekosten für die Betreuung und Verwaltung der Elektronischen Paketfachanlage (1VE = 1 Jahr).
- 31.JG 98A + Servicegebühr Elektronische Paketfachanlage**  
Verwaltung, Hotline, E-Mail Support und Softwareupdates (pro kompletter Anlage und Periode).
- L: ..... S: ..... EP: ..... 0,00 VE PP: .....
- 31.JG 99 + Inbetriebnahme (1VE = gesamte Paketfachanlage).

**Ergänzungen zur StLB HB-022+ABK-020**

**Ausschreibungstexte DOR**

Leistungsverzeichnis

gedruckt am 15.11.2023  
 LB-HB-022+ABK-020 Preisangaben in EUR

**31.JG 99A + Inbetriebnahme Elektronische Paketfachanlage**

Einrichtung der Verwaltungssoftware, Anlegen von Usern, Inbetriebnahme der gesamten Anlage.

L: ..... S: ..... EP: ..... 0,00 VE PP: .....

**31.JG 99B + Einschulung Elektronische Paketfachanlage**

Einschulung der Nutzer-App und Administrations-App.

L: ..... S: ..... EP: ..... 0,00 h PP: .....

---

LG 31 Metallbauarbeiten Summe .....

**Ergänzungen zur StLB HB-022+ABK-020****Ausschreibungstexte DOR**

Leistungsverzeichnis

gedruckt am 15.11.2023  
LB-HB-022+ABK-020 Preisangaben in EUR**34 Rohrrahmenelemente m.Drehtüren**

Version 022 (2012-12)

Soweit in Vorbemerkungen oder Positionstexten nicht anders angegeben, gelten für alle Leistungen dieser Gruppe folgende Regelungen:

**1. Profile/Oberfläche:**

1.1 Stahl S 235 J0 gemäß EN 10025 mit verzinkter Oberfläche.

1.2 Stahl S 235 J0 gemäß EN 10025 mit blanker Oberfläche.

1.3 Aluminiumbleche (Alu) für Farbbeschichtung und Eloxalqualität (EQ), gemäß ÖNORM

1.4 Anodische Oxidation (Eloxierung) A6/C0: Die Eloxierung von Aluminiumoberflächen erfolgt gemäß ÖNORM C 2351 C0, die Vorbehandlung der Oberfläche A6. Die Schichtdicke entspricht Klasse 20.

1.5 Stranggepresste Aluminiumprofile (Alu) als Werkstoff gemäß EN AW-6060, T66, Eloxalqualität (EQ)

Erfordert die Konstruktion den Einsatz unterschiedlicher Materialien oder von Materialkombinationen, berücksichtigt der Auftragnehmer deren Verträglichkeit untereinander.

Technische Lieferbedingungen und Maßtoleranzen gemäß ÖNORM EN 12020-1 bzw. ÖNORM EN 12020-2

**2. Beschichtete Oberflächen (RAL):**

Farbbeschichtungen werden nach Wahl des Auftragnehmers pulverbeschichtet oder einbrennlackiert ohne Unterschied des Einheitspreises ausgeführt.

Die Schichtdicke beträgt mindestens 65 my (+/- 15 my) für Hauptsichtflächen, Nebensichtflächen werden farbdeckend beschichtet.

2.1 Standardfarben sind Farben (nach Wahl des Auftraggebers) aus der Farbkarte des Herstellers, für die der Hersteller keinen Aufpreis verlangt.

2.2 Sonderfarben sind Farben (nach Wahl des Auftraggebers) aus der Farbkarte des Herstellers, für die der Hersteller einen Aufpreis vorsieht (Aufzahlungen).

**3. Einkalkulierte Leistungen:**

3.1 Folgende Leistungen sind (ergänzend zu den Nebenleistungen gemäß ÖNORM) in die Einheitspreise einkalkuliert:

- Anschlussleitungen in der bestehenden Leerverrohrung bis 2 m Länge bis Übergabepunkt (oben und unten)
- Glasleisten mit verdeckt liegender Befestigung
- systemabhängige Abdichtungen bei Ausführungen z.B. für Schall-, Wärme- und Rauchschutzanforderungen
- Dokumentation für Einbau und Betrieb

3.2 Alle Einheitspreise gelten ohne Unterschied, ob Links- oder Rechtsausführung der Drehtüren..

3.3 Der Auftragnehmer weist auf Verlangen des Auftraggebers die Erfüllung der beschriebenen Anforderungen oder der Eigenschaften des Türsystems nach.

3.4 Eine Zeichnung des angebotenen Systems (Systemschnitt unten/seitlich/oben) wird nach Auftragserteilung dem AG übergeben.

3.5 Eine Leistungserklärung für Außenelemente mit/ohne Feuerschutz ist spätestens zum Zeitpunkt der ersten Anlieferung beizubringen.

**4. Schließ-, Schloss- und Beschlagstechnik:**

Feststelleinrichtungen, Schlösser mit/ohne Panik- oder Fluchttürfunktion, Beschläge, Türschließer und Antriebe sind in eigenen Positionen beschrieben.

**5. Selbstschließenrichtungen bei Rohrrahmenelementen mit Feuerschutz:**

Selbstschließenrichtungen bei Rohrrahmenelementen mit Feuerschutz sind in eigenen Positionen beschrieben.

**Ergänzungen zur StLB HB-022+ABK-020****Ausschreibungstexte DOR**

Leistungsverzeichnis

gedruckt am 15.11.2023

LB-HB-022+ABK-020

Preisangaben in EUR

**34.IA + Automat.Schiebetüranl.Alu ohne Feuerschutz (dormakaba)**

Version: 2023-09

Im Folgenden ist das Liefern und Montieren bzw. der Einbau von Automatische Schiebetüranlagen ohne Brandschutzanforderungen als Elemente für einen beweglichen Raumabschluss beschrieben. Die Verantwortung für die ordnungsgemäße Zusammenstellung verschiedener Elemente und Montage unterliegt dem Auftragnehmer. Für diesen Fall unterliegen Türblatthersteller, Türtechnikhersteller und eventuell beteiligte Händler der Informationspflicht.

**1. Umweltschutz, Nachhaltigkeit, Ökologie:**

Automatisierte Türanlagen müssen nach den Gesichtspunkten des Umweltmanagements, Nachhaltigkeit und Ökologie gefertigt und geprüft sein. Dieses ist anhand einer nationalen oder internationalen Zertifizierung zB. ÖNORM EN ISO 14001 oder vergleichbare akkreditierte Prüfstelle zu belegen. Ebenso ist eine Umwelt-Produktdeklaration EPD nach ISO 14025 bzw. EN 15804 oder vergleichbare akkreditierte Prüfstelle vorzuweisen, die den gesamten ökologischen Lebensweg der Anlagen von der Herstellung, Verpackung, Nutzung, Nachnutzung, Wiederverwendungs-, Rückgewinnungs-, und Recyclingpotential bestätigt.

**2. Abnahmeprüfung (TÜV):**

Motorkraftbetriebene Türen und Tore müssen gem. § 7 AM-VO vor der ersten Inbetriebnahme einer Abnahmeprüfung durch TÜV, vergleichbare akkreditierte Prüfstelle oder Ziviltechniker unterzogen werden. Die Prüfkosten sind in die Einheitspreise einzukalkulieren.

**3. Elektro- und Sicherheitstechnik:**

Elektrotechnische Einbauten bzw. -Anlagen sind gemeinsam mit dem Elektro- Brand- und Sicherheitstechnik in Betrieb zu nehmen und zu überprüfen. Ein Protokoll der Überprüfung ist vom AN zu erstellen. Erforderliche elektrische Angaben für die herzustellende Stromversorgung, sind rechtzeitig nach Auftragsvergabe bekanntzugeben.

**4. Wartung/Gewährleistung:**

Eine regelmäßige Jahreswartung oder technische Überprüfung durch Fachmonteure des Herstellers (kostenpflichtig) ist Grundlage für eine 24-monatige Gewährleistung, welche mit der vorgeschriebenen Abnahmeprüfung beginnt. Der Auftragnehmer übernimmt die fachmännische Sicherheitsüberprüfung lt. „§ 8 AM-VO - Wiederkehrende Prüfung“, welche mindestens einmal im Kalenderjahr, jedoch längstens im Abstand von 15 Monaten durchzuführen ist, und die Wartung der Anlagen nach den gesetzlichen Vorgaben, insbesondere deren Sicherheitsvorrichtungen auf einwandfreie Funktion, sowie das Reinigen und Schmieren der Anlagen. Die mit dieser laufenden Wartung verbundenen Kosten einschließlich der hierzu erforderlichen Kleinteile, Schmier-, Reinigungsmittel usw. sind durch den angeführten Pauschalpreis abgegolten. Ein verlängerter Garantiezeitraum ist durch eine eigene Wartungsposition geregelt (zB. Grundwartung, Vollwartung). Leistungen, welche außer dem Bereich der Service- und Wartungsarbeiten fallen, insbesondere das Beheben von Störungen durch unsachgemäße Bedienung oder Vandalismus gehen zu Lasten des Eigentümers, wenn es sich nicht um Garantieleistungen durch optionale Serviceverträge handelt. In diesen Fällen ist der Hersteller bzw. berechnigte Fachfirma berechnigt, die Behebung von Störungen sowie die Lieferung und Montage der für die einwandfreie Funktion der Türanlagen notwendigen Ersatzteile gesondert in Rechnung zu stellen.

**5. Aufzahlungen/Zubehör/Einbauteile:**

Positionen für Aufzahlungen, Zubehör und Einbauteile beschreiben Ergänzungen/Erweiterungen/Varianten zu vorangegangenen Positionen (Leistungen) und werden nur aus dem System oder der Auswahl von Produkten des Herstellers der Grundposition angeboten bzw. ausgeführt.

34.IA 00 + Folgende Angaben und Anforderungen an die Art und Weise der Leistungserbringung gelten als vereinbart und sind in die Einheitspreise einkalkuliert.

**34.IA 00C + LV-Beilagen zur ULG34.IA**

Beiliegende Unterlagen:   
(z.B. Ausführungsdetails, Türliste,...)



**Ergänzungen zur StLB HB-022+ABK-020****Ausschreibungstexte DOR**

Leistungsverzeichnis

gedruckt am 15.11.2023  
LB-HB-022+ABK-020 Preisangaben in EUR**34.IA 00D + Autom.Schiebetüranl. Abmessungen, Maßabweichungen**

Im Positionsstichwort ist die max. lichte Durchgangswerte der Tür angegeben (zB.: b.1200mm). Im Positions-Lückentext ist das Gesamtmaß (Rohbau-Planmaß) und lichten Abmessungen der Tür angegeben (effektive Durchgangslichte). Maßänderungen der als Stück ausgeschriebenen Positionen bis +/- 100 Millimeter der Gesamtausmaße bedingen keine Änderungen der Einheitspreise. Größere Abweichungen werden nach dem Flächenausmaß umgerechnet. Das Aufmaß ist vom Auftragnehmer am Bau zu nehmen.

**34.IA 00E + Autom.Schiebetüranl. Absicherung Haupt/Nebenschließkante**

Absicherung gemäß EN16005, TÜV:

**Betriebszustand – kraftbetätigte Öffnungsfahrt (Absicherung Nebenschließkante):**

Absicherung gegen Quetschen:

1. *Begrenzung der dynamischen Türflügelkräfte*
2. *Kraftbegrenzung bei Fluchtwegstüren (Öffnungsweite 80% der Fluchtwegsbreite 3 sec. – letzten 200mm wird kraftbegrenzt und in Schleichfahrt geöffnet)*
3. *Einsatz von Schutzflügel (Az)*

Absicherung gegen Anstoßen: *glatte Fläche (Mauerwand) mit Begrenzung der dynamischen Türflügelkräfte bis max. 150mm*

Absicherung gegen Scheren: *Scherstellen sind ausschließlich mit Schutzflügel abzusichern*

Absicherung gegen Einziehen:

1. *> 200mm Abstand zu Säulen, Diebstahlsicherungen,...*
2. *Einsatz von Schutzflügel (Az)*

Absicherung gegen Einsperren:

1. *doppelte Breite zwischen Nebenschließkante und nächsten Pfosten zur Tiefe muss eingehalten werden.*
2. *Einsatz von Schutzflügel (Az)*

**Betriebszustand – Schließfahrt (Absicherung Hauptschließkante):**

Absicherung gegen Quetschen: *Begrenzung der dynamischen Türflügelkräfte*

Absicherung gegen Anstoßen: *Anwesenheitssensor beidseitig*

**34.IA 00F + Autom.Schiebetüranl. Statische und Bauphysikalische Angaben**

Die Konstruktion muß den statischen Anforderungen gerecht werden. Dimensionen und Materialdicken sind, soweit nicht vorgegeben, vom Bieter selbst zu wählen und auf Anforderung nachzuweisen. Einwirkende Lasten müssen sicher auf das Bauwerk übertragen werden. Für die Lastannahmen gelten die einschlägigen ÖNORMEN. Als Montagebasis gilt der fertige Fußboden bzw. fertiggestellter Estrich. Bodentrennung bzw. mögliche Blindstockrahmenkonstruktionen laut OIB-Richtlinie sind entweder als Vorleistung vor dem Einbau der Automatischen Schiebetüranlage erbracht oder als separate Aufzählungsposition (Az) angegeben und anzubieten. Die Forderungen des Auftraggebers über Schall- und/oder Wärmeschutz sind einzuhalten. Oberlichter (OL) haben mindestens die selben Anforderungen wie das Türsystem zu erfüllen. Die angegebene Gesamthöhe H bezieht sich auf das gesamte Türsystem (einschließlich Oberlichte). Seitenfelder (SF) werden entweder links oder rechts (1xSF) oder beidseitig (2xSF) angeordnet, die mindestens die selben Anforderungen wie das Türsystem erfüllen. Die angegebene Gesamtbreite B bezieht sich auf das gesamte Türsystem (einschließlich Seitenfeld).

**Wärmeschutz (gemäß aktueller OIB Richtlinie 6):**

- Fenster, Fenstertüren, verglaste Türen in Wohngebäuden gegen Außenluft: max. 1,40W/m<sup>2</sup>K
- Fenster, Fenstertüren, verglaste Türen in Nicht-Wohngebäuden gegen Außenluft: max. 1,70W/m<sup>2</sup>K

**Ergänzungen zur StLB HB-022+ABK-020****Ausschreibungstexte DOR**

Leistungsverzeichnis

gedruckt am 15.11.2023

LB-HB-022+ABK-020

Preisangaben in EUR

- Türen unverglast, gegen Außenluft: max 1,70W/m<sup>2</sup>K
- Türen unverglast, gegen unbeheizte Gebäudeteile: max. 2,50W/m<sup>2</sup>K
- Innentüren: kein Wärmeschutz erforderlich

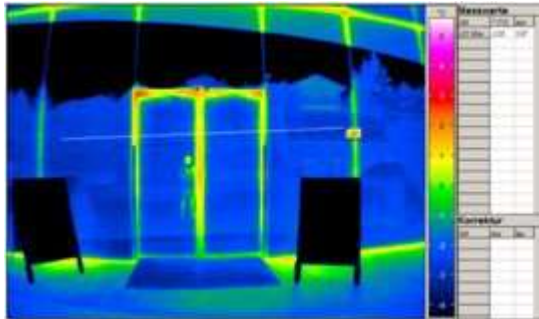

dokaID wärmebild

**34.IA 00G + Autom.Schiebetüranl. Funktionsbeschreibung Radarsteuerung**

Die Radarsteuerung der Automatischen Schiebetüranlage muss folgende Funktionsweise besitzen, um den Anforderungen gerecht zu werden:

**Richtungsempfindlichkeit:**

Die Richtungsempfindlichkeit senkt die Dauer des Türöffnungszyklus. Dies reduziert den Temperaturverlust des Gebäudes und führt zu Energieeinsparungen. Sie optimiert ebenfalls die „Schleusen“-Funktion.

**Infrarotvorhänge:**

Mehrere Infrarotspots, verteilt über 2 Vorhänge, vermeiden jeglichen Kontakt von Personen mit den Türen. Ein Mikroprozessor optimiert die Verarbeitung von Informationen aus der Umgebung. Für eine dauerhafte Leistung und Stabilität zu jeder Jahreszeit.

**Querverkehrsoptimierung:**

Die Querverkehrsoptimierung mit einem hohen Immunitätsfilter und 2 aktiven IR-Vorhängen gewährleistet einen optimalen Betrieb mit viel Fußgängerquerverkehr. Die Tür öffnet sich nur wenn ein Fußgänger sich sowohl im Radarfeld als auch im Infrarotfeld (IR-Vorhänge) befindet. Dadurch kommen ungewünschte Erfassungen nur selten vor.

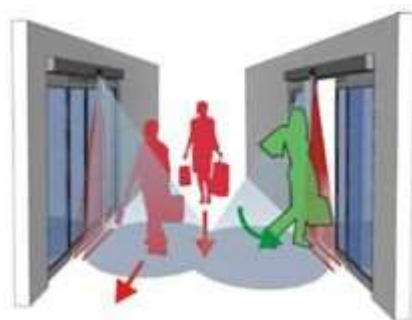

dokaID ixio

**34.IA 00H + Autom.Schiebetüranl. Montage an Ganzglasanlage**

Befestigung auf Glas mittels Punkthalter aus Edelstahl DM= 45mm. Einfache Montage im Abstand von 400 - 600 mm je nach statischen Anforderungen und metrische Justierbarkeit, Durchgangsbohrung für aufliegenden Punkthalter mit dauerhaft elastischer (Temperaturbereich zwischen -40 °C und +120 °C) EPDM-Zwischenlage nach EN 13956.

**Ergänzungen zur StLB HB-022+ABK-020****Ausschreibungstexte DOR**

Leistungsverzeichnis

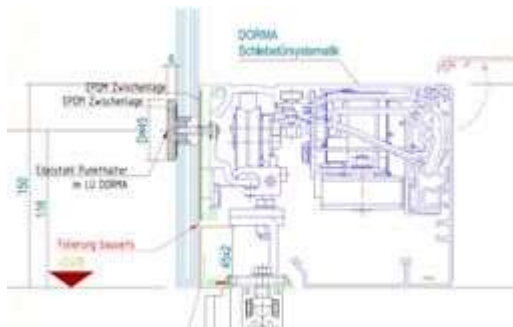
gedruckt am 15.11.2023  
LB-HB-022+ABK-020 Preisangaben in EUR

dokaIA Manet

**34.IA 00I + Autom.Schiebetüranl. Montage an PR-Fassade Sturzmontage**

Die Automatische Schiebetüranlage ist an die Pfosten-Riegel-Konstruktion (PR-Fassade therm.) unter Berücksichtigung einer fachgerechten thermischen Trennung der Aussen- und Innenseite sowie Einhaltung der spezifischen Wärmedämmwerte mit allen Montagewinkeln und Dichtungen, einschließlich den notwendigen Befestigungsmitteln (Dübeln, Verschraubungen, Distanzklötze,...) zu liefern und zu montieren.

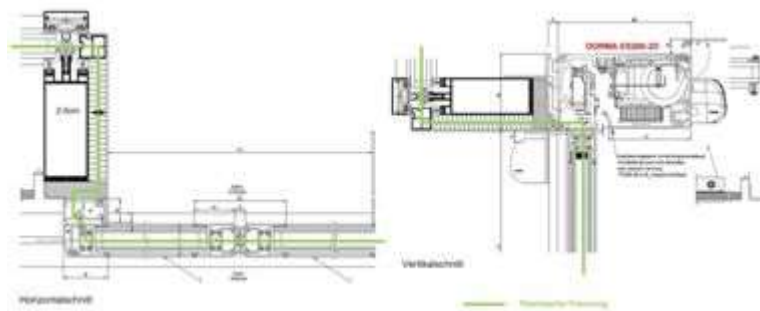
Betrifft Position(en): 

dokaIA PR Sturz

**34.IA 00J + Autom.Schiebetüranl. Montage an PR-Fassade Durchgangsmontage**

Die Automatische Schiebetüranlage ist an die Pfosten-Riegel-Konstruktion (PR-Fassade therm.) unter Berücksichtigung einer fachgerechten thermischen Trennung der Aussen- und Innenseite sowie Einhaltung der spezifischen Wärmedämmwerte mit allen Montagewinkeln und Dichtungen, einschließlich den notwendigen Befestigungsmitteln (Dübeln, Verschraubungen, Distanzklötze,...) zu liefern und zu montieren.

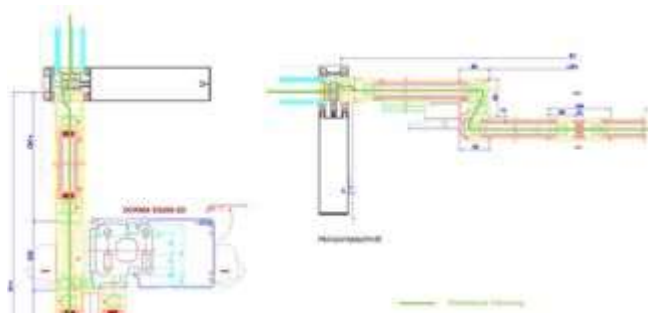
Betrifft Position(en): 

dokaIA PR Durchgang

- 34.IA 05 + Automatische Schiebetüranlage mit Ganzglasprofilen in feingerahmter Ausführung (Autom.Schiebetüranl.ISO22)** mit besonders geräuscharmer Antriebsmotor ohne Getriebe, Geprüfte Lebensdauer 1,5 Mio. Prüfzyklen über die Anforderungen gemäss EN 16005 hinaus, Akkupaket für Funktion stromlos öffnend, stromlos schliessend oder für einen Not-Betrieb, Verdrahtung von Zubehörkomponenten über CAN-Bus möglich, Möglichkeit zur Bedienung der Türfunktionen und Health Check-Funktion zur Überprüfung des Türzustandes per Smart Phone

**Ergänzungen zur StLB HB-022+ABK-020****Ausschreibungstexte DOR**

Leistungsverzeichnis

gedruckt am 15.11.2023

LB-HB-022+ABK-020

Preisangaben in EUR

oder Tablet (Az), Modularer Antriebsaufbau in zwei Gewichtsklassen, Antriebssteuerung mit Sicherheitssoftware zur statischen und dynamischen Kraftüberwachung der Flügelbewegung während Öffnungs- und Schliessfahrt, Automatische Anpassung der Offenhaltezeit an die aktuelle Begehfrequenz der Türanlage, Automatische Anpassung der Fahrparameter in Teiloffen, Störungsschliess- und Störungsverriegelungsfunktion im Falle einer Anlagenstörung, Antrieb mit akustisch entkoppelter und austauschbarer Laufschiene und verschleissfester Spezialoberfläche, Laufrollen aus Spezialkunststoff, Gegenrollen als Entgleisungsschutz, Antistatik-Bürsten an den Türflügeln / Laufwagen, Montageplatte mit vorgefertigten Befestigungslöchern und Gewindebohrungen, Einstellbare Offenhaltezeit 0 bis 180 Sekunden, Separat wählbare Offenhaltezeit bei Nacht-Bankimpuls, Antriebstiefe 180 mm inklusive Verkleidung, Überwachung des Durchgangsbereichs durch Infrarot-Lichtvorhänge unmittelbar vor und hinter dem Türflügel, Programmschalter zur Auswahl von 5 Betriebsarten Aus, Automatik, Teiloffen, Ausgang, Dauerauf, weitere Funktionsprogramme: Schleusensteuerung, Totmannschaltung, Nacht-Bank-Öffnung, Apothekerverriegelung (teiloffen verriegelt), Feuerwehrschtaltung, Panikschiessen, Störungsentriegeln, Störungsverriegeln, Türzustandsmeldung AUF / ZU / VERRIEGELT, Klingelkontakt (richtungserkennend), Internes Funktionsmodul mit 4 wählbaren Funktionen, Hinderniserkennung mit Reversierfunktion in Zu-Richtung, Hinderniserkennung in Auf-Richtung, Protokollierung von Öffnungszyklen und Antriebszustand, Einstellbare Fahrdynamikkurven mit Geschwindigkeit, Beschleunigungskurven und Bremskurven, einstellbare permanente Zuhaltkraft in Zu-Position, einstellbare Türkraft für den Ent- und Verriegelvorgang, Energiesparmodus (powersafe) in Programmschalterposition Aus / Verriegelt, max. Türflügelgewicht: einflügelig 1 x 250 kg, max. Türflügelgewicht: zweiflügelig 2 x 200 kg, Öffnungsgeschwindigkeit: einstellbar bis zu 0,9 m / sek. Die Lichte Durchgangsbreite (LW) und Durchgangshöhe (LH) ist im Positionsstichwort in cm angegeben.

Antriebshöhe: 100 mm

Farbe der sichtbaren Bestandteile: Aluminium eloxiert E6/C0 (silberfarbig) bzw. in eigener Position beschrieben (Az)

Profilsystem: feingerahmtes Aluminiumprofil, Ansichtsmittelbreite = 45 mm und Rahmenmittelwert  $U_f = 8,6W / m^2K$ Verglasung: Isolierglas 22 mm,  $U = < 3,0 W/(m^2.K)$ , aus 2 x VSG-Sicherheitsglas 6 mm, klar (ISO22) bzw. nach Erfordernis Glasstatik; Glaskennzeichnung nach OIB Richtlinie bzw. ÖNORM B1600 erfolgt durch den Auftraggeber

Verriegelung: elektromechanische Zahnriemenverriegelung mit mechanischer Handentriegelung

Programmschalter: externer elektronischer Programmschalter, 5-stellig, abschließbar über Codierung oder optional zusätzlichen Schlüsseltaster, Einbau (uP), Folientastatur

Bodenführung: Oberflurführung

Sonstige Impulsgeber (z.B. Taster, MagicSwitch, Fußtaster,...) in eigener Position beschrieben

**34.IA 05A + Autom.Schiebetüranl.ISO22 1-fl\_\_\_\_\_**

einflügelig, Kämpferkonstruktion: Wand- bzw. Sturzmontage mit Fahrflügel ohne Seitenteil.

*Abmessungen:*

- Gesamtbreite B (mind.  $2xLW+120$  mm): \_\_\_\_\_
- Gesamthöhe H (LH+100 mm)

zB. Type ST FLEX mit Antrieb ES PRO von dormakaba oder Gleichwertiges.

Angebotenes Erzeugnis:(.....)

**Kriterien der Gleichwertigkeit:** Antrieb mit dynamischer Kraftbegrenzung zur Einhaltung der Maximalkräfte gemäß EN16005, Türflügelgewicht bis zu 250 kg, Öffnungsgeschwindigkeit bis zu 0,9 m / sek, geprüft bis zu 1,5 Mio Lastwechsel.

L: ..... S: ..... EP: ..... 0,00 Stk PP: .....

**Ergänzungen zur StLB HB-022+ABK-020**

**Ausschreibungstexte DOR**

Leistungsverzeichnis

gedruckt am 15.11.2023  
 LB-HB-022+ABK-020 Preisangaben in EUR

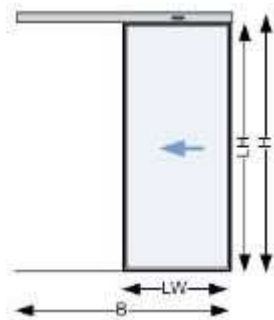

dokaIA ST 1

**34.IA 05B + Autom.Schiebetüranl.ISO22 2-fl \_\_\_\_\_**

zweiflügelig, Kämpferkonstruktion: Wand- bzw. Sturzmontage mit Fahrflügel ohne Seitenteil.

Abmessungen:

- Gesamtbreite B (mind.  $2 \times LW + 120$  mm):
- Gesamthöhe H (LH+100 mm)

zB. Type ST FLEX mit Antrieb ES PRO von dormakaba oder Gleichwertiges.

Angebotenes Erzeugnis:(.....)

**Kriterien der Gleichwertigkeit:** Antrieb mit dynamischer Kraftbegrenzung zur Einhaltung der Maximalkräfte gemäß EN16005, Türflügelgewicht bis zu 400 kg, Öffnungsgeschwindigkeit bis zu 0,9 m / sek, geprüft bis zu 1,5 Mio Lastwechsel.

L: ..... S: ..... EP: ..... 0,00 Stk PP: .....

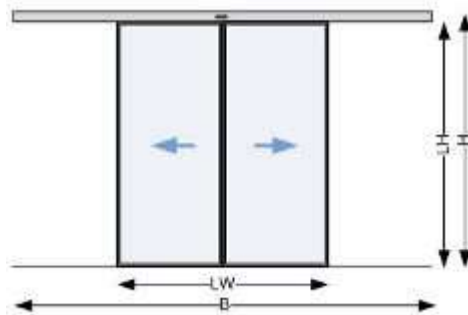

dokaIA ST 5

**34.IA 05D + Autom.Schiebetüranl.ISO22 1-fl +OL \_\_\_\_\_**

einflügelig mit Oberlicht (OL), Kämpferkonstruktion: Durchgangsmontage, freitragend mit Antrieb und Steuerung.

Abmessungen:

- Gesamtbreite B (mind.  $2 \times LW + 120$  mm):
- Gesamthöhe H (mm):

zB. Type ST FLEX mit Antrieb ES PRO von dormakaba oder Gleichwertiges.

Angebotenes Erzeugnis:(.....)

**Kriterien der Gleichwertigkeit:** Antrieb mit dynamischer Kraftbegrenzung zur Einhaltung der Maximalkräfte gemäß EN16005, Türflügelgewicht bis zu 250 kg, Öffnungsgeschwindigkeit bis zu 0,9 m / sek, geprüft bis zu 1,5 Mio Lastwechsel.

L: ..... S: ..... EP: ..... 0,00 Stk PP: .....

**Ergänzungen zur StLB HB-022+ABK-020**

**Ausschreibungstexte DOR**

Leistungsverzeichnis

gedruckt am 15.11.2023  
 LB-HB-022+ABK-020 Preisangaben in EUR

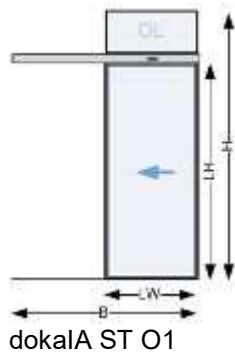

**34.IA 05E + Autom.Schiebetüranl.ISO22 2-fl +OL\_\_\_\_\_**

zweiflügelig mit Oberlicht (OL), Kämpferkonstruktion: Durchgangsmontage, freitragend mit Antrieb und Steuerung.

Abmessungen:

- Gesamtbreite B (mind.  $2 \times LW + 120 \text{ mm}$ ): \_\_\_\_\_
- Gesamthöhe H (mm): \_\_\_\_\_

zB. Type ST FLEX mit Antrieb ES PRO von dormakaba oder Gleichwertiges.

Angebotenes Erzeugnis:(.....)

**Kriterien der Gleichwertigkeit:**Antrieb mit dynamischer Kraftbegrenzung zur Einhaltung der Maximalkräfte gemäß EN16005, Türflügelgewicht bis zu 400 kg, Öffnungsgeschwindigkeit bis zu 0,9 m / sek, geprüft bis zu 1,5 Mio Lastwechsel.

L: ..... S: ..... EP: ..... 0,00 Stk PP: .....

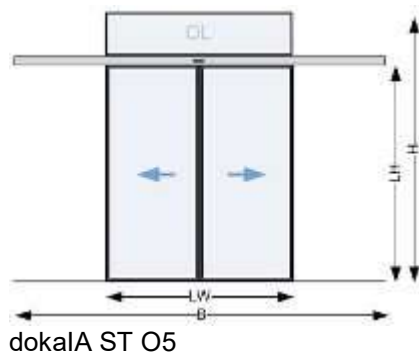

**34.IA 05G + Autom.Schiebetüranl.ISO22 1-fl +1xSF\_\_\_\_\_**

einflügelig mit einem feststehenden Seitenfeld (1xSF), Kämpferkonstruktion: Durchgangsmontage mit Seitenteilen und Tragprofil.

Abmessungen:

- Gesamtbreite B (mind.  $2 \times LW + 120 \text{ mm}$ ): \_\_\_\_\_
- Gesamthöhe H (LH+100 mm)

zB. Type ST FLEX mit Antrieb ES PRO von dormakaba oder Gleichwertiges.

Angebotenes Erzeugnis:(.....)

**Kriterien der Gleichwertigkeit:**Antrieb mit dynamischer Kraftbegrenzung zur Einhaltung der Maximalkräfte gemäß EN16005, Türflügelgewicht bis zu 250 kg, Öffnungsgeschwindigkeit bis zu 0,9 m / sek, geprüft bis zu 1,5 Mio Lastwechsel.

L: ..... S: ..... EP: ..... 0,00 Stk PP: .....

**Ergänzungen zur StLB HB-022+ABK-020**

**Ausschreibungstexte DOR**

Leistungsverzeichnis

gedruckt am 15.11.2023  
 LB-HB-022+ABK-020 Preisangaben in EUR

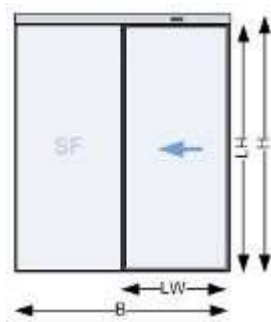

dokaIA ST S1

**34.IA 05H + Autom.Schiebetüranl.ISO22 2-fl +1xSF \_\_\_\_\_**

zweiflügelig mit zwei feststehenden Seitenfeldern (2xSF), Kämpferkonstruktion: Durchgangsmontage mit Seitenteilen und Tragprofil.

*Abmessungen:*

- Gesamtbreite B (mind.  $2 \times LW + 120 \text{ mm}$ ):
- Gesamthöhe H (LH+100 mm)

zB. Type ST FLEX mit Antrieb ES PRO von dormakaba oder Gleichwertiges.

Angebotenes Erzeugnis:(.....)

**Kriterien der Gleichwertigkeit:** Antrieb mit dynamischer Kraftbegrenzung zur Einhaltung der Maximalkräfte gemäß EN16005, Türflügelgewicht bis zu 400 kg, Öffnungsgeschwindigkeit bis zu 0,9 m / sek, geprüft bis zu 1,5 Mio Lastwechsel.

L: ..... S: ..... EP: ..... 0,00 Stk PP: .....

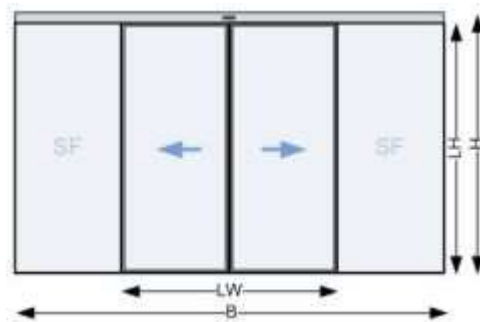

dokaIA ST S5

**34.IA 05J + Autom.Schiebetüranl.ISO22 1-fl+1xSF+OL \_\_\_\_\_**

einflügelig mit einem feststehenden Seitenfeld (1xSF) und Oberlicht (OL), Kämpferkonstruktion: Durchgangsmontage mit Seitenteilen, Oberlicht und Tragprofil

*Abmessungen:*

- Gesamtbreite B (mind.  $2 \times LW + 120 \text{ mm}$ ):
- Gesamthöhe H (mm):

zB. Type ST FLEX mit Antrieb ES PRO von dormakaba oder Gleichwertiges.

Angebotenes Erzeugnis:(.....)

**Kriterien der Gleichwertigkeit:** Antrieb mit dynamischer Kraftbegrenzung zur Einhaltung der Maximalkräfte gemäß EN16005, Türflügelgewicht bis zu 250 kg, Öffnungsgeschwindigkeit bis zu 0,9 m / sek, geprüft bis zu 1,5 Mio Lastwechsel.

L: ..... S: ..... EP: ..... 0,00 Stk PP: .....

**Ergänzungen zur StLB HB-022+ABK-020**

**Ausschreibungstexte DOR**

Leistungsverzeichnis

gedruckt am 15.11.2023  
 LB-HB-022+ABK-020 Preisangaben in EUR



dokaIA ST SO1

**34.IA 05K + Autom.Schiebetüranl.ISO22 2-fl+2xSF+OL\_\_\_\_\_**

zweiflügelig mit zwei feststehenden Seitenfeldern (2xSF) und Oberlicht (OL), Kämpferkonstruktion: Durchgangsmontage mit Seitenteilen, Oberlicht und Tragprofil.

Abmessungen:

- Gesamtbreite B (mind.  $2 \times LW + 120 \text{ mm}$ ): \_\_\_\_\_
- Gesamthöhe H (mm): \_\_\_\_\_

zB. Type ST FLEX mit Antrieb ES PRO von dormakaba oder Gleichwertiges.

Angebotenes Erzeugnis:(.....)

**Kriterien der Gleichwertigkeit:** Antrieb mit dynamischer Kraftbegrenzung zur Einhaltung der Maximalkräfte gemäß EN16005, Türflügelgewicht bis zu 400 kg, Öffnungsgeschwindigkeit bis zu 0,9 m / sek, geprüft bis zu 1,5 Mio Lastwechsel.

L: ..... S: ..... EP: ..... 0,00 Stk PP: .....

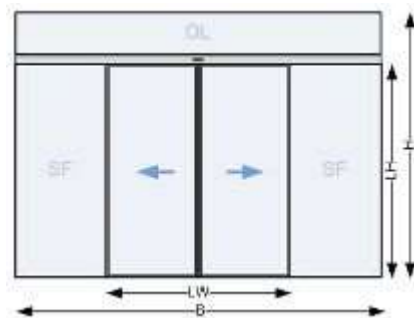

dokaIA ST SO5

**34.IA 09 + Aufzahlung (Az) auf Automatische Energiespar-Schiebetüranlagen (1VE = 1 komplette Schiebetüranlage)**

**34.IA 09A + Az Autom.Schiebetüranl.f.  $U_g \leq 1,4 \text{ W/m}^2\text{K}$**

für 2-fach Isolierverglasung 2 x VSG 6 mm,  $U_g = 1,4 \text{ W}/(\text{m}^2\text{K})$ .

L: ..... S: ..... EP: ..... 0,00 VE PP: .....



dokaIA ISO30

**34.IA 11 + Automatische Schiebetüranlage mit Ganzglasprofilen in thermisch optimierter feingerahmter Ausführung (Autom.Schiebetüranl.ISO28)** mit besonders geräuscharmer Antriebsmotor ohne Getriebe, Geprüfte Lebensdauer 1,5 Mio. Prüfzyklen über die Anforderungen gemäss EN 16005 hinaus, Akkupaket für Funktion stromlos öffnend, stromlos schliessend oder für einen Not-Betrieb, Verdrahtung von Zubehörkomponenten über CAN-Bus möglich, Möglichkeit



**Ergänzungen zur StLB HB-022+ABK-020****Ausschreibungstexte DOR**

Leistungsverzeichnis

gedruckt am 15.11.2023

LB-HB-022+ABK-020

Preisangaben in EUR

zur Bedienung der Türfunktionen und Health Check-Funktion zur Überprüfung des Türzustandes per Smart Phone oder Tablet (Az), Modularer Antriebsaufbau in zwei Gewichtsklassen, Antriebssteuerung mit Sicherheitssoftware zur statischen und dynamischen Kraftüberwachung der Flügelbewegung während Öffnungs- und Schliessfahrt, Automatische Anpassung der Offenhaltezeit an die aktuelle Begehfrequenz der Türanlage, Automatische Anpassung der Fahrparameter in Teiloffen, Störungsschliess- und Störungsverriegelungsfunktion im Falle einer Anlagenstörung, Antrieb mit akustisch entkoppelter und austauschbarer Laufschiene und verschleissfester Spezialoberfläche, Laufrollen aus Spezialkunststoff, Gegenrollen als Entgleisungsschutz, Antistatik-Bürsten an den Türflügeln / Laufwagen, Montageplatte mit vorgefertigten Befestigungslöchern und Gewindebohrungen, Einstellbare Offenhaltezeit 0 bis 180 Sekunden, Separat wählbare Offenhaltezeit bei Nacht-Bankimpuls, Antriebstiefe 180 mm inklusive Verkleidung, Überwachung des Durchgangsbereichs durch Infrarot-Lichtvorhänge unmittelbar vor und hinter dem Türflügel, Programmschalter zur Auswahl von 5 Betriebsarten Aus, Automatik, Teiloffen, Ausgang, Dauerauf, weitere Funktionsprogramme: Schleusensteuerung, Totmannschaltung, Nacht-Bank-Öffnung, Apothekerverriegelung (teiloffen verriegelt), Feuerwehrschtaltung, Panikschliessen, Störungsentriegeln, Störungsverriegeln, Türzustandsmeldung AUF / ZU / VERRIEGELT, Klingelkontakt (richtungserkennend), Internes Funktionsmodul mit 4 wählbaren Funktionen, Hinderniserkennung mit Reversierfunktion in Zu-Richtung, Hinderniserkennung in Auf-Richtung, Protokollierung von Öffnungszyklen und Antriebszustand, Einstellbare Fahrdynamikkurven mit Geschwindigkeit, Beschleunigungskurven und Bremskurven, einstellbare permanente Zuhaltkraft in Zu-Position, einstellbare Türkraft für den Ent- und Verriegelvorgang, Energiesparmodus (powersafe) in Programmschalterposition Aus / Verriegelt, max. Türflügelgewicht: einflügelig 1 x 250 kg, max. Türflügelgewicht: zweiflügelig 2 x 200 kg, Öffnungsgeschwindigkeit: einstellbar bis zu 0,9 m / sek. Die Lichte Durchgangsbreite (LW) und Durchgangshöhe (LH) ist im Positionsstichwort in cm angegeben.

Antriebshöhe: 100 mm

Farbe der sichtbaren Bestandteile: Aluminium eloxiert E6/C0 (silberfarbig)

Profilsystem: feingerahmtes thermisch optimiertes Aluminiumprofil, Ansichtsmittelbreite = 50 mm und Rahmenmittelwert  $U_f = 3,8W / m^2K$ Verglasung: Isolierglas 28 mm,  $U = < 1,0 W/(m^2.K)$ , aus 2 x VSG-Sicherheitsglas 6 mm, warme Kante, klar (ISO28) bzw. nach Erfordernis Glasstatik; Glaskennzeichnung nach OIB Richtlinie bzw. ÖNORM B1600 erfolgt durch den Auftraggeber

Verriegelung: elektromechanische Zahnriemenverriegelung mit mechanischer Handentriegelung

Programmschalter: externer elektronischer Programmschalter, 5-stellig, abschließbar über Codierung oder optional zusätzlichen Schlüsseltaster, Einbau (uP), Folientastatur

Bodenführung: Oberflurführung

Sonstige Impulsgeber (z.B. Taster, MagicSwitch, Fußtaster,...) in eigener Position beschrieben

**34.IA 11A + Autom.Schiebetüranl.ISO28 1-fl\_\_\_\_\_**einflügelig, Kämpferkonstruktion: Wand- bzw. Sturzmontage mit Fahrflügel ohne Seitenteil, höchstzulässiger Wärmedurchgangskoeffizient der Gesamtanlage (Ud-Wert in  $W/m^2K$ ): \_\_\_\_\_**Abmessungen:**

- Gesamtbreite B (mind.  $2xLW+120$  mm): \_\_\_\_\_
- Gesamthöhe H (LH+100 mm)

zB. Type ST FLEX Green mit Antrieb ES PRO von dormakaba oder Gleichwertiges.

Angebotenes Erzeugnis:(.....)

**Kriterien der Gleichwertigkeit:** Antrieb mit dynamischer Kraftbegrenzung zur Einhaltung der Maximalkräfte gemäß EN16005, Türflügelgewicht bis zu 250 kg, Öffnungsgeschwindigkeit bis zu 0,9 m / sek, geprüft bis zu 1,5 Mio Lastwechsel, höchstzulässiger Wärmedurchgangskoeffizient der Gesamtanlage (U-Wert), thermisch getrenntes Profilsystem.

L: ..... S: ..... EP: ..... 0,00 Stk PP: .....

**Ergänzungen zur StLB HB-022+ABK-020**

**Ausschreibungstexte DOR**

Leistungsverzeichnis

gedruckt am 15.11.2023  
 LB-HB-022+ABK-020 Preisangaben in EUR

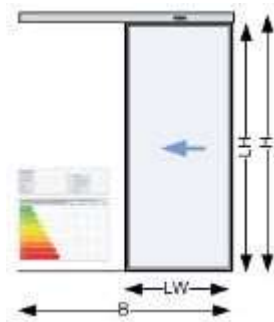

dokaIA STG 1

**34.IA 11B + Autom.Schiebetüranl.ISO28 2-fl \_\_\_\_\_**

zweiflügelig, Kämpferkonstruktion: Wand- bzw. Sturzmontage mit Fahrflügel ohne Seitenteil, höchstzulässiger Wärmedurchgangskoeffizient der Gesamtanlage (Ud-Wert in W/m2K): \_\_\_\_\_

Abmessungen:

- Gesamtbreite B (mind.  $2 \times LW + 120$  mm): \_\_\_\_\_
- Gesamthöhe H (LH+100 mm)

zB. Type ST FLEX Green mit Antrieb ES PRO von dormakaba oder Gleichwertiges.

Angebotenes Erzeugnis:(.....)

**Kriterien der Gleichwertigkeit:** Antrieb mit dynamischer Kraftbegrenzung zur Einhaltung der Maximalkräfte gemäß EN16005, Türflügelgewicht bis zu 400 kg, Öffnungsgeschwindigkeit bis zu 0,9 m / sek, geprüft bis zu 1,5 Mio Lastwechsel, höchstzulässiger Wärmedurchgangskoeffizient der Gesamtanlage (U-Wert), thermisch getrenntes Profilsystem.

L: ..... S: ..... EP: ..... 0,00 Stk PP: .....

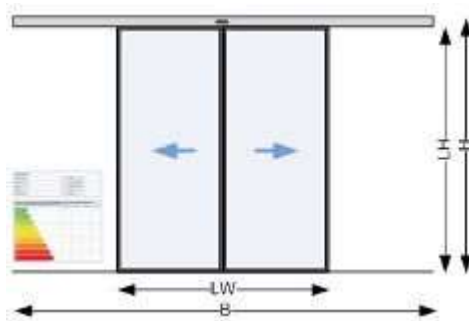

dokaIA STG 5

**34.IA 11D + Autom.Schiebetüranl.ISO28 1-fl +OL \_\_\_\_\_**

einflügelig mit Oberlicht (OL), Kämpferkonstruktion: Durchgangsmontage, freitragend mit Antrieb und Steuerung, höchstzulässiger Wärmedurchgangskoeffizient der Gesamtanlage (Ud-Wert in W/m2K): \_\_\_\_\_

Abmessungen:

- Gesamtbreite B (mind.  $2 \times LW + 120$  mm): \_\_\_\_\_
- Gesamthöhe H (mm): \_\_\_\_\_

zB. Type ST FLEX Green mit Antrieb ES PRO von dormakaba oder Gleichwertiges.

Angebotenes Erzeugnis:(.....)

**Kriterien der Gleichwertigkeit:** Antrieb mit dynamischer Kraftbegrenzung zur Einhaltung der

**Ergänzungen zur StLB HB-022+ABK-020**

**Ausschreibungstexte DOR**

Leistungsverzeichnis

gedruckt am 15.11.2023

LB-HB-022+ABK-020

Preisangaben in EUR

Maximalkräfte gemäß EN16005, Türflügelgewicht bis zu 250 kg, Öffnungsgeschwindigkeit bis zu 0,9 m / sek, geprüft bis zu 1,5 Mio Lastwechsel, höchstzulässiger Wärmedurchgangskoeffizient der Gesamtanlage (U-Wert), thermisch getrenntes Profilsystem.

L: ..... S: ..... EP: ..... 0,00 Stk PP: .....

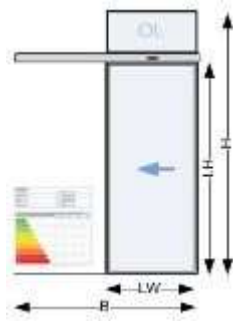

dokaA STG O1

**34.IA 11E + Autom.Schiebetüranl.ISO28 2-fl +OL \_\_\_\_\_**

zweiflügelig mit Oberlicht (OL), Kämpferkonstruktion: Durchgangsmontage, freitragend mit Antrieb und Steuerung, höchstzulässiger Wärmedurchgangskoeffizient der Gesamtanlage (Ud-Wert in W/m2K): \_\_\_\_\_

Abmessungen:

- Gesamtbreite B (mind. 2xLW+120 mm): \_\_\_\_\_
- Gesamthöhe H (mm): \_\_\_\_\_

zB. Type ST FLEX Green mit Antrieb ES PRO von dormakaba oder Gleichwertiges.

Angebotenes Erzeugnis:(.....)

**Kriterien der Gleichwertigkeit:** Antrieb mit dynamischer Kraftbegrenzung zur Einhaltung der Maximalkräfte gemäß EN16005, Türflügelgewicht bis zu 400 kg, Öffnungsgeschwindigkeit bis zu 0,9 m / sek, geprüft bis zu 1,5 Mio Lastwechsel, höchstzulässiger Wärmedurchgangskoeffizient der Gesamtanlage (U-Wert), thermisch getrenntes Profilsystem.

L: ..... S: ..... EP: ..... 0,00 Stk PP: .....

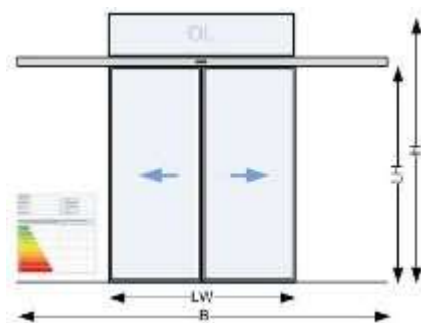

dokaA STG O5

**34.IA 11G + Autom.Schiebetüranl.ISO28 1-fl +1xSF \_\_\_\_\_**

einflügelig mit einem feststehenden Seitenfeld (1xSF), Kämpferkonstruktion: Durchgangsmontage mit Seitenteilen und Tragprofil, höchstzulässiger Wärmedurchgangskoeffizient der Gesamtanlage (Ud-Wert in W/m2K): \_\_\_\_\_

Abmessungen:

- Gesamtbreite B (mind. 2xLW+120 mm): \_\_\_\_\_
- Gesamthöhe H (LH+100 mm)

zB. Type ST FLEX Green mit Antrieb ES PRO von dormakaba oder Gleichwertiges.

**Ergänzungen zur StLB HB-022+ABK-020**

**Ausschreibungstexte DOR**

Leistungsverzeichnis

gedruckt am 15.11.2023  
 LB-HB-022+ABK-020 Preisangaben in EUR

Angebotenes Erzeugnis:(.....)

**Kriterien der Gleichwertigkeit:** Antrieb mit dynamischer Kraftbegrenzung zur Einhaltung der Maximalkräfte gemäß EN16005, Türflügelgewicht bis zu 250 kg, Öffnungsgeschwindigkeit bis zu 0,9 m / sek, geprüft bis zu 1,5 Mio Lastwechsel, höchstzulässiger Wärmedurchgangskoeffizient der Gesamtanlage (U-Wert), thermisch getrenntes Profilsystem.

L: ..... S: ..... EP: ..... 0,00 Stk PP: .....

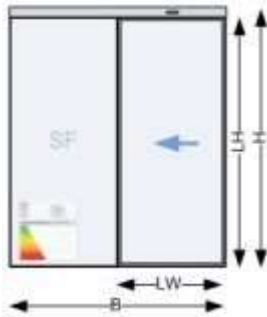

dokaIA STG S1

**34.IA 11H + Autom.Schiebetüranl.ISO28 2-fl +2xSF\_\_\_\_\_**

zweiflügelig mit zwei feststehenden Seitenfeldern (2xSF), Kämpferkonstruktion: Durchgangsmontage mit Seitenteilen und Tragprofil, höchstzulässiger Wärmedurchgangskoeffizient der Gesamtanlage (Ud-Wert in W/m2K): \_\_\_\_\_

*Abmessungen:*

- Gesamtbreite B (mind. 2xLW+120 mm): \_\_\_\_\_
- Gesamthöhe H (LH+100 mm)

zB. Type ST FLEX Green mit Antrieb ES PRO von dormakaba oder Gleichwertiges.

Angebotenes Erzeugnis:(.....)

**Kriterien der Gleichwertigkeit:** Antrieb mit dynamischer Kraftbegrenzung zur Einhaltung der Maximalkräfte gemäß EN16005, Türflügelgewicht bis zu 400 kg, Öffnungsgeschwindigkeit bis zu 0,9 m / sek, geprüft bis zu 1,5 Mio Lastwechsel, höchstzulässiger Wärmedurchgangskoeffizient der Gesamtanlage (U-Wert).

L: ..... S: ..... EP: ..... 0,00 Stk PP: .....

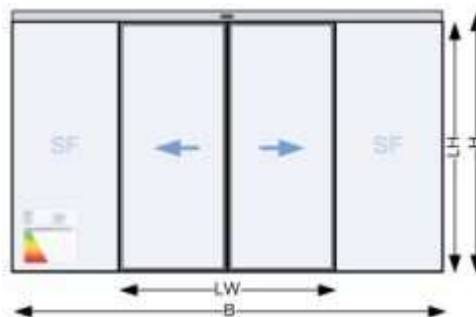

dokaIA STG S5

**34.IA 11J + Autom.Schiebetüranl.ISO28 1-fl+1xSF+OL\_\_\_\_\_**

einflügelig mit einem feststehenden Seitenfeld (1xSF) und Oberlicht (OL), Kämpferkonstruktion: Durchgangsmontage mit Seitenteilen, Oberlicht und Tragprofil, höchstzulässiger Wärmedurchgangskoeffizient der Gesamtanlage (Ud-Wert in W/m2K): \_\_\_\_\_

*Abmessungen:*

**Ergänzungen zur StLB HB-022+ABK-020**

**Ausschreibungstexte DOR**

Leistungsverzeichnis

gedruckt am 15.11.2023

LB-HB-022+ABK-020

Preisangaben in EUR

- Gesamtbreite B (mind.  $2 \times LW + 120$  mm):
- Gesamthöhe H (mm):

zB. Type ST FLEX Green mit Antrieb ES PRO von dormakaba oder Gleichwertiges.

Angebotenes Erzeugnis:(.....)

**Kriterien der Gleichwertigkeit:** Antrieb mit dynamischer Kraftbegrenzung zur Einhaltung der Maximalkräfte gemäß EN16005, Türflügelgewicht bis zu 250 kg, Öffnungsgeschwindigkeit bis zu 0,9 m / sek, geprüft bis zu 1,5 Mio Lastwechsel, höchstzulässiger Wärmedurchgangskoeffizient der Gesamtanlage (U-Wert), thermisch getrenntes Profilsystem.

L: ..... S: ..... EP: ..... 0,00 Stk PP: .....



dokaIA STG SO1

**34.IA 11K + Autom.Schiebetüranl.ISO28 2-fl+2xSF+OL\_\_\_\_\_**

zweiflügelig mit zwei feststehenden Seitenfeldern (2xSF) und Oberlicht (OL), Kämpferkonstruktion: Durchgangsmontage mit Seitenteilen, Oberlicht und Tragprofil, höchstzulässiger Wärmedurchgangskoeffizient der Gesamtanlage (Ud-Wert in W/m2K):

*Abmessungen:*

- Gesamtbreite B (mind.  $2 \times LW + 120$  mm):
- Gesamthöhe H (mm):

zB. Type ST FLEX Green mit Antrieb ES PRO von dormakaba oder Gleichwertiges.

Angebotenes Erzeugnis:(.....)

**Kriterien der Gleichwertigkeit:** Antrieb mit dynamischer Kraftbegrenzung zur Einhaltung der Maximalkräfte gemäß EN16005, Türflügelgewicht bis zu 400 kg, Öffnungsgeschwindigkeit bis zu 0,9 m / sek, geprüft bis zu 1,5 Mio Lastwechsel, höchstzulässiger Wärmedurchgangskoeffizient der Gesamtanlage (U-Wert), thermisch getrenntes Profilsystem.

L: ..... S: ..... EP: ..... 0,00 Stk PP: .....

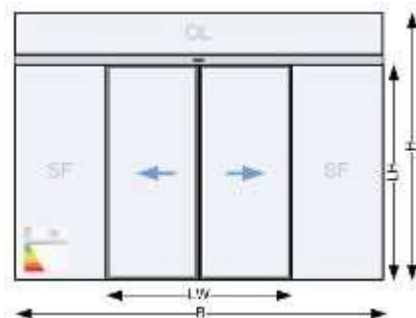

dokaIA STG SO5

**34.IA 17 + Automatische Schiebetüranlage Designausführung Ganzglas mit Punkthaltern für Innenräume (Autom.Schiebetüranl.ESG) mit besonders geräuscharmer Antriebsmotor ohne Getriebe, Geprüfte Lebensdauer 1,5 Mio. Prüfzyklen über die Anforderungen gemäss EN 16005**

**Ergänzungen zur StLB HB-022+ABK-020****Ausschreibungstexte DOR**

Leistungsverzeichnis

gedruckt am 15.11.2023

LB-HB-022+ABK-020

Preisangaben in EUR

hinaus, Akkupaket für Funktion stromlos öffnend, stromlos schliessend oder für einen Not-Betrieb, Verdrahtung von Zubehörkomponenten über CAN-Bus möglich, Möglichkeit zur Bedienung der Türfunktionen und Health Check-Funktion zur Überprüfung des Türzustandes per Smart Phone oder Tablet (Az), Modularer Antriebsaufbau in zwei Gewichtsklassen, Antriebssteuerung mit Sicherheitssoftware zur statischen und dynamischen Kraftüberwachung der Flügelbewegung während Öffnungs- und Schliessfahrt, Automatische Anpassung der Offenhaltezeit an die aktuelle Begehfrequenz der Türanlage, Automatische Anpassung der Fahrparameter in Teiloffen, Störungsschliess- und Störungsverriegelungsfunktion im Falle einer Anlagenstörung, Antrieb mit akustisch entkoppelter und austauschbarer Laufschiene und verschleissfester Spezialoberfläche, Laufrollen aus Spezialkunststoff, Gegenrollen als Entgleisungsschutz, Antistatik-Bürsten an den Türflügeln / Laufwagen, Montageplatte mit vorgefertigten Befestigungslöchern und Gewindebohrungen, Einstellbare Offenhaltezeit 0 bis 180 Sekunden, Separat wählbare Offenhaltezeit bei Nacht-Bankimpuls, Antriebstiefe 180 mm inklusive Verkleidung, Überwachung des Durchgangsbereichs durch Infrarot-Lichtvorhänge unmittelbar vor und hinter dem Türflügel, Programmschalter zur Auswahl von 5 Betriebsarten Aus, Automatik, Teiloffen, Ausgang, Dauerauf, weitere Funktionsprogramme: Schleusensteuerung, Totmannschaltung, Nacht-Bank-Öffnung, Apothekerverriegelung (teiloffen verriegelt), Feuerwehrschtaltung, Panikschliessen, Störungsentriegeln, Störungsverriegeln, Türzustandsmeldung AUF / ZU / VERRIEGELT, Klingelkontakt (richtungserkennend), Internes Funktionsmodul mit 4 wählbaren Funktionen, Hinderniserkennung mit Reversierfunktion in Zu-Richtung, Hinderniserkennung in Auf-Richtung, Protokollierung von Öffnungszyklen und Antriebszustand, Einstellbare Fahrdynamikkurven mit Geschwindigkeit, Beschleunigungskurven und Bremskurven, einstellbare permanente Zuhaltkraft in Zu-Position, einstellbare Türkraft für den Ent- und Verriegelvorgang, Energiesparmodus (powersafe) in Programmschalterposition Aus / Verriegelt, max. Türflügelgewicht: einflügelig 1 x 250 kg, max. Türflügelgewicht: zweiflügelig 2 x 200 kg, Öffnungsgeschwindigkeit: einstellbar bis zu 0,9 m / sek. Die Lichte Durchgangsbreite (LW) und Durchgangshöhe (LH, max. 2500 mm) ist im Positionsstichwort in cm angegeben.

Antriebshöhe: 100 mm

Farbe der sichtbaren Bestandteile: Aluminium eloxiert E6/C0 (silberfarbig)

Verglasung: ESG-Sicherheitsglas, klar (ESG) bzw. nach Erfordernis Glasstatik;

Glaskennzeichnung nach OIB Richtlinie bzw. ÖNORM B1600 erfolgt durch den Auftraggeber

Verriegelung: elektromechanische Zahnriemenverriegelung mit mechanischer Handentriegelung

Programmschalter: externer elektronischer Programmschalter, 5-stellig, abschließbar über Codierung oder optional zusätzlichen Schlüsseltaster, Einbau (uP), Folientastatur

Bodenführung: Oberflurführung

Sonstige Impulsgeber (z.B. Taster, MagicSwitch, Fußtaster,...) in eigener Position beschrieben

**34.IA 17A + Autom.Schiebetüranl.ESG 1-fl \_\_\_\_\_**

einflügelig,Kämpferkonstruktion: Wand- bzw. Sturzmontage mit Fahrflügel ohne Seitenteil.

*Abmessungen:*

- Gesamtbreite B (mind.  $2 \times LW + 120$  mm):
- Gesamthöhe H (LH+100 mm)

zB. Type FST PURE mit Antrieb ES PRO von dormakaba oder Gleichwertiges.

Angebotenes Erzeugnis:(.....)

**Kriterien der Gleichwertigkeit:** Antrieb mit dynamischer Kraftbegrenzung zur Einhaltung der Maximalkräfte gemäß EN16005, Türflügelgewicht bis zu 250 kg, Öffnungsgeschwindigkeit bis zu 0,9 m / sek, geprüft bis zu 1,5 Mio Lastwechsel.

L: ..... S: ..... EP: ..... 0,00 Stk PP: .....

**Ergänzungen zur StLB HB-022+ABK-020**

**Ausschreibungstexte DOR**

Leistungsverzeichnis

gedruckt am 15.11.2023  
 LB-HB-022+ABK-020 Preisangaben in EUR

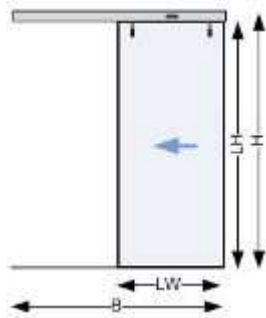

dokaIF STM 1

**34.IA 17B + Autom.Schiebetüranl.ESG 2-fl \_\_\_\_\_**

zweiflügelig, Kämpferkonstruktion: Wand- bzw. Sturzmontage mit Fahrflügel ohne Seitenteil.

*Abmessungen:*

- Gesamtbreite B (mind.  $2 \times LW + 120 \text{ mm}$ ):
- Gesamthöhe H (LH+100 mm):

zB. Type FST PURE mit Antrieb ES PRO von dormakaba oder Gleichwertiges.

Angebotenes Erzeugnis:(.....)

**Kriterien der Gleichwertigkeit:** Antrieb mit dynamischer Kraftbegrenzung zur Einhaltung der Maximalkräfte gemäß EN16005, Türflügelgewicht bis zu 400 kg, Öffnungsgeschwindigkeit bis zu 0,9 m / sek, geprüft bis zu 1,5 Mio Lastwechsel.

L: ..... S: ..... EP: ..... 0,00 Stk PP: .....

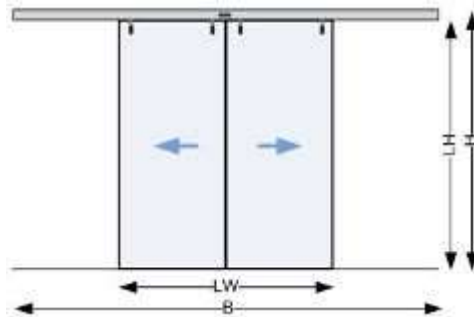

dokaIF STM 3

**34.IA 17D + Autom.Schiebetüranl.ESG 1-fl +OL \_\_\_\_\_**

einflügelig mit Oberlicht (OL), Kämpferkonstruktion: Durchgangsmontage, freitragend mit Antrieb und Steuerung.

*Abmessungen:*

- Gesamtbreite B (mind.  $2 \times LW + 120 \text{ mm}$ ):
- Gesamthöhe H (mm):

zB. Type FST PURE mit Antrieb ES PRO von dormakaba oder Gleichwertiges.

Angebotenes Erzeugnis:(.....)

**Kriterien der Gleichwertigkeit:** Antrieb mit dynamischer Kraftbegrenzung zur Einhaltung der Maximalkräfte gemäß EN16005, Türflügelgewicht bis zu 250 kg, Öffnungsgeschwindigkeit bis zu 0,9 m / sek, geprüft bis zu 1,5 Mio Lastwechsel.

L: ..... S: ..... EP: ..... 0,00 Stk PP: .....

**Ergänzungen zur StLB HB-022+ABK-020**

**Ausschreibungstexte DOR**

Leistungsverzeichnis

gedruckt am 15.11.2023  
 LB-HB-022+ABK-020 Preisangaben in EUR

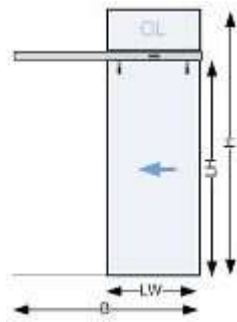

dokaIA STM O1

**34.IA 17E + Autom.Schiebetüranl.ESG 2-fl +OL\_\_\_\_\_**

zweiflügelig mit Oberlicht (OL), Kämpferkonstruktion: Durchgangsmontage, freitragend mit Antrieb und Steuerung.

*Abmessungen:*

- Gesamtbreite B (mind.  $2 \times LW + 120 \text{ mm}$ ):
- Gesamthöhe H (mm):

zB. Type FST PURE mit Antrieb ES PRO von dormakaba oder Gleichwertiges.

Angebotenes Erzeugnis:(.....)

**Kriterien der Gleichwertigkeit:** Antrieb mit dynamischer Kraftbegrenzung zur Einhaltung der Maximalkräfte gemäß EN16005, Türflügelgewicht bis zu 400 kg, Öffnungsgeschwindigkeit bis zu 0,9 m / sek, geprüft bis zu 1,5 Mio Lastwechsel.

L: ..... S: ..... EP: ..... 0,00 Stk PP: .....

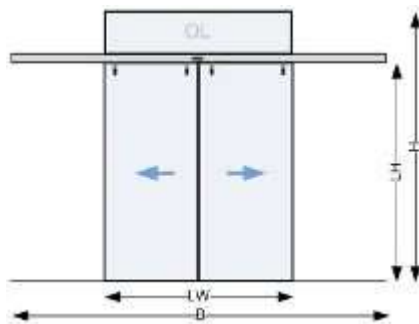

dokaIA STM O3

**34.IA 17G + Autom.Schiebetüranl.ESG 1-fl+1xSF\_\_\_\_\_**

einflügelig mit einem feststehenden Seitenfeld (1xSF), Kämpferkonstruktion: Durchgangsmontage mit Seitenteilen und Tragprofil.

*Abmessungen:*

- Gesamtbreite B (mind.  $2 \times LW + 120 \text{ mm}$ ):
- Gesamthöhe H (LH+100 mm)

zB. Type FST PURE mit Antrieb ES PRO von dormakaba oder Gleichwertiges.

Angebotenes Erzeugnis:(.....)

**Kriterien der Gleichwertigkeit:** Antrieb mit dynamischer Kraftbegrenzung zur Einhaltung der Maximalkräfte gemäß EN16005, Türflügelgewicht bis zu 250 kg, Öffnungsgeschwindigkeit bis zu 0,9 m / sek, geprüft bis zu 1,5 Mio Lastwechsel.

L: ..... S: ..... EP: ..... 0,00 Stk PP: .....



**Ergänzungen zur StLB HB-022+ABK-020**

**Ausschreibungstexte DOR**

Leistungsverzeichnis

gedruckt am 15.11.2023  
 LB-HB-022+ABK-020 Preisangaben in EUR

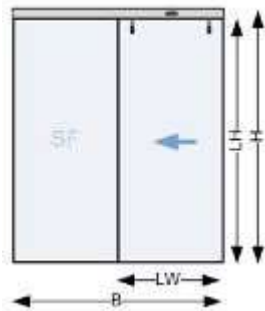

dokaIA STM SF1

**34.IA 17H + Autom.Schiebetüranl.ESG 2-fl+2xSF \_\_\_\_\_**

zweiflügelig mit zwei feststehenden Seitenfeldern (2xSF), Kämpferkonstruktion: Durchgangsmontage mit Seitenteilen und Tragprofil.

*Abmessungen:*

- Gesamtbreite B (mind.  $2 \times LW + 120 \text{ mm}$ ):
- Gesamthöhe H (LH+100 mm):

zB. Type FST PURE mit Antrieb ES PRO von dormakaba oder Gleichwertiges.

Angebotenes Erzeugnis:(.....)

**Kriterien der Gleichwertigkeit:** Antrieb mit dynamischer Kraftbegrenzung zur Einhaltung der Maximalkräfte gemäß EN16005, Türflügelgewicht bis zu 400 kg, Öffnungsgeschwindigkeit bis zu 0,9 m / sek, geprüft bis zu 1,5 Mio Lastwechsel.

L: ..... S: ..... EP: ..... 0,00 Stk PP: .....

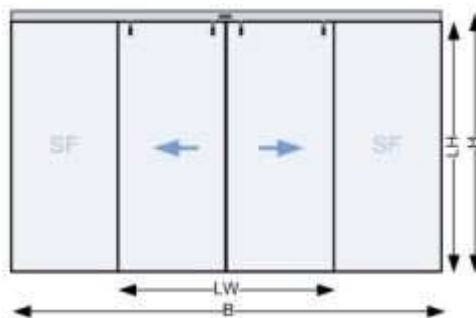

dokaIA STM SF3

**34.IA 17J + Autom.Schiebetüranl.ESG 1-fl+1xSF+OL \_\_\_\_\_**

einflügelig mit einem feststehenden Seitenfeld (1xSF) und Oberlicht (OL), Kämpferkonstruktion: Durchgangsmontage mit Seitenteilen, Oberlicht und Tragprofil.

*Abmessungen:*

- Gesamtbreite B (mind.  $2 \times LW + 120 \text{ mm}$ ):
- Gesamthöhe H (mm):

zB. Type FST PURE mit Antrieb ES PRO von dormakaba oder Gleichwertiges.

Angebotenes Erzeugnis:(.....)

**Kriterien der Gleichwertigkeit:** Antrieb mit dynamischer Kraftbegrenzung zur Einhaltung der Maximalkräfte gemäß EN16005, Türflügelgewicht bis zu 250 kg, Öffnungsgeschwindigkeit bis zu 0,9 m / sek, geprüft bis zu 1,5 Mio Lastwechsel.

L: ..... S: ..... EP: ..... 0,00 Stk PP: .....

**Ergänzungen zur StLB HB-022+ABK-020**

**Ausschreibungstexte DOR**

Leistungsverzeichnis

gedruckt am 15.11.2023  
 LB-HB-022+ABK-020 Preisangaben in EUR

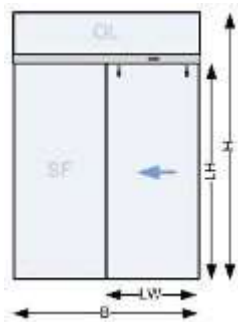

dokaIA STM OLSF1

**34.IA 17K + Autom.Schiebetüranl.ESG 2-fl+2xSF+OL\_\_\_\_\_**

zweiflügelig mit zwei feststehenden Seitenfeldern (2xSF) und Oberlicht (OL), Kämpferkonstruktion: Durchgangsmontage mit Seitenteilen, Oberlicht und Tragprofil.

*Abmessungen:*

- Gesamtbreite B (mind. 2xLW+120 mm): \_\_\_\_\_
- Gesamthöhe H (mm): \_\_\_\_\_
- Durchgangswerte LW (mm): \_\_\_\_\_
- Durchgangshöhe LH (max. 2500 mm): \_\_\_\_\_

zB. Type FST PURE mit Antrieb ES PRO von dormakaba oder Gleichwertiges.

Angebotenes Erzeugnis:(.....)

**Kriterien der Gleichwertigkeit:** Antrieb mit dynamischer Kraftbegrenzung zur Einhaltung der Maximalkräfte gemäß EN16005, Türflügelgewicht bis zu 400 kg, Öffnungsgeschwindigkeit bis zu 0,9 m / sek, geprüft bis zu 1,5 Mio Lastwechsel.

L: ..... S: ..... EP: ..... 0,00 Stk PP: .....

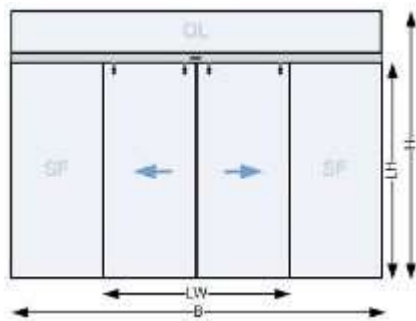

dokaIA STM OLSF3

**34.IA 21 + Aufzählung (Az) auf Automatische Schiebetüranlagen (1VE = 1 komplette Schiebetüranlage)**

**34.IA 21A + Az Autom.Schiebetüranl.Ganzglas f.Punkthalterung MANET**

für Befestigung der Schiebeflügel mittels Punkthalter aus Edelstahl Modellserie MANET, Durchgangsbohrung für aufliegenden Punkthalter mit dauerhaft elastischer (Temperaturbereich zwischen -40 °C und +120 °C) EPDM-Zwischenlage nach EN 13956. Antriebshöhe: 100 mm, maximale Durchgangshöhe LH 2500 mm.

L: ..... S: ..... EP: ..... 0,00 VE PP: .....

**Ergänzungen zur StLB HB-022+ABK-020****Ausschreibungstexte DOR**

Leistungsverzeichnis

gedruckt am 15.11.2023

LB-HB-022+ABK-020

Preisangaben in EUR

**34.IA 21B + Az Autom.Schiebetüranl.Ganzglas Glasklemmschiene**

für Ausführung mit „extra planem“ ESG-Glas und Glasklemmschiene, Antriebshöhe: 150 mm, Hiermit wird die Scherkantenproblematik ausgeschlossen und Standardglas -Toleranzen (Durchbiegung) berücksichtigt, für maximale Durchgangshöhe LH bis 2700 mm.

Durchgangshöhe LH (mm): 

L: ..... S: ..... EP: ..... 0,00 Stk PP: .....

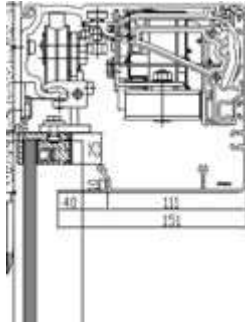

dokaIA Glasklemmschiene

**34.IA 21C + Az Autom.Schiebetüranl.Ganzglas f.Höhe b.2700mm**

für Ausführung mit „extra planem“ ESG-Glas. Hiermit wird die Scherkantenproblematik ausgeschlossen und Standardglas -Toleranzen (Durchbiegung) berücksichtigt, für maximale Durchgangshöhe LH bis 2700 mm.

Durchgangshöhe LH (mm): 

L: ..... S: ..... EP: ..... 0,00 Stk PP: .....

- 34.IA 31 + Automatische Schiebetüranlage mit Ganzglasprofilen in thermisch optimierter feingerahmter Ausführung (Autom.Schiebetüranl.ISO50)** mit besonders geräuscharmer Antriebsmotor ohne Getriebe, Geprüfte Lebensdauer 1,5 Mio. Prüfzyklen über die Anforderungen gemäss EN 16005 hinaus, Akkupaket für Funktion stromlos öffnend, stromlos schliessend oder für einen Not-Betrieb, Verdrahtung von Zubehörkomponenten über CAN-Bus möglich, Möglichkeit zur Bedienung der Türfunktionen und Health Check-Funktion zur Überprüfung des Türzustandes per Smart Phone oder Tablet (Az), Modularer Antriebsaufbau in zwei Gewichtsklassen, Antriebssteuerung mit Sicherheitssoftware zur statischen und dynamischen Kraftüberwachung der Flügelbewegung während Öffnungs- und Schliessfahrt, Automatische Anpassung der Offenhaltezeit an die aktuelle Begehfrequenz der Türanlage, Automatische Anpassung der Fahrparameter in Teiloffen, Störungsschliess- und Störungsverriegelungsfunktion im Falle einer Anlagenstörung, Antrieb mit akustisch entkoppelter und austauschbarer Laufschiene und verschleissfester Spezialoberfläche, Laufrollen aus Spezialkunststoff, Gegenrollen als Entgleisungsschutz, Antistatik-Bürsten an den Türflügeln / Laufwagen, Montageplatte mit vorgefertigten Befestigungslöchern und Gewindebohrungen, Einstellbare Offenhaltezeit 0 bis 180 Sekunden, Separat wählbare Offenhaltezeit bei Nacht-Bankimpuls, Antriebstiefe 180 mm inklusive Verkleidung, Überwachung des Durchgangsbereichs durch Infrarot-Lichtvorhänge unmittelbar vor und hinter dem Türflügel, Programmschalter zur Auswahl von 5 Betriebsarten Aus, Automatik, Teiloffen, Ausgang, Dauerauf, weitere Funktionsprogramme: Schleusensteuerung, Totmannschaltung, Nacht-Bank-Öffnung, Apothekerverriegelung (teiloffen verriegelt), Feuerweherschaltung, Panikschiessen, Störungsentriegeln, Störungsverriegeln, Türzustandsmeldung AUF / ZU / VERRIEGELT, Klingelkontakt (richtungserkennend), Internes Funktionsmodul mit 4 wählbaren Funktionen, Hinderniserkennung mit Reversierfunktion in Zu-Richtung, Hinderniserkennung in Auf-Richtung, Protokollierung von Öffnungszyklen und Antriebszustand, Einstellbare Fahrdynamikkurven mit Geschwindigkeit, Beschleunigungskurven und Bremskurven, einstellbare permanente Zuhaltkraft in Zu-Position, einstellbare Türkraft für den Ent- und Verriegelvorgang, Energiesparmodus (powersafe) in Programmschalterposition Aus / Verriegelt, max. Türflügelgewicht: einflügelig 1 x 250 kg, max. Türflügelgewicht: zweiflügelig 2 x

**Ergänzungen zur StLB HB-022+ABK-020**

**Ausschreibungstexte DOR**

Leistungsverzeichnis

gedruckt am 15.11.2023

LB-HB-022+ABK-020

Preisangaben in EUR

200 kg, Öffnungsgeschwindigkeit: einstellbar bis zu 0,9 m / sek. Die Lichte Durchgangsbreite (LW) und Durchgangshöhe (LH) ist im Positionsstichwort in cm angegeben.

Antriebshöhe: 100 mm

Farbe der sichtbaren Bestandteile: Aluminium eloxiert E6/C0 (silberfarbig)

Profilsystem: feingerahmtes thermisch optimiertes Aluminiumprofil, Ansichtsmittelbreite = 50 mm und Rahmenmittelwert  $U_f = 3,1W / m^2K$

Verglasung: 3-fach Isolierglas 50 mm,  $U = < 0,6 W/(m^2.K)$ , aus 3 x VSG-Sicherheitsglas VSG 8.76 - SZR14 - VSG 6.76 - SZR14 - VSG6.76, warme Kante, klar (ISO50) bzw. nach Erfordernis Glasstatik; Glaskennzeichnung nach OIB Richtlinie bzw. ÖNORM B1600 erfolgt durch den Auftraggeber

Verriegelung: elektromechanische Zahnriemenverriegelung mit mechanischer Handverriegelung

Programmschalter: externer elektronischer Programmschalter, 5-stellig, abschließbar über Codierung oder optional zusätzlichen Schlüsseltaster, Einbau (uP), Folientastatur

Bodenführung: Oberflurführung

Sonstige Impulsgeber (z.B. Taster, MagicSwitch, Fußtaster,...) in eigener Position beschrieben

**34.IA 31A + Autom.Schiebetüranl.ISO50 1-fl \_\_\_\_\_**

einflügelig, Kämpferkonstruktion: Wand- bzw. Sturzmontage mit Fahrflügel ohne Seitenteil, höchstzulässiger Wärmedurchgangskoeffizient der Gesamtanlage (Ud-Wert in W/m<sup>2</sup>K): \_\_\_\_\_

Abmessungen:

- Gesamtbreite B (mind.  $2 \times LW + 120$  mm): \_\_\_\_\_
- Gesamthöhe H (LH+100 mm)

zB. Type ST PRO Green mit Antrieb ES PRO von dormakaba oder Gleichwertiges.

Angebotenes Erzeugnis:(.....)

**Kriterien der Gleichwertigkeit:** Antrieb mit dynamischer Kraftbegrenzung zur Einhaltung der Maximalkräfte gemäß EN16005, Türflügelgewicht bis zu 250 kg, Öffnungsgeschwindigkeit bis zu 0,9 m / sek, geprüft bis zu 1,5 Mio Lastwechsel, höchstzulässiger Wärmedurchgangskoeffizient der Gesamtanlage (U-Wert).

L: ..... S: ..... EP: ..... 0,00 Stk PP: .....

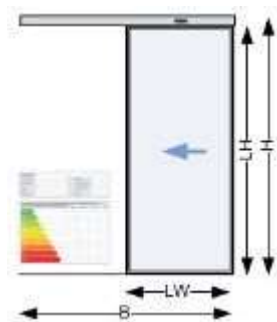

dokaIA STG 1

**34.IA 31B + Autom.Schiebetüranl.ISO50 2-fl \_\_\_\_\_**

zweiflügelig, Kämpferkonstruktion: Wand- bzw. Sturzmontage mit Fahrflügel ohne Seitenteil, höchstzulässiger Wärmedurchgangskoeffizient der Gesamtanlage (Ud-Wert in W/m<sup>2</sup>K): \_\_\_\_\_

Abmessungen:

- Gesamtbreite B (mind.  $2 \times LW + 120$  mm): \_\_\_\_\_
- Gesamthöhe H (LH+100 mm)

zB. Type ST PRO Green mit Antrieb ES PRO von dormakaba oder Gleichwertiges.

**Ergänzungen zur StLB HB-022+ABK-020**

**Ausschreibungstexte DOR**

Leistungsverzeichnis

gedruckt am 15.11.2023

LB-HB-022+ABK-020

Preisangaben in EUR

Angebotenes Erzeugnis: (.....)

**Kriterien der Gleichwertigkeit:** Antrieb mit dynamischer Kraftbegrenzung zur Einhaltung der Maximalkräfte gemäß EN16005, Türflügelgewicht bis zu 400 kg, Öffnungsgeschwindigkeit bis zu 0,9 m / sek, geprüft bis zu 1,5 Mio Lastwechsel, höchstzulässiger Wärmedurchgangskoeffizient der Gesamtanlage (U-Wert).

L: ..... S: ..... EP: ..... 0,00 Stk PP: .....

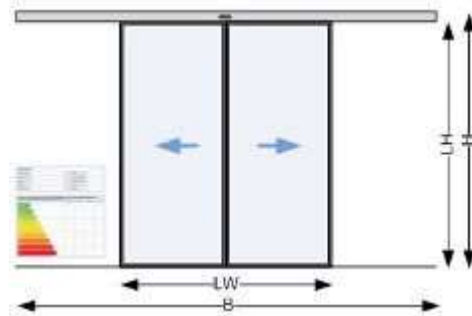

dokaIA STG 5

**34.IA 31D + Autom.Schiebetüranl.ISO50 1-fl +OL\_\_\_\_\_**

einflügelig mit Oberlicht (OL), Kämpferkonstruktion: Durchgangsmontage, freitragend mit Antrieb und Steuerung, höchstzulässiger Wärmedurchgangskoeffizient der Gesamtanlage (Ud-Wert in W/m2K): (.....)

*Abmessungen:*

- Gesamtbreite B (mind. 2xLW+120 mm): (.....)
- Gesamthöhe H (mm): (.....)

zB. Type ST PRO Green mit Antrieb ES PRO von dormakaba oder Gleichwertiges.

Angebotenes Erzeugnis: (.....)

**Kriterien der Gleichwertigkeit:** Antrieb mit dynamischer Kraftbegrenzung zur Einhaltung der Maximalkräfte gemäß EN16005, Türflügelgewicht bis zu 250 kg, Öffnungsgeschwindigkeit bis zu 0,9 m / sek, geprüft bis zu 1,5 Mio Lastwechsel, höchstzulässiger Wärmedurchgangskoeffizient der Gesamtanlage (U-Wert).

L: ..... S: ..... EP: ..... 0,00 Stk PP: .....

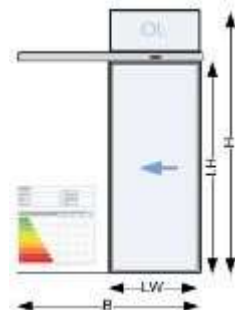

dokaIA STG O1

**34.IA 31E + Autom.Schiebetüranl.ISO50 2-fl +OL\_\_\_\_\_**

zweiflügelig mit Oberlicht (OL), Kämpferkonstruktion: Durchgangsmontage, freitragend mit Antrieb und Steuerung, höchstzulässiger Wärmedurchgangskoeffizient der Gesamtanlage (Ud-Wert in W/m2K): (.....)

*Abmessungen:*

- Gesamtbreite B (mind. 2xLW+120 mm): (.....)

**Ergänzungen zur StLB HB-022+ABK-020**

**Ausschreibungstexte DOR**

Leistungsverzeichnis

gedruckt am 15.11.2023  
 LB-HB-022+ABK-020 Preisangaben in EUR

- Gesamthöhe H (mm):

zB. Type ST PRO Green mit Antrieb ES PRO von dormakaba oder Gleichwertiges.

Angebotenes Erzeugnis:(.....)

**Kriterien der Gleichwertigkeit:** Antrieb mit dynamischer Kraftbegrenzung zur Einhaltung der Maximalkräfte gemäß EN16005, Türflügelgewicht bis zu 400 kg, Öffnungsgeschwindigkeit bis zu 0,9 m / sek, geprüft bis zu 1,5 Mio Lastwechsel, höchstzulässiger Wärmedurchgangskoeffizient der Gesamtanlage (U-Wert).

L: ..... S: ..... EP: ..... 0,00 Stk PP: .....

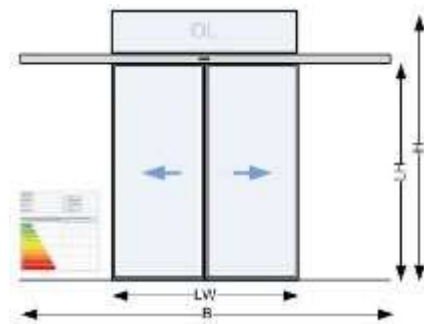

dokaIA STG O5

**34.IA 31G + Autom.Schiebetüranl.ISO50 1-fl +1xSF \_\_\_\_\_**

einflügelig mit einem feststehenden Seitenfeld (1xSF), Kämpferkonstruktion: Durchgangsmontage mit Seitenteilen und Tragprofil, höchstzulässiger Wärmedurchgangskoeffizient der Gesamtanlage (Ud-Wert in W/m2K):

Abmessungen:

- Gesamtbreite B (mind. 2xLW+120 mm):
- Gesamthöhe H (LH+100 mm)

zB. Type ST PRO Green mit Antrieb ES PRO von dormakaba oder Gleichwertiges.

Angebotenes Erzeugnis:(.....)

**Kriterien der Gleichwertigkeit:** Antrieb mit dynamischer Kraftbegrenzung zur Einhaltung der Maximalkräfte gemäß EN16005, Türflügelgewicht bis zu 250 kg, Öffnungsgeschwindigkeit bis zu 0,9 m / sek, geprüft bis zu 1,5 Mio Lastwechsel, höchstzulässiger Wärmedurchgangskoeffizient der Gesamtanlage (U-Wert).

L: ..... S: ..... EP: ..... 0,00 Stk PP: .....

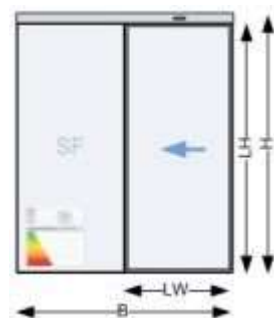

dokaIA STG S1

**34.IA 31H + Autom.Schiebetüranl.ISO50 2-fl +2xSF \_\_\_\_\_**

zweiflügelig mit zwei feststehenden Seitenfeldern (2xSF), Kämpferkonstruktion: Durchgangsmontage mit Seitenteilen und Tragprofil, höchstzulässiger Wärmedurchgangskoeffizient der Gesamtanlage (Ud-Wert in W/m2K):

**Ergänzungen zur StLB HB-022+ABK-020**

**Ausschreibungstexte DOR**

Leistungsverzeichnis

gedruckt am 15.11.2023  
 LB-HB-022+ABK-020 Preisangaben in EUR

*Abmessungen:*

- Gesamtbreite B (mind.  $2 \times LW + 120$  mm):
- Gesamthöhe H (LH+100 mm)

zB. Type ST PRO Green mit Antrieb ES PRO von dormakaba oder Gleichwertiges.

Angebotenes Erzeugnis:(.....)

**Kriterien der Gleichwertigkeit:** Antrieb mit dynamischer Kraftbegrenzung zur Einhaltung der Maximalkräfte gemäß EN16005, Türflügelgewicht bis zu 400 kg, Öffnungsgeschwindigkeit bis zu 0,9 m / sek, geprüft bis zu 1,5 Mio Lastwechsel, höchstzulässiger Wärmedurchgangskoeffizient der Gesamtanlage (U-Wert).

L: ..... S: ..... EP: ..... 0,00 Stk PP: .....

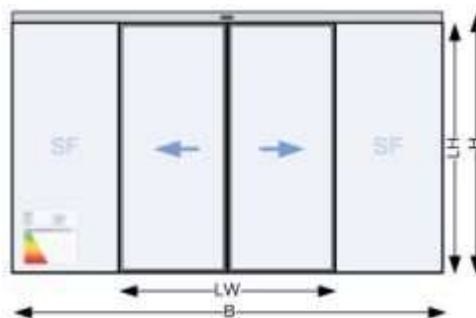

dokaIA STG S5

**34.IA 31J + Autom.Schiebetüranl.ISO50 1-fl+1xSF+OL\_\_\_\_\_**

einflügelig mit einem feststehenden Seitenfeld (1xSF) und Oberlicht (OL), Kämpferkonstruktion: Durchgangsmontage mit Seitenteilen, Oberlicht und Tragprofil, höchstzulässiger Wärmedurchgangskoeffizient der Gesamtanlage (Ud-Wert in W/m<sup>2</sup>K):

*Abmessungen:*

- Gesamtbreite B (mind.  $2 \times LW + 120$  mm):
- Gesamthöhe H (mm):

zB. Type ST PRO Green mit Antrieb ES PRO von dormakaba oder Gleichwertiges.

Angebotenes Erzeugnis:(.....)

**Kriterien der Gleichwertigkeit:** Antrieb mit dynamischer Kraftbegrenzung zur Einhaltung der Maximalkräfte gemäß EN16005, Türflügelgewicht bis zu 250 kg, Öffnungsgeschwindigkeit bis zu 0,9 m / sek, geprüft bis zu 1,5 Mio Lastwechsel, höchstzulässiger Wärmedurchgangskoeffizient der Gesamtanlage (U-Wert).

L: ..... S: ..... EP: ..... 0,00 Stk PP: .....



dokaIA STG SO1

**Ergänzungen zur StLB HB-022+ABK-020**

**Ausschreibungstexte DOR**

Leistungsverzeichnis

gedruckt am 15.11.2023

LB-HB-022+ABK-020

Preisangaben in EUR

**34.IA 31K + Autom.Schiebetüranl.ISO50 2-fl+2xSF+OL\_\_\_\_\_**

zweiflügelig mit zwei feststehenden Seitenfeldern (2xSF) und Oberlicht (OL), Kämpferkonstruktion: Durchgangsmontage mit Seitenteilen, Oberlicht und Tragprofil, höchstzulässiger Wärmedurchgangskoeffizient der Gesamtanlage (Ud-Wert in W/m2K): \_\_\_\_\_

Abmessungen:

- Gesamtbreite B (mind. 2xLW+120 mm): \_\_\_\_\_
- Gesamthöhe H (mm): \_\_\_\_\_

zB. Type ST PRO Green mit Antrieb ES PRO von dormakaba oder Gleichwertiges.

Angebotenes Erzeugnis:(.....)

**Kriterien der Gleichwertigkeit:** Antrieb mit dynamischer Kraftbegrenzung zur Einhaltung der Maximalkräfte gemäß EN16005, Türflügelgewicht bis zu 400 kg, Öffnungsgeschwindigkeit bis zu 0,9 m / sek, geprüft bis zu 1,5 Mio Lastwechsel, höchstzulässiger Wärmedurchgangskoeffizient der Gesamtanlage (U-Wert).

L: ..... S: ..... EP: ..... 0,00 Stk PP: .....

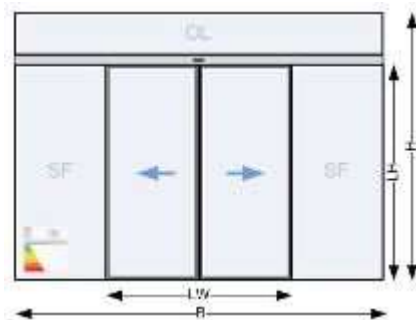

dokaIA STG SO5

**34.IA 35 + Aufzahlung (Az) auf Automatische einbruchshemmende Sicherheits-Schiebetüranlage (1VE = 1 komplette Schiebetüranlage)**

**34.IA 35A + Az Autom.Schiebetüranl.Thermo ISO50 f.Ausführung RC2**

für Ausführung in Widerstandsklasse RC2.

L: ..... S: ..... EP: ..... 0,00 VE PP: .....

**34.IA 35B + Az Autom.Schiebetüranl.Thermo ISO50 f.Ausführung RC3**

für Ausführung in Widerstandsklasse RC3.

L: ..... S: ..... EP: ..... 0,00 VE PP: .....

**34.IA 36 + Automatische Schiebetüranlage mit Ganzglasprofilen in thermisch optimierter feingerahmter Ausführung und geprüftem Einbruchschutz RC2 / WK2 Ausführung gemäss EnEV / GEG (Autom.Schiebetüranl.RC2) mit besonders geräuscharmer Antriebsmotor ohne Getriebe, Geprüfte Lebensdauer 1,5 Mio. Prüfzyklen über die Anforderungen gemäss EN 16005 hinaus, Akkupaket für Funktion stromlos öffnend, stromlos schliessend oder für einen Not-Betrieb, Verdrahtung von Zubehörkomponenten über CAN-Bus möglich, Möglichkeit zur Bedienung der Türfunktionen und Health Check-Funktion zur Überprüfung des Türzustandes per Smart Phone oder Tablet (Az), Modularer Antriebsaufbau in zwei Gewichtsklassen, Antriebssteuerung mit Sicherheitssoftware zur statischen und dynamischen Kraftüberwachung der Flügelbewegung während Öffnungs- und Schliessfahrt, Automatische Anpassung der Offenhaltezeit an die aktuelle Begehfrequenz der Türanlage, Automatische Anpassung der**



**Ergänzungen zur StLB HB-022+ABK-020****Ausschreibungstexte DOR**

Leistungsverzeichnis

gedruckt am 15.11.2023

LB-HB-022+ABK-020

Preisangaben in EUR

Fahrparameter in Teiloffen, Störungsschliess- und Störungsverriegelungsfunktion im Falle einer Anlagenstörung, Antrieb mit akustisch entkoppelter und austauschbarer Laufschiene und verschleissfester Spezialoberfläche, Laufrollen aus Spezialkunststoff, Gegenrollen als Entgleisungsschutz, Antistatik-Bürsten an den Türflügeln / Laufwagen, Montageplatte mit vorgefertigten Befestigungslöchern und Gewindebohrungen, Einstellbare Offenhaltezeit 0 bis 180 Sekunden, Separat wählbare Offenhaltezeit bei Nacht-Bankimpuls, Antriebstiefe 180 mm inklusive Verkleidung, Überwachung des Durchgangsbereichs durch Infrarot-Lichtvorhänge unmittelbar vor und hinter dem Türflügel, Programmschalter zur Auswahl von 5 Betriebsarten Aus, Automatik, Teiloffen, Ausgang, Dauerauf, weitere Funktionsprogramme: Schleusensteuerung, Totmannschaltung, Nacht-Bank-Öffnung, Apothekerverriegelung (teiloffen verriegelt), Feuerwehrschtaltung, Panikschiessen, Störungsentriegeln, Störungsverriegeln, Türzustandsmeldung AUF / ZU / VERRIEGELT, Klingelkontakt (richtungserkennend), Internes Funktionsmodul mit 4 wählbaren Funktionen, Hinderniserkennung mit Reversierfunktion in Zu-Richtung, Hinderniserkennung in Auf-Richtung, Protokollierung von Öffnungszyklen und Antriebszustand, Einstellbare Fahrdynamikkurven mit Geschwindigkeit, Beschleunigungskurven und Bremskurven, einstellbare permanente Zuhaltkraft in Zu-Position, einstellbare Türkraft für den Ent- und Verriegelvorgang, Energiesparmodus (powersafe) in Programmschalterposition Aus / Verriegelt, max. Türflügelgewicht: einflügelig 1 x 250 kg, max. Türflügelgewicht: zweiflügelig 2 x 200 kg, Öffnungsgeschwindigkeit: einstellbar bis zu 0,9 m / sek. Die Lichte Durchgangsbreite (LW) und Durchgangshöhe (LH) ist im Positionsstichwort in cm angegeben.

Antriebshöhe: 100 mm

Farbe der sichtbaren Bestandteile: Aluminium eloxiert E6/C0 (silberfarbig)

Profilsystem: feingerahmtes thermisch optimiertes Aluminiumprofil, Ansichtsmittelbreite = 70 mm und Rahmenmittelwert  $U_f = 3,5W / m^2K$ Verglasung: 2-fach Isolierglas 34 mm,  $U \leq 1,1 W/(m^2.K)$ , aus Sicherheitsglas 33,52 P4A - SZR20 - ESG4, warme Kante, klar (ISO34 P4A) bzw. nach Erfordernis Glasstatik;

Glaskennzeichnung nach OIB Richtlinie bzw. ÖNORM B1600 erfolgt durch den Auftraggeber

Verriegelung: elektromechanische Zahnriemenverriegelung mit mechanischer Handentriegelung, Verriegelung mit 4 Verriegelungspunkten, Durchgehende Verhakung an der Nebenschließkante

Programmschalter: externer elektronischer Programmschalter, 5-stellig, abschließbar über Codierung oder optional zusätzlichen Schlüsseltaster, Einbau (uP), Folientastatur

Bodenführung: Unterflurführung

Sonstige Impulsgeber (z.B. Taster, MagicSwitch, Fußtaster,...) in eigener Position beschrieben

**34.IA 36A + Autom.Schiebetüranl.RC2 1-fl \_\_\_\_\_**

einflügelig, Kämpferkonstruktion: Wand- bzw. Sturzmontage mit Fahrflügel ohne Seitenteil, höchstzulässiger Wärmedurchgangskoeffizient der Gesamtanlage (Ud-Wert in  $W/m^2K$ ): \_\_\_\_\_

**Abmessungen:**

- Gesamtbreite B (mind.  $2 \times LW + 235$  mm): \_\_\_\_\_
- Gesamthöhe H (LH+150 mm)

zB. Type ST PRO Green RC2 mit Antrieb ES PRO von dormakaba oder Gleichwertiges.

Angebotenes Erzeugnis:(.....)

**Kriterien der Gleichwertigkeit:** Antrieb mit dynamischer Kraftbegrenzung zur Einhaltung der Maximalkräfte gemäß EN16005, Türflügelgewicht bis zu 250 kg, Öffnungsgeschwindigkeit bis zu 0,9 m / sek, geprüft bis zu 1,5 Mio Lastwechsel, höchstzulässiger Wärmedurchgangskoeffizient der Gesamtanlage (U-Wert), geprüfter Einbruchschutz RC2.

L: ..... S: ..... EP: ..... 0,00 Stk PP: .....

**Ergänzungen zur StLB HB-022+ABK-020**

**Ausschreibungstexte DOR**

Leistungsverzeichnis

gedruckt am 15.11.2023  
 LB-HB-022+ABK-020 Preisangaben in EUR

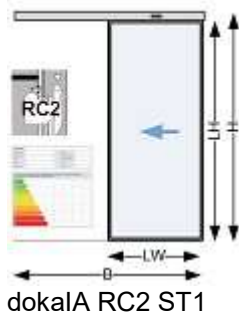

**34.IA 36B + Autom.Schiebetüranl.RC2 2-fl \_\_\_\_\_**

zweiflügelig, Kämpferkonstruktion: Wand- bzw. Sturzmontage mit Fahrflügel ohne Seitenteil, höchstzulässiger Wärmedurchgangskoeffizient der Gesamtanlage (Ud-Wert in W/m2K): \_\_\_\_\_

Abmessungen:

- Gesamtbreite B (mind.  $2 \times LW + 170 \text{ mm}$ ): \_\_\_\_\_
- Gesamthöhe H (LH+180 mm)

zB. Type ST PRO Green RC2 mit Antrieb ES PRO von dormakaba oder Gleichwertiges.

Angebotenes Erzeugnis:(.....)

**Kriterien der Gleichwertigkeit:** Antrieb mit dynamischer Kraftbegrenzung zur Einhaltung der Maximalkräfte gemäß EN16005, Türflügelgewicht bis zu 400 kg, Öffnungsgeschwindigkeit bis zu 0,9 m / sek, geprüft bis zu 1,5 Mio Lastwechsel, höchstzulässiger Wärmedurchgangskoeffizient der Gesamtanlage (U-Wert), geprüfter Einbruchschutz RC2.

L: ..... S: ..... EP: ..... 0,00 Stk PP: .....

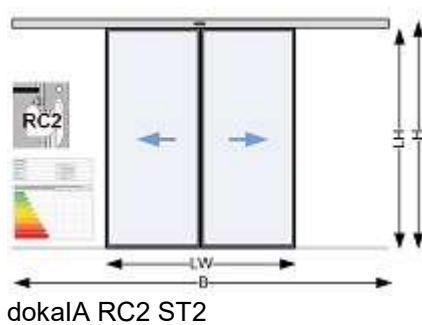

**34.IA 36D + Autom.Schiebetüranl.RC2 1-fl +OL \_\_\_\_\_**

einflügelig mit Oberlicht (OL), Kämpferkonstruktion: Durchgangsmontage, freitragend mit Antrieb und Steuerung, höchstzulässiger Wärmedurchgangskoeffizient der Gesamtanlage (Ud-Wert in W/m2K): \_\_\_\_\_

Abmessungen:

- Gesamtbreite B (mind.  $2 \times LW + 235 \text{ mm}$ ): \_\_\_\_\_
- Gesamthöhe H (mm): \_\_\_\_\_

zB. Type ST PRO Green RC2 mit Antrieb ES PRO von dormakaba oder Gleichwertiges.

Angebotenes Erzeugnis:(.....)

**Kriterien der Gleichwertigkeit:** Antrieb mit dynamischer Kraftbegrenzung zur Einhaltung der

**Ergänzungen zur StLB HB-022+ABK-020**

**Ausschreibungstexte DOR**

Leistungsverzeichnis

gedruckt am 15.11.2023

LB-HB-022+ABK-020

Preisangaben in EUR

Maximalkräfte gemäß EN16005, Türflügelgewicht bis zu 250 kg, Öffnungsgeschwindigkeit bis zu 0,9 m / sek, geprüft bis zu 1,5 Mio Lastwechsel, höchstzulässiger Wärmedurchgangskoeffizient der Gesamtanlage (U-Wert), geprüfter Einbruchschutz RC2.

L: ..... S: ..... EP: ..... 0,00 Stk PP: .....

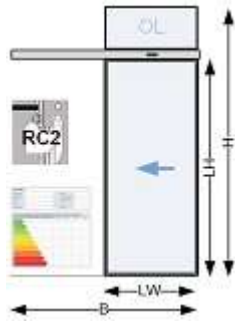

dokaA RC2 ST3

**34.IA 36E + Autom.Schiebetüranl.RC2 2-fl +OL**

zweiflügelig mit Oberlicht (OL), Kämpferkonstruktion: Durchgangsmontage, freitragend mit Antrieb und Steuerung, höchstzulässiger Wärmedurchgangskoeffizient der Gesamtanlage (Ud-Wert in W/m2K): \_\_\_\_\_

Abmessungen:

- Gesamtbreite B (mind. 2xLW+170 mm): \_\_\_\_\_
- Gesamthöhe H (mm): \_\_\_\_\_

zB. Type ST PRO Green RC2 mit Antrieb ES PRO von dormakaba oder Gleichwertiges.

Angebotenes Erzeugnis:(.....)

**Kriterien der Gleichwertigkeit:** Antrieb mit dynamischer Kraftbegrenzung zur Einhaltung der Maximalkräfte gemäß EN16005, Türflügelgewicht bis zu 400 kg, Öffnungsgeschwindigkeit bis zu 0,9 m / sek, geprüft bis zu 1,5 Mio Lastwechsel, höchstzulässiger Wärmedurchgangskoeffizient der Gesamtanlage (U-Wert), geprüfter Einbruchschutz RC2.

L: ..... S: ..... EP: ..... 0,00 Stk PP: .....

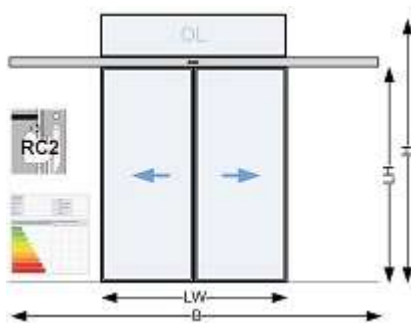

dokaA RC2 ST4

**34.IA 36G + Autom.Schiebetüranl.RC2 1-fl +1xSF \_\_\_\_\_**

einflügelig mit einem feststehenden Seitenfeld (1xSF), Kämpferkonstruktion: Durchgangsmontage mit Seitenteilen und Tragprofil, höchstzulässiger Wärmedurchgangskoeffizient der Gesamtanlage (Ud-Wert in W/m2K): \_\_\_\_\_

Abmessungen:

- Gesamtbreite B (mind. 2xLW+235 mm): \_\_\_\_\_
- Gesamthöhe H (LH+150 mm)

zB. Type ST PRO Green RC2 mit Antrieb ES PRO von dormakaba oder Gleichwertiges.

**Ergänzungen zur StLB HB-022+ABK-020**

**Ausschreibungstexte DOR**

Leistungsverzeichnis

gedruckt am 15.11.2023

LB-HB-022+ABK-020

Preisangaben in EUR

Angebotenes Erzeugnis:(.....)

**Kriterien der Gleichwertigkeit:** Antrieb mit dynamischer Kraftbegrenzung zur Einhaltung der Maximalkräfte gemäß EN16005, Türflügelgewicht bis zu 250 kg, Öffnungsgeschwindigkeit bis zu 0,9 m / sek, geprüft bis zu 1,5 Mio Lastwechsel, höchstzulässiger Wärmedurchgangskoeffizient der Gesamtanlage (U-Wert), geprüfter Einbruchschutz RC2.

L: ..... S: ..... EP: ..... 0,00 Stk PP: .....

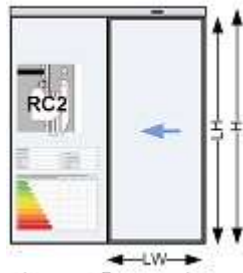

dokaIA RC2 ST5

**34.IA 36H + Autom.Schiebetüranl.RC2 2-fl +2xSF\_\_\_\_\_**

zweiflügelig mit zwei feststehenden Seitenfeldern (2xSF), Kämpferkonstruktion: Durchgangsmontage mit Seitenteilen und Tragprofil, höchstzulässiger Wärmedurchgangskoeffizient der Gesamtanlage (Ud-Wert in W/m2K): \_\_\_\_\_

*Abmessungen:*

- Gesamtbreite B (mind. 2xLW+170 mm): \_\_\_\_\_
- Gesamthöhe H (LH+150 mm)

zB. Type ST PRO Green RC2 mit Antrieb ES PRO von dormakaba oder Gleichwertiges.

Angebotenes Erzeugnis:(.....)

**Kriterien der Gleichwertigkeit:** Antrieb mit dynamischer Kraftbegrenzung zur Einhaltung der Maximalkräfte gemäß EN16005, Türflügelgewicht bis zu 400 kg, Öffnungsgeschwindigkeit bis zu 0,9 m / sek, geprüft bis zu 1,5 Mio Lastwechsel, höchstzulässiger Wärmedurchgangskoeffizient der Gesamtanlage (U-Wert), geprüfter Einbruchschutz RC2.

L: ..... S: ..... EP: ..... 0,00 Stk PP: .....

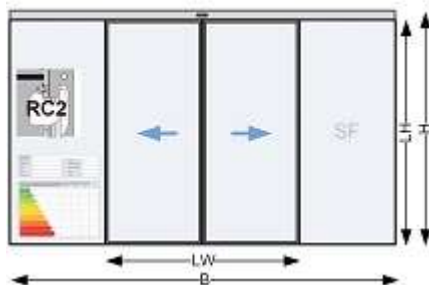

dokaIA RC2 ST6

**34.IA 36J + Autom.Schiebetüranl.RC2 1-fl+1xSF+OL\_\_\_\_\_**

einflügelig mit einem feststehenden Seitenfeld (1xSF) und Oberlicht (OL), Kämpferkonstruktion: Durchgangsmontage mit Seitenteilen, Oberlicht und Tragprofil, höchstzulässiger Wärmedurchgangskoeffizient der Gesamtanlage (Ud-Wert in W/m2K): \_\_\_\_\_

*Abmessungen:*

**Ergänzungen zur StLB HB-022+ABK-020**

**Ausschreibungstexte DOR**

Leistungsverzeichnis

LB-HB-022+ABK-020

gedruckt am 15.11.2023

Preisangaben in EUR

- Gesamtbreite B (mind.  $2 \times LW + 235$  mm):
- Gesamthöhe H (mm):

zB. Type ST PRO Green RC2 mit Antrieb ES PRO von dormakaba oder Gleichwertiges.

Angebotenes Erzeugnis:(.....)

**Kriterien der Gleichwertigkeit:** Antrieb mit dynamischer Kraftbegrenzung zur Einhaltung der Maximalkräfte gemäß EN16005, Türflügelgewicht bis zu 250 kg, Öffnungsgeschwindigkeit bis zu 0,9 m / sek, geprüft bis zu 1,5 Mio Lastwechsel, höchstzulässiger Wärmedurchgangskoeffizient der Gesamtanlage (U-Wert), geprüfter Einbruchschutz RC2.

L: ..... S: ..... EP: ..... 0,00 Stk PP: .....

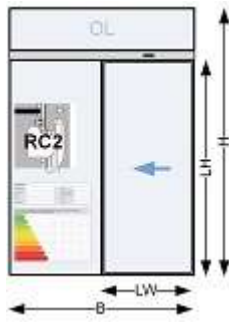

dokaIA RC2 ST7

**34.IA 36K + Autom.Schiebetüranl.RC2 2-fl+2xSF+OL\_\_\_\_\_**

zweiflügelig mit zwei feststehenden Seitenfeldern (2xSF) und Oberlicht (OL), Kämpferkonstruktion: Durchgangsmontage mit Seitenteilen, Oberlicht und Tragprofil, höchstzulässiger Wärmedurchgangskoeffizient der Gesamtanlage (Ud-Wert in W/m2K):

*Abmessungen:*

- Gesamtbreite B (mind.  $2 \times LW + 170$  mm):
- Gesamthöhe H (mm):

zB. Type ST PRO Green RC2 mit Antrieb ES PRO von dormakaba oder Gleichwertiges.

Angebotenes Erzeugnis:(.....)

**Kriterien der Gleichwertigkeit:** Antrieb mit dynamischer Kraftbegrenzung zur Einhaltung der Maximalkräfte gemäß EN16005, Türflügelgewicht bis zu 400 kg, Öffnungsgeschwindigkeit bis zu 0,9 m / sek, geprüft bis zu 1,5 Mio Lastwechsel, höchstzulässiger Wärmedurchgangskoeffizient der Gesamtanlage (U-Wert), geprüfter Einbruchschutz RC2.

L: ..... S: ..... EP: ..... 0,00 Stk PP: .....

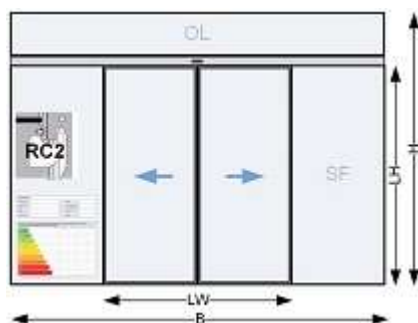

dokaIA RC2 ST8

**34.IA 40 + Aufzahlung (Az) auf Automatische einbruchshemmende Sicherheits-Schiebetüranlage (1VE = 1 komplette Schiebetüranlage)**

**Ergänzungen zur StLB HB-022+ABK-020****Ausschreibungstexte DOR**

Leistungsverzeichnis

gedruckt am 15.11.2023

LB-HB-022+ABK-020

Preisangaben in EUR

**34.IA 40A + Az Autom.Schiebetüranl.RC2 f.Glas beschusshemmend BR2-S**

für durchschusshemmende Verglasung BR2-S gemäß EN1063 (ohne Prüfzeugnis für das Gesamtsystem), Tageslichttransmission 82 %, Farbansicht außen neutral; Glaskennzeichnung nach OIB Richtlinie bzw. gemäß ÖNORM B1600.

L: ..... S: ..... EP: ..... 0,00 VE PP: .....



dokalA br2-s

- 34.IA 41 + Automatische Schiebetüranlage mit Ganzglasprofilen in thermisch optimierter feingerahmter Ausführung und geprüftem Einbruchschutz RC3 / WK3 Ausführung gemäß EnEV / GEG (Autom.Schiebetüranl.Thermo RC3)** mit besonders geräuscharmer Antriebsmotor ohne Getriebe, Geprüfte Lebensdauer 1,5 Mio. Prüfzyklen über die Anforderungen gemäß EN 16005 hinaus, Akkupaket für Funktion stromlos öffnend, stromlos schliessend oder für einen Not-Betrieb, Verdrahtung von Zubehörkomponenten über CAN-Bus möglich, Möglichkeit zur Bedienung der Türfunktionen und Health Check-Funktion zur Überprüfung des Türzustandes per Smart Phone oder Tablet (Az), Modularer Antriebsaufbau in zwei Gewichtsklassen, Antriebssteuerung mit Sicherheitssoftware zur statischen und dynamischen Kraftüberwachung der Flügelbewegung während Öffnungs- und Schliessfahrt, Automatische Anpassung der Offenhaltezeit an die aktuelle Begehfrequenz der Türanlage, Automatische Anpassung der Fahrparameter in Teiloffen, Störungsschliess- und Störungsverriegelungsfunktion im Falle einer Anlagenstörung, Antrieb mit akustisch entkoppelter und austauschbarer Laufschiene und verschleissfester Spezialoberfläche, Laufrollen aus Spezialkunststoff, Gegenrollen als Entgleisungsschutz, Antistatik-Bürsten an den Türflügeln / Laufwagen, Montageplatte mit vorgefertigten Befestigungslöchern und Gewindebohrungen, Einstellbare Offenhaltezeit 0 bis 180 Sekunden, Separat wählbare Offenhaltezeit bei Nacht-Bankimpuls, Antriebstiefe 180 mm inklusive Verkleidung, Überwachung des Durchgangsbereichs durch Infrarot-Lichtvorhänge unmittelbar vor und hinter dem Türflügel, Programmschalter zur Auswahl von 5 Betriebsarten Aus, Automatik, Teiloffen, Ausgang, Dauerauf, weitere Funktionsprogramme: Schleusensteuerung, Totmannschaltung, Nacht-Bank-Öffnung, Apothekerverriegelung (teiloffen verriegelt), Feuerwehrschtaltung, Panikschiessen, Störungsentriegeln, Störungsverriegeln, Türzustandsmeldung AUF / ZU / VERRIEGELT, Klingelkontakt (richtungserkennend), Internes Funktionsmodul mit 4 wählbaren Funktionen, Hinderniserkennung mit Reversierfunktion in Zu-Richtung, Hinderniserkennung in Auf-Richtung, Protokollierung von Öffnungszyklen und Antriebszustand, Einstellbare Fahrdynamikkurven mit Geschwindigkeit, Beschleunigungskurven und Bremskurven, einstellbare permanente Zuhaltkraft in Zu-Position, einstellbare Türkraft für den Ent- und Verriegelvorgang, Energiesparmodus (powersafe) in Programmschalterposition Aus / Verriegelt, max. Türflügelgewicht: einflügelig 1 x 250 kg, max. Türflügelgewicht: zweiflügelig 2 x 200 kg, Öffnungsgeschwindigkeit: einstellbar bis zu 0,9 m / sek. Die Lichte Durchgangsbreite (LW) und Durchgangshöhe (LH) ist im Positionsstichwort in cm angegeben.

Antriebshöhe: 100 mm

Farbe der sichtbaren Bestandteile: Aluminium eloxiert E6/C0 (silberfarbig)

Profilsystem: feingerahmtes thermisch optimiertes Aluminiumprofil, Ansichtsmittelbreite = 70 mm und Rahmenmittelwert  $U_f = 3,5W / m^2K$

Verglasung: 2-fach Isolierglas 34 mm,  $U \leq 1,1 W/(m^2.K)$ , aus Sicherheitsglas 34,28 P5A - SZR18 - ESG6, warme Kante, klar (ISO34 P4A) bzw. nach Erfordernis Glasstatik; Glaskennzeichnung nach OIB Richtlinie bzw. ÖNORM B1600 erfolgt durch den Auftraggeber

Verriegelung: elektromechanische Zahnriemenverriegelung mit mechanischer Handentriegelung, Verriegelung mit 4 Verriegelungspunkten, Durchgehende Verhakung an der Nebenschließkante

Programmschalter: externer elektronischer Programmschalter, 5-stellig, abschließbar über Codierung oder optional zusätzlichen Schlüsseltaster, Einbau (uP), Folientastatur

Bodenführung: Unterflurführung

Sonstige Impulsgeber (z.B. Taster, MagicSwitch, Fußtaster,...) in eigener Position beschrieben

**Ergänzungen zur StLB HB-022+ABK-020**

**Ausschreibungstexte DOR**

Leistungsverzeichnis

gedruckt am 15.11.2023  
 LB-HB-022+ABK-020 Preisangaben in EUR

**34.IA 41A + Autom.Schiebetüranl.RC3 1-fl \_\_\_\_\_**

einflügelig, Kämpferkonstruktion: Wand- bzw. Sturzmontage mit Fahrflügel ohne Seitenteil, höchstzulässiger Wärmedurchgangskoeffizient der Gesamtanlage (Ud-Wert in W/m2K): \_\_\_\_\_

Abmessungen:

- Gesamtbreite B (mind. 2xLW+235 mm): \_\_\_\_\_
- Gesamthöhe H (LH+150 mm)

zB. Type ST PRO Green RC3 mit Antrieb ES PRO von dormakaba oder Gleichwertiges.

Angebotenes Erzeugnis:(.....)

**Kriterien der Gleichwertigkeit:**Antrieb mit dynamischer Kraftbegrenzung zur Einhaltung der Maximalkräfte gemäß EN16005, Türflügelgewicht bis zu 250 kg, Öffnungsgeschwindigkeit bis zu 0,9 m / sek, geprüft bis zu 1,5 Mio Lastwechsel, höchstzulässiger Wärmedurchgangskoeffizient der Gesamtanlage (U-Wert), geprüfter Einbruchschutz RC3.

L: ..... S: ..... EP: ..... 0,00 Stk PP: .....

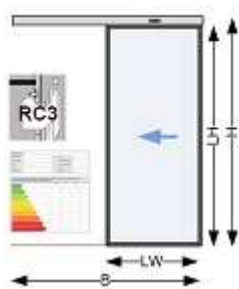

dokalA RC3 ST1

**34.IA 41B + Autom.Schiebetüranl.RC3 2-fl \_\_\_\_\_**

zweiflügelig, Kämpferkonstruktion: Wand- bzw. Sturzmontage mit Fahrflügel ohne Seitenteil, höchstzulässiger Wärmedurchgangskoeffizient der Gesamtanlage (Ud-Wert in W/m2K): \_\_\_\_\_

Abmessungen:

- Gesamtbreite B (mind. 2xLW+170 mm): \_\_\_\_\_
- Gesamthöhe H (LH+180 mm)

zB. Type ST PRO Green RC3 mit Antrieb ES PRO von dormakaba oder Gleichwertiges.

Angebotenes Erzeugnis:(.....)

**Kriterien der Gleichwertigkeit:**Antrieb mit dynamischer Kraftbegrenzung zur Einhaltung der Maximalkräfte gemäß EN16005, Türflügelgewicht bis zu 400 kg, Öffnungsgeschwindigkeit bis zu 0,9 m / sek, geprüft bis zu 1,5 Mio Lastwechsel, höchstzulässiger Wärmedurchgangskoeffizient der Gesamtanlage (U-Wert), geprüfter Einbruchschutz RC3.

L: ..... S: ..... EP: ..... 0,00 Stk PP: .....

**Ergänzungen zur StLB HB-022+ABK-020**

**Ausschreibungstexte DOR**

Leistungsverzeichnis

gedruckt am 15.11.2023  
 LB-HB-022+ABK-020 Preisangaben in EUR

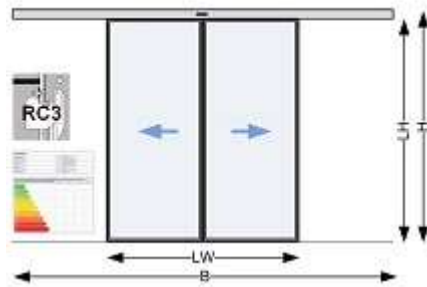

dokaIA RC3 ST2

**34.IA 41D + Autom.Schiebetüranl.RC3 1-fl +OL\_\_\_\_\_**

einflügelig mit Oberlicht (OL), Kämpferkonstruktion: Durchgangsmontage, freitragend mit Antrieb und Steuerung, höchstzulässiger Wärmedurchgangskoeffizient der Gesamtanlage (Ud-Wert in W/m2K): \_\_\_\_\_

Abmessungen:

- Gesamtbreite B (mind. 2xLW+235 mm): \_\_\_\_\_
- Gesamthöhe H (mm): \_\_\_\_\_

zB. Type ST PRO Green RC3 mit Antrieb ES PRO von dormakaba oder Gleichwertiges.

Angebotenes Erzeugnis:(.....)

**Kriterien der Gleichwertigkeit:**Antrieb mit dynamischer Kraftbegrenzung zur Einhaltung der Maximalkräfte gemäß EN16005, Türflügelgewicht bis zu 250 kg, Öffnungsgeschwindigkeit bis zu 0,9 m / sek, geprüft bis zu 1,5 Mio Lastwechsel, höchstzulässiger Wärmedurchgangskoeffizient der Gesamtanlage (U-Wert), geprüfter Einbruchschutz RC3.

L: ..... S: ..... EP: ..... 0,00 Stk PP: .....



dokaIA RC3 ST3

**34.IA 41E + Autom.Schiebetüranl.RC3 2-fl +OL\_\_\_\_\_**

zweiflügelig mit Oberlicht (OL), Kämpferkonstruktion: Durchgangsmontage, freitragend mit Antrieb und Steuerung, höchstzulässiger Wärmedurchgangskoeffizient der Gesamtanlage (Ud-Wert in W/m2K): \_\_\_\_\_

Abmessungen:

- Gesamtbreite B (mind. 2xLW+170 mm): \_\_\_\_\_
- Gesamthöhe H (mm): \_\_\_\_\_

zB. Type ST PRO Green RC3 mit Antrieb ES PRO von dormakaba oder Gleichwertiges.

Angebotenes Erzeugnis:(.....)

**Kriterien der Gleichwertigkeit:**Antrieb mit dynamischer Kraftbegrenzung zur Einhaltung der



**Ergänzungen zur StLB HB-022+ABK-020**

**Ausschreibungstexte DOR**

Leistungsverzeichnis

gedruckt am 15.11.2023

LB-HB-022+ABK-020

Preisangaben in EUR

Maximalkräfte gemäß EN16005, Türflügelgewicht bis zu 400 kg, Öffnungsgeschwindigkeit bis zu 0,9 m / sek, geprüft bis zu 1,5 Mio Lastwechsel, höchstzulässiger Wärmedurchgangskoeffizient der Gesamtanlage (U-Wert), geprüfter Einbruchschutz RC3.

L: ..... S: ..... EP: ..... 0,00 Stk PP: .....

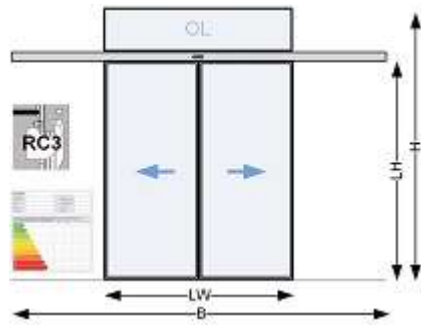

dokaA RC3 ST4

**34.IA 41G + Autom.Schiebetüranl.RC3 1-fl +1xSF \_\_\_\_\_**

einflügelig mit einem feststehenden Seitenfeld (1xSF), Kämpferkonstruktion: Durchgangsmontage mit Seitenteilen und Tragprofil, höchstzulässiger Wärmedurchgangskoeffizient der Gesamtanlage (Ud-Wert in W/m2K): \_\_\_\_\_

Abmessungen:

- Gesamtbreite B (mind. 2xLW+235 mm): \_\_\_\_\_
- Gesamthöhe H (LH+150 mm)

zB. Type ST PRO Green RC3 mit Antrieb ES PRO von dormakaba oder Gleichwertiges.

Angebotenes Erzeugnis:(.....)

**Kriterien der Gleichwertigkeit:**Antrieb mit dynamischer Kraftbegrenzung zur Einhaltung der Maximalkräfte gemäß EN16005, Türflügelgewicht bis zu 250 kg, Öffnungsgeschwindigkeit bis zu 0,9 m / sek, geprüft bis zu 1,5 Mio Lastwechsel, höchstzulässiger Wärmedurchgangskoeffizient der Gesamtanlage (U-Wert), geprüfter Einbruchschutz RC3.

L: ..... S: ..... EP: ..... 0,00 Stk PP: .....

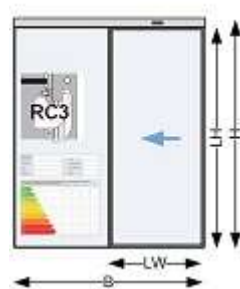

dokaA RC3 ST5

**34.IA 41H + Autom.Schiebetüranl.RC3 2-fl +2xSF \_\_\_\_\_**

zweiflügelig mit zwei feststehenden Seitenfeldern (2xSF), Kämpferkonstruktion: Durchgangsmontage mit Seitenteilen und Tragprofil, höchstzulässiger Wärmedurchgangskoeffizient der Gesamtanlage (Ud-Wert in W/m2K): \_\_\_\_\_

Abmessungen:

- Gesamtbreite B (mind. 2xLW+170 mm): \_\_\_\_\_
- Gesamthöhe H (LH+150 mm)

zB. Type ST PRO Green RC3 mit Antrieb ES PRO von dormakaba oder Gleichwertiges.

**Ergänzungen zur StLB HB-022+ABK-020**

**Ausschreibungstexte DOR**

Leistungsverzeichnis

gedruckt am 15.11.2023

LB-HB-022+ABK-020

Preisangaben in EUR

Angebotenes Erzeugnis:(.....)

**Kriterien der Gleichwertigkeit:**Antrieb mit dynamischer Kraftbegrenzung zur Einhaltung der Maximalkräfte gemäß EN16005, Türflügelgewicht bis zu 400 kg, Öffnungsgeschwindigkeit bis zu 0,9 m / sek, geprüft bis zu 1,5 Mio Lastwechsel, höchstzulässiger Wärmedurchgangskoeffizient der Gesamtanlage (U-Wert), geprüfter Einbruchschutz RC3.

L: ..... S: ..... EP: ..... 0,00 Stk PP: .....

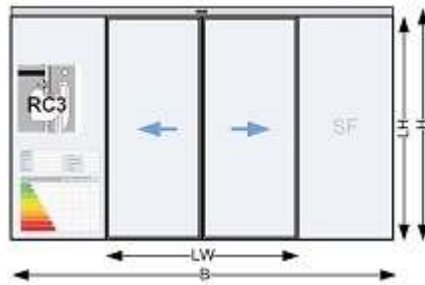

dokaIA RC3 ST6

**34.IA 41J + Autom.Schiebetüranl.RC3 1-fl+1xSF+OL\_\_\_\_\_**

einflügelig mit einem feststehenden Seitenfeld (1xSF) und Oberlicht (OL), Kämpferkonstruktion: Durchgangsmontage mit Seitenteilen, Oberlicht und Tragprofil, höchstzulässiger Wärmedurchgangskoeffizient der Gesamtanlage (Ud-Wert in W/m2K): .....

*Abmessungen:*

- Gesamtbreite B (mind. 2xLW+235 mm): .....
- Gesamthöhe H (mm): .....

zB. Type ST PRO Green RC3 mit Antrieb ES PRO von dormakaba oder Gleichwertiges.

Angebotenes Erzeugnis:(.....)

**Kriterien der Gleichwertigkeit:**Antrieb mit dynamischer Kraftbegrenzung zur Einhaltung der Maximalkräfte gemäß EN16005, Türflügelgewicht bis zu 250 kg, Öffnungsgeschwindigkeit bis zu 0,9 m / sek, geprüft bis zu 1,5 Mio Lastwechsel, höchstzulässiger Wärmedurchgangskoeffizient der Gesamtanlage (U-Wert), geprüfter Einbruchschutz RC3.

L: ..... S: ..... EP: ..... 0,00 Stk PP: .....

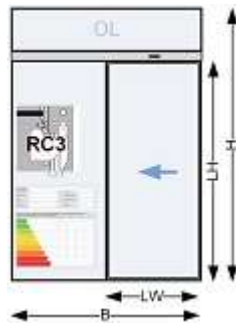

dokaIA RC3 ST7

**34.IA 41K + Autom.Schiebetüranl.RC3 2-fl+2xSF+OL\_\_\_\_\_**

zweiflügelig mit zwei feststehenden Seitenfeldern (2xSF) und Oberlicht (OL), Kämpferkonstruktion: Durchgangsmontage mit Seitenteilen, Oberlicht und Tragprofil, höchstzulässiger Wärmedurchgangskoeffizient der Gesamtanlage (Ud-Wert in W/m2K): .....

*Abmessungen:*

**Ergänzungen zur StLB HB-022+ABK-020****Ausschreibungstexte DOR**

Leistungsverzeichnis

gedruckt am 15.11.2023  
LB-HB-022+ABK-020 Preisangaben in EUR

- Gesamtbreite B (mind.  $2 \times LW + 170$  mm):
- Gesamthöhe H (mm):

zB. Type ST PRO Green RC3 mit Antrieb ES PRO von dormakaba oder Gleichwertiges.

Angebotenes Erzeugnis: (.....)

**Kriterien der Gleichwertigkeit:** Antrieb mit dynamischer Kraftbegrenzung zur Einhaltung der Maximalkräfte gemäß EN16005, Türflügelgewicht bis zu 400 kg, Öffnungsgeschwindigkeit bis zu 0,9 m / sek, geprüft bis zu 1,5 Mio Lastwechsel, höchstzulässiger Wärmedurchgangskoeffizient der Gesamtanlage (U-Wert), geprüfter Einbruchschutz RC3.

L: ..... S: ..... EP: ..... 0,00 Stk PP: .....

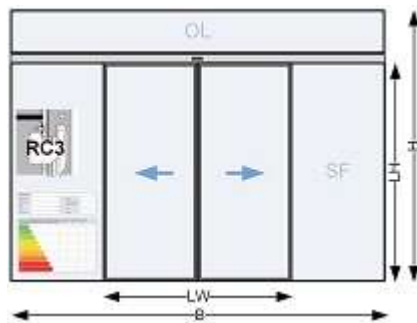

dokaIA RC3 ST8

- 34.IA 45 + Aufzahlung (Az) auf Automatische einbruchshemmende Sicherheits-Schiebetüranlage (1VE = 1 komplette Schiebetüranlage)

**34.IA 45A + Az Autom.Schiebetüranl.RC3 f.Glas beschusshemmend BR2-S**

für durchschusshemmende Verglasung BR2-S gemäß EN1063 (ohne Prüfzeugnis für das Gesamtsystem), Tageslichttransmission 82 %, Farbansicht außen neutral; Glaskennzeichnung nach OIB Richtlinie bzw. gemäß ÖNORM B1600.

L: ..... S: ..... EP: ..... 0,00 VE PP: .....



dokaIA br2-s

- 34.IA 70 + **Automatische Schwimmbad-Schiebetüranlage mit Ganzglasprofilen, Unterwasserausführung in feingerahmter Ausführung (Autom.Schiebetüranl.Wasser).** Mit austauschbarer Laufschiene. Stromlos öffnend (Akkupaket), mit Selbstregulierung und -überwachung der Türflügelbewegung. Sicherheitssoftware zur statischen und dynamischen Kraftbegrenzung. Antrieb mit Mikroprozessorsteuerung, selbstlernend. Schaltprogramme Aus, Ausgang, Dauerauf, Automatik, selbstregelnd Teiloffen, Nacht-Bank. Gefertigt nach den Richtlinien für kraftbetätigte Fenster, Türen und Tore, ÖNORM EN 16005 und den UVV und VDE-Vorschriften, jeweils neueste Auflage. Fertigung nach ISO 9000 zertifiziert. Anschluß an 230 V AC, 50 Hz. Umwelt-Produktdeklaration (Environmental Product Declaration, EPD) nach ISO 14025 und EN 15804. Elektronikbauteile und Schaltgerät werden in Technikraum positioniert da Schwimmbad- Schleusen durch Einflüsse von Chlordämpfen und permanenter Feuchtigkeit sehr beansprucht werden empfehlen wir unseren Kunden einen. Durch Temperaturunterschiede von innen nach außen und die hohe Luftfeuchtigkeit werden die Scheiben von innen belüftet, um die Bildung von Kondenswasser zu vermeiden.

*Antriebshöhe: 100 mm**Farbe der sichtbaren Bestandteile: RAL-Farbe nach Wahl des AG**Kämpferkonstruktion: Durchgangsmontage mit Seitenteilen und Tragprofil, Montage der Seitenteile auf auftraggeberseitiger Niro Formrohr Unterkonstruktion im Beckenbereich*

**Ergänzungen zur StLB HB-022+ABK-020**

**Ausschreibungstexte DOR**

Leistungsverzeichnis

gedruckt am 15.11.2023

LB-HB-022+ABK-020

Preisangaben in EUR

*Verglasung Schiebetürflügel: in Verbund-Sicherheitsglas VSG TVG 8/8, Rahmen in Edelstahl 316 (V4A) poliert. Seitliche und mittlere Gummidichtungen.*

*Verglasung Seitenfeld (SF): in Verbund-Sicherheitsglas VSG TVG 8/8, Rahmen in Edelstahl 316 (V4A) poliert.*

*Seitlicher Anschluß zur Fassade über den Ablaufrippen durch Fassadenfirma, bei geschlossener Rolllade darf sich die Türe nicht öffnen. (potentialfreier Zustandskontakt von der Rolllade), Niro Formrohrunterkonstruktion im Beckenbereich erfolgt durch die Schwimmbadfirma. (zur Montage der Fixteile am Boden und an den seitlichen Wänden)*

*Verriegelung: Verriegelung ohne Handverriegelung, damit die Türe nicht aufgehen kann und eine Person rauskommt und durch die Rolllade nicht auftauchen kann! (Ertrinkungsgefahr)*

*Chloridkonzentration max. 500mg/l*

*Programmschalter: externer elektronischer Programmschalter, 5-stellig, abschließbar über Codierung oder optional zusätzlichen Schlüsseltaster, Einbau (uP), Folientastatur*

*Bodenführung: Oberflurführung*

*Öffnungsimpuls über 2 Paar Lichtschranken (Öffnungs- und Überwachungsimpulsgeber), montiert beidseitig mit ca. 70 mm Abstand von den Schiebetürflügeln und 2 Stk Zugtaster mit Halteeinrichtung (Standardausführung)*

*Absicherung: 1 Stk. Sicherheitssensor Ultraschalltaster in der Durchgangslichte*

*Sonstige Impulsgeber (z.B. Taster, MagicSwitch, Fußtaster,...) in eigener Position beschrieben*

Die Automatische Schiebetür (Schwimmbadschleuse) dient als Trennung zwischen Innen- und Außenpool. Die speziell angefertigten, filigranen Profile aus spiegelpoliertem Edelstahl sind absolut chlorwasserbeständig und entsprechen zudem den ästhetischen Anforderungen der modernen Architektur. Die Stahlgüte wird individuell an die jeweilige Wasserkonzentration, beispielsweise Salzwasser (Sole) angepasst um ein Korrodieren der Profile zu vermeiden.

**34.IA 70A + Autom.Schiebetüranl.Wasser 1-fl +1xSF \_\_\_\_\_**

einflügelig mit einem feststehenden Seitenfeld (1xSF).

Abmessungen:

- Gesamtbreite B (mind. 2xLW+150 mm): \_\_\_\_\_
- Gesamthöhe H (LH+100 mm)
- Durchgangswerte LW (mm): \_\_\_\_\_
- Durchgangshöhe LH (mm): \_\_\_\_\_

zB. Type ST FLEX Schwimmbad von dormakaba oder Gleichwertiges.

Angebotenes Erzeugnis:(.....)

L: ..... S: ..... EP: ..... 0,00 Stk PP: .....

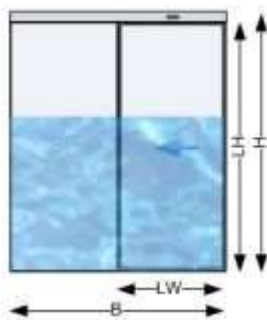

dokaIA stW1

**34.IA 70B + Autom.Schiebetüranl.Wasser 2-fl +2xSF \_\_\_\_\_**

zweiflügelig mit zwei feststehenden Seitenfeldern (2xSF)

Abmessungen:

**Ergänzungen zur StLB HB-022+ABK-020**

**Ausschreibungstexte DOR**

Leistungsverzeichnis

LB-HB-022+ABK-020

gedruckt am 15.11.2023

Preisangaben in EUR

- Gesamtbreite B (mind.  $2 \times LW + 300$  mm):
- Gesamthöhe H (LH+100 mm):
- Durchgangswerte LW (mm):
- Durchgangshöhe LH (mm):

zB. Type ST FLEX Schwimmbad von dormakaba oder Gleichwertiges.

Angebotenes Erzeugnis:

L: ..... S: ..... EP: ..... 0,00 Stk PP: .....

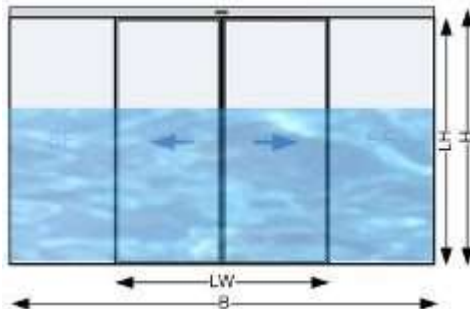

dokaIA stW3

34.IA 75 + Aufzählung (Az) auf Automatische Schiebetüranlagen

**34.IA 75A + Az Autom.Schiebetüranl. 1-fl f.Fluchtwegausführung**

einflügelig, für Fluchtwegausführung (redundanter Ausführung samt selbstüberwachte Sensorik, gemäß AutschR).

L: ..... S: ..... EP: ..... 0,00 Stk PP: .....

**34.IA 75B + Az Autom.Schiebetüranl. 2-fl f.Fluchtwegausführung**

zweiflügelig, für Fluchtwegausführung (redundanter Ausführung samt selbstüberwachte Sensorik, gemäß AutschR).

L: ..... S: ..... EP: ..... 0,00 Stk PP: .....

**34.IA 75C + Az Autom.Schiebetüranl. f.Farbe n.Wahl AG**

für RAL-Farbe der Leichtmetallteile nach Wahl des AG.

L: ..... S: ..... EP: ..... 0,00 Stk PP: .....

**34.IA 75D + Az Autom.Schiebetüranl. f.Farbe \_\_\_\_\_**

für Oberfläche/Farbe (zB. RAL, NCS, eloxal, Tiger coating,...).

L: ..... S: ..... EP: ..... 0,00 Stk PP: .....

**Ergänzungen zur StLB HB-022+ABK-020**

**Ausschreibungstexte DOR**

Leistungsverzeichnis

gedruckt am 15.11.2023  
 LB-HB-022+ABK-020 Preisangaben in EUR

**34.IA 75E + Az Autom.Schiebetüranl. f.Sonderfarbe n.Wahl AG**

für Sonderfarbe abweichend von RAL der Leichtmetallteile nach Wahl des AG.

L: ..... S: ..... EP: ..... 0,00 Stk PP: .....

**34.IA 75J + Az Autom.Schiebetüranl.Programmschalter PZ+elektr.abschl.uP**

für elektronischem Programmschalter, 5-stellig, abschließbar über Codierung oder zusätzlichen Schlüsseltaster, Einbau (uP), Folientastatur, aluminiumfarbig, abschließbar mit Profilhalbzylinder.

L: ..... S: ..... EP: ..... 0,00 Stk PP: .....



dokala PSaap

**34.IA 75K + Az Autom.Schiebetüranl.Programmschalter PZ+elektr.abschl.aP**

für elektronischem Programmschalter, 5-stellig, abschließbar über Codierung oder zusätzlichen Schlüsseltaster, Aufbau (aP), Folientastatur, aluminiumfarbig, abschließbar mit Profilhalbzylinder.

L: ..... S: ..... EP: ..... 0,00 Stk PP: .....



dokala PSaap

**34.IA 77 + Aufzählung (Az) auf einflügelige Automatische Schiebetüranlagen**

**34.IA 77A + Az Autom.Schiebetüranl. 1-fl f.Anfahrprofil seitl. 60/0mm**

für Anfahrprofil seitlich 60mm in Farbe der Schiebetüranlage, Minderung der Durchgangsweite (LW): 0 mm.

L: ..... S: ..... EP: ..... 0,00 Stk PP: .....

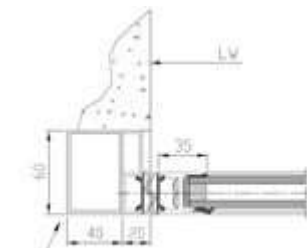

Mindest-Auflage auf Seitenwand = 35mm  
 dokala Anfahr60\_0s

**Ergänzungen zur StLB HB-022+ABK-020**

**Ausschreibungstexte DOR**

Leistungsverzeichnis

gedruckt am 15.11.2023  
 LB-HB-022+ABK-020 Preisangaben in EUR

**34.IA 77B + Az Autom.Schiebetüranl. 1-fl f.Anfahrprofil seitl. 60/6mm**

für Anfahrprofil seitlich 60mm in Farbe der Schiebetüranlage, Minderung der Durchgangswerte (LW): 6 mm.

L: ..... S: ..... EP: ..... 0,00 Stk PP: .....

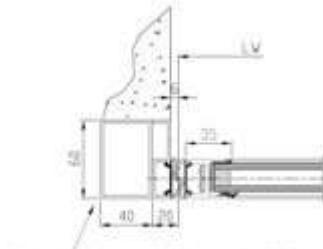

Mindest-Auflage auf Seitenwand = 35mm  
 dokalA Anfahr60\_6s

**34.IA 77C + Az Autom.Schiebetüranl. 1-fl f.Anfahrprofil seitl. 60/20mm**

für Anfahrprofil seitlich 60mm in Farbe der Schiebetüranlage, Minderung der Durchgangswerte (LW): 20 mm.

L: ..... S: ..... EP: ..... 0,00 Stk PP: .....

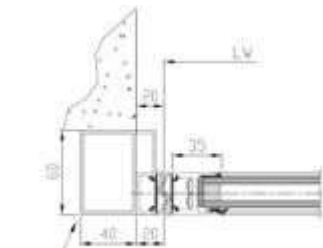

Mindest-Auflage auf Seitenwand = 35mm  
 dokalA Anfahr60\_20s

**34.IA 77D + Az Autom.Schiebetüranl. 1-fl f.Anfahrprofil 60/20mm**

für Anfahrprofil 60mm in Farbe der Schiebetüranlage, Minderung der Durchgangswerte (LW): 20 mm.

L: ..... S: ..... EP: ..... 0,00 Stk PP: .....

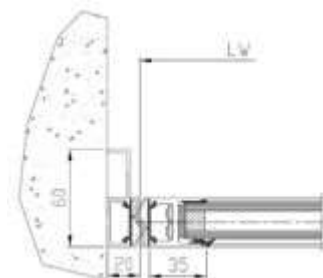

dokalA Anfahr 60\_20

**Ergänzungen zur StLB HB-022+ABK-020****Ausschreibungstexte DOR**

Leistungsverzeichnis

gedruckt am 15.11.2023  
LB-HB-022+ABK-020 Preisangaben in EUR**34.IA 77E + Az Autom.Schiebetüranl. 1-fl f.Anfahrprofil 60/40mm**

für Anfahrprofil 60mm in Farbe der Schiebetüranlage, Minderung der Durchgangswerte (LW): 40 mm.

L: ..... S: ..... EP: ..... 0,00 Stk PP: .....

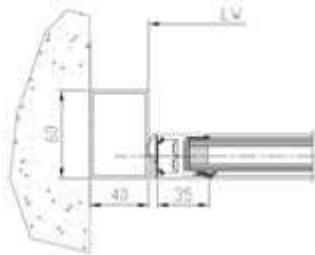

dokaIA Anfahr 60\_40

**34.IA 77F + Az Autom.Schiebetüranl. 1-fl f.Anfahrprofil 60/60mm**

für Anfahrprofil 60mm in Farbe der Schiebetüranlage, Minderung der Durchgangswerte (LW): 60 mm.

L: ..... S: ..... EP: ..... 0,00 Stk PP: .....

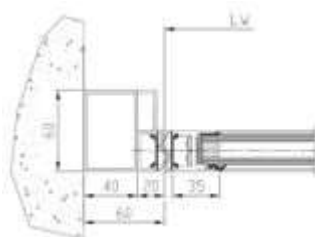

dokaIA Anfahr 60\_60

**34.IA 82 + Aufzahlung (Az) auf Automatische Schiebetüranlagen (1VE = 1 komplette Schiebetüranlage)****34.IA 82A + Az Autom.Schiebetüranl. 1-fl f.Sockelausbildung 300mm**

für kontrastierende Sockelausbildung H = 300 mm (ÖNORM B1600) auf Antriebs- und Antriebsgegenseite einer einflügeligen Automatischen Schiebetür (1-fl) beginnend mit Gelände- bzw. Fußboden-Oberkante in Anlagenfarbe.

L: ..... S: ..... EP: ..... 0,00 VE PP: .....

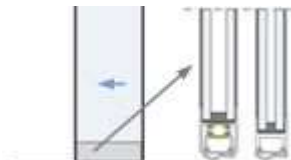

dokaIA Sockel1

**34.IA 82B + Az Autom.Schiebetüranl. 2-fl f.Sockelausbildung 300mm**

für kontrastierende Sockelausbildung H = 300 mm (ÖNORM B1600) auf Antriebs- und Antriebsgegenseite einer zweiflügeligen Automatischen Schiebetür (2-fl) beginnend mit Gelände- bzw. Fußboden-Oberkante in Anlagenfarbe.



**Ergänzungen zur StLB HB-022+ABK-020****Ausschreibungstexte DOR**

Leistungsverzeichnis

gedruckt am 15.11.2023  
LB-HB-022+ABK-020 Preisangaben in EUR

L: ..... S: ..... EP: ..... 0,00 VE PP: .....

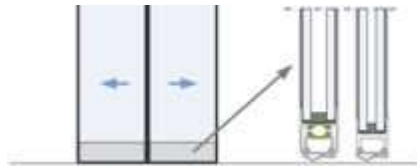

dokaIA Sockel2

34.IA 83 + Aufzahlung (Az) auf Automatische Schiebetüranlagen (1VE = 1 komplette Schiebetüranlage)

**34.IA 83A + Az Autom.Schiebetüranl. 1-fl f.Schutzflügel drehbar**

für Nebenkantenabsicherung durch Schutzflügel zur Absicherung vor dem Fahrflügel oder an der Fassade aus ESG-Glas, drehbar gelagert.

L: ..... S: ..... EP: ..... 0,00 VE PP: .....

**34.IA 83B + Az Autom.Schiebetüranl. 1-fl f.Schutzflügel schiebbar**

für Nebenkantenabsicherung durch Schutzflügel zur Absicherung vor dem Fahrflügel oder an der Fassade aus ESG-Glas, schiebbare Ausführung, Antriebshöhe 150mm mit Laufschiene (nicht kombinierbar mit Integralverkleidung).

L: ..... S: ..... EP: ..... 0,00 VE PP: .....

**34.IA 83C + Az Autom.Schiebetüranl. 2-fl f.Schutzflügel drehbar**

für Nebenkantenabsicherung durch Schutzflügel zur Absicherung vor dem Fahrflügel oder an der Fassade aus ESG-Glas, drehbar gelagert.

L: ..... S: ..... EP: ..... 0,00 VE PP: .....

**34.IA 83D + Az Autom.Schiebetüranl. 2-fl f.Schutzflügel schiebbar**

für Nebenkantenabsicherung durch Schutzflügel zur Absicherung vor dem Fahrflügel oder an der Fassade aus ESG-Glas, schiebbare Ausführung, Antriebshöhe 150mm mit Laufschiene (nicht kombinierbar mit Integralverkleidung).

L: ..... S: ..... EP: ..... 0,00 VE PP: .....

**34.IA 83E + Az Autom.Schiebetüranl. f.Sensorverkleidung**

für Sensorverkleidung mit vollständig integrierten Sensoren und nahtloser, durchgängiger Sensorabdeckung Antriebshöhe (Höhe Innenverkleidung) 100 mm.

L: ..... S: ..... EP: ..... 0,00 VE PP: .....

**Ergänzungen zur StLB HB-022+ABK-020****Ausschreibungstexte DOR**

Leistungsverzeichnis

gedruckt am 15.11.2023

LB-HB-022+ABK-020

Preisangaben in EUR

**34.IA 83F + Az Autom.Schiebetüranl. f.Unterflur Bodenschiene**

für eine Unterflurbodenschiene als Schutz gegen Einbruch in Kombination mit Elektromechanischer Verriegelung, optimaler Bedienkomfort (keine Stangenverriegelung, kein Bodenschloss), Dichtheit vor Wind, Zug und Kälte, Schutz gegen Mäuse, Schädlinge.

L: ..... S: ..... EP: ..... 0,00 VE PP: .....

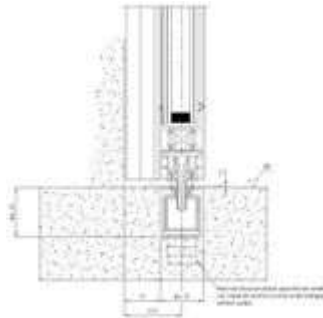

dokaIA Bodenschiene

**34.IA 83G + Az Autom.Schiebetüranl. f.Blindstockrahmen**

für Blindstockrahmen bei Aussentüren, Ausführung gemäß OIB-Richtlinie zur Vormontage (zB. bei Vollwärmeschutz usw.) inklusive Purenitsockel oder ähnliches und Edelstahlabdeckungen.

L: ..... S: ..... EP: ..... 0,00 VE PP: .....

**34.IA 83H + Az Autom.Schiebetüranl. f.Deckenrahmen mit Radarmelder**

für deckenbündigen Zwischendeckeneinbau mit abnehmbarer Antriebsverkleidung und Kombi-Radarmelder in der Verkleidung integriert.

L: ..... S: ..... EP: ..... 0,00 Stk PP: .....

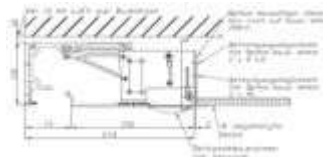

dokaIA Integral

**34.IA 83I + Az Autom.Schiebetüranl. f.Radarmelder eingebaut**

für Kombi-Radar unterhalb des Antriebes integriert (Antriebshöhe: 150mm).

L: ..... S: ..... EP: ..... 0,00 Stk PP: .....

**34.IA 83K + Az Autom.Schiebetüranl. f.Ceproxmelder**

für einstellbaren Reflexionslichttaster mit intelligenter Signalverarbeitung für automatische Reichweiteneinstellung. Der Sensor passt sich an die Umgebung an und blendet den Hintergrund automatisch aus. Kompakte kugelförmige Bauform für die Ausrichtung des Sensors in allen Achsen in einem großen Winkelbereich.

**Ergänzungen zur StLB HB-022+ABK-020**

**Ausschreibungstexte DOR**

Leistungsverzeichnis

gedruckt am 15.11.2023  
 LB-HB-022+ABK-020 Preisangaben in EUR

L: ..... S: ..... EP: ..... 0,00 Stk PP: .....

**34.IA 83L + Az Autom.Schiebetüranl. f.Sprachmodul**

für in der Antriebsverkleidung integriertem Sprachmodul einschließlich Lautsprecher mit Lautstärkeregelung. Abhängig von der Position des Programmwahlschalter können verschiedene Sprachmeldungen aktiviert werden. Wenn der Programmschalter auf "Dauer auf" steht, wird der Lautsprecher deaktiviert. Im Tagesbetrieb werden entsprechend den Vorgaben des AG beispielsweise folgende Funktionen programmiert.

zB. Funktion Eingangstür Innen: Wird innerhalb von 3-5 sek. mehrfach Bewegung erkannt, ertönt die Sprachausgabe " Dies ist kein Ausgang"

L: ..... S: ..... EP: ..... 0,00 Stk PP: .....

**34.IA 83M + Az Autom.Schiebetüranl. f.Verglasung n.Angabe**

Beschreibung Verglasung:

L: ..... S: ..... EP: ..... 0,00 Stk PP: .....

**34.IA 83U + Az Autom.Schiebetüranl. f.Apothekennotdienstanlage in SF**

Beschreibung Apothekennotdienstanlage:

L: ..... S: ..... EP: ..... 0,00 Stk PP: .....

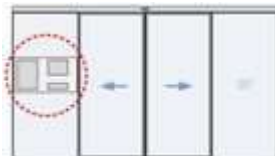

dokala Apotheke2

**34.IA 84 + Aufzahlung auf Schiebetüranlagen (Az)**

**34.IA 84A + Az Autom.Schiebetüranl. f.Funktion Apothekenschaltung**

für Funktion Apothekenschaltung lt. Beschreibung wie folgt:

**Apotheken Nachtbetrieb:**

Der Mitarbeiter öffnet im Programmmodus "Nachtbetrieb" über einen angebrachten "Tür Öffnen" Schalter die Schiebetür ca. 15 cm. In dieser Position verriegelt die Tür und kann nicht gewaltsam geöffnet werden. Es kann nun der Kunde bedient werden. Durch weiteres Betätigen des "Tür Öffnen" Schalters entriegelt die Tür und fährt zu und verriegelt wieder.

L: ..... S: ..... EP: ..... 0,00 Stk PP: .....

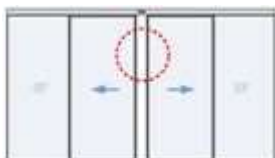

dokala Apotheke1

**Ergänzungen zur StLB HB-022+ABK-020****Ausschreibungstexte DOR**

Leistungsverzeichnis

gedruckt am 15.11.2023  
LB-HB-022+ABK-020 Preisangaben in EUR**34.IA 84B + Az Autom.Schiebetüranl. f.Funktion Türzustandsmeldung**

für Funktion Türzustandsmeldung (3-fach).

L: ..... S: ..... EP: ..... 0,00 Stk PP: .....

**34.IA 84C + Az Autom.Schiebetüranl. f.Funktion Nacht-Bank**

*für Flip-Flop-Funktion (Stromstoß):* Im Basisbetrieb öffnet der Antrieb nach Impulsgabe am Nacht-Bank Eingang (Schlüsseltaster) die Tür; nach Ablauf der Offenhaltezeit wird diese wieder geschlossen. Nach Aktivierung der Flip-Flop-Funktion wird die Tür durch die erste Impulsgabe am Nacht-Bank Eingang geöffnet, bleibt nach Erreichen in der Dauer auf Position stehen und schließt erst wieder nachdem der zweite Impuls am Nacht-Bank Eingang erfolgt ist. Die Länge der Dauer auf Periode ist nicht begrenzt. Parallel steht an allen anderen Impulsgebereingängen weiterhin die normale Offenhaltezeit zur Verfügung. Die Rauchmelder sind in jedem Fall der Dauerauf Funktion übergeordnet.

L: ..... S: ..... EP: ..... 0,00 Stk PP: .....

**34.IA 84D + Az Autom.Schiebetüranl. f.Funktion Panikschließen**

für Funktion Panikschließen.

L: ..... S: ..... EP: ..... 0,00 Stk PP: .....

**34.IA 84E + Az Autom.Schiebetüranl. f.Funktion Klingelkontakt**

für Funktion Klingelkontakt.

L: ..... S: ..... EP: ..... 0,00 Stk PP: .....

**34.IA 84F + Az Autom.Schiebetüranl. f.Funktion Sicherheitsschleuse**

für Funktion Sicherheitsschleuse (die Öffnung erfolgt nur wenn alle anderen, Schleusen abhängigen Türen geschlossen sind).

L: ..... S: ..... EP: ..... 0,00 Stk PP: .....

**34.IA 84G + Az Autom.Schiebetüranl. f.Funktion Synchronbetrieb**

für Funktion Synchronbetrieb.

L: ..... S: ..... EP: ..... 0,00 Stk PP: .....

**34.IA 84H + Az Autom.Schiebetüranl. f.Funktion Barrierefreies WC**

**für Funktion Barrierefreies WC inkl. Bedien- und Anzeigekomponenten,** der Türantrieb ist mit einer Verriegelung ausgestattet. Innen und außen sind Flächentaster zur Aktivierung angebracht. Innen befindet sich zudem ein Flächentaster zur Ansteuerung der Verriegelung. Zur „besetzt/ frei“ Anzeige wird außen und innen eine Status-Anzeige (Rot/Grün) verwendet. Optional kann außen eine Notöffnungseinrichtung angebracht werden, um die Tür im Notfall schnell öffnen zu können. Eine Notrufanlage ist nicht Teil dieser Position.

**Ergänzungen zur StLB HB-022+ABK-020****Ausschreibungstexte DOR**

Leistungsverzeichnis

gedruckt am 15.11.2023  
LB-HB-022+ABK-020 Preisangaben in EUR

**WC unbesetzt:** Außen installierte Status-Anzeige zeigt Grün Zugang Tür mit Taster öffnen, Tür schließt nach eingestellter Offenhaltezeit

**Verriegelung:** Verriegelungstaster betätigen, die Tür verriegelt mechanisch, kann nicht durch den Taster außen geöffnet werden, Status-Anzeige wechselt von Grün auf Rot

**Verlassen:** Tür öffnet nach Betätigung des Verriegelungstasters, Status-Anzeige wechselt von Rot auf Grün, Tür schließt nach eingestellter Offenhaltezeit

**Notöffnung:** Im Notfall kann die Verriegelung durch Betätigung eines Notschalters oder Schlüsseltasters freigeschaltet werden, die Tür fährt automatisch auf

**Sicherheit:** Die Tür wird bei Spannungsausfall automatisch entriegelt und kann von Hand geöffnet werden.

L: ..... S: ..... EP: ..... 0,00 Stk PP: .....



dokalA Barrierefreies WC

**34.IA 84I + Az Autom.Schiebetüranl. f.Funktion Nach/Abströmöffnung**

für Funktion als Nach- und Abströmöffnung bzw. Öffnung der Schiebetür für den Fluchtfall in Kombination mit der Brandmeldeanlage.

L: ..... S: ..... EP: ..... 0,00 Stk PP: .....

**34.IA 84J + Az Autom.Schiebetüranl. f.Funktion Shopzugang**

für Funktion Shopzugang

*Funktionen:*

**Nachtbetrieb:** Die Türanlage wird verriegelt und kann nicht mehr mit dem inneren und äusseren Impulsgeber automatisch geöffnet werden. Öffnungsimpuls über Taster zum Verlassen des Shops ist gewährleistet.

BEI STROMAUSFALL BLEIBT DIE TÜRE GESCHLOSSEN

**Tagbetrieb:** Die Türanlage wird automatisch über den Impulsgeber geöffnet und somit ist der Kundenverkehr gewährleistet

BEI STROMAUSFALL BLEIBT DIE TÜRE GEÖFFNET

**Einbahnbetrieb:** Türanlage nur innerer Impulsgeber aktiviert – vor Geschäftsschluss

BEI STROMAUSFALL BLEIBT DIE TÜRE GEÖFFNET

**Winterbetrieb:** Im Winterbetrieb kann die Türanlage teilgeöffnet werden (Fluchtwegbreite beachten)

BEI STROMAUSFALL BLEIBT DIE TÜRE GEÖFFNET

**Reinigungsbetrieb:** Die Türanlage bleibt in Daueroffenstellung = Permanente Totalöffnung der Türanlage

BEI STROMAUSFALL BLEIBT DIE TÜRE GEÖFFNET.

L: ..... S: ..... EP: ..... 0,00 Stk PP: .....

**Ergänzungen zur StLB HB-022+ABK-020****Ausschreibungstexte DOR**

Leistungsverzeichnis

gedruckt am 15.11.2023

LB-HB-022+ABK-020

Preisangaben in EUR

**34.IA 84M + Az Autom.Schiebetüranl. f.Interface DCW-Bus**

für Interface DCW. Durch die DCW-Bustechnologie kann auch durch Angriff und Manipulation des Kabels keine Türöffnung ausgelöst werden. Alle Bus-Teilnehmer werden einfach über den 4-Draht Bus miteinander verbunden. Im Falle einer Vernetzung von Antrieben über die Türmanagementsoftware werden die DCW-Komponenten auch visualisiert.

L: ..... S: ..... EP: ..... 0,00 Stk PP: .....

**34.IA 84N + Az Autom.Schiebetüranl. f.Interface LAN-Ethernet**

für Interface LAN. Die Antriebe lassen sich über die LAN-Schnittstelle in Verbindung mit Türmanagementsoftware visualisieren (Betriebs- und Bewegungszustände), fernsteuern und vollständig parametrieren. Das Modul wird im Antrieb montiert. Die Verbindung wird über ein Sicherheitsnetzwerk (Ethernet) erfolgen.

Über einen OPC-Server können alle über LAN vernetzte Türen in bestehende Gebäudemanagementsysteme (zB. Siemens, Honeywell, PKE, Schrack, Kapsch,...) eingebunden werden.

L: ..... S: ..... EP: ..... 0,00 Stk PP: .....

**34.IA 84O + Az Autom.Schiebetüranl. f.Interface LON-Bus**

für Interface LON. Die Antriebe lassen sich über die LON-Schnittstelle in Verbindung mit Türmanagementsoftware visualisieren (Betriebs- und Bewegungszustände), fernsteuern und vollständig parametrieren. Das Modul wird im Antrieb montiert. Die Vernetzung erfolgt über einen 2-Draht LON-Bus. Die Ausdehnung und Anzahl der Bus Teilnehmer kann mit entsprechender Hardware wie Repeatern und Routern beliebig erweitert werden.

L: ..... S: ..... EP: ..... 0,00 Stk PP: .....

**34.IA 84P + Az Autom.Schiebetüranl. f.Interface EIB/KNX-Bus**

für Interface EIB/KNX. Die Antriebe lassen sich über die EIB/KNX-Schnittstelle in Verbindung mit Türmanagementsoftware visualisieren (Betriebs- und Bewegungszustände), fernsteuern und vollständig parametrieren. Das Modul wird im Antrieb montiert. Die Vernetzung erfolgt über einen 2-Draht EIB/KNX-Bus.

L: ..... S: ..... EP: ..... 0,00 Stk PP: .....

**34.IA 84V + Az Autom.Schiebetüranl. f.Übergabebox**

für Übergabebox zwecks sauberer Gewerketrennung (Zutrittskontrolle, Elektro, Brandmeldeanlage, Türbauer,...) für automatisierte Schiebetüranlagen inkl. Verkabelung (Spannungsversorgung, 2 x Datenleitung je 10m), welches folgende Leistungsmerkmale und Anschlussmöglichkeiten erfüllt:

- Netzanschluss 230 VAC
- Programmwahlschalter (AUS - AUTOMATIC - DAUERAUF - EINBAHN)
- 1x potentialfreier Kontakt für elektrische Zutrittskontrolle
- 3 x potentialfreier Kontakt für Impulsgeber (zB. Taster, Notöffnung, Radar,...)

**Ergänzungen zur StLB HB-022+ABK-020****Ausschreibungstexte DOR**

Leistungsverzeichnis

gedruckt am 15.11.2023  
LB-HB-022+ABK-020 Preisangaben in EUR

- Brandmeldeanlage 24VDC (Öffnerkontakt)
- Busanschluss für geeignete Fluchtwegsicherung,...
- 4 x freie Klemmen für weitere Anschlüsse

L: ..... S: ..... EP: ..... 0,00 Stk PP: .....



dokaIA\_übergabebox

**34.IA 84W + Az Autom.Schiebetüranl. f.Übergabebox 24V**

für Übergabebox zwecks sauberer Gewerketrennung (Zutrittskontrolle, Elektro, Brandmeldeanlage, Türbauer,...) für automatisierte Schiebetüranlagen inkl. Verkabelung (Spannungsversorgung, 2 x Datenleitung je 10m) inkl. Netzteil 24V/2A für Anzeigen,..., Stahlblechgehäuse ca. 200mm x 230mm x 80mm mit Erweiterungsmöglichkeiten (Fernsteuerung der 24V Spannungsversorgung, Verwenden eines Signals von der Brandmeldezentrale, um den Ausgang zu den Türen im Falle einer Feueralarmaktivierung umzuschalten, LED-Statusanzeigen für schnelle Diagnose und Anzeige von Fehlern am Netzeingang oder Ausgang, Netzübergangsschutz), welches folgende Leistungsmerkmale und Anschlussmöglichkeiten erfüllt:

- Netzanschluss 230 VAC, Netzteil 24V/2A
- Programmwahlschalter (AUS - AUTOMATIC - DAUERAUF - EINBAHN)
- 1x potentialfreier Kontakt für elektrische Zutrittskontrolle
- 3 x potentialfreier Kontakt für Impulsgeber (zB. Taster, Notöffnung, Radar,...)
- Türöffner/ Motorschloss inkl. Riegelmeldung
- Brandmeldeanlage 24VDC (Öffnerkontakt)
- Busanschluss für geeignete Motorschlösser, Fluchtwegsicherung,...
- 4 x freie Klemmen für weitere Anschlüsse

L: ..... S: ..... EP: ..... 0,00 Stk PP: .....



dokaJA\_übergabebox

**34.IA 84Y + Az Autom.Schiebetüranl. f.Übergabebox 24V+Akku 2x1,2Ah**

für Übergabebox zwecks sauberer Gewerketrennung (Zutrittskontrolle, Elektro, Brandmeldeanlage, Türbauer,...) für automatisierte Schiebetüranlagen inkl. Verkabelung (Spannungsversorgung, 2 x Datenleitung je 10m) inkl. Netzteil 24V/2A für Anzeigen,..., Stahlblechgehäuse ca. 350mm x 330mm x 90mm mit Erweiterungsmöglichkeiten (Fernsteuerung der 24V Spannungsversorgung, Verwenden eines Signals von der Brandmeldezentrale, um den Ausgang zu den Türen im Falle einer Feueralarmaktivierung umzuschalten, LED-Statusanzeigen für schnelle Diagnose und Anzeige von Fehlern am Netzeingang oder Ausgang, Netzübergangsschutz), welches folgende Leistungsmerkmale und Anschlussmöglichkeiten erfüllt:

- Netzanschluss 230 VAC, Netzteil 24V/2A
- Programmwahlschalter (AUS - AUTOMATIC - DAUERAUF - EINBAHN)
- 1x potentialfreier Kontakt für elektrische Zutrittskontrolle
- 3 x potentialfreier Kontakt für Impulsgeber (zB. Taster, Notöffnung, Radar,...)
- Türöffner/ Motorschloss inkl. Riegelmeldung
- Brandmeldeanlage 24VDC (Öffnerkontakt)

**Ergänzungen zur StLB HB-022+ABK-020****Ausschreibungstexte DOR**

Leistungsverzeichnis

gedruckt am 15.11.2023

LB-HB-022+ABK-020

Preisangaben in EUR

- Busanschluss für geeignete Motorschlösser, Fluchtwegsicherung,...
- 4 x freie Klemmen für weitere Anschlüsse
- Akkuversorgung bei Spannungsausfall mit LED-Statusmeldung, Akkukapazität 2 x 1,2Ah.

L: ..... S: ..... EP: ..... 0,00 Stk PP: .....



dokaJA\_übergabebox

34.IA 89 + Aufzählung (Az) auf Automatische Schiebetüren

**34.IA 89D + Az Autom.Schiebetüranl. f.Bodenschloss**

für mechanische, manuelle Verriegelung durch Bodenschloss.

L: ..... S: ..... EP: ..... 0,00 Stk PP: .....

**34.IA 89G + Az Autom.Schiebetüranl. f.Magnetverriegelung**

für Magnetverriegelung mit Fluchtwegzulassung, mit überwachtem, beleuchtetem Fluchtweg-Taster mit Nottasterabdeckung mit verglastem Ausschnitt aus nichtsplitterndem Sicherheitsglas. bestehend aus Steuereinheit inkl. überwachtem und beleuchtetem Not-Auftaster (grün), zwangsöffnend, hochintensiv beleuchtete Nottasterumgebung mit optischer Anzeige des Fluchtwegzustandes (Fluchtweg = grün, Fluchtweg abgeschaltet = rot), optische Alarmierung durch rotes schnelles Blinklicht bei Stromausfall. Tiefentladeschutz für den Akku und 1-fach Rahmen System 55.

**Funktionsweise/Programmschalter:**

- Automatikbetrieb/Dauer AUF
- Verriegelt: Im (von außen) verriegelten Zustand (Verriegeln Einbahn) ist dank Eigensicherheit des redundanten und akkugepufferten Antriebes die Fluchtmöglichkeit gegeben.
- Die Magnetverriegelung wirkt kraftschlüssig durch die Reibkraft einer Magnetkupplung. Vorteil dieser Funktionsweise ist, dass die Verriegelung im stromlosen Zustand immer entriegelt (nach Ablauf der Akkukapazität der Eigensicherheit des Antriebes) und in keiner Situation verklemmen kann (klemmfreie Verriegelung). Die Fluchtmöglichkeit ist durch geprüfte Komponenten möglich und somit keine Einzelgenehmigung erforderlich!
- Bei innerem Radarbewegungsmelder ist dieser Position ebenso aktiv und wird batteriemitversorgt
- in besonderen Fällen (zB. Demenzstationen ohne Fluchtweg-Taster) ist eine Einzelgenehmigung der entsprechende Behörde zu erwirken
- Ein Anschluß an eine größere interne (mit Antriebsverkleidung 200 mm) oder externe USV-Anlage (in Verteiler, Zwischendecke,...) muss möglich sein, damit bei Stromausfall bei Bedarf auch mehrere Stunden bzw. Tage auffahren kann (Az).

Ein Prüfzeugnis einer Ausführung mit Fluchtwegzulassung ist bei der Angebotsabgabe vorzulegen.

L: ..... S: ..... EP: ..... 0,00 Stk PP: .....



**Ergänzungen zur StLB HB-022+ABK-020****Ausschreibungstexte DOR**

Leistungsverzeichnis

gedruckt am 15.11.2023

LB-HB-022+ABK-020

Preisangaben in EUR



dokaIA Fluchttaster

**34.IA 89H + Az Autom.Schiebetüranl. f.Magnet+mechan.Hakenverriegelung**

für Magnetverriegelung mit Fluchtwegzulassung, mit überwachtem, beleuchtetem Fluchtweg-Taster mit Nottasterabdeckung mit verglastem Ausschnitt aus nichtsplitterndem Sicherheitsglas. bestehend aus Steuereinheit inkl. überwachtem und beleuchtetem Not-Auftaster (grün), zwangsöffnend, hochintensiv beleuchtete Nottasterumgebung mit optischer Anzeige des Fluchtwegzustandes (Fluchtweg = grün, Fluchtweg abgeschaltet = rot), optische Alarmierung durch rotes schnelles Blinklicht bei Stromausfall. Tiefentladeschutz für den Akku und 1-fach Rahmen System 55. inkl. Mechanischer Hakenverriegelung (zB. für Ferien- bzw. Urlaubszeiten), notwendige Anpassungen bzw. Profiländerungen sind zu berücksichtigen und im Einheitspreis einzurechnen.

**Funktionsweise/Programmschalter:**

- Automatikbetrieb/Dauer AUF
- Verriegelt: Im (von außen) verriegelten Zustand (Verriegeln Einbahn) ist dank Eigensicherheit des redundanten und akkugepufferten Antriebes die Fluchtmöglichkeit gegeben.
- Die Magnetverriegelung wirkt kraftschlüssig durch die Reibkraft einer Magnetkupplung. Vorteil dieser Funktionsweise ist, dass die Verriegelung im stromlosen Zustand immer entriegelt (nach Ablauf der Akkukapazität der Eigensicherheit des Antriebes) und in keiner Situation verklemmen kann (klemmfreie Verriegelung). Die Fluchtmöglichkeit ist durch geprüfte Komponenten möglich und somit keine Einzelgenehmigung erforderlich!
- Bei innerem Radarbewegungsmelder ist dieser Position ebenso aktiv und wird batteriemitversorgt
- in besonderen Fällen (zB. Demenzstationen ohne Fluchtweg-Taster) ist eine Einzelgenehmigung der entsprechende Behörde zu erwirken
- Ein Anschluß an eine größere interne (mit Antriebsverkleidung 200 mm) oder externe USV-Anlage (in Verteiler, Zwischendecke,...) muss möglich sein, damit bei Stromausfall bei Bedarf auch mehrere Stunden bzw. Tage auffahren kann (Az).

Ein Prüfzeugnis einer Ausführung mit Fluchtwegzulassung ist bei der Angebotsabgabe vorzulegen.

L: ..... S: ..... EP: ..... 0,00 Stk PP: .....



dokaIA Fluchttaster

**34.IA 89I + Az Autom.Schiebetüranl. f.Magnet+elektr.Mehrfachverriegelung**

für Magnetverriegelung mit Fluchtwegzulassung, mit überwachtem, beleuchtetem Fluchtweg-Taster mit Nottasterabdeckung mit verglastem Ausschnitt aus nichtsplitterndem Sicherheitsglas. bestehend aus Steuereinheit inkl. überwachtem und beleuchtetem Not-Auftaster (grün), zwangsöffnend, hochintensiv beleuchtete Nottasterumgebung mit optischer Anzeige des Fluchtwegzustandes (Fluchtweg = grün, Fluchtweg abgeschaltet = rot), optische Alarmierung durch rotes schnelles Blinklicht bei Stromausfall. Tiefentladeschutz für den Akku und 1-fach Rahmen System 55. inkl. Elektromechanischer Mehrpunktverriegelung (zB. für Ferien- bzw. Urlaubszeiten), notwendige Anpassungen bzw. Profiländerungen sind zu berücksichtigen und im Einheitspreis einzurechnen.

**Funktionsweise/Programmschalter:**

**Ergänzungen zur StLB HB-022+ABK-020****Ausschreibungstexte DOR**

Leistungsverzeichnis

gedruckt am 15.11.2023

LB-HB-022+ABK-020

Preisangaben in EUR

- Automatikbetrieb/Dauer AUF
- Verriegelt: Im (von außen) verriegelten Zustand (Verriegeln Einbahn) ist dank Eigensicherheit des redundanten und akkugepufferten Antriebes die Fluchtmöglichkeit gegeben.
- Die Magnetverriegelung wirkt kraftschlüssig durch die Reibkraft einer Magnetkupplung. Vorteil dieser Funktionsweise ist, dass die Verriegelung im stromlosen Zustand immer entriegelt (nach Ablauf der Akkukapazität der Eigensicherheit des Antriebes) und in keiner Situation verklemmen kann (klemmfreie Verriegelung). Die Fluchtmöglichkeit ist durch geprüfte Komponenten möglich und somit keine Einzelgenehmigung erforderlich!
- Bei innerem Radarbewegungsmelder ist dieser Position ebenso aktiv und wird batteriemitversorgt
- in besonderen Fällen (zB. Demenzstationen ohne Fluchtweg-Taster) ist eine Einzelgenehmigung der entsprechende Behörde zu erwirken
- Ein Anschluß an eine größere interne (mit Antriebsverkleidung 200 mm) oder externe USV-Anlage (in Verteiler, Zwischendecke,...) muss möglich sein, damit bei Stromausfall bei Bedarf auch mehrere Stunden bzw. Tage auffahren kann (Az).

Ein Prüfzeugnis einer Ausführung mit Fluchtwegzulassung ist bei der Angebotsabgabe vorzulegen.

L: ..... S: ..... EP: ..... 0,00 Stk PP: .....



dokala Fluchttaster

**34.IA 89V + Az Autom.Schiebetüranl. f.USV-Versorgung**

**für USV-Anlage 700VA, 4x6Ah inkl. 1 x Relaiskarte für Störmeldungen**, Notstromversorgung Blei Gel Wartungsfrei, Lebensdauer: 5 Jahre, eingebunden in 230 V AC, Leistung: 700 VA, um Stromausfälle zu überbrücken, wird die Notstromversorgung verwendet. Sie wird direkt in die 230 V Zuleitung eingebunden und übernimmt im Falle einer Netzstörung die Versorgung des Antriebes.

**Überbrückungszeiten:**

- Schiebetüren: 100 Öffnungszyklen oder max. 2 Stunden

L: ..... S: ..... EP: ..... 0,00 Stk PP: .....

**34.IB + Automat.Schiebetüranl.Alu/Stahl mit Feuerschutz (dormakaba)**

Version: 2023-09

Im Folgenden ist das Liefern und Montieren bzw. der Einbau von Automatische Schiebetüranlagen in feuerhemmender Ausführung EI2 30 als Elemente für einen beweglichen Raumabschluss beschrieben.

Die Verantwortung für die ordnungsgemäße Zusammenstellung verschiedener Elemente und Montage unterliegt dem Auftragnehmer. Für diesen Fall unterliegen Türblatthersteller, Türtechnikhersteller und eventuell beteiligte Händler der Informationspflicht.

**1. Umweltschutz, Nachhaltigkeit, Ökologie:**

Automatisierte Türanlagen müssen nach den Gesichtspunkten des Umweltmanagements, Nachhaltigkeit und Ökologie gefertigt und geprüft sein. Dieses ist anhand einer nationalen oder internationalen Zertifizierung zB. ÖNORM EN ISO 14001 oder vergleichbare akkreditierte Prüfstelle zu belegen. Ebenso ist eine Umwelt-Produktdeklaration EPD nach ISO 14025 bzw. EN 15804 oder vergleichbare akkreditierte Prüfstelle vorzuweisen, die den gesamten ökologischen Lebensweg der Anlagen von der Herstellung, Verpackung, Nutzung, Nachnutzung, Wiederverwendungs-, Rückgewinnungs-, und Recyclingpotential bestätigt.

**Ergänzungen zur StLB HB-022+ABK-020****Ausschreibungstexte DOR**

Leistungsverzeichnis

gedruckt am 15.11.2023  
LB-HB-022+ABK-020 Preisangaben in EUR**2. Abnahmeprüfung (TÜV):**

Motorkraftbetriebene Türen und Tore müssen gem. § 7 AM-VO vor der ersten Inbetriebnahme einer Abnahmeprüfung durch TÜV, vergleichbare akkreditierte Prüfstelle oder Ziviltechniker unterzogen werden. Die Prüfkosten sind in die Einheitspreise einzukalkulieren.

**3. Elektro- und Sicherheitstechnik:**

Elektrotechnische Einbauten bzw. -Anlagen sind gemeinsam mit dem Elektro- Brand- und Sicherheitstechnik in Betrieb zu nehmen und zu überprüfen. Ein Protokoll der Überprüfung ist vom AN zu erstellen. Erforderliche elektrische Angaben für die herzustellende Stromversorgung, sind rechtzeitig nach Auftragsvergabe bekanntzugeben.

**4. Wartung/Gewährleistung:**

Eine regelmäßige Jahreswartung oder technische Überprüfung durch Fachmonteure des Herstellers (kostenpflichtig) ist Grundlage für eine 24-monatige Gewährleistung, welche mit der vorgeschriebenen Abnahmeprüfung beginnt. Der Auftragnehmer übernimmt die fachmännische Sicherheitsüberprüfung lt. „§ 8 AM-VO - Wiederkehrende Prüfung“, welche mindestens einmal im Kalenderjahr, jedoch längstens im Abstand von 15 Monaten durchzuführen ist, und die Wartung der Anlagen nach den gesetzlichen Vorgaben, insbesondere deren Sicherheitsvorrichtungen auf einwandfreie Funktion, sowie das Reinigen und Schmieren der Anlagen. Die mit dieser laufenden Wartung verbundenen Kosten einschließlich der hierzu erforderlichen Kleinteile, Schmier-, Reinigungsmittel usw. sind durch den angeführten Pauschalpreis abgegolten. Ein verlängerter Garantiezeitraum ist durch eine eigene Wartungsposition geregelt (zB. Grundwartung, Vollwartung). Leistungen, welche außer dem Bereich der Service- und Wartungsarbeiten fallen, insbesondere das Beheben von Störungen durch unsachgemäße Bedienung oder Vandalismus gehen zu Lasten des Eigentümers, wenn es sich nicht um Garantieleistungen durch optionale Serviceverträge handelt. In diesen Fällen ist der Hersteller bzw. berechnigte Fachfirma berechnigt, die Behebung von Störungen sowie die Lieferung und Montage der für die einwandfreie Funktion der Türanlagen notwendigen Ersatzteile gesondert in Rechnung zu stellen.

**5. Aufzählungen/Zubehör/Einbauteile:**

Positionen für Aufzählungen, Zubehör und Einbauteile beschreiben Ergänzungen/Erweiterungen/Varianten zu vorangegangenen Positionen (Leistungen) und werden nur aus dem System oder der Auswahl von Produkten des Herstellers der Grundposition angeboten bzw. ausgeführt.

34.IB 00 + Folgende Angaben und Anforderungen an die Art und Weise der Leistungserbringung gelten als vereinbart und sind in die Einheitspreise einkalkuliert.

34.IB 00C + **LV-Beilagen zur ULG34.IB**

Beiliegende Unterlagen:   
(z.B. Ausführungsdetails, Türliste,...)

34.IB 00D + **Autom.Schiebetüranl.EI30 Abmessungen, Maßabweichungen**

Im Positionsstichwort ist die max. lichte Durchgangsweite der Tür angegeben (zB.: b.1200mm). Im Positions-Lückentext ist das Gesamtmaß (Rohbau-Planmaß) und lichten Abmessungen der Tür angegeben (effektive Durchgangslichte). Maßänderungen der als Stück ausgeschriebenen Positionen bis +/- 100 Millimeter der Gesamtausmaße bedingen keine Änderungen der Einheitspreise. Größere Abweichungen werden nach dem Flächenausmaß umgerechnet. Das Aufmaß ist vom Auftragnehmer am Bau zu nehmen.

34.IB 00E + **Autom.Schiebetüranl.EI30 Absicherung Haupt/Nebenschließkante**

Absicherung gemäß EN16005, TÜV:

**Betriebszustand – kraftbetätigte Öffnungsfahrt (Absicherung Nebenschließkante):**

Absicherung gegen Quetschen:

1. *Begrenzung der dynamischen Türflügelkräfte*
2. *Kraftbegrenzung bei Fluchtwegstüren (Öffnungsweite 80% der Fluchtwegsbreite 3 sec. – letzten 200mm wird kraftbegrenzt und in Schleichfahrt geöffnet)*

**Ergänzungen zur StLB HB-022+ABK-020****Ausschreibungstexte DOR**

Leistungsverzeichnis

gedruckt am 15.11.2023  
LB-HB-022+ABK-020 Preisangaben in EUR**3. Einsatz von Schutzflügel (Az)**

Absicherung gegen Anstoßen: *glatte Fläche (Mauerwand) mit Begrenzung der dynamischen Türflügelkräfte bis max. 150mm*

Absicherung gegen Scheren: *Scherstellen sind ausschließlich mit Schutzflügel abzusichern*

Absicherung gegen Einziehen:

1. *> 200mm Abstand zu Säulen, Diebstahlsicherungen,...*
2. *Einsatz von Schutzflügel (Az)*

Absicherung gegen Einsperren:

1. *doppelte Breite zwischen Nebenschließkante und nächsten Pfosten zur Tiefe muss eingehalten werden.*
2. *Einsatz von Schutzflügel (Az)*

**Betriebszustand – Schließfahrt (Absicherung Hauptschließkante):**

Absicherung gegen Quetschen: *Begrenzung der dynamischen Türflügelkräfte*

Absicherung gegen Anstoßen: *Anwesenheitssensor beidseitig*

**34.IB 00G + Autom.Schiebetüranl.EI30 Funktionsbeschreibung Radar**

Die Radarsteuerung der Automatischen Brandschutzschiebetüranlage muss folgende Funktionsweise besitzen, um den Anforderungen gerecht zu werden:

**Richtungsempfindlichkeit:**

Die Richtungsempfindlichkeit senkt die Dauer des Türöffnungszyklus. Dies reduziert den Temperaturverlust des Gebäudes und führt zu Energieeinsparungen. Sie optimiert ebenfalls die „Schleusen“-Funktion.

**Infrarotvorhänge:**

Mehrere Infrarotspots, verteilt über 2 Vorhänge, vermeiden jeglichen Kontakt von Personen mit den Türen. Ein Mikroprozessor optimiert die Verarbeitung von Informationen aus der Umgebung. Für eine dauerhafte Leistung und Stabilität zu jeder Jahreszeit.

**Querverkehrsoptimierung:**

Die Querverkehrsoptimierung mit einem hohen Immunitätsfilter und 2 aktiven IR-Vorhängen gewährleistet einen optimalen Betrieb mit viel Fußgängerquerverkehr. Die Tür öffnet sich nur wenn ein Fußgänger sich sowohl im Radarfeld als auch im Infrarotfeld (IR-Vorhänge) befindet. Dadurch kommen ungewünschte Erfassungen nur selten vor.

**34.IB 00H + Autom.Schiebetüranl.EI30 Fluchtwegfunktion <15Personen**

**Funktionsbeschreibung Automatische Brandschutzschiebetüranlage für Nutzerkreis <15 Personen (sinngem. Arbeitsstättenverordnung, OIB-Richtlinie 4:2015, 2019).**

**Nachtbetrieb**

- Die Türanlage wird verriegelt und kann nicht mehr mit dem inneren und äusseren Impulsgeber automatisch geöffnet werden. Öffnungsimpuls über Taster zum Verlassen ist gewährleistet.
- BEI STROMAUSFALL BLEIBT DIE TÜRE GESCHLOSSEN

**Automatikbetrieb**

- Die Türanlage wird automatisch über den Impulsgeber geöffnet
- BEI STROMAUSFALL SCHLIESST DIE TÜRE UND BLEIBT GESCHLOSSEN

**Einbahnbetrieb**

- Türanlage nur innerer Impulsgeber aktiviert
- BEI STROMAUSFALL SCHLIESST DIE TÜRE UND BLEIBT GESCHLOSSEN

**Teilöffnungsbetrieb**

**Ergänzungen zur StLB HB-022+ABK-020****Ausschreibungstexte DOR**

Leistungsverzeichnis

gedruckt am 15.11.2023

LB-HB-022+ABK-020

Preisangaben in EUR

- Im Teilöffnungsbetrieb kann die Türanlage teilgeöffnet werden
- BEI STROMAUSFALL SCHLIESST DIE TÜRE UND BLEIBT GESCHLOSSEN

**Reinigungsbetrieb**

- Die Türanlage bleibt in Daueroffenstellung = Permanente Totalöffnung der Türanlage
- BEI STROMAUSFALL SCHLIESST DIE TÜRE UND BLEIBT GESCHLOSSEN

**Brandfall**

- Die Absicherungssensoren werden deaktiviert da der Alarmfall Priorität hat (Tür muss schließen).
- Die Türanlage wird verriegelt.

**Fluchtmöglichkeiten**

- Es muss für Personen, welche sich im Brandabschnitt befinden, eine Möglichkeit geben, zu flüchten.
- Dies wird durch ein automatisches Öffnen mittels Not-Auf Taster (Spannungsversorgung über USV-Anlage - Nacht/Bank-Funktion) gewährleistet
- Ausstattung mit Not-Auf-Taster (im Einheitspreis enthalten)

Die angebotenen Produkte müssen geprüft sein und mit einem Zertifikat eines unabhängigen Prüfinstitutes (zB. IBS - Institut für Brandschutz und Sicherheitsforschung,...) belegt werden können.

**34.IB 001 + Autom.Schiebetüranl.EI30 Fluchtwegfunktion >15Personen****Funktionsbeschreibung Automatische Brandschutzschiebetüranlage für Nutzerkreis >15 Personen:****Nachtbetrieb**

- Die Türanlage wird verriegelt und kann nicht mehr mit dem inneren und äusseren Impulsgeber automatisch geöffnet werden. Öffnungsimpuls über Taster zum Verlassen ist gewährleistet.
- BEI STROMAUSFALL BLEIBT DIE TÜRE GESCHLOSSEN

**Automatikbetrieb**

- Die Türanlage wird automatisch über den Impulsgeber geöffnet
- BEI STROMAUSFALL SCHLIESST DIE TÜRE UND BLEIBT GESCHLOSSEN

**Einbahnbetrieb**

- Türanlage nur innerer Impulsgeber aktiviert
- BEI STROMAUSFALL SCHLIESST DIE TÜRE UND BLEIBT GESCHLOSSEN

**Teilöffnungsbetrieb**

- Im Teilöffnungsbetrieb kann die Türanlage teilgeöffnet werden
- BEI STROMAUSFALL SCHLIESST DIE TÜRE UND BLEIBT GESCHLOSSEN

**Reinigungsbetrieb**

- Die Türanlage bleibt in Daueroffenstellung = Permanente Totalöffnung der Türanlage
- BEI STROMAUSFALL SCHLIESST DIE TÜRE UND BLEIBT GESCHLOSSEN

**Brandfall**

- Die Absicherungssensoren werden deaktiviert da der Alarmfall Priorität hat (Tür muss schließen).
- Die Türanlage wird verriegelt.

**Fluchtmöglichkeiten**

- Es muss für Personen, welche sich im Brandabschnitt befinden, eine Möglichkeit geben, zu flüchten.
- Dies wird durch eingebaute Fluchtweg- und Paniktüren gewährleistet und durch eine Aufzählungsposition (Az Breakout funktion EN179 oder EN1125) geregelt

**Ergänzungen zur StLB HB-022+ABK-020****Ausschreibungstexte DOR**

Leistungsverzeichnis

gedruckt am 15.11.2023

LB-HB-022+ABK-020

Preisangaben in EUR

- 34.IB 30 + **Automatische Brandschutz-Schiebetüranlage mit Türblatt aus verglasten Rohrrahmenprofilen aus Stahl in feuerhemmender Ausführung (Autom.Schiebetüranl.Rohrr.Stahl/EI30)** mit besonders geräuscharmer Antriebsmotor ohne Getriebe, Geprüfte Lebensdauer 1,5 Mio. Prüfzyklen über die Anforderungen gemäss EN 16005 hinaus, Akkupaket und USV-Anlage für Funktion stromlos schliessend bzw. für einen Not-Betrieb (zB. IBS-Brandschutzzertifikat der Eignung), Verdrahtung von Zubehörkomponenten über CAN-Bus möglich, Möglichkeit zur Bedienung der Türfunktionen und Health Check-Funktion zur Überprüfung des Türzustandes per Smart Phone oder Tablet (Az), Modularer Antriebsaufbau in zwei Gewichtsklassen, Antriebssteuerung mit Sicherheitssoftware zur statischen und dynamischen Kraftüberwachung der Flügelbewegung während Öffnungs- und Schliessfahrt, Automatische Anpassung der Offenhaltezeit an die aktuelle Begehfrequenz der Türanlage, Automatische Anpassung der Fahrparameter in Teiloffen, Störungsschliess- und Störungsverriegelungsfunktion im Falle einer Anlagenstörung, Antrieb mit akustisch entkoppelter und austauschbarer Laufschiene und verschleissfester Spezialoberfläche, Laufrollen aus Spezialkunststoff, Gegenrollen als Entgleisungsschutz, Antistatik-Bürsten an den Türflügeln / Laufwagen, Montageplatte mit vorgefertigten Befestigungslöchern und Gewindebohrungen, Einstellbare Offenhaltezeit 0 bis 180 Sekunden, Separat wählbare Offenhaltezeit bei Nacht-Bankimpuls, Antriebstiefe 180 mm inklusive Verkleidung, Überwachung des Durchgangsbereichs durch Infrarot-Lichtvorhänge unmittelbar vor und hinter dem Türflügel, Programmschalter zur Auswahl von 5 Betriebsarten Aus, Automatik, Teiloffen, Ausgang, Dauerauf, weitere Funktionsprogramme: Schleusensteuerung, Totmannschaltung, Nacht-Bank-Öffnung, Apothekerverriegelung (teiloffen verriegelt), Feuerweherschaltung, Panikschiessen, Störungsentriegeln, Störungsverriegeln, Türzustandsmeldung AUF / ZU / VERRIEGELT, Klingelkontakt (richtungserkennend), Internes Funktionsmodul mit 4 wählbaren Funktionen, Hinderniserkennung mit Reversierfunktion in Zu-Richtung, Hinderniserkennung in Auf-Richtung, Protokollierung von Öffnungszyklen und Antriebszustand, Einstellbare Fahrdynamikkurven mit Geschwindigkeitskurven, Beschleunigungskurven und Bremskurven, einstellbare permanente Zuhaltkraft in Zu-Position, einstellbare Türkraft für den Ent- und Verriegelvorgang, Energiesparmodus (powersafe) in Programmschalterposition Aus / Verriegelt, max. Türflügelgewicht: einflügelig 1 x 250 kg, max. Türflügelgewicht: zweiflügelig 2 x 200 kg, Öffnungsgeschwindigkeit: einstellbar bis zu 0,9 m / sek. Die Lichte Durchgangsbreite (LW) und Durchgangshöhe (LH) ist im Positionsstichwort in cm angegeben.
- Farbe der sichtbaren Bestandteile: Aluminium eloxiert E6/C0 (silberfarbig) bzw. in eigener Position beschrieben (Az)
- Wandanschluss/Zarge: Labyrinthanschluss, Labyrinthleisten Sturz- und Öffnungsseitig Lichtvorhang in der Antriebsabdeckung vorbereitet
- Bodenführung: Oberflurführung, durchgehende höhenverstellbare Bürstendichtung, Anschlagdichtung an der Hauptschließkante
- Verriegelung: elektromechanische Zahnriemenverriegelung mit mechanischer Handentriegelung
- Programmschalter: externer elektronischer Programmschalter, 5-stellig, abschließbar über Codierung oder optional zusätzlichen Schlüsseltaster, Einbau (uP), Folientastatur
- Bodenführung: Oberflurführung, durchgehende höhenverstellbare Bürstendichtung, Anschlagdichtung an der Hauptschließkante
- Brandmeldeanlage: Anschlüsse vorbereitet
- Sonstige Impulsgeber (z.B. Taster, MagicSwitch, Fußtaster,...) in eigener Position beschrieben
- 34.IB 30A + **Autom.Schiebetüranl.Rohrr.Stahl/EI30 1-fl\_\_\_\_\_**
- einflügelig in feuerhemmender Ausführung, Kämpferkonstruktion: Wand- bzw. Sturzmontage mit Fahrflügel ohne Seitenteil.
- Technische Eigenschaften:**
- Sonstige Anforderungen bzw. Leitprodukt: \_\_\_\_\_
- Füllungen:**
- Glasart (z.B. ESG, VSG): \_\_\_\_\_
  - Paneel: \_\_\_\_\_
- zB. mit Antrieb ES PRO von dormakaba oder Gleichwertiges.
- Angebotenes Erzeugnis:(.....)

**Ergänzungen zur StLB HB-022+ABK-020**

**Ausschreibungstexte DOR**

Leistungsverzeichnis

gedruckt am 15.11.2023

LB-HB-022+ABK-020

Preisangaben in EUR

**Kriterien der Gleichwertigkeit:** Antrieb mit dynamischer Kraftbegrenzung zur Einhaltung der Maximalkräfte gemäß EN16005, Türflügelgewicht bis zu 250 kg, Öffnungsgeschwindigkeit bis zu 0,9 m / sek, geprüft bis zu 1,5 Mio Lastwechsel.

L: ..... S: ..... EP: ..... 0,00 Stk PP: .....

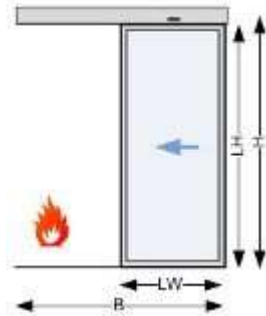

dokaIB stbr1A

**34.IB 30B + Autom.Schiebetüran.Rohrr.Stahl/EI30 2-fl \_\_\_\_\_**

zweiflügelig in feuerhemmender Ausführung, Kämpferkonstruktion: Wand- bzw. Sturzmontage mit Fahrflügel ohne Seitenteil.

**Technische Eigenschaften:**

- Sonstige Anforderungen bzw. Leitprodukt: \_\_\_\_\_

**Füllungen:**

- Glasart (z.B. ESG, VSG): \_\_\_\_\_
- Paneel: \_\_\_\_\_

zB. mit Antrieb ES PRO von dormakaba oder Gleichwertiges.

Angebotenes Erzeugnis:(.....)

**Kriterien der Gleichwertigkeit:** Antrieb mit dynamischer Kraftbegrenzung zur Einhaltung der Maximalkräfte gemäß EN16005, Türflügelgewicht bis zu 400 kg, Öffnungsgeschwindigkeit bis zu 0,9 m / sek, geprüft bis zu 1,5 Mio Lastwechsel.

L: ..... S: ..... EP: ..... 0,00 Stk PP: .....

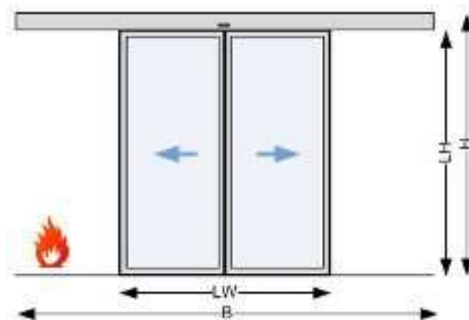

dokaIB stbr3

**34.IB 30D + Autom.Schiebetüran.Rohrr.Stahl/EI30 1-fl +OL \_\_\_\_\_**

einflügelig in feuerhemmender Ausführung mit Oberlicht (OL), Kämpferkonstruktion: Durchgangsmontage, freitragend mit Antrieb und Steuerung.

**Technische Eigenschaften:**

- Sonstige Anforderungen bzw. Leitprodukt: \_\_\_\_\_

**Füllungen:**

**Ergänzungen zur StLB HB-022+ABK-020**

**Ausschreibungstexte DOR**

Leistungsverzeichnis

gedruckt am 15.11.2023  
 LB-HB-022+ABK-020 Preisangaben in EUR

- Glasart (z.B. ESG, VSG): \_\_\_\_\_
- Paneel: \_\_\_\_\_

**Oberlicht:**

- Ausführung/Glasart: \_\_\_\_\_
- Feuerschutz: \_\_\_\_\_

zB. mit Antrieb ES PRO von dormakaba oder Gleichwertiges.

Angebotenes Erzeugnis:(.....)

**Kriterien der Gleichwertigkeit:** Antrieb mit dynamischer Kraftbegrenzung zur Einhaltung der Maximalkräfte gemäß EN16005, Türflügelgewicht bis zu 250 kg, Öffnungsgeschwindigkeit bis zu 0,9 m / sek, geprüft bis zu 1,5 Mio Lastwechsel.

L: ..... S: ..... EP: ..... 0,00 Stk PP: .....

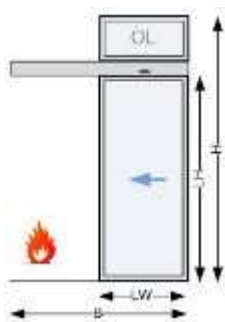

dokaIB stbrOL1A

**34.IB 30E + Autom.Schiebetüran.Rohrr.Stahl/EI30 2-fl +OL\_\_\_\_\_**

zweiflügelig in feuerhemmender Ausführung mit Oberlicht (OL), Kämpferkonstruktion: Durchgangsmontage, freitragend mit Antrieb und Steuerung.

**Technische Eigenschaften:**

- Sonstige Anforderungen bzw. Leitprodukt: \_\_\_\_\_

**Füllungen:**

- Glasart (z.B. ESG, VSG): \_\_\_\_\_
- Paneel: \_\_\_\_\_

**Oberlicht:**

- Ausführung/Glasart: \_\_\_\_\_
- Feuerschutz: \_\_\_\_\_

zB. mit Antrieb ES PRO von dormakaba oder Gleichwertiges.

Angebotenes Erzeugnis:(.....)

**Kriterien der Gleichwertigkeit:** Antrieb mit dynamischer Kraftbegrenzung zur Einhaltung der Maximalkräfte gemäß EN16005, Türflügelgewicht bis zu 400 kg, Öffnungsgeschwindigkeit bis zu 0,9 m / sek, geprüft bis zu 1,5 Mio Lastwechsel.

L: ..... S: ..... EP: ..... 0,00 Stk PP: .....



**Ergänzungen zur StLB HB-022+ABK-020**

**Ausschreibungstexte DOR**

Leistungsverzeichnis

gedruckt am 15.11.2023  
 LB-HB-022+ABK-020 Preisangaben in EUR

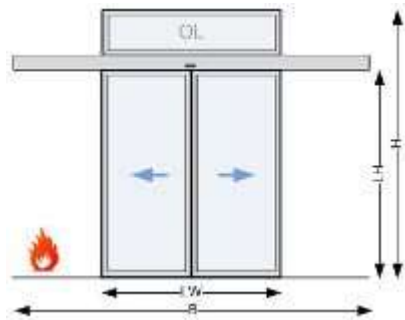

dokaIB stbrOL3A

**34.IB 30G + Autom.Schiebetüran.Rohrr.Stahl/EI30 1-fl +1xSF \_\_\_\_\_**

einflügelig in feuerhemmender Ausführung mit einem feststehenden Seitenfeld (1xSF), Kämpferkonstruktion: Durchgangsmontage mit Seitenteilen und Tragprofil.

**Technische Eigenschaften:**

- Sonstige Anforderungen bzw. Leitprodukt: \_\_\_\_\_

**Füllungen:**

- Glasart (z.B. ESG, VSG): \_\_\_\_\_
- Paneel: \_\_\_\_\_

**Seitenfeld:**

- Ausführung/Glasart: \_\_\_\_\_
- Feuerschutz: \_\_\_\_\_

zB. mit Antrieb ES PRO von dormakaba oder Gleichwertiges.

Angebotenes Erzeugnis:(.....)

**Kriterien der Gleichwertigkeit:** Antrieb mit dynamischer Kraftbegrenzung zur Einhaltung der Maximalkräfte gemäß EN16005, Türflügelgewicht bis zu 250 kg, Öffnungsgeschwindigkeit bis zu 0,9 m / sek, geprüft bis zu 1,5 Mio Lastwechsel.

L: ..... S: ..... EP: ..... 0,00 Stk PP: .....

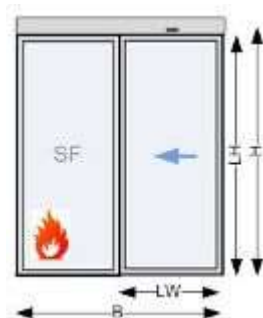

dokaIB stbrSF1A

**34.IB 30H + Autom.Schiebetüran.Rohrr.Stahl/EI30 2-fl +2xSF \_\_\_\_\_**

zweiflügelig in feuerhemmender Ausführung mit zwei feststehenden Seitenfeldern (2xSF), Kämpferkonstruktion: Durchgangsmontage mit Seitenteilen und Tragprofil.

**Technische Eigenschaften:**

- Sonstige Anforderungen bzw. Leitprodukt: \_\_\_\_\_

**Füllungen:**

- Glasart (z.B. ESG, VSG): \_\_\_\_\_
- Paneel: \_\_\_\_\_

**Seitenfeld:**

**Ergänzungen zur StLB HB-022+ABK-020**

**Ausschreibungstexte DOR**

Leistungsverzeichnis

gedruckt am 15.11.2023  
 LB-HB-022+ABK-020 Preisangaben in EUR

- Ausführung/Glasart: \_\_\_\_\_
- Feuerschutz: \_\_\_\_\_

zB. mit Antrieb ES PRO von dormakaba oder Gleichwertiges.

Angebotenes Erzeugnis: (.....)

**Kriterien der Gleichwertigkeit:** Antrieb mit dynamischer Kraftbegrenzung zur Einhaltung der Maximalkräfte gemäß EN16005, Türflügelgewicht bis zu 400 kg, Öffnungsgeschwindigkeit bis zu 0,9 m / sek, geprüft bis zu 1,5 Mio Lastwechsel.

L: ..... S: ..... EP: ..... 0,00 Stk PP: .....

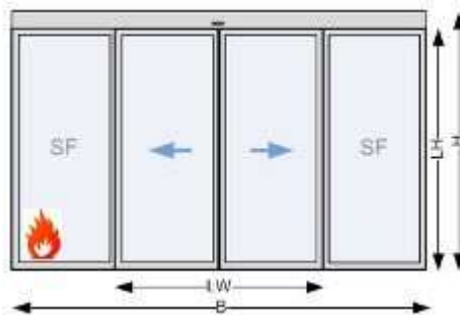

dokalB stbrSF3

**34.IB 30J + Autom.Schiebetüran.Rohrr.Stahl/EI30 1-fl +1xSF+OL\_\_\_\_\_**

einflügelig in feuerhemmender Ausführung mit einem feststehenden Seitenfeld (1xSF) und Oberlicht (OL), Kämpferkonstruktion: Durchgangsmontage mit Seitenteilen, Oberlicht und Tragprofil.

**Abmessungen:**

- Gesamtbreite B (mm): \_\_\_\_\_
- Gesamthöhe H (mm): \_\_\_\_\_

**Technische Eigenschaften:**

- Sonstige Anforderungen bzw. Leitprodukt: \_\_\_\_\_

**Füllungen:**

- Glasart (z.B. ESG, VSG): \_\_\_\_\_
- Paneel: \_\_\_\_\_

**Oberlicht/Seitenfeld:**

- Ausführung/Glasart: \_\_\_\_\_
- Feuerschutz: \_\_\_\_\_

zB. mit Antrieb ES PRO von dormakaba oder Gleichwertiges.

Angebotenes Erzeugnis: (.....)

**Kriterien der Gleichwertigkeit:** Antrieb mit dynamischer Kraftbegrenzung zur Einhaltung der Maximalkräfte gemäß EN16005, Türflügelgewicht bis zu 250 kg, Öffnungsgeschwindigkeit bis zu 0,9 m / sek, geprüft bis zu 1,5 Mio Lastwechsel.

L: ..... S: ..... EP: ..... 0,00 Stk PP: .....

**Ergänzungen zur StLB HB-022+ABK-020**

**Ausschreibungstexte DOR**

Leistungsverzeichnis

gedruckt am 15.11.2023  
 LB-HB-022+ABK-020 Preisangaben in EUR

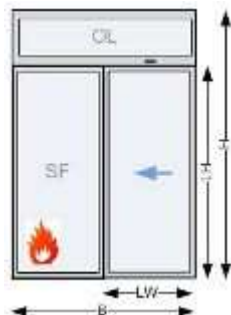

dokaIB stbrSFOL1

**34.IB 30K + Autom.Schiebetüran.Rohrr.Stahl/EI30 2-fl +2xSF+OL\_\_\_\_\_**

zweiflügelig in feuerhemmender Ausführung mit zwei feststehenden Seitenfeldern (2xSF) und Oberlicht (OL), Kämpferkonstruktion: Durchgangsmontage mit Seitenteilen, Oberlicht und Tragprofil.

**Abmessungen:**

- Gesamtbreite B (mm):
- Gesamthöhe H (mm):

**Technische Eigenschaften:**

- Sonstige Anforderungen bzw. Leitprodukt:

**Füllungen:**

- Glasart (z.B. ESG, VSG):
- Panel:

**Oberlicht/Seitenfeld:**

- Ausführung/Glasart:

zB. mit Antrieb ES PRO von dormakaba oder Gleichwertiges.

Angebotenes Erzeugnis:(.....)

**Kriterien der Gleichwertigkeit:** Antrieb mit dynamischer Kraftbegrenzung zur Einhaltung der Maximalkräfte gemäß EN16005, Türflügelgewicht bis zu 400 kg, Öffnungsgeschwindigkeit bis zu 0,9 m / sek, geprüft bis zu 1,5 Mio Lastwechsel.

L: ..... S: ..... EP: ..... 0,00 Stk PP: .....

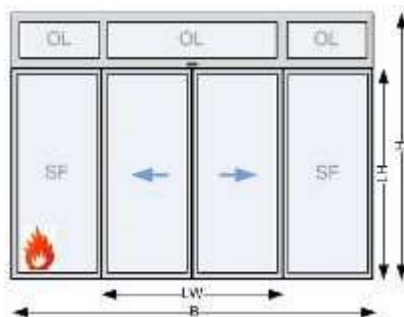

dokaIB stbrSFOL3

**34.IB 40 + Automatische Brandschutz-Schiebetüranlage mit Türblatt aus verglasten Rohrrahmenprofilen aus Aluminium in feuerhemmender Ausführung**

**(Autom.Schiebetüranl.Rohrr.Alu/EI30)** mit besonders geräuscharmer Antriebsmotor ohne Getriebe, Geprüfte Lebensdauer 1,5 Mio. Prüfzyklen über die Anforderungen gemäss EN 16005 hinaus, Akkupaket und USV-Anlage für Funktion stromlos schliessend bzw. für einen Not-Betrieb (zB. IBS-Brandschutzzertifikat der Eignung), Verdrahtung von Zubehöorkomponenten über CAN-Bus möglich, Möglichkeit zur Bedienung der Türfunktionen und Health Check-Funktion zur Überprüfung des Türzustandes per Smart Phone oder Tablet (Az), Modularer Aufbau in

**Ergänzungen zur StLB HB-022+ABK-020****Ausschreibungstexte DOR**

Leistungsverzeichnis

gedruckt am 15.11.2023

LB-HB-022+ABK-020

Preisangaben in EUR

zwei Gewichtsklassen, Antriebssteuerung mit Sicherheitssoftware zur statischen und dynamischen Kraftüberwachung der Flügelbewegung während Öffnungs- und Schliessfahrt, Automatische Anpassung der Offenhaltezeit an die aktuelle Begehfrequenz der Türanlage, Automatische Anpassung der Fahrparameter in Teiloffen, Störungsschliess- und Störungsverriegelungsfunktion im Falle einer Anlagenstörung, Antrieb mit akustisch entkoppelter und austauschbarer Laufschiene und verschleissfester Spezialoberfläche, Laufrollen aus Spezialkunststoff, Gegenrollen als Entgleisungsschutz, Antistatik-Bürsten an den Türflügeln / Laufwagen, Montageplatte mit vorgefertigten Befestigungslöchern und Gewindebohrungen, Einstellbare Offenhaltezeit 0 bis 180 Sekunden, Separat wählbare Offenhaltezeit bei Nacht-Bankimpuls, Antriebstiefe 180 mm inklusive Verkleidung, Überwachung des Durchgangsbereichs durch Infrarot-Lichtvorhänge unmittelbar vor und hinter dem Türflügel, Programmschalter zur Auswahl von 5 Betriebsarten Aus, Automatik, Teiloffen, Ausgang, Dauerauf, weitere Funktionsprogramme: Schleusensteuerung, Totmanschaltung, Nacht-Bank-Öffnung, Apothekerverriegelung (teiloffen verriegelt), Feuerwehrschtaltung, Panikschiessen, Störungsentriegeln, Störungsverriegeln, Türzustandsmeldung AUF / ZU / VERRIEGELT, Klingelkontakt (richtungserkennend), Internes Funktionsmodul mit 4 wählbaren Funktionen, Hinderniserkennung mit Reversierfunktion in Zu-Richtung, Hinderniserkennung in Auf-Richtung, Protokollierung von Öffnungszyklen und Antriebszustand, Einstellbare Fahrdynamikkurven mit Geschwindigkeit, Beschleunigungskurven und Bremskurven, einstellbare permanente Zuhaltkraft in Zu-Position, einstellbare Türkraft für den Ent- und Verriegelvorgang, Energiesparmodus (powersafe) in Programmschalterposition Aus / Verriegelt, max. Türflügelgewicht: einflügelig 1 x 250 kg, max. Türflügelgewicht: zweiflügelig 2 x 200 kg, Öffnungsgeschwindigkeit: einstellbar bis zu 0,9 m / sek. Die Lichte Durchgangsbreite (LW) und Durchgangshöhe (LH) ist im Positionsstichwort in cm angegeben.

Farbe der sichtbaren Bestandteile: Aluminium eloxiert E6/C0 (silberfarbig) bzw. in eigener Position beschrieben (Az)

Wandanschluss/Zarge: Labyrinthanschluss, Labyrinthleisten Sturz- und Öffnungsseitig Lichtvorhang in der Antriebsabdeckung vorbereitet

Bodenführung: Oberflurführung, durchgehende höhenverstellbare Bürstendichtung, Anschlagdichtung an der Hauptschließkante

Verriegelung: elektromechanische Zahnriemenverriegelung mit mechanischer Handentriegelung

Programmschalter: externer elektronischer Programmschalter, 5-stellig, abschließbar über Codierung oder optional zusätzlichen Schlüsseltaster, Einbau (uP), Folientastatur

Bodenführung: Oberflurführung, durchgehende höhenverstellbare Bürstendichtung, Anschlagdichtung an der Hauptschließkante

Brandmeldeanlage: Anschlüsse vorbereitet

Sonstige Impulsgeber (z.B. Taster, MagicSwitch, Fußtaster,...) in eigener Position beschrieben

**34.IB 40A + Autom.Schiebetüran.Rohrr.Alu/EI30 1-fl \_\_\_\_\_**

einflügelig in feuerhemmender Ausführung, Kämpferkonstruktion: Wand- bzw. Sturzmontage mit Fahrflügel ohne Seitenteil.

**Technische Eigenschaften:**

- Sonstige Anforderungen bzw. Leitprodukt: \_\_\_\_\_

**Füllungen:**

- Glasart (z.B. ESG, VSG): \_\_\_\_\_
- Paneel: \_\_\_\_\_

zB. mit Antrieb ES PRO von dormakaba oder Gleichwertiges.

Angebotenes Erzeugnis:(.....)

**Kriterien der Gleichwertigkeit:** Antrieb mit dynamischer Kraftbegrenzung zur Einhaltung der Maximalkräfte gemäß EN16005, Türflügelgewicht bis zu 250 kg, Öffnungsgeschwindigkeit bis zu 0,9 m / sek, geprüft bis zu 1,5 Mio Lastwechsel.

L: ..... S: ..... EP: ..... 0,00 Stk PP: .....

**Ergänzungen zur StLB HB-022+ABK-020**

**Ausschreibungstexte DOR**

Leistungsverzeichnis

gedruckt am 15.11.2023  
 LB-HB-022+ABK-020 Preisangaben in EUR

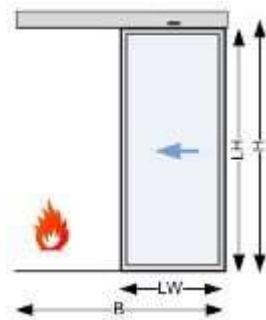

dokaIB stbr1A

**34.IB 40B + Autom.Schiebetüran.Rohrr.Alu/EI30 2-fl \_\_\_\_\_**

zweiflügelig in feuerhemmender Ausführung, Kämpferkonstruktion: Wand- bzw. Sturzmontage mit Fahrflügel ohne Seitenteil.

**Technische Eigenschaften:**

- Sonstige Anforderungen bzw. Leitprodukt: \_\_\_\_\_

**Füllungen:**

- Glasart (z.B. ESG, VSG): \_\_\_\_\_
- Paneel: \_\_\_\_\_

zB. mit Antrieb ES PRO von dormakaba oder Gleichwertiges.

Angebotenes Erzeugnis: (.....)

**Kriterien der Gleichwertigkeit:** Antrieb mit dynamischer Kraftbegrenzung zur Einhaltung der Maximalkräfte gemäß EN16005, Türflügelgewicht bis zu 400 kg, Öffnungsgeschwindigkeit bis zu 0,9 m / sek, geprüft bis zu 1,5 Mio Lastwechsel.

L: ..... S: ..... EP: ..... 0,00 Stk PP: .....

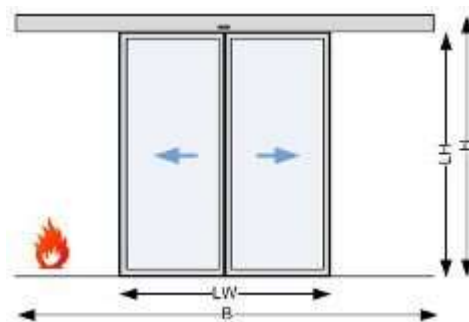

dokaIB stbr3

**34.IB 40D + Autom.Schiebetüran.Rohrr.Alu/EI30 1-fl +OL \_\_\_\_\_**

einflügelig in feuerhemmender Ausführung mit Oberlicht (OL), Kämpferkonstruktion: Durchgangsmontage, freitragend mit Antrieb und Steuerung.

**Technische Eigenschaften:**

- Sonstige Anforderungen bzw. Leitprodukt: \_\_\_\_\_

**Füllungen:**

- Glasart (z.B. ESG, VSG): \_\_\_\_\_
- Paneel: \_\_\_\_\_

**Oberlicht:**

- Ausführung/Glasart: \_\_\_\_\_
- Feuerschutz: \_\_\_\_\_

zB. mit Antrieb ES PRO von dormakaba oder Gleichwertiges.

**Ergänzungen zur StLB HB-022+ABK-020**

**Ausschreibungstexte DOR**

Leistungsverzeichnis

gedruckt am 15.11.2023  
 LB-HB-022+ABK-020 Preisangaben in EUR

Angebotenes Erzeugnis:(.....)

**Kriterien der Gleichwertigkeit:** Antrieb mit dynamischer Kraftbegrenzung zur Einhaltung der Maximalkräfte gemäß EN16005, Türflügelgewicht bis zu 250 kg, Öffnungsgeschwindigkeit bis zu 0,9 m / sek, geprüft bis zu 1,5 Mio Lastwechsel.

L: ..... S: ..... EP: ..... 0,00 Stk PP: .....

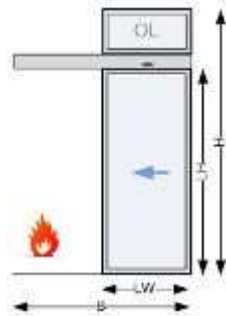

dokaIB stbrOL1A

**34.IB 40E + Autom.Schiebetüran.Rohrr.Alu/EI30 2-fl +OL\_\_\_\_\_**

zweiflügelig in feuerhemmender Ausführung mit Oberlicht (OL), Kämpferkonstruktion: Durchgangsmontage, freitragend mit Antrieb und Steuerung.

**Technische Eigenschaften:**

- Sonstige Anforderungen bzw. Leitprodukt: \_\_\_\_\_

**Füllungen:**

- Glasart (z.B. ESG, VSG): \_\_\_\_\_
- Paneel: \_\_\_\_\_

**Oberlicht:**

- Ausführung/Glasart: \_\_\_\_\_
- Feuerschutz: \_\_\_\_\_

zB. mit Antrieb ES PRO von dormakaba oder Gleichwertiges.

Angebotenes Erzeugnis:(.....)

**Kriterien der Gleichwertigkeit:** Antrieb mit dynamischer Kraftbegrenzung zur Einhaltung der Maximalkräfte gemäß EN16005, Türflügelgewicht bis zu 400 kg, Öffnungsgeschwindigkeit bis zu 0,9 m / sek, geprüft bis zu 1,5 Mio Lastwechsel.

L: ..... S: ..... EP: ..... 0,00 Stk PP: .....

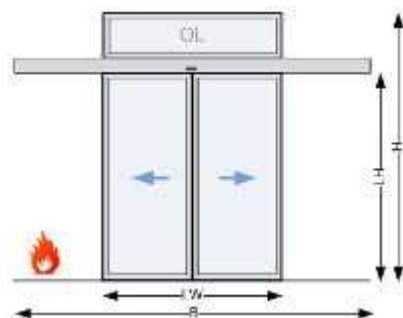

dokaIB stbrOL3A

**Ergänzungen zur StLB HB-022+ABK-020****Ausschreibungstexte DOR**

Leistungsverzeichnis

gedruckt am 15.11.2023  
LB-HB-022+ABK-020 Preisangaben in EUR**34.IB 40G + Autom.Schiebetüran.Rohrr.Alu/EI30 1-fl +1xSF \_\_\_\_\_**

einflügelig in feuerhemmender Ausführung mit einem feststehenden Seitenfeld (1xSF),  
Kämpferkonstruktion: Durchgangsmontage mit Seitenteilen und Tragprofil.

**Technische Eigenschaften:**

- Sonstige Anforderungen bzw. Leitprodukt: \_\_\_\_\_

**Füllungen:**

- Glasart (z.B. ESG, VSG): \_\_\_\_\_
- Paneel: \_\_\_\_\_

**Seitenfeld:**

- Ausführung/Glasart: \_\_\_\_\_
- Feuerschutz: \_\_\_\_\_

zB. mit Antrieb ES PRO von dormakaba oder Gleichwertiges.

Angebotenes Erzeugnis:(.....)

**Kriterien der Gleichwertigkeit:** Antrieb mit dynamischer Kraftbegrenzung zur Einhaltung der Maximalkräfte gemäß EN16005, Türflügelgewicht bis zu 250 kg, Öffnungsgeschwindigkeit bis zu 0,9 m / sek, geprüft bis zu 1,5 Mio Lastwechsel.

L: ..... S: ..... EP: ..... 0,00 Stk PP: .....

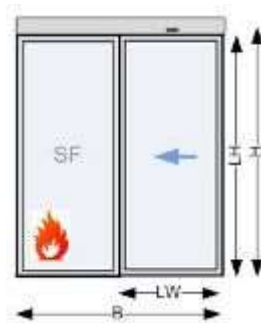

dokaIB stbrSF1A

**34.IB 40H + Autom.Schiebetüran.Rohrr.Alu/EI30 2-fl +2xSF \_\_\_\_\_**

zweiflügelig in feuerhemmender Ausführung mit zwei feststehenden Seitenfeldern (2xSF),  
Kämpferkonstruktion: Durchgangsmontage mit Seitenteilen und Tragprofil.

**Technische Eigenschaften:**

- Sonstige Anforderungen bzw. Leitprodukt: \_\_\_\_\_

**Füllungen:**

- Glasart (z.B. ESG, VSG): \_\_\_\_\_
- Paneel: \_\_\_\_\_

**Seitenfeld:**

- Ausführung/Glasart: \_\_\_\_\_
- Feuerschutz: \_\_\_\_\_

zB. mit Antrieb ES PRO von dormakaba oder Gleichwertiges.

Angebotenes Erzeugnis:(.....)

**Kriterien der Gleichwertigkeit:** Antrieb mit dynamischer Kraftbegrenzung zur Einhaltung der Maximalkräfte gemäß EN16005, Türflügelgewicht bis zu 400 kg, Öffnungsgeschwindigkeit bis zu 0,9 m / sek, geprüft bis zu 1,5 Mio Lastwechsel.

L: ..... S: ..... EP: ..... 0,00 Stk PP: .....

**Ergänzungen zur StLB HB-022+ABK-020**

**Ausschreibungstexte DOR**

Leistungsverzeichnis

gedruckt am 15.11.2023  
 LB-HB-022+ABK-020 Preisangaben in EUR

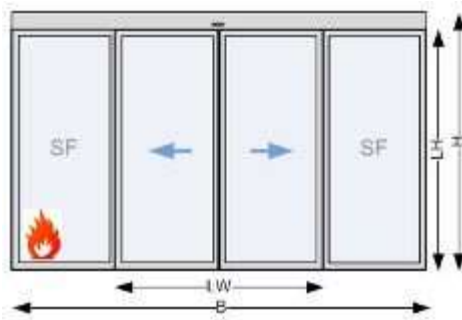

dokaIB stbrSF3

**34.IB 40J + Autom.Schiebetüran.Rohrr.Alu/EI30 1-fl +1xSF+OL\_\_\_\_\_**

einflügelig in feuerhemmender Ausführung mit einem feststehenden Seitenfeld (1xSF) und Oberlicht (OL), Kämpferkonstruktion: Durchgangsmontage mit Seitenteilen, Oberlicht und Tragprofil.

**Abmessungen:**

- Gesamtbreite B (mm): \_\_\_\_\_
- Gesamthöhe H (mm): \_\_\_\_\_

**Technische Eigenschaften:**

- Sonstige Anforderungen bzw. Leitprodukt: \_\_\_\_\_

**Füllungen:**

- Glasart (z.B. ESG, VSG): \_\_\_\_\_
- Paneel: \_\_\_\_\_

**Oberlicht/Seitenfeld:**

- Ausführung/Glasart: \_\_\_\_\_
- Feuerschutz: \_\_\_\_\_

zB. mit Antrieb ES PRO von dormakaba oder Gleichwertiges.

Angebotenes Erzeugnis:(.....)

**Kriterien der Gleichwertigkeit:** Antrieb mit dynamischer Kraftbegrenzung zur Einhaltung der Maximalkräfte gemäß EN16005, Türflügelgewicht bis zu 250 kg, Öffnungsgeschwindigkeit bis zu 0,9 m / sek, geprüft bis zu 1,5 Mio Lastwechsel.

L: ..... S: ..... EP: ..... 0,00 Stk PP: .....

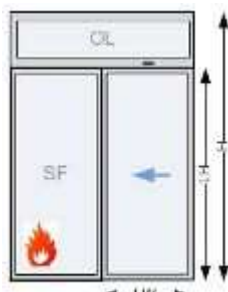

dokaIB stbrSFOL1

**34.IB 40K + Autom.Schiebetüran.Rohrr.Alu/EI30 2-fl +2xSF+OL\_\_\_\_\_**

zweiflügelig in feuerhemmender Ausführung mit zwei feststehenden Seitenfeldern (2xSF) und Oberlicht (OL), Kämpferkonstruktion: Durchgangsmontage mit Seitenteilen, Oberlicht und Tragprofil.

**Abmessungen:**



**Ergänzungen zur StLB HB-022+ABK-020**

**Ausschreibungstexte DOR**

Leistungsverzeichnis

gedruckt am 15.11.2023  
 LB-HB-022+ABK-020 Preisangaben in EUR

- Gesamtbreite B (mm): \_\_\_\_\_
- Gesamthöhe H (mm): \_\_\_\_\_

**Technische Eigenschaften:**

- Sonstige Anforderungen bzw. Leitprodukt: \_\_\_\_\_

**Füllungen:**

- Glasart (z.B. ESG, VSG): \_\_\_\_\_
- Paneel: \_\_\_\_\_

**Oberlicht/Seitenfeld:**

- Ausführung/Glasart: \_\_\_\_\_
- Feuerschutz: \_\_\_\_\_

zB. mit Antrieb ES PRO von dormakaba oder Gleichwertiges.

Angebotenes Erzeugnis:(.....)

**Kriterien der Gleichwertigkeit:** Antrieb mit dynamischer Kraftbegrenzung zur Einhaltung der Maximalkräfte gemäß EN16005, Türflügelgewicht bis zu 400 kg, Öffnungsgeschwindigkeit bis zu 0,9 m / sek, geprüft bis zu 1,5 Mio Lastwechsel.

L: ..... S: ..... EP: ..... 0,00 Stk PP: .....

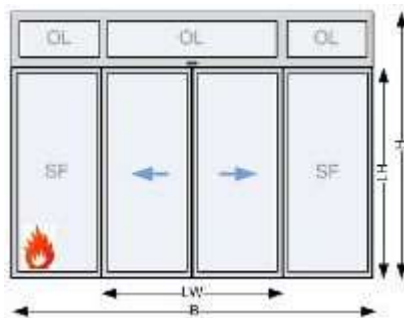

dokaIB stbrSFOL3

**34.IB 50 + Aufzählung (Az) auf feuerhemmende Automatische Schiebetüranlagen (Autom.Schiebetüranl.EI30 ) mit integrierter Flucht- oder Paniktür und integriertem Gleitschienentürschließer (z.B. ITS96 von dormakaba oder Gleichwertiges)**

Im Positionsstichwort angegeben ist die Anzahl der Türflügel:

- 1 flügelig (1-fl)
- 2 flügelig (2-fl)

**34.IB 50A + Az Autom.Schiebetüranl.EI30 f.Break-Out-Funktion 1-fl EN179**

für Break-Out-Funktion Fluchttür EN179 (Drücker).

L: ..... S: ..... EP: ..... 0,00 Stk PP: .....

**34.IB 50B + Az Autom.Schiebetüranl.EI30 f.Break-Out-Funktion 2-fl EN179**

für Break-Out-Funktion Fluchttür EN179 (Drücker).

L: ..... S: ..... EP: ..... 0,00 Stk PP: .....

**Ergänzungen zur StLB HB-022+ABK-020****Ausschreibungstexte DOR**

Leistungsverzeichnis

LB-HB-022+ABK-020

gedruckt am 15.11.2023

Preisangaben in EUR

- 34.IB 50C** + **Az Autom.Schiebetüranl.EI30 f.Break-Out-Funktion 1-fl EN1125**  
für Break-Out-Funktion Paniktür EN1125 (Panikstange oder Pushbar).  
  
L: ..... S: ..... EP: ..... 0,00 Stk PP: .....
- 34.IB 50D** + **Az Autom.Schiebetüranl.EI30 f.Break-Out-Funktion 2-fl EN1125**  
für Break-Out-Funktion Paniktür EN1125 (Panikstange oder Pushbar).  
  
L: ..... S: ..... EP: ..... 0,00 Stk PP: .....
- 34.IB 50E** + **Az Autom.Schiebetüranl.EI30 f.Break-In-Funktion 1-fl EN179**  
für Break-In-Funktion Fluchttür EN179 (Drücker).  
  
L: ..... S: ..... EP: ..... 0,00 Stk PP: .....
- 34.IB 50F** + **Az Autom.Schiebetüranl.EI30 f.Break-In-Funktion 2-fl EN179**  
für Break-In-Funktion Fluchttür EN179 (Drücker).  
  
L: ..... S: ..... EP: ..... 0,00 Stk PP: .....
- 34.IB 69** + Aufzahlung auf feuerhemmende Automatische Schiebetüranlagen (1VE = 1 komplette Schiebetüranlage)
- 34.IB 69A** + **Az Autom.Schiebetüranl.EI30 f.Schutzflügel**  
für Nebenkantenabsicherung durch Schutzflügel zur Absicherung vor dem Fahrflügel aus ESG-Glas.  
  
L: ..... S: ..... EP: ..... 0,00 VE PP: .....
- 34.IB 69E** + **Az Autom.Schiebetüranl.EI30 f.Deckenrahmen mit Radarmelder**  
für deckenbündigen Zwischendeckeneinbau mit abnehmbarer Antriebsverkleidung und Kombi-Radarmelder in der Verkleidung integriert.  
  
L: ..... S: ..... EP: ..... 0,00 Stk PP: .....
- 34.IB 70** + Aufzahlung (Az) auf feuerhemmende Automatische Schiebetüranlagen.
- 34.IB 70M** + **Az Autom.Schiebetüranl.EI30 f.Interface DCW-Bus**  
für Interface DCW. Durch die DCW-Bustechnologie kann auch durch Angriff und Manipulation des Kabels keine Türöffnung ausgelöst werden. Alle Bus-Teilnehmer werden einfach über den 4-Draht Bus miteinander verbunden. Im Falle einer Vernetzung von Antrieben über die Türmanagementsoftware werden die DCW-Komponenten auch visualisiert.  
  
L: ..... S: ..... EP: ..... 0,00 Stk PP: .....

**Ergänzungen zur StLB HB-022+ABK-020****Ausschreibungstexte DOR**

Leistungsverzeichnis

gedruckt am 15.11.2023  
LB-HB-022+ABK-020 Preisangaben in EUR**34.IB 70N + Az Autom.Schiebetüranl.EI30 f.Interface LAN-Ethernet**

für Interface LAN. Die Antriebe lassen sich über die LAN-Schnittstelle in Verbindung mit Türmanagementsoftware visualisieren (Betriebs- und Bewegungszustände), fernsteuern und vollständig parametrieren. Das Modul wird im Antrieb montiert. Die Verbindung wird über ein Sicherheitsnetzwerk (Ethernet) erfolgen.

Über einen OPC-Server können alle über LAN vernetzte Türen in bestehende Gebäudemanagementsysteme (zB. Siemens, Honeywell, PKE, Schrack, Kapsch,...) eingebunden werden.

L: ..... S: ..... EP: ..... 0,00 Stk PP: .....

**34.IB 70O + Az Autom.Schiebetüranl.EI30 f.Interface LON-Bus**

für Interface LON. Die Antriebe lassen sich über die LON-Schnittstelle in Verbindung mit Türmanagementsoftware visualisieren (Betriebs- und Bewegungszustände), fernsteuern und vollständig parametrieren. Das Modul wird im Antrieb montiert. Die Vernetzung erfolgt über einen 2-Draht LON-Bus. Die Ausdehnung und Anzahl der Bus Teilnehmer kann mit entsprechender Hardware wie Repeatern und Routern beliebig erweitert werden.

L: ..... S: ..... EP: ..... 0,00 Stk PP: .....

**34.IB 70P + Az Autom.Schiebetüranl.EI30 f.Interface EIB/KNX-Bus**

für Interface EIB/KNX. Die Antriebe lassen sich über die EIB/KNX-Schnittstelle in Verbindung mit Türmanagementsoftware visualisieren (Betriebs- und Bewegungszustände), fernsteuern und vollständig parametrieren. Das Modul wird im Antrieb montiert. Die Vernetzung erfolgt über einen 2-Draht EIB/KNX-Bus.

L: ..... S: ..... EP: ..... 0,00 Stk PP: .....

34.IB 75 + Aufzahlung (Az) auf feuerhemmende Automatische Schiebetüranlagen.

**34.IB 75C + Az Autom.Schiebetüranl.EI30 f.Farbe n.Wahl AG**

für RAL-Farbe der Leichtmetallteile nach Wahl des AG.

L: ..... S: ..... EP: ..... 0,00 Stk PP: .....

**34.IB 75D + Az Autom.Schiebetüranl.EI30 f.Farbe\_\_\_\_\_**

für Oberfläche/Farbe (zB. RAL, NCS, eloxal, Tiger coating,...).

L: ..... S: ..... EP: ..... 0,00 Stk PP: .....

**34.IB 75E + Az Autom.Schiebetüranl.EI30 f.Sonderfarbe n.Wahl AG**

für Sonderfarbe abweichend von RAL der Leichtmetallteile nach Wahl des AG.

L: ..... S: ..... EP: ..... 0,00 Stk PP: .....

**Ergänzungen zur StLB HB-022+ABK-020****Ausschreibungstexte DOR**

Leistungsverzeichnis

gedruckt am 15.11.2023

LB-HB-022+ABK-020

Preisangaben in EUR

**34.ID + Automat.Teleskopschiebetür Alu ohne Feuerschutz (dormakaba)**

Version: 2023-09

Im Folgenden ist das Liefern und Montieren bzw. der Einbau von Automatischen Teleskopschiebetüranlagen ohne Brandschutzanforderungen als Elemente für einen beweglichen Raumabschluss beschrieben. Die Verantwortung für die ordnungsgemäße Zusammenstellung verschiedener Elemente und Montage unterliegt dem Auftragnehmer. Für diesen Fall unterliegen Türblatthersteller, Türtechnikhersteller und eventuell beteiligte Händler der Informationspflicht.

**1. Umweltschutz, Nachhaltigkeit, Ökologie:**

Automatisierte Türanlagen müssen nach den Gesichtspunkten des Umweltmanagements, Nachhaltigkeit und Ökologie gefertigt und geprüft sein. Dieses ist anhand einer nationalen oder internationalen Zertifizierung zB. ÖNORM EN ISO 14001 oder vergleichbare akkreditierte Prüfstelle zu belegen. Ebenso ist eine Umwelt-Produktdeklaration EPD nach ISO 14025 bzw. EN 15804 oder vergleichbare akkreditierte Prüfstelle vorzuweisen, die den gesamten ökologischen Lebensweg der Anlagen von der Herstellung, Verpackung, Nutzung, Nachnutzung, Wiederverwendungs-, Rückgewinnungs-, und Recyclingpotential bestätigt.

**2. Abnahmeprüfung (TÜV):**

Motorkraftbetriebene Türen und Tore müssen gem. § 7 AM-VO vor der ersten Inbetriebnahme einer Abnahmeprüfung durch TÜV, vergleichbare akkreditierte Prüfstelle oder Ziviltechniker unterzogen werden. Die Prüfkosten sind in die Einheitspreise einzukalkulieren.

**3. Elektro- und Sicherheitstechnik:**

Elektrotechnische Einbauten bzw. -Anlagen sind gemeinsam mit dem Elektro- Brand- und Sicherheitstechnik in Betrieb zu nehmen und zu überprüfen. Ein Protokoll der Überprüfung ist vom AN zu erstellen. Erforderliche elektrische Angaben für die herzustellende Stromversorgung, sind rechtzeitig nach Auftragsvergabe bekanntzugeben.

**4. Wartung/Gewährleistung:**

Eine regelmäßige Jahreswartung oder technische Überprüfung durch Fachmonteure des Herstellers (kostenpflichtig) ist Grundlage für eine 24-monatige Gewährleistung, welche mit der vorgeschriebenen Abnahmeprüfung beginnt. Der Auftragnehmer übernimmt die fachmännische Sicherheitsüberprüfung lt. „§ 8 AM-VO - Wiederkehrende Prüfung“, welche mindestens einmal im Kalenderjahr, jedoch längstens im Abstand von 15 Monaten durchzuführen ist, und die Wartung der Anlagen nach den gesetzlichen Vorgaben, insbesondere deren Sicherheitsvorrichtungen auf einwandfreie Funktion, sowie das Reinigen und Schmieren der Anlagen. Die mit dieser laufenden Wartung verbundenen Kosten einschließlich der hierzu erforderlichen Kleinteile, Schmier-, Reinigungsmittel usw. sind durch den angeführten Pauschalpreis abgegolten. Ein verlängerter Garantiezeitraum ist durch eine eigene Wartungsposition geregelt (zB. Grundwartung, Vollwartung). Leistungen, welche außer dem Bereich der Service- und Wartungsarbeiten fallen, insbesondere das Beheben von Störungen durch unsachgemäße Bedienung oder Vandalismus gehen zu Lasten des Eigentümers, wenn es sich nicht um Garantieleistungen durch optionale Serviceverträge handelt. In diesen Fällen ist der Hersteller bzw. berechnigte Fachfirma berechnigt, die Behebung von Störungen sowie die Lieferung und Montage der für die einwandfreie Funktion der Türanlagen notwendigen Ersatzteile gesondert in Rechnung zu stellen.

**5. Aufzahlungen/Zubehör/Einbauteile:**

Positionen für Aufzahlungen, Zubehör und Einbauteile beschreiben Ergänzungen/Erweiterungen/Varianten zu vorangegangenen Positionen (Leistungen) und werden nur aus dem System oder der Auswahl von Produkten des Herstellers der Grundposition angeboten bzw. ausgeführt.

34.ID 00 + Folgende Angaben und Anforderungen an die Art und Weise der Leistungserbringung gelten als vereinbart und sind in die Einheitspreise einkalkuliert.

**34.ID 00A + LV-Beilagen zur ULG34.ID**

Beiliegende Unterlagen:   
(z.B. Ausführungsdetails, Türlisten,...)

**Ergänzungen zur StLB HB-022+ABK-020****Ausschreibungstexte DOR**

Leistungsverzeichnis

gedruckt am 15.11.2023  
LB-HB-022+ABK-020 Preisangaben in EUR**34.ID 00D + Autom.Schiebetüranl.T Abmessungen, Maßabweichungen**

Im Positionsstichwort ist die max. lichte Durchgangsweite der Tür angegeben (zB.: b.1200mm). Im Positions-Lückentext ist das Gesamtmaß (Rohbau-Planmaß) und lichten Abmessungen der Tür angegeben (effektive Durchgangslichte). Maßänderungen der als Stück ausgeschriebenen Positionen bis +/- 100 Millimeter der Gesamtausmaße bedingen keine Änderungen der Einheitspreise. Größere Abweichungen werden nach dem Flächenausmaß umgerechnet. Das Aufmaß ist vom Auftragnehmer am Bau zu nehmen.

**34.ID 00E + Autom.Schiebetüranl.T Absicherung Haupt/Nebenschließkante**

Absicherung gemäß EN16005, TÜV:

**Betriebszustand – kraftbetätigte Öffnungsfahrt (Absicherung Nebenschließkante):**

Absicherung gegen Quetschen:

1. *Begrenzung der dynamischen Türflügelkräfte*
2. *Kraftbegrenzung bei Fluchtwegstüren (Öffnungsweite 80% der Fluchtwegsbreite 3 sec. – letzten 200mm wird kraftbegrenzt und in Schleichfahrt geöffnet)*
3. *Einsatz von Schutzflügel an der Fassade (Az)*

Absicherung gegen Anstoßen: *glatte Fläche (Mauerwand) mit Begrenzung der dynamischen Türflügelkräfte bis max. 150mm*

Absicherung gegen Einziehen:

1. *> 200mm Abstand zu Säulen, Diebstahlsicherungen,...*

Absicherung gegen Einsperren:

1. *doppelte Breite zwischen Nebenschließkante und nächsten Pfosten zur Tiefe muss eingehalten werden.*
2. *Einsatz von Schutzflügel an der Fassade (Az)*

**Betriebszustand – Schließfahrt (Absicherung Hauptschließkante):**

Absicherung gegen Quetschen: *Begrenzung der dynamischen Türflügelkräfte*

Absicherung gegen Anstoßen: *Anwesenheitssensor beidseitig*

**34.ID 00F + Autom.Schiebetüranl.T Statische und Bauphysikalische Angaben**

Die Konstruktion muß den statischen Anforderungen gerecht werden. Dimensionen und Materialdicken sind, soweit nicht vorgegeben, vom Bieter selbst zu wählen und auf Anforderung nachzuweisen. Einwirkende Lasten müssen sicher auf das Bauwerk übertragen werden. Für die Lastenannahmen gelten die einschlägigen ÖNORMEN. Als Montagebasis gilt der fertige Fußboden bzw. fertiggestellter Estrich. Bodentrennung bzw. mögliche Blindstockrahmenkonstruktionen laut OIB-Richtlinie sind entweder als Vorleistung vor dem Einbau der Automatischen Schiebetüranlage erbracht oder als separate Aufzahlungsposition (Az) angegeben und anzubieten. Die Forderungen des Auftraggebers über Schall- und/oder Wärmeschutz sind einzuhalten. Oberlichten (OL) haben mindestens die selben Anforderungen wie das Türsystem zu erfüllen. Die angegebene Gesamthöhe H bezieht sich auf das gesamte Türsystem (einschließlich Oberlichte). Seitenfelder (SF) werden entweder links oder rechts (1xSF) oder beidseitig (2xSF) angeordnet, die mindestens die selben Anforderungen wie das Türsystem erfüllen. Die angegebene Gesamtbreite B bezieht sich auf das gesamte Türsystem (einschließlich Seitenfeld).

**Wärmeschutz (gemäß aktueller OIB Richtlinie 6):**

- Fenster, Fenstertüren, verglaste Türen in Wohngebäuden gegen Außenluft: max. 1,40W/m<sup>2</sup>K
- Fenster, Fenstertüren, verglaste Türen in Nicht-Wohngebäuden gegen Außenluft: max. 1,70W/m<sup>2</sup>K
- Türen unverglast, gegen Außenluft: max 1,70W/m<sup>2</sup>K
- Türen unverglast, gegen unbeheizte Gebäudeteile: max. 2,50W/m<sup>2</sup>K
- Innentüren: kein Wärmeschutz erforderlich

**Ergänzungen zur StLB HB-022+ABK-020****Ausschreibungstexte DOR**

Leistungsverzeichnis

gedruckt am 15.11.2023

LB-HB-022+ABK-020

Preisangaben in EUR

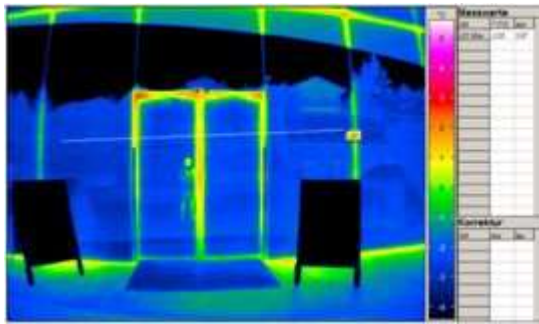

dokaID wärmebild

**34.ID 00G + Autom.Schiebetüranl.T Funktionsbeschreibung Radarsteuerung**

Die Radarsteuerung der Automatischen Schiebetüranlage muss folgende Funktionsweise besitzen, um den Anforderungen gerecht zu werden:

**Richtungsempfindlichkeit:**

Die Richtungsempfindlichkeit senkt die Dauer des Türöffnungszyklus. Dies reduziert den Temperaturverlust des Gebäudes und führt zu Energieeinsparungen. Sie optimiert ebenfalls die „Schleusen“-Funktion.

**Infrarotvorhänge:**

Mehrere Infrarotspots, verteilt über 2 Vorhänge, vermeiden jeglichen Kontakt von Personen mit den Türen. Ein Mikroprozessor optimiert die Verarbeitung von Informationen aus der Umgebung. Für eine dauerhafte Leistung und Stabilität zu jeder Jahreszeit.

**Querverkehrsoptimierung:**

Die Querverkehrsoptimierung mit einem hohen Immunitätsfilter und 2 aktiven IR-Vorhängen gewährleistet einen optimalen Betrieb mit viel Fußgängerquerverkehr. Die Tür öffnet sich nur wenn ein Fußgänger sich sowohl im Radarfeld als auch im Infrarotfeld (IR-Vorhänge) befindet. Dadurch kommen ungewünschte Erfassungen nur selten vor.

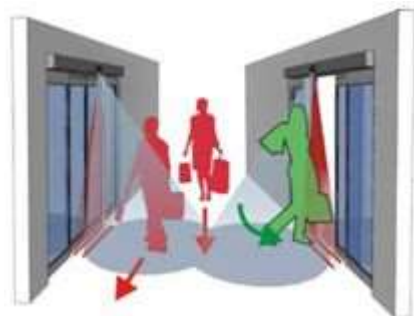

dokaID ixio

- 34.ID 19 + Automatische Teleskopschiebetüranlage mit Ganzglasprofilen in feingerahmter Ausführung (Autom.Schiebetüranl.Teleskop ISO22)** mit besonders geräuscharmer Antriebsmotor ohne Getriebe, Geprüfte Lebensdauer 1,5 Mio. Prüfzyklen über die Anforderungen gemäss EN 16005 hinaus, Akkupaket für Funktion stromlos öffnend, stromlos schliessend oder für einen Not-Betrieb, Verdrahtung von Zubehörkomponenten über CAN-Bus möglich, Möglichkeit zur Bedienung der Türfunktionen und Health Check-Funktion zur Überprüfung des Türzustandes per Smart Phone oder Tablet (Az), Modularer Antriebsaufbau in zwei Gewichtsklassen, Antriebssteuerung mit Sicherheitssoftware zur statischen und dynamischen Kraftüberwachung der Flügelbewegung während Öffnungs- und Schliessfahrt, Automatische Anpassung der Offenhaltezeit an die aktuelle Begehfrequenz der Türanlage, Automatische Anpassung der Fahrparameter in Teiloffen, Störungsschliess- und Störungsverriegelungsfunktion im Falle einer Anlagenstörung, Antrieb mit akustisch entkoppelter und austauschbarer Laufschiene und verschleissfester Spezialoberfläche, Laufrollen aus Spezialkunststoff, Gegenrollen als Entgleisungsschutz, Antistatik-Bürsten an den Türflügeln / Laufwagen, Montageplatte mit vorgefertigten Befestigungslöchern und Gewindebohrungen, Einstellbare Offenhaltezeit 0 bis 180 Sekunden, Separat wählbare Offenhaltezeit bei Nacht-Bankimpuls, Antriebstiefe 250 mm inklusive Verkleidung, Überwachung des Durchgangsbereichs durch Infrarot-Lichtvorhänge

**Ergänzungen zur StLB HB-022+ABK-020**

**Ausschreibungstexte DOR**

Leistungsverzeichnis

gedruckt am 15.11.2023

LB-HB-022+ABK-020

Preisangaben in EUR

unmittelbar vor und hinter dem Türflügel, Programmschalter zur Auswahl von 5 Betriebsarten Aus, Automatik, Teiloffen, Ausgang, Dauerauf, weitere Funktionsprogramme: Schleusensteuerung, Totmannschaltung, Nacht-Bank-Öffnung, Apothekerverriegelung (teiloffen verriegelt), Feuerwehrschtaltung, Panikschliessen, Störungsentriegeln, Störungsverriegeln, Türzustandsmeldung AUF / ZU / VERRIEGELT, Klingelkontakt (richtungserkennend), Internes Funktionsmodul mit 4 wählbaren Funktionen, Hinderniserkennung mit Reversierfunktion in Zu-Richtung, Hinderniserkennung in Auf-Richtung, Protokollierung von Öffnungszyklen und Antriebszustand, Einstellbare Fahrdynamikkurven mit Geschwindigkeit, Beschleunigungskurven und Bremskurven, einstellbare permanente Zuhaltkraft in Zu-Position, einstellbare Türkraft für den Ent- und Verriegelvorgang, Energiesparmodus (powersafe) in Programmschalterposition Aus / Verriegelt, max. Türflügelgewicht: 1-seitig öffnend 2x 100 kg, max. Türflügelgewicht: 2-seitig öffnend 4x 100 kg, Öffnungsgeschwindigkeit: einstellbar bis zu 0,9 m / sek. Die Lichte Durchgangsbreite (LW) und Durchgangshöhe (LH) ist im Positionsstichwort in cm angegeben.

Antriebshöhe: 100 mm

Farbe der sichtbaren Bestandteile: Aluminium eloxiert E6/C0 (silberfarbig) bzw. in eigener Position beschrieben (Az)

Profilsystem: feingerahmtes Aluminiumprofil, Ansichtsmittelbreite = 45 mm und Rahmenmittelwert Uf = 8,6W / m2K

Verglasung: Isolierglas 22 mm, U =< 3,0 W/(m2.K), aus 2 x VSG-Sicherheitsglas 6 mm, klar (ISO22) bzw. nach Erfordernis Glasstatik; Glaskennzeichnung nach OIB Richtlinie bzw. ÖNORM B1600 erfolgt durch den Auftraggeber

Verriegelung: elektromechanische Zahnriemenverriegelung mit mechanischer Handentriegelung

Programmschalter: externer elektronischer Programmschalter, 5-stellig, abschließbar über Codierung oder optional zusätzlichen Schlüsseltaster, Einbau (uP), Folientastatur

Bodenführung: Oberflurführung

Sonstige Impulsgeber (z.B. Taster, MagicSwitch, Fußtaster,...) in eigener Position beschrieben

**34.ID 19A + Autom.Schiebetüranl.Teleskop ISO22 2-fl\_\_\_\_\_**

zweiflügelig, 1-seitig öffnend, Kämpferkonstruktion: Wand- bzw. Sturzmontage mit Fahrflügel ohne Seitenteil.

*Abmessungen:*

- Gesamtbreite B (mind. 1,5xLW+180 mm):
- Gesamthöhe H (LH+100 mm)

zB. Type TST FLEX mit Antrieb ES PRO T von dormakaba oder Gleichwertiges.

Angebotenes Erzeugnis:(.....)

**Kriterien der Gleichwertigkeit:** Antrieb mit dynamischer Kraftbegrenzung zur Einhaltung der Maximalkräfte gemäß EN16005, Türflügelgewicht bis zu 200 kg, Öffnungsgeschwindigkeit bis zu 0,9 m / sek, geprüft bis zu 1,5 Mio Lastwechsel.

L: ..... S: ..... EP: ..... 0,00 Stk PP: .....

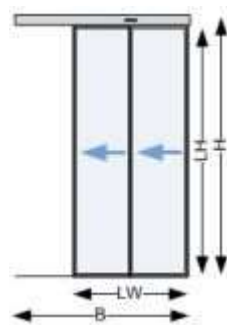

dokaID tst2-1

**Ergänzungen zur StLB HB-022+ABK-020**

**Ausschreibungstexte DOR**

Leistungsverzeichnis

gedruckt am 15.11.2023

LB-HB-022+ABK-020

Preisangaben in EUR

**34.ID 19B + Autom.Schiebetüranl.Teleskop ISO22 4-fl \_\_\_\_\_**

vierflügelig, 2-seitig öffnend, Kämpferkonstruktion: Wand- bzw. Sturzmontage mit Fahrflügel ohne Seitenteil.

Abmessungen:

- Gesamtbreite B (mind.  $1,5 \times LW + 200$  mm):
- Gesamthöhe H (LH+100 mm)

zB. Type TST FLEX mit Antrieb ES PRO T von dormakaba oder Gleichwertiges.

Angebotenes Erzeugnis:(.....)

**Kriterien der Gleichwertigkeit:** Antrieb mit dynamischer Kraftbegrenzung zur Einhaltung der Maximalkräfte gemäß EN16005, Türflügelgewicht bis zu 400 kg, Öffnungsgeschwindigkeit bis zu 0,9 m / sek, geprüft bis zu 1,5 Mio Lastwechsel.

L: ..... S: ..... EP: ..... 0,00 Stk PP: .....

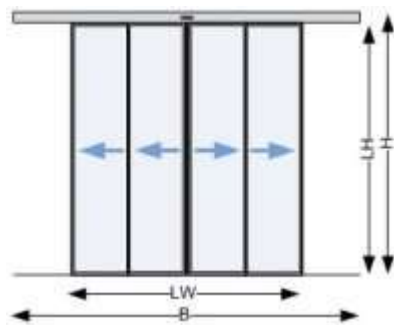

dokaID tst4-1

**34.ID 19D + Autom.Schiebetüranl.Teleskop ISO22 2-fl +OL \_\_\_\_\_**

zweiflügelig, 1-seitig öffnend mit Oberlicht (OL), Kämpferkonstruktion: Durchgangsmontage, freitragend mit Antrieb und Steuerung.

Abmessungen:

- Gesamtbreite B (mind.  $1,5 \times LW + 180$  mm):
- Gesamthöhe H (mm):

zB. Type TST FLEX mit Antrieb ES PRO T von dormakaba oder Gleichwertiges.

Angebotenes Erzeugnis:(.....)

**Kriterien der Gleichwertigkeit:** Antrieb mit dynamischer Kraftbegrenzung zur Einhaltung der Maximalkräfte gemäß EN16005, Türflügelgewicht bis zu 200 kg, Öffnungsgeschwindigkeit bis zu 0,9 m / sek, geprüft bis zu 1,5 Mio Lastwechsel.

L: ..... S: ..... EP: ..... 0,00 Stk PP: .....

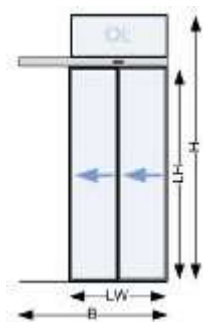

dokaID TST2-1OL



**Ergänzungen zur StLB HB-022+ABK-020**

**Ausschreibungstexte DOR**

Leistungsverzeichnis

gedruckt am 15.11.2023  
 LB-HB-022+ABK-020 Preisangaben in EUR

**34.ID 19E + Autom.Schiebetüranl.Teleskop ISO22 4-fl +OL\_\_\_\_\_**

vierflügelig, 2-seitig öffnend mit Oberlicht (OL), Kämpferkonstruktion: Durchgangsmontage, freitragend mit Antrieb und Steuerung.

Abmessungen:

- Gesamtbreite B (mind.  $1,5 \times LW + 200$  mm): \_\_\_\_\_
- Gesamthöhe H (mm): \_\_\_\_\_

zB. Type TST FLEX mit Antrieb ES PRO T von dormakaba oder Gleichwertiges.

Angebotenes Erzeugnis:(.....)

**Kriterien der Gleichwertigkeit:** Antrieb mit dynamischer Kraftbegrenzung zur Einhaltung der Maximalkräfte gemäß EN16005, Türflügelgewicht bis zu 400 kg, Öffnungsgeschwindigkeit bis zu 0,9 m / sek, geprüft bis zu 1,5 Mio Lastwechsel.

L: ..... S: ..... EP: ..... 0,00 Stk PP: .....

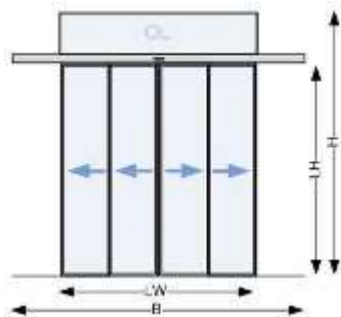

dokaID TST 4-1OL

**34.ID 19G + Autom.Schiebetüranl.Teleskop ISO22 2-fl +1xSF\_\_\_\_\_**

zweiflügelig mit einem feststehenden Seitenfeld (1xSF), 1-seitig öffnend, Kämpferkonstruktion: Durchgangsmontage mit Seitenteilen und Tragprofil.

Abmessungen:

- Gesamtbreite B (mind.  $1,5 \times LW + 180$  mm): \_\_\_\_\_
- Gesamthöhe H (LH+100 mm)

zB. Type TST FLEX mit Antrieb ES PRO T von dormakaba oder Gleichwertiges.

Angebotenes Erzeugnis:(.....)

**Kriterien der Gleichwertigkeit:** Antrieb mit dynamischer Kraftbegrenzung zur Einhaltung der Maximalkräfte gemäß EN16005, Türflügelgewicht bis zu 200 kg, Öffnungsgeschwindigkeit bis zu 0,9 m / sek, geprüft bis zu 1,5 Mio Lastwechsel.

L: ..... S: ..... EP: ..... 0,00 Stk PP: .....

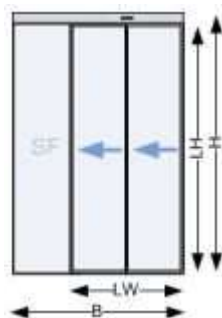

dokaID tst2-1sf

**Ergänzungen zur StLB HB-022+ABK-020**

**Ausschreibungstexte DOR**

Leistungsverzeichnis

gedruckt am 15.11.2023  
 LB-HB-022+ABK-020 Preisangaben in EUR

**34.ID 19H + Autom.Schiebetüranl.Teleskop ISO22 4-fl +2xSF \_\_\_\_\_**

vierflügelig mit zwei feststehenden Seitenfeldern (2xSF), 2-seitig öffnend, Kämpferkonstruktion: Durchgangsmontage mit Seitenteilen und Tragprofil.

Abmessungen:

- Gesamtbreite B (mind.  $1,5 \times LW + 200$  mm):
- Gesamthöhe H (LH+100 mm)

zB. Type TST FLEX mit Antrieb ES PRO T von dormakaba oder Gleichwertiges.

Angebotenes Erzeugnis:(.....)

**Kriterien der Gleichwertigkeit:** Antrieb mit dynamischer Kraftbegrenzung zur Einhaltung der Maximalkräfte gemäß EN16005, Türflügelgewicht bis zu 400 kg, Öffnungsgeschwindigkeit bis zu 0,9 m / sek, geprüft bis zu 1,5 Mio Lastwechsel.

L: ..... S: ..... EP: ..... 0,00 Stk PP: .....

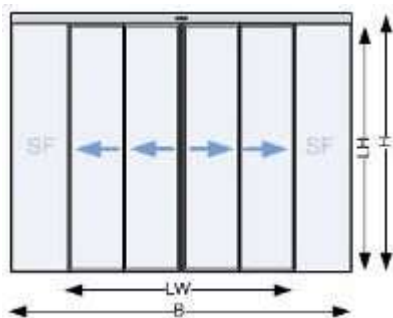

dokaID tst4-1sf

**34.ID 19J + Autom.Schiebetüranl.Teleskop ISO22 2-fl +1xSF+OL \_\_\_\_\_**

zweiflügelig mit einem feststehenden Seitenfeld (1xSF) und Oberlicht (OL), 1-seitig öffnend, Kämpferkonstruktion: Durchgangsmontage mit Seitenteilen, Oberlicht und Tragprofil.

Abmessungen:

- Gesamtbreite B (mind.  $1,5 \times LW + 180$  mm):
- Gesamthöhe H (mm):

zB. Type TST FLEX GREEN mit Antrieb ES PRO T von dormakaba oder Gleichwertiges.

Angebotenes Erzeugnis:(.....)

**Kriterien der Gleichwertigkeit:** Antrieb mit dynamischer Kraftbegrenzung zur Einhaltung der Maximalkräfte gemäß EN16005, Türflügelgewicht bis zu 200 kg, Öffnungsgeschwindigkeit bis zu 0,9 m / sek, geprüft bis zu 1,5 Mio Lastwechsel.

L: ..... S: ..... EP: ..... 0,00 Stk PP: .....

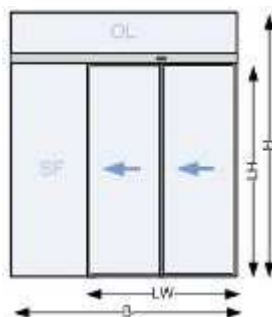

dokaID tst2-3SFOL

**Ergänzungen zur StLB HB-022+ABK-020****Ausschreibungstexte DOR**

Leistungsverzeichnis

gedruckt am 15.11.2023

LB-HB-022+ABK-020

Preisangaben in EUR

**34.ID 19K + Autom.Schiebetüranl.Teleskop ISO22 4-fl +2xSF+OL\_\_\_\_\_**

vierflügelig mit zwei feststehenden Seitenfeldern (2xSF) und Oberlicht (OL), 2-seitig öffnend, Kämpferkonstruktion: Durchgangsmontage mit Seitenteilen, Oberlicht und Tragprofil.

*Abmessungen:*

- Gesamtbreite B (mind.  $1,5 \times LW + 200$  mm): \_\_\_\_\_
- Gesamthöhe H (mm): \_\_\_\_\_

zB. Type TST FLEX mit Antrieb ES PRO T von dormakaba oder Gleichwertiges.

Angebotenes Erzeugnis:(.....)

**Kriterien der Gleichwertigkeit:** Antrieb mit dynamischer Kraftbegrenzung zur Einhaltung der Maximalkräfte gemäß EN16005, Türflügelgewicht bis zu 400 kg, Öffnungsgeschwindigkeit bis zu 0,9 m / sek, geprüft bis zu 1,5 Mio Lastwechsel.

L: ..... S: ..... EP: ..... 0,00 Stk PP: .....

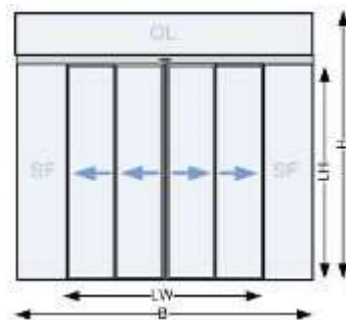

dokaID tst4-1SFOL

- 34.ID 29 + Automatische Teleskopschiebetüranlage mit Ganzglasprofilen in thermisch optimierter feingerahmter Ausführung (Autom.Schiebetüranl.ISO28)** mit besonders geräuscharmer Antriebsmotor ohne Getriebe, Geprüfte Lebensdauer 1,5 Mio. Prüfzyklen über die Anforderungen gemäss EN 16005 hinaus, Akkupaket für Funktion stromlos öffnend, stromlos schliessend oder für einen Not-Betrieb, Verdrahtung von Zubehörkomponenten über CAN-Bus möglich, Möglichkeit zur Bedienung der Türfunktionen und Health Check-Funktion zur Überprüfung des Türzustandes per Smart Phone oder Tablet (Az), Modularer Aufbau in zwei Gewichtsklassen, Antriebssteuerung mit Sicherheitssoftware zur statischen und dynamischen Kraftüberwachung der Flügelbewegung während Öffnungs- und Schliessfahrt, Automatische Anpassung der Offenhaltezeit an die aktuelle Begehfrequenz der Türanlage, Automatische Anpassung der Fahrparameter in Teiloffen, Störungsschliess- und Störungsverriegelungsfunktion im Falle einer Anlagenstörung, Antrieb mit akustisch entkoppelter und austauschbarer Laufschiene und verschleissfester Spezialoberfläche, Laufrollen aus Spezialkunststoff, Gegenrollen als Entgleisungsschutz, Antistatik-Bürsten an den Türflügeln / Laufwagen, Montageplatte mit vorgefertigten Befestigungslöchern und Gewindebohrungen, Einstellbare Offenhaltezeit 0 bis 180 Sekunden, Separat wählbare Offenhaltezeit bei Nacht-Bankimpuls, Antriebstiefe 250 mm inklusive Verkleidung, Überwachung des Durchgangsbereichs durch Infrarot-Lichtvorhänge unmittelbar vor und hinter dem Türflügel, Programmschalter zur Auswahl von 5 Betriebsarten Aus, Automatik, Teiloffen, Ausgang, Dauerauf, weitere Funktionsprogramme: Schleusensteuerung, Totmannschaltung, Nacht-Bank-Öffnung, Apothekerverriegelung (teiloffen verriegelt), Feuerwehrschtaltung, Panikschiessen, Störungsentriegeln, Störungsverriegeln, Türzustandsmeldung AUF / ZU / VERRIEGELT, Klingelkontakt (richtungserkennend), Internes Funktionsmodul mit 4 wählbaren Funktionen, Hinderniserkennung mit Reversierfunktion in Zu-Richtung, Hinderniserkennung in Auf-Richtung, Protokollierung von Öffnungszyklen und Antriebszustand, Einstellbare Fahrdynamikkurven mit Geschwindigkeit, Beschleunigungskurven und Bremskurven, einstellbare permanente Zuhaltkraft in Zu-Position, einstellbare Türkraft für den Ent- und Verriegelvorgang, Energiesparmodus (powersafe) in Programmschalterposition Aus / Verriegelt, max. Türflügelgewicht: 1-seitig öffnend 2x 100 kg, max. Türflügelgewicht: 2-seitig öffnend 4x 100 kg, Öffnungsgeschwindigkeit: einstellbar bis zu 0,9 m / sek. Die Lichte Durchgangsbreite (LW) und Durchgangshöhe (LH) ist im Positionsstichwort in cm angegeben.

Antriebshöhe: 100 mm

**Ergänzungen zur StLB HB-022+ABK-020****Ausschreibungstexte DOR**

Leistungsverzeichnis

gedruckt am 15.11.2023

LB-HB-022+ABK-020

Preisangaben in EUR

Farbe der sichtbaren Bestandteile: Aluminium eloxiert E6/C0 (silberfarbig)

Profilsystem: feingerahmtes thermisch optimiertes Aluminiumprofil, Ansichtsmittelbreite = 50 mm und Rahmenmittelwert  $U_f = 3,8W / m^2K$ Verglasung: Isolierglas 28 mm,  $U = < 1,0 W/(m^2.K)$ , aus 2 x VSG-Sicherheitsglas 6 mm, warme Kante, klar (ISO28) bzw. nach Erfordernis Glasstatik; Glaskennzeichnung nach OIB Richtlinie bzw. ÖNORM B1600 erfolgt durch den Auftraggeber

Verriegelung: elektromechanische Zahnriemenverriegelung mit mechanischer Handentriegelung

Programmschalter: externer elektronischer Programmschalter, 5-stellig, abschließbar über Codierung oder optional zusätzlichen Schlüsseltaster, Einbau (uP), Folientastatur

Bodenführung: Oberflurführung

Sonstige Impulsgeber (z.B. Taster, MagicSwitch, Fußtaster,...) in eigener Position beschrieben

**34.ID 29A + Autom.Schiebetüranl.Teleskop ISO28 2-fl \_\_\_\_\_**zweiflügelig, 1-seitig öffnend, Kämpferkonstruktion: Wand- bzw. Sturzmontage mit Fahrflügel ohne Seitenteil, höchstzulässiger Wärmedurchgangskoeffizient der Gesamtanlage (Ud-Wert in  $W/m^2K$ ): \_\_\_\_\_

Abmessungen:

- Gesamtbreite B (mind.  $1,5xLW+180$  mm): \_\_\_\_\_
- Gesamthöhe H (LH+100 mm)

zB. Type TST FLEX GREEN mit Antrieb ES PRO von dormakaba oder Gleichwertiges.

Angebotenes Erzeugnis:(.....)

**Kriterien der Gleichwertigkeit:** Antrieb mit dynamischer Kraftbegrenzung zur Einhaltung der Maximalkräfte gemäß EN16005, Türflügelgewicht bis zu 200 kg, Öffnungsgeschwindigkeit bis zu 0,9 m / sek, geprüft bis zu 1,5 Mio Lastwechsel, höchstzulässiger Wärmedurchgangskoeffizient der Gesamtanlage (U-Wert), thermisch getrenntes Profilsystem.

L: ..... S: ..... EP: ..... 0,00 Stk PP: .....

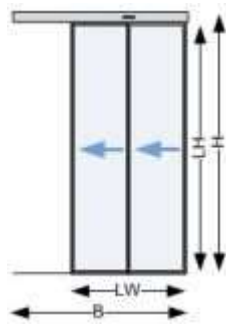

dokaID tst2-1

**34.ID 29B + Autom.Schiebetüranl.Teleskop ISO28 4-fl \_\_\_\_\_**vierflügelig, 2-seitig öffnend, Kämpferkonstruktion: Wand- bzw. Sturzmontage mit Fahrflügel ohne Seitenteil, höchstzulässiger Wärmedurchgangskoeffizient der Gesamtanlage (Ud-Wert in  $W/m^2K$ ): \_\_\_\_\_

Abmessungen:

- Gesamtbreite B (mind.  $1,5xLW+200$  mm): \_\_\_\_\_
- Gesamthöhe H (LH+100 mm)

zB. Type TST FLEX GREEN mit Antrieb ES PRO T von dormakaba oder Gleichwertiges.

Angebotenes Erzeugnis:(.....)

**Kriterien der Gleichwertigkeit:** Antrieb mit dynamischer Kraftbegrenzung zur Einhaltung der

**Ergänzungen zur StLB HB-022+ABK-020**

**Ausschreibungstexte DOR**

Leistungsverzeichnis

gedruckt am 15.11.2023

LB-HB-022+ABK-020

Preisangaben in EUR

Maximalkräfte gemäß EN16005, Türflügelgewicht bis zu 400 kg, Öffnungsgeschwindigkeit bis zu 0,9 m / sek, geprüft bis zu 1,5 Mio Lastwechsel, höchstzulässiger Wärmedurchgangskoeffizient der Gesamtanlage (U-Wert), thermisch getrenntes Profilsystem.

L: ..... S: ..... EP: ..... 0,00 Stk PP: .....

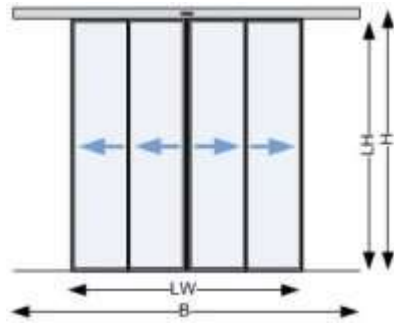

dokaID tst4-1

**34.ID 29D + Autom.Schiebetüranl.Teleskop ISO28 2-fl +OL\_\_\_\_\_**

zweiflügelig, 1-seitig öffnend mit Oberlicht (OL), Kämpferkonstruktion: Durchgangsmontage, freitragend mit Antrieb und Steuerung, höchstzulässiger Wärmedurchgangskoeffizient der Gesamtanlage (Ud-Wert in W/m2K): \_\_\_\_\_

Abmessungen:

- Gesamtbreite B (mind.  $1,5 \times LW + 180$  mm): \_\_\_\_\_
- Gesamthöhe H (mm): \_\_\_\_\_

zB. Type TST FLEX GREEN mit Antrieb ES PRO T von dormakaba oder Gleichwertiges.

Angebotenes Erzeugnis:(.....)

**Kriterien der Gleichwertigkeit:** Antrieb mit dynamischer Kraftbegrenzung zur Einhaltung der Maximalkräfte gemäß EN16005, Türflügelgewicht bis zu 200 kg, Öffnungsgeschwindigkeit bis zu 0,9 m / sek, geprüft bis zu 1,5 Mio Lastwechsel, höchstzulässiger Wärmedurchgangskoeffizient der Gesamtanlage (U-Wert), thermisch getrenntes Profilsystem.

L: ..... S: ..... EP: ..... 0,00 Stk PP: .....

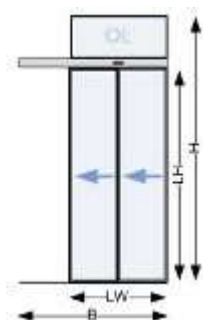

dokaID TST2-1OL

**34.ID 29E + Autom.Schiebetüranl.Teleskop ISO28 4-fl +OL\_\_\_\_\_**

vierflügelig, 2-seitig öffnend mit Oberlicht (OL), Kämpferkonstruktion: Durchgangsmontage, freitragend mit Antrieb und Steuerung, höchstzulässiger Wärmedurchgangskoeffizient der Gesamtanlage (Ud-Wert in W/m2K): \_\_\_\_\_

Abmessungen:

- Gesamtbreite B (mind.  $1,5 \times LW + 200$  mm): \_\_\_\_\_
- Gesamthöhe H (mm): \_\_\_\_\_

zB. Type TST FLEX GREEN mit Antrieb ES PRO T von dormakaba oder Gleichwertiges.

**Ergänzungen zur StLB HB-022+ABK-020**

**Ausschreibungstexte DOR**

Leistungsverzeichnis

gedruckt am 15.11.2023

LB-HB-022+ABK-020

Preisangaben in EUR

Angebotenes Erzeugnis: (.....)

**Kriterien der Gleichwertigkeit:** Antrieb mit dynamischer Kraftbegrenzung zur Einhaltung der Maximalkräfte gemäß EN16005, Türflügelgewicht bis zu 400 kg, Öffnungsgeschwindigkeit bis zu 0,9 m / sek, geprüft bis zu 1,5 Mio Lastwechsel, höchstzulässiger Wärmedurchgangskoeffizient der Gesamtanlage (U-Wert), thermisch getrenntes Profilsystem.

L: ..... S: ..... EP: ..... 0,00 Stk PP: .....

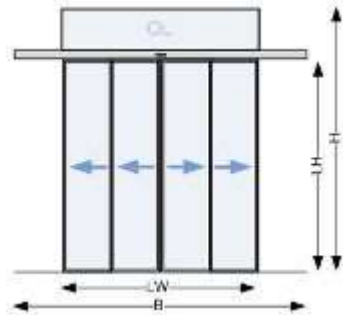

dokaID TST 4-1OL

**34.ID 29G + Autom.Schiebetüranl.Teleskop ISO28 2-fl +1xSF\_\_\_\_\_**

zweiflügelig mit einem feststehenden Seitenfeld (1xSF), 1-seitig öffnend, Kämpferkonstruktion: Durchgangsmontage mit Seitenteilen und Tragprofil, höchstzulässiger Wärmedurchgangskoeffizient der Gesamtanlage (Ud-Wert in W/m2K): \_\_\_\_\_

*Abmessungen:*

- Gesamtbreite B (mind. 1,5xLW+180 mm): \_\_\_\_\_
- Gesamthöhe H (LH+100 mm)

zB. Type TST FLEX GREEN mit Antrieb ES PRO T von dormakaba oder Gleichwertiges.

Angebotenes Erzeugnis: (.....)

**Kriterien der Gleichwertigkeit:** Antrieb mit dynamischer Kraftbegrenzung zur Einhaltung der Maximalkräfte gemäß EN16005, Türflügelgewicht bis zu 200 kg, Öffnungsgeschwindigkeit bis zu 0,9 m / sek, geprüft bis zu 1,5 Mio Lastwechsel, höchstzulässiger Wärmedurchgangskoeffizient der Gesamtanlage (U-Wert), thermisch getrenntes Profilsystem.

L: ..... S: ..... EP: ..... 0,00 Stk PP: .....

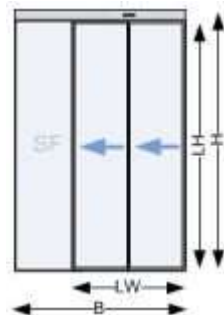

dokaID tst2-1sf

**34.ID 29H + Autom.Schiebetüranl.Teleskop ISO28 4-fl +2xSF\_\_\_\_\_**

vierflügelig mit zwei feststehenden Seitenfeldern (2xSF), 2-seitig öffnend, Kämpferkonstruktion: Durchgangsmontage mit Seitenteilen und Tragprofil, höchstzulässiger Wärmedurchgangskoeffizient der Gesamtanlage (Ud-Wert in W/m2K): \_\_\_\_\_

*Abmessungen:*

**Ergänzungen zur StLB HB-022+ABK-020**

**Ausschreibungstexte DOR**

Leistungsverzeichnis

LB-HB-022+ABK-020

gedruckt am 15.11.2023

Preisangaben in EUR

- Gesamtbreite B (mind.  $1,5 \times LW + 200$  mm):
- Gesamthöhe H (LH+100 mm)

zB. Type TST FLEX GREEN mit Antrieb ES PRO T von dormakaba oder Gleichwertiges.

Angebotenes Erzeugnis:(.....)

**Kriterien der Gleichwertigkeit:** Antrieb mit dynamischer Kraftbegrenzung zur Einhaltung der Maximalkräfte gemäß EN16005, Türflügelgewicht bis zu 400 kg, Öffnungsgeschwindigkeit bis zu 0,9 m / sek, geprüft bis zu 1,5 Mio Lastwechsel, höchstzulässiger Wärmedurchgangskoeffizient der Gesamtanlage (U-Wert), thermisch getrenntes Profilsystem.

L: ..... S: ..... EP: ..... 0,00 Stk PP: .....

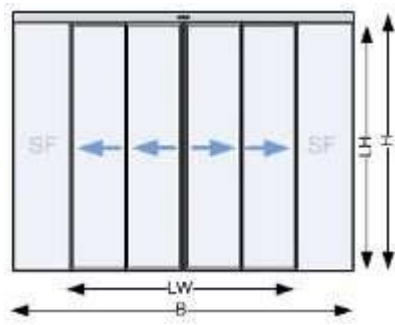

dokaID tst4-1sf

**34.ID 29J + Autom.Schiebetüranl.Teleskop ISO28 2-fl +1xSF+OL\_\_\_\_\_**

zweiflügelig mit einem feststehenden Seitenfeld (1xSF) und Oberlicht (OL), 1-seitig öffnend, Kämpferkonstruktion: Durchgangsmontage mit Seitenteilen, Oberlicht und Tragprofil, höchstzulässiger Wärmedurchgangskoeffizient der Gesamtanlage (Ud-Wert in W/m2K):

*Abmessungen:*

- Gesamtbreite B (mind.  $1,5 \times LW + 180$  mm):
- Gesamthöhe H (mm):

zB. Type TST FLEX GREEN mit Antrieb ES PRO T von dormakaba oder Gleichwertiges.

Angebotenes Erzeugnis:(.....)

**Kriterien der Gleichwertigkeit:** Antrieb mit dynamischer Kraftbegrenzung zur Einhaltung der Maximalkräfte gemäß EN16005, Türflügelgewicht bis zu 200 kg, Öffnungsgeschwindigkeit bis zu 0,9 m / sek, geprüft bis zu 1,5 Mio Lastwechsel, höchstzulässiger Wärmedurchgangskoeffizient der Gesamtanlage (U-Wert), thermisch getrenntes Profilsystem.

L: ..... S: ..... EP: ..... 0,00 Stk PP: .....

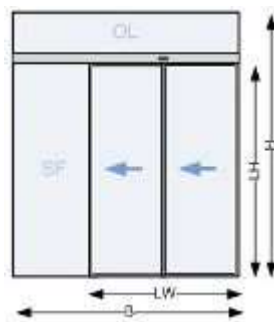

dokaID tst2-3SFOL

**Ergänzungen zur StLB HB-022+ABK-020**

**Ausschreibungstexte DOR**

Leistungsverzeichnis

gedruckt am 15.11.2023  
 LB-HB-022+ABK-020 Preisangaben in EUR

**34.ID 29K + Autom.Schiebetüranl.Teleskop ISO28 4-fl +2xSF+OL\_\_\_\_\_**

vierflügelig mit zwei feststehenden Seitenfeldern (2xSF) und Oberlicht (OL), 2-seitig öffnend, Kämpferkonstruktion: Durchgangsmontage mit Seitenteilen, Oberlicht und Tragprofil, höchstzulässiger Wärmedurchgangskoeffizient der Gesamtanlage (Ud-Wert in W/m2K): \_\_\_\_\_

Abmessungen:

- Gesamtbreite B (mind. 1,5xLW+200 mm): \_\_\_\_\_
- Gesamthöhe H (mm): \_\_\_\_\_

zB. Type TST FLEX mit Antrieb ES PRO T von dormakaba oder Gleichwertiges.

Angebotenes Erzeugnis:(.....)

**Kriterien der Gleichwertigkeit:** Antrieb mit dynamischer Kraftbegrenzung zur Einhaltung der Maximalkräfte gemäß EN16005, Türflügelgewicht bis zu 400 kg, Öffnungsgeschwindigkeit bis zu 0,9 m / sek, geprüft bis zu 1,5 Mio Lastwechsel, höchstzulässiger Wärmedurchgangskoeffizient der Gesamtanlage (U-Wert), thermisch getrenntes Profilsystem.

L: ..... S: ..... EP: ..... 0,00 Stk PP: .....

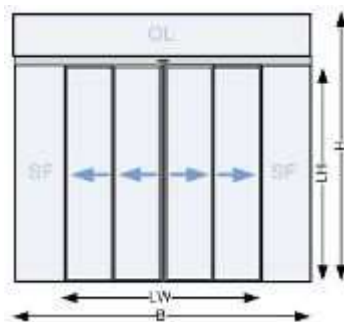

dokaID tst4-1SFOL

**34.ID 33 + Aufzählung (Az) auf Automatische Energiespar-Schiebetüranlagen Teleskop (1VE = 1 komplette Teleskopschiebetüranlage)**

**34.ID 33A + Az Autom.Schiebetüranl.Teleskop 3fach ISO30 U=0,7**

für 3-fach Isolierglas mit warmer schwarzer Kante 30 mm aus 4 mm ESG - 10 mm SZR Krypton - 4mm ESG - 8 mm SZR Krypton - 4 mm ESG, Ug=0,6 W/(m2.K), dT=15K nach EN673, Tageslichttransmission 70 %, Farbwiedergabe-Index Ra 96 %, Farbansicht außen neutral, Lichtreflexion außen 16 % (ISO30); Glaskennzeichnung nach OIB Richtlinie bzw. gemäß ÖNORM B1600. Der besonders geringe Ug-Wert des Glases verringert den Gesamt-Wärmedurchgangskoeffizient der Türanlage um weitere 0,3 W/m2K im Vergleich zu Isolierglas mit Ug=1W/m2K. Große Teleskop-Schiebetüren erreichen damit einen Ud-Wert bis zu 1,5W/m2K. Hinweis maximale Größe der Flügel: 1400 x 2400 mm.

L: ..... S: ..... EP: ..... 0,00 VE PP: .....



dokaIA ISO30

**34.ID 41 + Automatische Panoramaschiebetüranlage mit Ganzglasprofilen in thermisch optimierter feingerahmter Ausführung (Autom.Schiebetüranl.Panorama) mit besonders geräuscharmer Antriebsmotor ohne Getriebe, Geprüfte Lebensdauer 1,5 Mio. Prüfzyklen über die Anforderungen gemäss EN 16005 hinaus, Akkupaket für Funktion stromlos öffnend, stromlos schliessend oder für einen Not-Betrieb, Verdrahtung von Zubehörkomponenten über CAN-Bus möglich, Möglichkeit zur Bedienung der Türfunktionen und Health Check-Funktion zur Überprüfung des Türzustandes per Smart Phone oder Tablet (Az), Modularer Antriebsaufbau in zwei Gewichtsklassen, Antriebssteuerung mit Sicherheitssoftware zur statischen und dynamischen Kraftüberwachung**



**Ergänzungen zur StLB HB-022+ABK-020****Ausschreibungstexte DOR**

Leistungsverzeichnis

gedruckt am 15.11.2023

LB-HB-022+ABK-020

Preisangaben in EUR

der Flügelbewegung während Öffnungs- und Schliessfahrt, Automatische Anpassung der Offenhaltezeit an die aktuelle Begehfrequenz der Türanlage, Automatische Anpassung der Fahrparameter in Teiloffen, Störungsschliess- und Störungsverriegelungsfunktion im Falle einer Anlagenstörung, Antrieb mit akustisch entkoppelter und austauschbarer Laufschiene und verschleissfester Spezialoberfläche, Laufrollen aus Spezialkunststoff, Gegenrollen als Entgleisungsschutz, Antistatik-Bürsten an den Türflügeln / Laufwagen, Montageplatte mit vorgefertigten Befestigungslöchern und Gewindebohrungen, Einstellbare Offenhaltezeit 0 bis 180 Sekunden, Separat wählbare Offenhaltezeit bei Nacht-Bankimpuls, Antriebstiefe 250 mm inklusive Verkleidung, Überwachung des Durchgangsbereichs durch Infrarot-Lichtvorhänge unmittelbar vor und hinter dem Türflügel, Programmschalter zur Auswahl von 5 Betriebsarten Aus, Automatik, Teiloffen, Ausgang, Dauerauf, weitere Funktionsprogramme: Schleusensteuerung, Totmannschaltung, Nacht-Bank-Öffnung, Apothekerverriegelung (teiloffen verriegelt), Feuerwehrschtaltung, Panikschliessen, Störungsentriegeln, Störungsverriegeln, Türzustandsmeldung AUF / ZU / VERRIEGELT, Klingelkontakt (richtungserkennend), Internes Funktionsmodul mit 4 wählbaren Funktionen, Hinderniserkennung mit Reversierfunktion in Zu-Richtung, Hinderniserkennung in Auf-Richtung, Protokollierung von Öffnungszyklen und Antriebszustand, Einstellbare Fahrdynamikkurven mit Geschwindigkeit, Beschleunigungskurven und Bremskurven, einstellbare permanente Zuhaltekraft in Zu-Position, einstellbare Türkraft für den Ent- und Verriegelvorgang, Energiesparmodus (powersafe) in Programmschalterposition Aus / Verriegelt, max. Türflügelgewicht: 1-seitig öffnend 2x 100 kg, max. Türflügelgewicht: 2-seitig öffnend 4x 100 kg, Öffnungsgeschwindigkeit: einstellbar bis zu 0,9 m / sek. Die Lichte Durchgangsbreite (LW) und Durchgangshöhe (LH) ist im Positionsstichwort in cm angegeben.

Elektrisch angetriebener Schiebetürflügel in Isoliersicherheitsglas mit thermisch getrennten Rahmen aus stranggepressten Aluminiumprofilen Wicona Wicstyle 65ED (Bautiefe 65 mm), inklusiv umlaufende Dichtungsbürsten, inkl. Bodenführungsschienen für die Schiebetürflügel, Abmessungen Schiebetürflügel: max. 2800 mm x 2800 mm, 600kg

Farbe der sichtbaren Bestandteile: Aluminium eloxiert E6/C0 (silberfarbig) bzw. in eigener Position beschrieben (Az)

Verglasung: Isolierglas 28 mm,  $U < 1 \text{ W}/(\text{m}^2\cdot\text{K})$ , aus VSG-Sicherheitsglas, Gasfüllung Argon 90%, klar (ISO28) bzw. nach Erfordernis Glasstatik; Glaskennzeichnung nach OIB Richtlinie bzw. ÖNORM B1600 erfolgt durch den Auftraggeber

Verriegelung: elektromechanische Verriegelung mit mechanischer Handentriegelung

Programmschalter: extern UP

Bodenführung: Oberflurführung

Sonstige Impulsgeber (z.B. Taster, MagicSwitch, Fußtaster,...) in eigener Position beschrieben

**34.ID 41A + Autom.Schiebetüranl.Panorama ISO28 2-fl \_\_\_\_\_**

zweiflügelig mit einem elektrisch offenbarem Panormaschiebetürflügel, 1-seitig öffnend, Kämpferkonstruktion: Wand- bzw. Sturzmontage mit Fahrflügel ohne Seitenteil, höchstzulässiger Wärmedurchgangskoeffizient der Gesamtanlage (Ud-Wert in  $\text{W}/\text{m}^2\text{K}$ ): \_\_\_\_\_

*Abmessungen:*

- Gesamtbreite B (mind.  $1,5 \times \text{LW} + 200 \text{ mm}$ ): \_\_\_\_\_
- Gesamthöhe H (LH + 200 mm)

zB. Type TST Panorama mit Antrieb ES PRO T von dormakaba oder Gleichwertiges.

Angebotenes Erzeugnis:(.....)

**Kriterien der Gleichwertigkeit:** Antrieb mit dynamischer Kraftbegrenzung zur Einhaltung der Maximalkräfte gemäß EN16005, Türflügelgewicht bis zu 400 kg, Öffnungsgeschwindigkeit bis zu 0,9 m / sek, geprüft bis zu 1,5 Mio Lastwechsel, höchstzulässiger Wärmedurchgangskoeffizient der Gesamtanlage (U-Wert), thermisch getrenntes Profilsystem. Panormaschiebetürflügel elektrisch über Totmannschaltung offenbar.

L: ..... S: ..... EP: ..... 0,00 Stk PP: .....

**Ergänzungen zur StLB HB-022+ABK-020**

**Ausschreibungstexte DOR**

Leistungsverzeichnis

LB-HB-022+ABK-020

gedruckt am 15.11.2023

Preisangaben in EUR

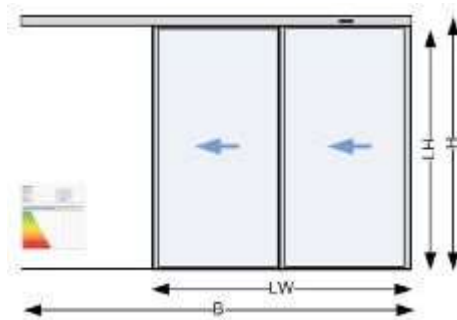

dokalB tstP2

**34.ID 41B + Autom.Schiebetüranl.Panorama ISO28 4-fl \_\_\_\_\_**

vierflügelig mit zwei elektrisch öffnbaren Panormaschiebetürflügeln, 2-seitig öffnend, Kämpferkonstruktion: Wand- bzw. Sturzmontage mit Fahrflügel ohne Seitenteil, höchstzulässiger Wärmedurchgangskoeffizient der Gesamtanlage (Ud-Wert in W/m2K): \_\_\_\_\_

Abmessungen:

- Gesamtbreite B (mind.  $1,5 \times LW + 200 \text{ mm}$ ): \_\_\_\_\_
- Gesamthöhe H (LH + 200 mm)

zB. Type TST Panorama mit Antrieb ES PRO T von dormakaba oder Gleichwertiges.

Angebotenes Erzeugnis:(.....)

**Kriterien der Gleichwertigkeit:** Antrieb mit dynamischer Kraftbegrenzung zur Einhaltung der Maximalkräfte gemäß EN16005, Türflügelgewicht bis zu 400 kg, Öffnungsgeschwindigkeit bis zu 0,9 m / sek, geprüft bis zu 1,5 Mio Lastwechsel, höchstzulässiger Wärmedurchgangskoeffizient der Gesamtanlage (U-Wert), thermisch getrenntes Profilsystem. Panormaschiebetürflügel elektrisch über Totmannschaltung öffnbar.

L: ..... S: ..... EP: ..... 0,00 Stk PP: .....

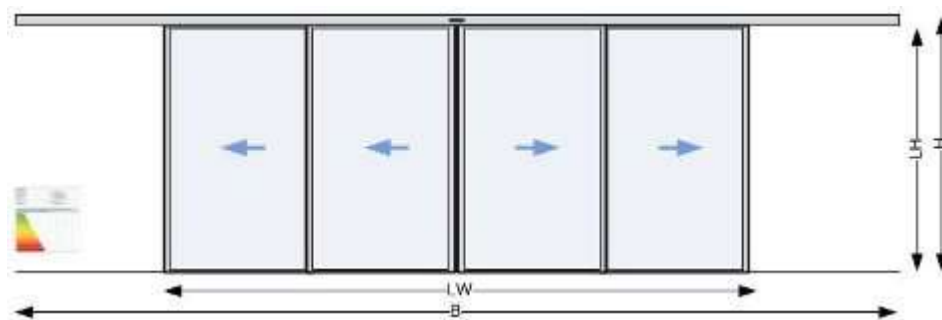

dokalB tstP4

**34.ID 41D + Autom.Schiebetüranl.Panorama ISO28 2-fl +OL \_\_\_\_\_**

zweiflügelig mit einem elektrisch öffnbarem Panormaschiebetürflügel, 1-seitig öffnend mit Oberlicht (OL), Kämpferkonstruktion: Durchgangsmontage, freitragend mit Antrieb und Steuerung, höchstzulässiger Wärmedurchgangskoeffizient der Gesamtanlage (Ud-Wert in W/m2K): \_\_\_\_\_

Abmessungen:

- Gesamtbreite B (mind.  $1,5 \times LW + 200 \text{ mm}$ ): \_\_\_\_\_
- Gesamthöhe H (mm): \_\_\_\_\_

zB. Type TST Panorama mit Antrieb ES PRO T von dormakaba oder Gleichwertiges.

Angebotenes Erzeugnis:(.....)

**Kriterien der Gleichwertigkeit:** Antrieb mit dynamischer Kraftbegrenzung zur Einhaltung der Maximalkräfte gemäß EN16005, Türflügelgewicht bis zu 400 kg, Öffnungsgeschwindigkeit bis zu

**Ergänzungen zur StLB HB-022+ABK-020**

**Ausschreibungstexte DOR**

Leistungsverzeichnis

gedruckt am 15.11.2023

LB-HB-022+ABK-020

Preisangaben in EUR

0,9 m / sek, geprüft bis zu 1,5 Mio Lastwechsel, höchstzulässiger Wärmedurchgangskoeffizient der Gesamtanlage (U-Wert), thermisch getrenntes Profilsystem. Panormaschiebetürflügel elektrisch über Totmannschaltung öffnenbar.

L: ..... S: ..... EP: ..... 0,00 Stk PP: .....

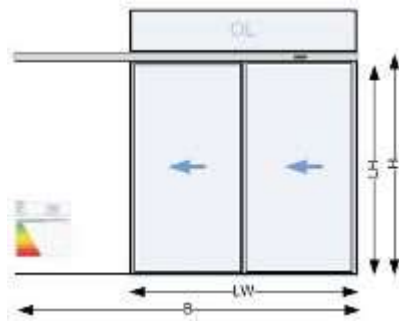

dokalB tstPOL2

**34.ID 41E + Autom.Schiebetüranl.Panorama ISO28 4-fl +OL \_\_\_\_\_**

vierflügelig mit zwei elektrisch öffnenbaren Panormaschiebetürflügeln, 2-seitig öffnend mit Oberlicht (OL), Kämpferkonstruktion: Durchgangsmontage, freitragend mit Antrieb und Steuerung, höchstzulässiger Wärmedurchgangskoeffizient der Gesamtanlage (Ud-Wert in W/m2K): \_\_\_\_\_

Abmessungen:

- Gesamtbreite B (mind.  $1,5 \times LW + 200$  mm): \_\_\_\_\_
- Gesamthöhe H (mm): \_\_\_\_\_

zB. Type TST Panorama mit Antrieb ES PRO T von dormakaba oder Gleichwertiges.

Angebotenes Erzeugnis:(.....)

**Kriterien der Gleichwertigkeit:** Antrieb mit dynamischer Kraftbegrenzung zur Einhaltung der Maximalkräfte gemäß EN16005, Türflügelgewicht bis zu 400 kg, Öffnungsgeschwindigkeit bis zu 0,9 m / sek, geprüft bis zu 1,5 Mio Lastwechsel, höchstzulässiger Wärmedurchgangskoeffizient der Gesamtanlage (U-Wert), thermisch getrenntes Profilsystem. Panormaschiebetürflügel elektrisch über Totmannschaltung öffnenbar.

L: ..... S: ..... EP: ..... 0,00 Stk PP: .....

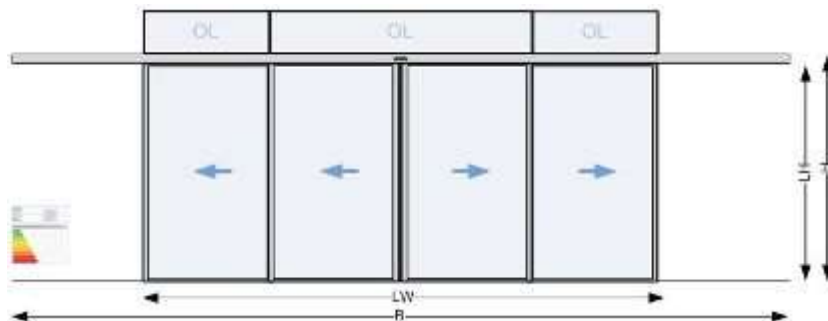

dokalB tstPOL4

**34.ID 45 + Aufzählung (Az) auf Automatische Teleskopschiebetüranlagen**

**34.ID 45A + Az Autom.Schiebetüranl.Teleskop 1-fl f.Schutzflügel**

für Nebenkantenabsicherung durch Schutzflügel zur Absicherung an der Fassade (nicht vor der Teleskopschiebetür; Scherkanten) aus ESG-Glas.

**Ergänzungen zur StLB HB-022+ABK-020****Ausschreibungstexte DOR**

Leistungsverzeichnis

gedruckt am 15.11.2023  
LB-HB-022+ABK-020 Preisangaben in EUR

L: ..... S: ..... EP: ..... 0,00 VE PP: .....

**34.ID 45B + Az Autom.Schiebetüranl.Teleskop 2-fl f.Schutzflügel**

für Nebenkantenabsicherung durch Schutzflügel zur Absicherung an der Fassade (nicht vor der Teleskopschiebetür; Scherkanten) aus ESG-Glas.

L: ..... S: ..... EP: ..... 0,00 VE PP: .....

**34.ID 45C + Az Autom.Schiebetüranl.Teleskop f.Unterflur Bodenschiene**

für eine Unterflurbodenschiene als Schutz gegen Einbruch und Windlasten.

L: ..... S: ..... EP: ..... 0,00 VE PP: .....

**34.ID 45D + Az Autom.Schiebetüranl.Teleskop f.Sensorverkleidung**

für Sensorverkleidung mit vollständig integrierten Sensoren und nahtloser, durchgängiger Sensorabdeckung, Antriebshöhe (Höhe Innenverkleidung) 100 mm.

L: ..... S: ..... EP: ..... 0,00 Stk PP: .....

**34.ID 45E + Az Autom.Schiebetüranl.Teleskop f.Deckeneinbau**

für deckenbündigen Zwischendeckeneinbau mit abnehmbarer Antriebsverkleidung und Kombi-Radarmelder in der Verkleidung integriert.

L: ..... S: ..... EP: ..... 0,00 Stk PP: .....

**34.ID 45F + Az Autom.Schiebetüranl.Teleskop f.Radarmelder eingebaut**

für Kombi-Radar unterhalb des Antriebes integriert (Antriebshöhe: 150mm).

L: ..... S: ..... EP: ..... 0,00 Stk PP: .....

**34.ID 45H + Az Autom.Schiebetüranl.Teleskop f.Ceproxmelder**

für einstellbaren Reflexionslichttaster mit intelligenter Signalverarbeitung für automatische Reichweiteneinstellung. Der Sensor passt sich an die Umgebung an und blendet den Hintergrund automatisch aus. Kompakte kugelförmige Bauform für die Ausrichtung des Sensors in allen Achsen in einem großen Winkelbereich.

L: ..... S: ..... EP: ..... 0,00 Stk PP: .....

**34.ID 48 + Automatische Schwimmbad-Teleskop-Schiebetüranlage mit Ganzglasprofilen, Unterwasserausführung in feingerahmter Ausführung (Autom.Schiebetüranl.Teleskop Bad), dient als Trennung zwischen Innen- und Außenpool. Die speziell angefertigten, filigranen Profile aus spiegelpoliertem Edelstahl sind absolut chlorwasserbeständig und entsprechen zudem den ästhetischen Anforderungen der modernen Architektur. Die Stahlgüte wird individuell an die jeweilige Wasserkonsistenz, beispielsweise Salzwasser (Sole) angepasst um ein Korrodieren der**

**Ergänzungen zur StLB HB-022+ABK-020****Ausschreibungstexte DOR**

Leistungsverzeichnis

gedruckt am 15.11.2023

LB-HB-022+ABK-020

Preisangaben in EUR

Profile zu vermeiden. Mit austauschbarer Laufschiene. Stromlos öffnend (Akkupaket), mit Selbstregulierung und -überwachung der Türflügelbewegung. Sicherheitssoftware zur statischen und dynamischen Kraftbegrenzung. Antrieb mit Mikroprozessorsteuerung, selbstlernend. Schaltprogramme Aus, Ausgang, Dauerauf, Automatik, selbstregelnd Teiloffen, Nacht-Bank. Gefertigt nach den Richtlinien für kraftbetätigte Fenster, Türen und Tore, ÖNORM EN 16005 und den UVV und VDE-Vorschriften, jeweils neueste Auflage. Fertigung nach ISO 9000 zertifiziert. Anschluß an 230 V AC, 50 Hz. Umwelt-Produktdeklaration (Environmental Product Declaration, EPD) nach ISO 14025 und EN 15804. Elektronikbauteile und Schaltgerät werden in Technikraum positioniert da Schwimmbad- Schleusen durch Einflüsse von Chlordämpfen und permanenter Feuchtigkeit sehr beansprucht werden empfehlen wir unseren Kunden einen. Durch Temperaturunterschiede von innen nach außen und die hohe Luftfeuchtigkeit werden die Scheiben von innen belüftet, um die Bildung von Kondenswasser zu vermeiden.

*Antriebshöhe: 100 mm*

*Farbe der sichtbaren Bestandteile: RAL-Farbe nach Wahl des AG*

*Kämpferkonstruktion: Durchgangsmontage mit Seitenteilen und Tragprofil, Montage der Seitenteile auf auftraggeberseitiger Niro Formrohr Unterkonstruktion im Beckenbereich*

*Verglasung Schiebetürflügel: in Verbund-Sicherheitsglas VSG TVG 8/8, Rahmen in Edelstahl 316 (V4A) poliert. Seitliche und mittlere Gummidichtungen.*

*Verglasung Seitenfeld (SF): in Verbund-Sicherheitsglas VSG TVG 8/8, Rahmen in Edelstahl 316 (V4A) poliert.*

*Seitlicher Anschluß zur Fassade über den Ablaufinnen durch Fassadenfirma, bei geschlossener Rolllendecke darf sich die Türe nicht öffnen. (potentialfreier Zustandskontakt von der Rolllendecke), Niro Formrohrunterkonstruktion im Beckenbereich erfolgt durch die Schwimmbadfirma. (zur Montage der Fixteile am Boden und an den seitlichen Wänden)*

*Verriegelung: Verriegelung ohne Handverriegelung, damit die Türe nicht aufgehen kann und eine Person rauskommt und durch die Rolllendecke nicht auftauchen kann! (Ertrinkungsgefahr)*

*Chloridkonzentration max. 500mg/l*

*Programmschalter: externer elektronischer Programmschalter, 5-stellig, abschließbar über Codierung oder optional zusätzlichen Schlüsseltaster, Einbau (uP), Folientastatur*

*Bodenführung: Oberflurführung*

*Öffnungsimpuls über 2 Paar Lichtschranken (Öffnungs- und Überwachungsimpulsgeber), montiert beidseitig mit ca. 70 mm Abstand von den Schiebetürflügeln und 2 Stk Zugtaster mit Halteeinrichtung (Standardausführung)*

*Absicherung: 1 Stk. Sicherheitssensor Ultraschalltaster in der Durchgangslichte*

*Sonstige Impulsgeber (z.B. Taster, MagicSwitch, Fußtaster,...) in eigener Position beschrieben*

**34.ID 48E + Autom.Schiebetüranl.Teleskop Wasser 2-fl +1xSF\_\_\_\_\_**

vierflügelig mit einem feststehenden Seitenfeld (1xSF)

*Abmessungen:*

- Gesamtbreite B (mind. 1,5xLW+150 mm): \_\_\_\_\_
- Gesamthöhe H (LH+100 mm)
- Durchgangswerte LW (mm): \_\_\_\_\_
- Durchgangshöhe LH (mm): \_\_\_\_\_

zB. Type TST FLEX Schwimmbad von dormakaba oder Gleichwertiges.

Angebotenes Erzeugnis:(.....)

**Kriterien der Gleichwertigkeit:** Antrieb mit dynamischer Kraftbegrenzung zur Einhaltung der Maximalkräfte gemäß EN16005.

L: ..... S: ..... EP: ..... 0,00 Stk PP: .....

**Ergänzungen zur StLB HB-022+ABK-020**

**Ausschreibungstexte DOR**

Leistungsverzeichnis

gedruckt am 15.11.2023  
 LB-HB-022+ABK-020 Preisangaben in EUR

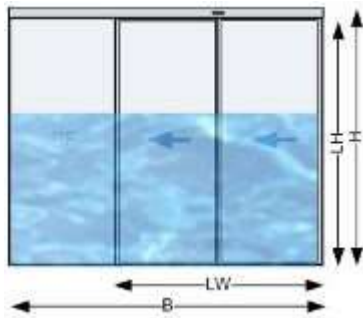

dokalB tstB2

**34.ID 48H + Autom.Schiebetüranl.Teleskop Wasser 4-fl +2xSF \_\_\_\_\_**

vierflügelig mit zwei feststehenden Seitenfeldern (2xSF)

Abmessungen:

- Gesamtbreite B (mind.  $1,5 \times LW + 300$  mm): \_\_\_\_\_
- Gesamthöhe H (LH+100 mm)
- Durchgangswerte LW (mm): \_\_\_\_\_
- Durchgangshöhe LH (mm): \_\_\_\_\_

zB. Type TST FLEX Schwimmbad von dormakaba oder Gleichwertiges.

Angebotenes Erzeugnis:(.....)

**Kriterien der Gleichwertigkeit:** Antrieb mit dynamischer Kraftbegrenzung zur Einhaltung der Maximalkräfte gemäß EN16005.

L: ..... S: ..... EP: ..... 0,00 Stk PP: .....

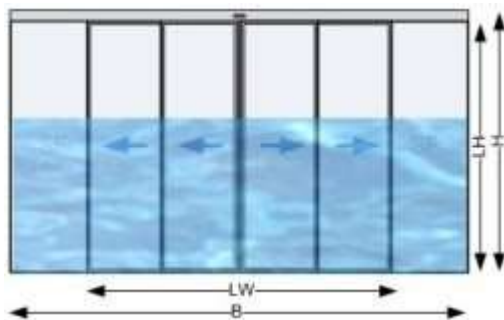

dokalB tstB3

**34.ID 51 + Aufzählung (Az) auf Automatische Teleskopschiebetüranlagen**

**34.ID 51H + Az Autom.Schiebetüranl.Teleskop f.Verglasung n.Angabe**

Beschreibung Verglasung: \_\_\_\_\_

L: ..... S: ..... EP: ..... 0,00 Stk PP: .....

**34.ID 70 + Aufzählung (Az) auf Automatische Teleskopschiebetüranlagen**

**34.ID 70L + Az Autom.Schiebetüranl.Teleskop f.Interface IO-Modul**

für Interface 4-fach IO-Modul. Türen können in bestehende Gebäudemanagementsysteme über programmierbare potentialfreie Kontakte eingebunden werden.

L: ..... S: ..... EP: ..... 0,00 Stk PP: .....

**Ergänzungen zur StLB HB-022+ABK-020****Ausschreibungstexte DOR**

Leistungsverzeichnis

gedruckt am 15.11.2023

LB-HB-022+ABK-020

Preisangaben in EUR

**34.ID 70M + Az Autom.Schiebetüranl.Teleskop f.Interface CAN-Bus**

für Interface CAN-Bus. Durch die CAN-Bustechnologie kann auch durch Angriff und Manipulation des Kabels keine Türöffnung ausgelöst werden. Alle Bus-Teilnehmer werden einfach über den 4-Draht Bus miteinander verbunden. Im Falle einer Vernetzung von Antrieben über die Türmanagementsoftware werden die CAN-Komponenten auch visualisiert.

L: ..... S: ..... EP: ..... 0,00 Stk PP: .....

**34.ID 70N + Az Autom.Schiebetüranl.Teleskop f.Interface LAN-Ethernet**

für Interface LAN. Die Antriebe lassen sich über die LAN-Schnittstelle in Verbindung mit Türmanagementsoftware visualisieren (Betriebs- und Bewegungszustände), fernsteuern und vollständig parametrieren. Das Modul wird im Antrieb montiert. Die Verbindung wird über ein Sicherheitsnetzwerk (Ethernet) erfolgen.

Über einen OPC-Server können alle über LAN vernetzte Türen in bestehende Gebäudemanagementsysteme (zB. Siemens, Honeywell, PKE, Schrack, Kapsch,...) eingebunden werden.

L: ..... S: ..... EP: ..... 0,00 Stk PP: .....

**34.ID 70O + Az Autom.Schiebetüranl.Teleskop f.Interface LON-Bus**

für Interface LON. Die Antriebe lassen sich über die LON-Schnittstelle in Verbindung mit Türmanagementsoftware visualisieren (Betriebs- und Bewegungszustände), fernsteuern und vollständig parametrieren. Das Modul wird im Antrieb montiert. Die Vernetzung erfolgt über einen 2-Draht LON-Bus. Die Ausdehnung und Anzahl der Bus Teilnehmer kann mit entsprechender Hardware wie Repeatern und Routern beliebig erweitert werden.

L: ..... S: ..... EP: ..... 0,00 Stk PP: .....

**34.ID 70P + Az Autom.Schiebetüranl.Teleskop f.Interface EIB/KNX-Bus**

für Interface EIB/KNX. Die Antriebe lassen sich über die EIB/KNX-Schnittstelle in Verbindung mit Türmanagementsoftware visualisieren (Betriebs- und Bewegungszustände), fernsteuern und vollständig parametrieren. Das Modul wird im Antrieb montiert. Die Vernetzung erfolgt über einen 2-Draht EIB/KNX-Bus.

L: ..... S: ..... EP: ..... 0,00 Stk PP: .....

**34.ID 75 + Aufzahlung (Az) auf Automatische Teleskopschiebetüranlagen****34.ID 75A + Az Autom.Schiebetüranl.Teleskop 1-fl f.Fluchtwegausführung**

einflügelig, für Fluchtwegausführung (redundanter Ausführung samt selbstüberwachte Sensorik, gemäß AutschR).

L: ..... S: ..... EP: ..... 0,00 Stk PP: .....

**Ergänzungen zur StLB HB-022+ABK-020****Ausschreibungstexte DOR**

Leistungsverzeichnis

gedruckt am 15.11.2023  
LB-HB-022+ABK-020 Preisangaben in EUR

- 34.ID 75B + Az Autom.Schiebetüranl.Teleskop 2-fl f.Fluchtwegausführung**  
zweiflügelig, für Fluchtwegausführung (redundanter Ausführung samt selbstüberwachte Sensorik, gemäß AutschR).  
L: ..... S: ..... EP: ..... 0,00 Stk PP: .....
- 34.ID 75C + Az Autom.Schiebetüranl.Teleskop f.Farbe n.Wahl AG**  
für RAL-Farbe der Leichtmetallteile nach Wahl des AG.  
L: ..... S: ..... EP: ..... 0,00 Stk PP: .....
- 34.ID 75D + Az Autom.Schiebetüranl.Teleskop f.Farbe\_\_\_\_\_**  
für Oberfläche/Farbe (zB. RAL, NCS, eloxal, Tiger coating,...).  
L: ..... S: ..... EP: ..... 0,00 Stk PP: .....
- 34.ID 75E + Az Autom.Schiebetüranl.Teleskop f.Sonderfarbe n.Wahl AG**  
für Sonderfarbe abweichend von RAL der Leichtmetallteile nach Wahl des AG.  
L: ..... S: ..... EP: ..... 0,00 Stk PP: .....
- 34.ID 79 + Aufzahlung (Az) auf Automatische Teleskopschiebetüren
- 34.ID 79D + Az Autom.Schiebetüranl.Teleskop f.Bodenschloss**  
für mechanische, manuelle Verriegelung durch Bodenschloss.  
L: ..... S: ..... EP: ..... 0,00 Stk PP: .....
- 34.ID 79G + Az Autom.Schiebetüranl.Teleskop f.Magnetverriegel.+Nottaster**  
für Magnetverriegelung mit Fluchtwegzulassung, mit überwachtem, beleuchtetem Fluchtweg-Taster unter Glas bestehend aus Steuereinheit inkl. überwachtem und beleuchtetem Not-Auftaster (grün), Tiefentladeschutz für den Akku und 1-fach Rahmen System 55.  
**Funktionsweise/Programmschalter:**
- Automatikbetrieb/Dauer AUF
  - Verriegelt: Im (von außen) verriegelten Zustand (Verriegeln Einbahn) ist dank Eigensicherheit des redundanten und akkugepufferten Antriebes die Fluchtmöglichkeit gegeben.
  - Die Magnetverriegelung wirkt kraftschlüssig“ durch die Reibkraft einer Magnetkupplung. Vorteil dieser Funktionsweise ist, dass die Verriegelung im stromlosen Zustand immer entriegelt (nach Ablauf der Akkukapazität der Eigensicherheit des Antriebes) und in keiner Situation verklemmen kann (klemmfreie Verriegelung). Die Fluchtmöglichkeit ist durch geprüfte Komponenten möglich und somit keine Einzelgenehmigung erforderlich!
  - Ein Anschluß an eine externe USV-Anlage muss möglich sein, damit bei Stromausfall bei Bedarf auch mehrere Stunden auffahren kann.



**Ergänzungen zur StLB HB-022+ABK-020****Ausschreibungstexte DOR**

Leistungsverzeichnis

gedruckt am 15.11.2023

LB-HB-022+ABK-020

Preisangaben in EUR

Ein Prüfzeugnis einer Ausführung mit Fluchtwegzulassung ist bei der Angebotsabgabe vorzulegen.

L: ..... S: ..... EP: ..... 0,00 Stk PP: .....



dokalA Fluchttaster

### 34.IE + **Automat.Faltflügeltüranl.Alu ohne Feuerschutz (dormakaba)**

Version: 2023-09

Im Folgenden ist das Liefern und Montieren bzw. der Einbau von Automatischen Faltflügeltüranlagen ohne Brandschutzanforderungen als Elemente für einen beweglichen Raumabschluss beschrieben. Die Verantwortung für die ordnungsgemäße Zusammenstellung verschiedener Elemente und Montage unterliegt dem Auftragnehmer. Für diesen Fall unterliegen Türblatthersteller, Türtechnikhersteller und eventuell beteiligte Händler der Informationspflicht.

#### **1. Umweltschutz, Nachhaltigkeit, Ökologie:**

Automatisierte Türanlagen müssen nach den Gesichtspunkten des Umweltmanagements, Nachhaltigkeit und Ökologie gefertigt und geprüft sein. Dieses ist anhand einer nationalen oder internationalen Zertifizierung zB. ÖNORM EN ISO 14001 oder vergleichbare akkreditierte Prüfstelle zu belegen. Ebenso ist eine Umwelt-Produktdeklaration EPD nach ISO 14025 bzw. EN 15804 oder vergleichbare akkreditierte Prüfstelle vorzuweisen, die den gesamten ökologischen Lebensweg der Anlagen von der Herstellung, Verpackung, Nutzung, Nachnutzung, Wiederverwendungs-, Rückgewinnungs-, und Recyclingpotential bestätigt.

#### **2. Abnahmeprüfung (TÜV):**

Motorkraftbetriebene Türen und Tore müssen gem. § 7 AM-VO vor der ersten Inbetriebnahme einer Abnahmeprüfung durch TÜV, vergleichbare akkreditierte Prüfstelle oder Ziviltechniker unterzogen werden. Die Prüfkosten sind in die Einheitspreise einzukalkulieren.

#### **3. Elektro- und Sicherheitstechnik:**

Elektrotechnische Einbauten bzw. -Anlagen sind gemeinsam mit dem Elektro- Brand- und Sicherheitstechnik in Betrieb zu nehmen und zu überprüfen. Ein Protokoll der Überprüfung ist vom AN zu erstellen. Erforderliche elektrische Angaben für die herzustellende Stromversorgung, sind rechtzeitig nach Auftragsvergabe bekanntzugeben.

#### **4. Wartung/Gewährleistung:**

Eine regelmäßige Jahreswartung oder technische Überprüfung durch Fachmonteure des Herstellers (kostenpflichtig) ist Grundlage für eine 24-monatige Gewährleistung, welche mit der vorgeschriebenen Abnahmeprüfung beginnt. Der Auftragnehmer übernimmt die fachmännische Sicherheitsüberprüfung lt. „§ 8 AM-VO - Wiederkehrende Prüfung“, welche mindestens einmal im Kalenderjahr, jedoch längstens im Abstand von 15 Monaten durchzuführen ist, und die Wartung der Anlagen nach den gesetzlichen Vorgaben, insbesondere deren Sicherheitsvorrichtungen auf einwandfreie Funktion, sowie das Reinigen und Schmieren der Anlagen. Die mit dieser laufenden Wartung verbundenen Kosten einschließlich der hierzu erforderlichen Kleinteile, Schmier-, Reinigungsmittel usw. sind durch den angeführten Pauschalpreis abgegolten. Ein verlängerter Garanzzeitraum ist durch eine eigene Wartungsposition geregelt (zB. Grundwartung, Vollwartung). Leistungen, welche außer dem Bereich der Service- und Wartungsarbeiten fallen, insbesondere das Beheben von Störungen durch unsachgemäße Bedienung oder Vandalismus gehen zu Lasten des Eigentümers, wenn es sich nicht um Garantieleistungen durch optionale Serviceverträge handelt. In diesen Fällen ist der Hersteller bzw. berechnigte Fachfirma berechnigt, die Behebung von Störungen sowie die Lieferung und Montage der für die einwandfreie Funktion der Türanlagen notwendigen Ersatzteile gesondert in Rechnung zu stellen.

#### **5. Aufzahlungen/Zubehör/Einbauteile:**

Positionen für Aufzahlungen, Zubehör und Einbauteile beschreiben

**Ergänzungen zur StLB HB-022+ABK-020****Ausschreibungstexte DOR**

Leistungsverzeichnis

gedruckt am 15.11.2023

LB-HB-022+ABK-020

Preisangaben in EUR

Ergänzungen/Erweiterungen/Varianten zu vorangegangenen Positionen (Leistungen) und werden nur aus dem System oder der Auswahl von Produkten des Herstellers der Grundposition angeboten bzw. ausgeführt.

34.IE 00 + Folgende Angaben und Anforderungen an die Art und Weise der Leistungserbringung gelten als vereinbart und sind in die Einheitspreise einkalkuliert.

**34.IE 00A + LV-Beilagen zur ULG34.IE**

Beiliegende Unterlagen:                       
(z.B. Ausführungsdetails, Türlisten,...)

**34.IE 00D + Autom.Faltflügeltüranl. Abmessungen, Maßabweichungen**

Im Positionsstichwort ist die max. lichte Durchgangsweite der Tür angegeben (zB.: b.1200mm). Im Positions-Lückentext ist das Gesamtmaß (Rohbau-Planmaß) und lichten Abmessungen der Tür angegeben (effektive Durchgangslichte). Maßänderungen der als Stück ausgeschriebenen Positionen bis +/- 100 Millimeter der Gesamtausmaße bedingen keine Änderungen der Einheitspreise. Größere Abweichungen werden nach dem Flächenausmaß umgerechnet. Das Aufmaß ist vom Auftragnehmer am Bau zu nehmen.

**34.IE 10 + Automatische Faltflügeltür mit thermisch getrennten Profilen gemäss EnEV**

**(Autom.Faltflügeltüranl.ISO28)**, Türflügel mit schmalen Aluminiumprofilen (feingerahmt) Ansichtsbreite der Profile 50 bzw. 60 mm / Tiefe 40 mm, Klemmfreie Ausführung der Türflügelgelenke, Steuerung mit Sicherheitssoftware zur statischen und dynamischen Kraftüberwachung der Flügelbewegung, Selbstregelnde Anpassung der Fahrparameter in Teiloffen, Windlastregelung mit Türkraftregulierung in Zu-Position, Einstellbare Offenhaltezeit 0 bis 180 Sekunden, Separat wählbare Offenhaltezeit bei Nacht-Bankimpuls, Antriebstiefe 218 mm inklusive Verkleidung, Antriebshöhe 155 mm, Überwachung des Durchgangsbereichs durch Infrarot-Lichtvorhänge unmittelbar vor und hinter dem Türflügel, Programmschalter zur Auswahl der Funktionsprogramme, 6 Funktionsprogramme: Aus, Ausgang, Dauerauf, Automatik, selbstregelnd Teiloffen, Nacht-Bank-Öffnung, Hinderniserkennung mit Reversierfunktion in Zu-Richtung, Hinderniserkennung in Auf-Richtung, Protokollierung von Öffnungszyklen und Antriebszustand, Einstellbare Fahrdynamikkurven mit Geschwindigkeit, Beschleunigungskurven und Bremskurven, einstellbare permanente Zuhaltkraft in Zu-Position, einstellbare Türkraft für den Ent- und Verriegelvorgang, Energiesparmodus (powersafe) in Programmschalterposition Aus / Verriegelt, Bedieneinheit zur Antriebsparametrierung direkt an der Steuerung ohne Hilfsmittel, auf Wunsch sperrbar, Expertenparametrierung durch Programmierool, Statuskontakt für Service-Anzeige

Farbe der sichtbaren Bestandteile: Aluminium eloxiert E6/C0 (silberfarbig) bzw. in eigener Position beschrieben (Az)

Verglasung: Isolierglas 28 mm,  $U < 1 \text{ W}/(\text{m}^2 \cdot \text{K})$ , aus Sicherheitsglas, klar mit Kunststoff-Randverbundsystem, Gasfüllung Argon 90%, klar (ISO28) bzw. nach Erfordernis Glasstatik; Glaskennzeichnung nach OIB Richtlinie bzw. ÖNORM B1600 erfolgt durch den Auftraggeber.

Verriegelung: elektromechanische Bolzen-Verriegelung mit mechanischer Handentriegelung

Programmschalter: extern

Bodenführung: Oberflurführung

Sonstige Impulsgeber (z.B. Taster, MagicSwitch, Fußtaster,...) in eigener Position beschrieben

**34.IE 10A + Autom.Faltflügeltüranl.ISO28 2-fl-\_\_\_\_\_**

zweiflügelig, 1-seitig öffnend, Kämpferkonstruktion: Wand- bzw. Sturzmontage mit Fahrflügel ohne Seitenteil, höchstzulässiger Wärmedurchgangskoeffizient der Gesamtanlage (Ud-Wert in  $\text{W}/\text{m}^2\text{K}$ ):                     

**Abmessungen:**

- Gesamtbreite B (LW + 260 mm)
- Gesamthöhe H (LH + 155 mm)

**Ergänzungen zur StLB HB-022+ABK-020**

**Ausschreibungstexte DOR**

Leistungsverzeichnis

gedruckt am 15.11.2023

LB-HB-022+ABK-020

Preisangaben in EUR

zB. Type FFT FLEX GREEN von dormakaba oder Gleichwertiges.

Angebotenes Erzeugnis:(.....)

**Kriterien der Gleichwertigkeit:** höchstzulässiger Wärmedurchgangskoeffizient der Gesamtanlage (U-Wert), thermisch getrenntes Profilsystem.

L: ..... S: ..... EP: ..... 0,00 Stk PP: .....

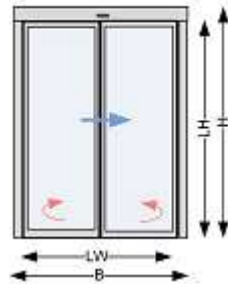

dokaIE fft3

**34.IE 10B + Autom.Faltflügeltüranl.ISO28 4-fl\_\_\_\_\_**

vierflügelig, 2-seitig öffnend, Kämpferkonstruktion: Wand- bzw. Sturzmontage mit Fahrflügel ohne Seitenteil, höchstzulässiger Wärmedurchgangskoeffizient der Gesamtanlage (Ud-Wert in W/m2K): \_\_\_\_\_

*Abmessungen:*

- Gesamtbreite B (LW + 413 mm)
- Gesamthöhe H (LH + 155 mm)

zB. Type FFT FLEX GREEN von dormakaba oder Gleichwertiges.

Angebotenes Erzeugnis:(.....)

**Kriterien der Gleichwertigkeit:** höchstzulässiger Wärmedurchgangskoeffizient der Gesamtanlage (U-Wert), thermisch getrenntes Profilsystem.

L: ..... S: ..... EP: ..... 0,00 Stk PP: .....

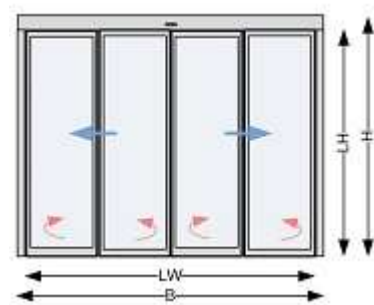

dokaIE fft2

**34.IE 10D + Autom.Faltflügeltüranl.ISO28 2-fl +OL\_\_\_\_\_**

zweiflügelig, 1-seitig öffnend mit Oberlicht (OL), Kämpferkonstruktion: Durchgangsmontage, freitragend mit Antrieb und Steuerung, höchstzulässiger Wärmedurchgangskoeffizient der Gesamtanlage (Ud-Wert in W/m2K): \_\_\_\_\_

*Abmessungen:*

- Gesamtbreite B (LW + 260 mm)
- Gesamthöhe H (mm): \_\_\_\_\_

zB. Type FFT FLEX GREEN von dormakaba oder Gleichwertiges.

**Ergänzungen zur StLB HB-022+ABK-020**

**Ausschreibungstexte DOR**

Leistungsverzeichnis

gedruckt am 15.11.2023  
 LB-HB-022+ABK-020 Preisangaben in EUR

Angebotenes Erzeugnis:(.....)

**Kriterien der Gleichwertigkeit:** höchstzulässiger Wärmedurchgangskoeffizient der Gesamtanlage (U-Wert), thermisch getrenntes Profilsystem.

L: ..... S: ..... EP: ..... 0,00 Stk PP: .....

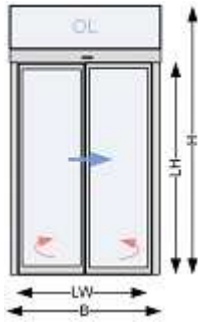

dokaIE fft4

**34.IE 10E + Autom.Faltflügeltüranl.ISO28 4-fl +OL\_\_\_\_\_**

vierflügelig, 2-seitig öffnend mit Oberlicht (OL), Kämpferkonstruktion: Durchgangsmontage, freitragend mit Antrieb und Steuerung, höchstzulässiger Wärmedurchgangskoeffizient der Gesamtanlage (Ud-Wert in W/m2K): \_\_\_\_\_

Abmessungen:

- Gesamtbreite B (LW + 413 mm)
- Gesamthöhe H (mm): \_\_\_\_\_

zB. Type FFT FLEX GREEN von dormakaba oder Gleichwertiges.

Angebotenes Erzeugnis:(.....)

**Kriterien der Gleichwertigkeit:** höchstzulässiger Wärmedurchgangskoeffizient der Gesamtanlage (U-Wert), thermisch getrenntes Profilsystem.

L: ..... S: ..... EP: ..... 0,00 Stk PP: .....

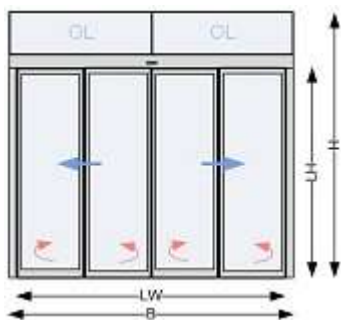

dokaIE fft1

**34.IE 45 + Aufzählung auf Faltflügeltüranlagen (1VE = 1 komplette Faltflügeltüranlage)**

**34.IE 45C + Az Autom.Faltflügeltüranl. f.Unterflur Bodenschiene**

für eine Unterflurbodenschiene als Schutz gegen Einbruch und Windlasten sowie bei lichten Durchgangsweiten (LW) ab 1500 mm.

L: ..... S: ..... EP: ..... 0,00 VE PP: .....

**Ergänzungen zur StLB HB-022+ABK-020****Ausschreibungstexte DOR**

Leistungsverzeichnis

gedruckt am 15.11.2023  
LB-HB-022+ABK-020 Preisangaben in EUR

34.IE 50 + Aufzahlung (Az) auf Automatische Faltflügeltüranlagen

**34.IE 50A + Az Autom.Faltflügeltüranl. f.Sonderglas n.Angabe**

für Sonderverglasung.

Beschreibung: 

L: ..... S: ..... EP: ..... 0,00 Stk PP: .....

34.IE 70 + Aufzahlung auf Automatische Faltflügeltüranlagen (Az)

**34.IE 70A + Az Autom.Faltflügeltüranl. f.Funktion Apothekenschaltung**

für Funktion Apothekenschaltung.

L: ..... S: ..... EP: ..... 0,00 Stk PP: .....

**34.IE 70B + Az Autom.Faltflügeltüranl. f.Funktion Türzustandsmeldung**

für Funktion Türzustandsmeldung (3-fach).

L: ..... S: ..... EP: ..... 0,00 Stk PP: .....

**34.IE 70C + Az Autom.Faltflügeltüranl. f.Funktion Nacht-Bank**

*für Flip-Flop-Funktion (Stromstoß):* Im Basisbetrieb öffnet der Antrieb nach Impulsgabe am Nacht-Bank Eingang (Schlüsseltaster) die Tür; nach Ablauf der Offenhaltezeit wird diese wieder geschlossen. Nach Aktivierung der Flip-Flop-Funktion wird die Tür durch die erste Impulsgabe am Nacht-Bank Eingang geöffnet, bleibt nach Erreichen in der Dauer auf Position stehen und schließt erst wieder nachdem der zweite Impuls am Nacht-Bank Eingang erfolgt ist. Die Länge der Dauer auf Periode ist nicht begrenzt. Parallel steht an allen anderen Impulsgebereingängen weiterhin die normale Offenhaltezeit zur Verfügung. Die Rauchmelder sind in jedem Fall der Dauerauf Funktion übergeordnet.

L: ..... S: ..... EP: ..... 0,00 Stk PP: .....

**34.IE 70D + Az Autom.Faltflügeltüranl. f.Funktion Panikschließen**

für Funktion Panikschließen.

L: ..... S: ..... EP: ..... 0,00 Stk PP: .....

**34.IE 70E + Az Autom.Faltflügeltüranl. f.Funktion Klingelkontakt**

für Funktion Klingelkontakt.

L: ..... S: ..... EP: ..... 0,00 Stk PP: .....

**Ergänzungen zur StLB HB-022+ABK-020****Ausschreibungstexte DOR**

Leistungsverzeichnis

gedruckt am 15.11.2023  
LB-HB-022+ABK-020 Preisangaben in EUR**34.IE 70F + Az Autom.Faltflügeltüranl. f.Funktion Sicherheitsschleuse**

für Funktion Sicherheitsschleuse (die Öffnung erfolgt nur wenn alle anderen, Schleusen abhängigen Türen geschlossen sind).

L: ..... S: ..... EP: ..... 0,00 Stk PP: .....

**34.IE 70H + Az Autom.Faltflügeltüranl. f.Funktion Barrierefreies WC**

*für Funktion Barrierefreies WC inkl. Komponenten lt. Beschreibung wie folgt:*

**Automatikbetrieb:**

Der WC-Benutzer öffnet über einen aussen angebrachten Taster oder Schlüsseltaster die WC-Tür, die sich nach einer voreingestellten Offenhaltezeit schließt. Über einen im WC-Innenraum angebrachten Taster verriegelt der WC-Benutzer die Tür und Schaltet gleichzeitig den äußeren Taster ab, und die Besetztanzeige leuchtet innen und außerhalb des WC's rot auf. Zum Verlassen des WCs muss erneut den Taster betätigt werden. Die Verriegelung wird freigegeben und die Tür öffnet sich.

Bei Stromausfall und Störung öffnet die Tür und bleibt offen.

**Notfall:**

Im Notfall kann der Benutzer die Verriegelung auch mit einem Zugschalter öffnen. Gleichzeitig wird ein akustischer Signalgeber eingeschaltet und die Meldung an GLT, Verantwortlichen,... bei Bedarf weitergeleitet. Durch Betätigen einer außen angeordneten Not-Befehlseinrichtung (zB. Schlüsseltaster Betreiber) wird die Verriegelung aufgehoben – und die Tür öffnet sich.

**Sperrbetrieb:**

Die Türanlage wird verriegelt und kann nicht mehr mit dem inneren und äusseren Impulsgeber automatisch geöffnet werden. Öffnungsimpuls über Taster zum Verlassen ist gewährleistet.

Bei Stromausfall und Störung bleibt die Tür geschlossen.

**Reinigungsbetrieb, Daueröffnung:**

Die Türanlage bleibt in Daueroffenstellung = Permanente Totalöffnung der Türanlage,

Bei Stromausfall und Störung öffnet die Tür und bleibt offen.

L: ..... S: ..... EP: ..... 0,00 Stk PP: .....

**34.IE 70I + Az Autom.Faltflügeltüranl. f.Funktion Nach/Abströmöffnung**

für Funktion als Nach- und Abströmöffnung in Kombination mit der Brandmeldeanlage.

L: ..... S: ..... EP: ..... 0,00 Stk PP: .....

**34.IE 70M + Az Autom.Faltflügeltüranl. f.Interface DCW-Bus**

für Interface DCW. Durch die DCW-Bustechnologie kann auch durch Angriff und Manipulation des Kabels keine Türöffnung ausgelöst werden. Alle Bus-Teilnehmer werden einfach über den 4-Draht Bus miteinander verbunden. Im Falle einer Vernetzung von Antrieben über die Türmanagementsoftware werden die DCW-Komponenten auch visualisiert.

L: ..... S: ..... EP: ..... 0,00 Stk PP: .....

**Ergänzungen zur StLB HB-022+ABK-020****Ausschreibungstexte DOR**

Leistungsverzeichnis

gedruckt am 15.11.2023  
LB-HB-022+ABK-020 Preisangaben in EUR**34.IE 70N + Az Autom.Faltflügeltüranl. f.Interface LAN-Ethernet**

für Interface LAN. Die Antriebe lassen sich über die LAN-Schnittstelle in Verbindung mit Türmanagementsoftware visualisieren (Betriebs- und Bewegungszustände), fernsteuern und vollständig parametrieren. Das Modul wird im Antrieb montiert. Die Verbindung wird über ein Sicherheitsnetzwerk (Ethernet) erfolgen.

Über einen OPC-Server können alle über LAN vernetzte Türen in bestehende Gebäudemanagementsysteme (zB. Siemens, Honeywell, PKE, Schrack, Kapsch,...) eingebunden werden.

L: ..... S: ..... EP: ..... 0,00 Stk PP: .....

**34.IE 70O + Az Autom.Faltflügeltüranl. f.Interface LON-Bus**

für Interface LON. Die Antriebe lassen sich über die LON-Schnittstelle in Verbindung mit Türmanagementsoftware visualisieren (Betriebs- und Bewegungszustände), fernsteuern und vollständig parametrieren. Das Modul wird im Antrieb montiert. Die Vernetzung erfolgt über einen 2-Draht LON-Bus. Die Ausdehnung und Anzahl der Bus Teilnehmer kann mit entsprechender Hardware wie Repeatern und Routern beliebig erweitert werden.

L: ..... S: ..... EP: ..... 0,00 Stk PP: .....

**34.IE 70P + Az Autom.Faltflügeltüranl. f.Interface EIB/KNX-Bus**

für Interface EIB/KNX. Die Antriebe lassen sich über die EIB/KNX-Schnittstelle in Verbindung mit Türmanagementsoftware visualisieren (Betriebs- und Bewegungszustände), fernsteuern und vollständig parametrieren. Das Modul wird im Antrieb montiert. Die Vernetzung erfolgt über einen 2-Draht EIB/KNX-Bus.

L: ..... S: ..... EP: ..... 0,00 Stk PP: .....

**34.IE 75 + Aufzahlung auf Automatische Faltflügeltüranlagen (Az)****34.IE 75C + Az Autom.Faltflügeltüranl. f.Farbe n.Wahl AG**

für RAL-Farbe der Leichtmetallteile nach Wahl des AG.

L: ..... S: ..... EP: ..... 0,00 Stk PP: .....

**34.IE 75D + Az Autom.Faltflügeltüranl. f.Farbe\_\_\_\_\_**

für Oberfläche/Farbe (zB. RAL, NCS, eloxal, Tiger coating,...).

L: ..... S: ..... EP: ..... 0,00 Stk PP: .....

**34.IE 75E + Az Autom.Faltflügeltüranl. f.Sonderfarbe n.Wahl AG**

für Sonderfarbe abweichend von RAL der Leichtmetallteile nach Wahl des AG.

L: ..... S: ..... EP: ..... 0,00 Stk PP: .....

**34.IE 79 + Aufzahlung auf Automatische Faltflügeltüranlagen (Az)**

**Ergänzungen zur StLB HB-022+ABK-020****Ausschreibungstexte DOR**

Leistungsverzeichnis

gedruckt am 15.11.2023  
LB-HB-022+ABK-020 Preisangaben in EUR**34.IE 79D + Az Autom.Faltflügeltüranl. f.Bodenschloss**

für mechanische, manuelle Verriegelung durch Bodenschloss.

L: ..... S: ..... EP: ..... 0,00 Stk PP: .....

**34.IE 79E + Az Autom.Faltflügeltüranl. f.Hakenverriegelung**

für mechanische Hakenverriegelung.

L: ..... S: ..... EP: ..... 0,00 Stk PP: .....

**34.II + Karusselltüranlagen (dormakaba)**

Version: 2023-09

Im Folgenden ist das Liefern von Karusselltüranlagen als Elemente für einen beweglichen Gebäude- bzw. Raumabschluss beschrieben.

Die Verantwortung für die ordnungsgemäße Zusammenstellung verschiedener Elemente und Montage unterliegt dem Auftragnehmer.

**1. Ausführung:**

Wenn in den Positionsbeschreibungen nicht gesondert angegeben, kommen folgende Materialien zur Anwendung:

*Verglasung:*

Einfach- und Isolierverglasungen lt. Positionstext bzw. Aufzählungsposition (ISO, ESG, VSG, Sonderglas n.Angabe). Alle zur Verwendung kommenden Gläser müssen hinsichtlich Glasart, Glasdimensionen usw. den statischen Erfordernissen der jeweiligen Anlagen, allen behördlichen Vorschriften, insbesondere den Vorgaben der OIB-Richtlinien und den Angaben der jeweils betreffenden Normen sowie den Vorschriften des Herstellers entsprechen.

In den Positionsbeschreibungen angeführten Glasdimensionen verstehen sich als Richtwerte. Für die endgültige Dimensionierung nach den o.g. Vorgaben ist der AN verantwortlich und in die Einheitspreise mit einzukalkulieren (Erstellung der Glasstatik). Alle sichtbaren Glaskanten sind fein geschliffen und poliert.

*Sichtbare Leichtmetallteile:*

Alle sichtbaren Metallteile sind, wenn nicht in Aufzählungspositionen definiert, in RAL-Farbe nach Wahl des AG auszuführen.

**2. Abnahmeprüfung (TÜV):**

Motorkraftbetriebene Türen und Tore müssen gem. § 7 AM-VO vor der ersten Inbetriebnahme einer Abnahmeprüfung durch TÜV, vergleichbare akkreditierte Prüfstelle oder Ziviltechniker unterzogen werden. Die Prüfkosten sind in die Einheitspreise einzukalkulieren.

**3. Wartung/Gewährleistung:**

Eine regelmäßige Jahreswartung oder technische Überprüfung durch Fachmonteure des Herstellers (kostenpflichtig) ist Grundlage für eine 24-monatige Gewährleistung, welche mit der vorgeschriebenen Abnahmeprüfung beginnt. Der Auftragnehmer übernimmt die fachmännische Sicherheitsüberprüfung lt. „§ 8 AM-VO - Wiederkehrende Prüfung“, welche mindestens einmal im Kalenderjahr, jedoch längstens im Abstand von 15 Monaten durchzuführen ist, und die Wartung der Anlagen nach den gesetzlichen Vorgaben, insbesondere deren Sicherheitsvorrichtungen auf einwandfreie Funktion, sowie das Reinigen und Schmieren der Anlagen. Die mit dieser laufenden Wartung verbundenen Kosten einschließlich der hierzu erforderlichen Kleinteile, Schmier-, Reinigungsmittel usw. sind durch den angeführten Pauschalpreis abgegolten. Ein verlängerter Garantiezeitraum ist durch eine eigene Wartungsposition geregelt (zB. Grundwartung, Vollwartung). Leistungen, welche außer dem Bereich der Service- und Wartungsarbeiten fallen, insbesondere das Beheben von Störungen durch unsachgemäße Bedienung oder Vandalismus gehen zu Lasten des Eigentümers, wenn es sich nicht um Garantieleistungen durch optionale



**Ergänzungen zur StLB HB-022+ABK-020****Ausschreibungstexte DOR**

Leistungsverzeichnis

gedruckt am 15.11.2023

LB-HB-022+ABK-020

Preisangaben in EUR

Serviceverträge handelt. In diesen Fällen ist der Hersteller bzw. berechnete Fachfirma berechnete, die Behebung von Störungen sowie die Lieferung und Montage der für die einwandfreie Funktion der Türanlagen notwendigen Ersatzteile gesondert in Rechnung zu stellen

**4. Aufzahlungen/Zubehör/Einbauteile:**

Positionen für Aufzahlungen, Zubehör und Einbauteile beschreiben

Ergänzungen/Erweiterungen/Varianten zu vorangegangenen Positionen (Leistungen) und werden nur aus dem System oder der Auswahl von Produkten des Herstellers der Grundposition angeboten bzw. ausgeführt.

34.II 00 + Folgende Angaben und Anforderungen an die Art und Weise der Leistungserbringung gelten als vereinbart und sind in die Einheitspreise einkalkuliert.

**34.II 00A + LV-Beilagen zur ULG34.II**

Beiliegende Unterlagen:   
(z.B. Ausführungsdetails, Türlisten,...)

**34.II 00B + Karusselltüranl. Abschluß ohne Bodenelement**

Montage auf fertigen Fußboden ohne Bodenbelag, Seitenwände und Türflügelkreuz stehen direkt auf dem Bodeb, Bodenebenheit +/- 2 mm.

**34.II 00C + Karusselltüranl. Abschluß Bodenelement**

Montage der Karusselltüranlage auf Fußboden mit Bodenelement, Edelstahlbodenring aus rostfreiem Edelstahl, vorbereitet für Estrich und Bodenbelag, Einbautiefe bis 200 mm.

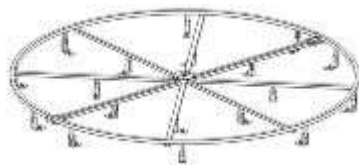

dokalJ Boden1

**34.II 00D + Karusselltüranl. Abschluß Bodenelement m.Dichtanschluss**

Montage der Karusselltüranlage auf Fußboden mit Bodenelement, Edelstahlbodenring aus rostfreiem Edelstahl, mit Dichtanschluss, vorbereitet für Estrich und Bodenbelag, Einbautiefe bis 200 mm.

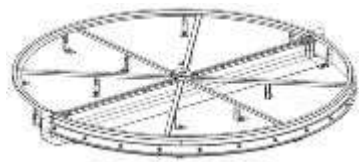

dokalJ Boden2

**34.II 00E + Karusselltüranl. Abschluß Bodenelement m.Gefälleestrich**

Montage der Karusselltüranlage auf Fußboden mit Bodenelement,, Edelstahlbodenring aus rostfreiem Edelstahl, mit Gefälleestrich, vorbereitet für Estrich und Bodenbelag, Einbautiefe bis 200 mm.

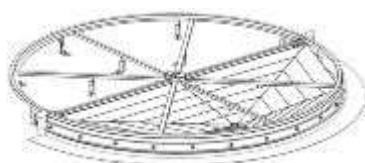

dokalJ Boden3

**Ergänzungen zur StLB HB-022+ABK-020****Ausschreibungstexte DOR**

Leistungsverzeichnis

gedruckt am 15.11.2023  
LB-HB-022+ABK-020 Preisangaben in EUR**34.II 00F + Karusselltüranl. Abschluß Bodenelement m.Edelstahlwanne**

Montage der Karusselltüranlage auf Fußboden mit Bodenelement, Edelstahlbodenring aus rostfreiem Edelstahl, mit Edelstahlwanne für den Bodenring in der Außenhälfte, vorbereitet für Estrich und Bodenbelag, Anschluss an die vorgerichtete Entwässerung, Dichtanschlüsse werden verklebt. Einbautiefe bis 200 mm.



dokalI Boden4

**34.II 00G + Karusselltüranl. Abschluß Bodenelement f.Antrieb in Grube**

Montage der Karusselltüranlage auf Fußboden mit Bodenelement, Edelstahlbodenring aus rostfreiem Edelstahl, die Grube für den Antriebskasten (mindestens B 1100 x L 1200 x T 300 mm) wird auf dem Rohfußboden RFB gedübelt, mit Auflageblech in Edelstahl für 22 mm Bodenbelag (Az). Anschluss an vorbereitete Entwässerung, inklusive umlaufender Dichtfolie 300 mm breit, Einbautiefe bis 300 mm.

**34.II 00H + Karusselltüranl. Abschluß Bodenelement f.Antrieb an Rohdecke**

Montage der Karusselltüranlage auf Fußboden mit Bodenelement, Edelstahlbodenring aus rostfreiem Edelstahl, der Antriebskasten wird an der Rohdecke des Bodens befestigt, Deckenstärke max. 1000 mm.

**34.II 00J + Karusselltüranl. Abschluß Fassade mittig**

Die Karusselltüranlage ist an die Pfosten-Riegel-Konstruktion (PR-Fassade) mit allen Montagewinkeln und Dichtungen, einschließlich den notwendigen Befestigungsmitteln (Dübeln, Verschraubungen, Distanzklötze,...) zu liefern und zu montieren.

*Fassadenanbindung beidseitig und oben, außermittig: mittels Paneel in Mittelachse 3-seitig, 24 mm Klemmstärke, max. 200 mm breit.*



dokalJ Fassade1

**34.II 00K + Karusselltüranl. Abschluß Fassade außermittig**

Die Karusselltüranlage ist an die Fassade mit allen Montagewinkeln und Dichtungen, einschließlich den notwendigen Befestigungsmitteln (Dübeln, Verschraubungen, Distanzklötze,...) zu liefern und zu montieren.

*Fassadenanbindung beidseitig und oben, außermittig: mittels Paneel 3-seitig, 24 mm Klemmstärke, max. 200 mm breit.*

**34.II 00M + Karusselltüranl. Funktionsbeschreibung Manuelle Bedienung**

Über Handbedienung wird das Türflügelkreuz der Türanlage mit geringem Kraftaufwand <150 N in Bewegung gesetzt und auf Schrittgeschwindigkeit beschleunigt. Ein Laufregler verhindert ein zu starkes Auftouren des Türflügelkreuzes. Eine externe Stromversorgung ist hierzu nicht notwendig. In jeder Position liegen mindestens zwei Türflügel mit den Dichtbürsten an der Korpuswand an, wodurch die Windfangfunktion gewährleistet wird.

**Ergänzungen zur StLB HB-022+ABK-020****Ausschreibungstexte DOR**

Leistungsverzeichnis

gedruckt am 15.11.2023  
LB-HB-022+ABK-020 Preisangaben in EUR**34.II 00N + Karusselltüranl. Funktionsbeschreibung Positionierautomatik**

Über Handanstoß wird der Antrieb aus der Grundposition in Bewegung gesetzt. Um Schrittgeschwindigkeit zu erreichen, ist das Drehkreuz von Hand zu betätigen. Ein Positioniermotor (Niedrigenergieantrieb) dreht die Tür nach jeder Begehung automatisch bis zur Grundposition weiter und stoppt in dieser Position. Bei Karusselltüren ist der Antrieb im Deckenkranz integriert, bei Karusselltüren mit Glasdecke Unterflur spritzwassergeschützt im Boden eingebaut. An den vertikalen Gegenschließkanten wird jeweils eine passive Gummileiste montiert.

**34.II 00O + Karusselltüranl. Funktionsbeschreibung Servomatik**

Über extern angeordnete Bewegungsmelder wird der Antrieb aus der Grundposition in Bewegung gesetzt. Um Schrittgeschwindigkeit zu erreichen, ist das Drehkreuz von Hand zu betätigen. Geregelter Positioniermotor (Niedrigenergieantrieb) dreht die Tür nach jeder Begehung automatisch bis zur Grundposition weiter und stoppt in dieser Position. An den vertikalen Gegenschließkanten wird jeweils eine passive Gummileiste montiert.

**34.II 00P + Karusselltüranl. Direktantrieb Magnettechnologie**

Das Verwenden nachstehend angebotener Materialien (Erzeugnisse) zu den angegebenen Positionen der ULG 43.II wird vereinbart:

Beispielhaftes Material (Erzeugnis): dormakaba Type: KTV Direkt, das elektromagnetische Direktantriebsprinzip minimiert Toleranzen und Verschleiß, die Türflügel können sehr genau bewegt und positioniert werden. Die getriebelose Kraftübertragung erfolgt auf Basis der Magnettechnologie. Mit dieser Antriebstechnologie ist es möglich, die Eleganz einer schlanken Deckenkonstruktion mit einer Aufbauhöhe von nur 100 mm mit einem in der Decke verborgenen Antriebssystem zu kombinieren.

Angeboten ist das beispielhafte oder ein Material (Erzeugnis) gleichwertiger Art.

Kriterien der Gleichwertigkeit:

Betriebsgeräusch: LAeq <50dB(A) des Synchronmotors mit Permanentmagnetläufer

Angeboten: (.....)

Leistungsaufnahme bei Positionier- und Servoautomatikbetrieb: max. 60 W

Angeboten: (.....)

Leistungsaufnahme bei Automatikbetrieb: max. 105 W

Angeboten: (.....)



dokall KTVdirekt

- 34.II 30 + Karusselltür mit Glasdecke und starrem Drehkreuz in thermisch getrennter Ausführung (Karusselltüranl.Glasdecke).** Zertifizierte TÜV-Baumusterprüfung nach Maschinenrichtlinie 98/37/EG mit DIN 18650-1, -2:2005; DIN EN 954-1:1997; BGR 232:2003, Niederspannungsrichtlinie 2006/95/EG mit EN 60335-1:2005 in Verbindung mit DIN 18650:2005.

**Seitenwände:**

Kreisförmig gebogene Trommelwände aus Alu- Strangpressprofilen zur Aufnahme der Verglasung in VSG 8 mm klar. Die thermische Trennung der Korpusteile befindet sich in der Fassadenebene, die Seitenwände sind vorbereitet für den Fassadenanschluss 24 mm stark

**Glasdecke:**

Grundkonstruktion aus Alu-Strangpressprofil, umlaufend mit Alu-Blech im Farbton der Türanlage verkleidet, aus VSG gemäß Richtlinien für Überkopfverglasung sowie nach TRLV (Technische Regeln für die Verwendung von linienförmig gelagerten Verglasungen), bestehend aus zwei

**Ergänzungen zur StLB HB-022+ABK-020****Ausschreibungstexte DOR**

Leistungsverzeichnis

gedruckt am 15.11.2023

LB-HB-022+ABK-020

Preisangaben in EUR

halbkreisförmigen Scheiben auf einem umlaufenden Profil gelagert und befestigt. Decke vorbereitet für den Anschluß an eine achsial verlaufende Fassade.

**Zentralpartie:**

Rahmenkreuz mit Türflügeln ohne Mittelprofil, Glastürflügel aus ESG mit filigranen umlaufenden Leichtmetallprofilen mit 25 mm Bautiefe. Inklusive Dichtbürsten an drei Seiten und schwarzen Bügelgriffen. Das Riegelschloss zum Feststellen des Türflügelkreuzes ist vorgerichtet für Euro-Profilhalbzylinder des Auftraggebers (AG).

Vertikale Stoßgriffe: OGRO TG 9126, DM 25 mm

**Boden:**

Bodenring: umlaufendes Edelstahl- Winkelprofilmm zur Aufnahme des Bodenbelages. Nach der Bodenringmontage ist der Freiraum zwischen OK-Roh und UK-Bodenbelag auftraggeberseits mit Estrich aufzufüllen und erforderliche Abdichtarbeiten durchzuführen

Bodenbelag: Bodenbelag auftraggeberseits, max. 30 mm stark bzw. in separater Aufzählungsposition (Az) beschrieben

**Warmluftschleier:**

ohne Warmluftschleier sofern nicht in separater Aufzählungsposition (Az) beschrieben

**Verriegelung:**

mit elektromechanischer Bolzenverriegelung der Türflügel, stromlos geschlossen

*Die maximale Kapazität gibt an, wie viele Personen pro Minute die Karusselltüranlage in eine Richtung und in kurzen Zeitabständen, z.B. morgens und abends, begehen können und stellt ein äußerstes theoretisches Maximum dar. Optimal wird dieser Wert gedrittelt, um eine realistisch komfortable Begehfrequenz/Stunde ermöglichen zu können (zB. max. 60 Personen/Minute --> 1800 Personen/Stunde).*

**34.II 30A + Karusselltüranl.Glasdecke 3-fl 2000mm**

dreiflügelig, Kapazität bis zu 29 Personen pro Minute.

**Abmessungen:**

- Innendurchmesser ID (mm): 2000
- Außendurchmesser AD (mm): 2100
- Gesamthöhe H (LH + 130 mm)
- Durchgangshöhe LH (2100 - 2800 mm):

zB. Type KTV, RDR-S01 mit Glasdecke von dormakaba oder Gleichwertiges.

Angebotenes Erzeugnis:(.....)

L: ..... S: ..... EP: ..... 0,00 Stk PP: .....



dokall KTV-RDR Glasdach

**34.II 30B + Karusselltüranl.Glasdecke 3-fl 2200mm**

dreiflügelig, Kapazität bis zu 26 Personen pro Minute.

**Abmessungen:**

- Innendurchmesser ID (mm): 2200

**Ergänzungen zur StLB HB-022+ABK-020****Ausschreibungstexte DOR**

Leistungsverzeichnis

gedruckt am 15.11.2023

LB-HB-022+ABK-020

Preisangaben in EUR

- Außendurchmesser AD (mm): 2300
- Gesamthöhe H (LH + 130 mm)
- Durchgangshöhe LH (2100 - 2800 mm):

zB. Type KTV, RDR-S01 mit Glasdecke von dormakaba oder Gleichwertiges.

Angebotenes Erzeugnis:(.....)

L: ..... S: ..... EP: ..... 0,00 Stk PP: .....



dokall KTV-RDR Glasdach

**34.II 30C + Karusselltüranl.Glasdecke 3-fl 2400mm**

dreiflügelig, Kapazität bis zu 24 Personen pro Minute.

*Abmessungen:*

- Innendurchmesser ID (mm): 2400
- Außendurchmesser AD (mm): 2500
- Gesamthöhe H (LH + 130 mm)
- Durchgangshöhe LH (2100 - 2800 mm):

zB. Type KTV, RDR-S01 mit Glasdecke von dormakaba oder Gleichwertiges.

Angebotenes Erzeugnis:(.....)

L: ..... S: ..... EP: ..... 0,00 Stk PP: .....



dokall KTV-RDR Glasdach

**34.II 30D + Karusselltüranl.Glasdecke 3-fl 2600mm**

dreiflügelig, Kapazität bis zu 44 Personen pro Minute.

*Abmessungen:*

- Innendurchmesser ID (mm): 2600
- Außendurchmesser AD (mm): 2700
- Gesamthöhe H (LH + 130 mm)
- Durchgangshöhe LH (2100 - 2800 mm):

**Ergänzungen zur StLB HB-022+ABK-020****Ausschreibungstexte DOR**

Leistungsverzeichnis

gedruckt am 15.11.2023

LB-HB-022+ABK-020

Preisangaben in EUR

zB. Type KTV, RDR-S01 mit Glasdecke von dormakaba oder Gleichwertiges.

Angebotenes Erzeugnis:(.....)

L: ..... S: ..... EP: ..... 0,00 Stk PP: .....



dokall KTV-RDR Glasdach

**34.II 30E + Karusselltüranl.Glasdecke 3-fl 2800mm**

dreiflügelig, Kapazität bis zu 41 Personen pro Minute.

*Abmessungen:*

- Innendurchmesser ID (mm): 2800
- Außendurchmesser AD (mm): 2900
- Gesamthöhe H (LH + 130 mm)
- Durchgangshöhe LH (2100 - 2800 mm): .....

zB. Type KTV, RDR-S01 mit Glasdecke von dormakaba oder Gleichwertiges.

Angebotenes Erzeugnis:(.....)

L: ..... S: ..... EP: ..... 0,00 Stk PP: .....



dokall KTV-RDR Glasdach

**34.II 30F + Karusselltüranl.Glasdecke 3-fl 3000mm**

dreiflügelig, Kapazität bis zu 38 Personen pro Minute.

*Abmessungen:*

- Innendurchmesser ID (mm): 3000
- Außendurchmesser AD (mm): 3100
- Gesamthöhe H (LH + 130 mm)
- Durchgangshöhe LH (2100 - 2800 mm): .....

zB. Type KTV, RDR-S01 mit Glasdecke von dormakaba oder Gleichwertiges.

Angebotenes Erzeugnis:(.....)

L: ..... S: ..... EP: ..... 0,00 Stk PP: .....

**Ergänzungen zur StLB HB-022+ABK-020**

**Ausschreibungstexte DOR**

Leistungsverzeichnis

gedruckt am 15.11.2023  
 LB-HB-022+ABK-020 Preisangaben in EUR



dokall KTV-RDR Glasdach

**34.II 30G + Karusselltüranl.Glasdecke 3-fl 3200mm**

dreiflügelig, Kapazität bis zu 40 Personen pro Minute.

*Abmessungen:*

- Innendurchmesser ID (mm): 3200
- Außendurchmesser AD (mm): 3300
- Gesamthöhe H (LH + 130 mm)
- Durchgangshöhe LH (2100 - 2800 mm):

zB. Type RDR-S01 mit Glasdecke von dormakaba oder Gleichwertiges.

Angebotenes Erzeugnis:(.....)

L: ..... S: ..... EP: ..... 0,00 Stk PP: .....



dokall KTV-RDR Glasdach

**34.II 30H + Karusselltüranl.Glasdecke 3-fl 3600mm**

dreiflügelig, Kapazität bis zu 36 Personen pro Minute.

*Abmessungen:*

- Innendurchmesser ID (mm): 3600
- Außendurchmesser AD (mm): 3700
- Gesamthöhe H (LH + 130 mm)
- Durchgangshöhe LH (2100 - 2800 mm):

zB. Type KTV, RDR-S01 mit Glasdecke von dormakaba oder Gleichwertiges.

Angebotenes Erzeugnis:(.....)

L: ..... S: ..... EP: ..... 0,00 Stk PP: .....

**Ergänzungen zur StLB HB-022+ABK-020**

**Ausschreibungstexte DOR**

Leistungsverzeichnis

gedruckt am 15.11.2023  
 LB-HB-022+ABK-020 Preisangaben in EUR



dokall KTV-RDR Glasdach

**34.II 30I + Karusselltüranl.Glasdecke 3-fl 3800mm**

dreiflügelig, Kapazität bis zu 45 Personen pro Minute.

*Abmessungen:*

- Innendurchmesser ID (mm): 3600
- Außendurchmesser AD (mm): 3892
- Gesamthöhe H (LH + 63 mm)
- Durchgangshöhe LH (2100 - 2500 mm):

zB. Type KTV 3 mit Glasdecke von dormakaba oder Gleichwertiges.

Angebotenes Erzeugnis:(.....)

L: ..... S: ..... EP: ..... 0,00 Stk PP: .....



dokall KTV-RDR Glasdach

**34.II 30J + Karusselltüranl.Glasdecke 4-fl 2000mm**

vierflügelig, Kapazität bis zu 38 Personen pro Minute.

*Abmessungen:*

- Innendurchmesser ID (mm): 2000
- Außendurchmesser AD (mm): 2100
- Gesamthöhe H (LH + 130 mm)
- Durchgangshöhe LH (2100 - 2800 mm):

zB. Type KTV, RDR-S01 mit Glasdecke von dormakaba oder Gleichwertiges.

Angebotenes Erzeugnis:(.....)

L: ..... S: ..... EP: ..... 0,00 Stk PP: .....



**Ergänzungen zur StLB HB-022+ABK-020****Ausschreibungstexte DOR**

Leistungsverzeichnis

gedruckt am 15.11.2023  
LB-HB-022+ABK-020 Preisangaben in EUR

dokall KTV-RDR Glasdach

**34.II 30K + Karusselltüranl.Glasdecke 4-fl 2200mm**

vierflügelig, Kapazität bis zu 35 Personen pro Minute.

*Abmessungen:*

- Innendurchmesser ID (mm): 2200
- Außendurchmesser AD (mm): 2300
- Gesamthöhe H (LH + 130 mm)
- Durchgangshöhe LH (2100 - 2800 mm):

zB. Type KTV, RDR-S01 mit Glasdecke von dormakaba oder Gleichwertiges.

Angebotenes Erzeugnis:(.....)

L: ..... S: ..... EP: ..... 0,00 Stk PP: .....



dokall KTV-RDR Glasdach

**34.II 30L + Karusselltüranl.Glasdecke 4-fl 2400mm**

vierflügelig, Kapazität bis zu 32 Personen pro Minute.

*Abmessungen:*

- Innendurchmesser ID (mm): 2400
- Außendurchmesser AD (mm): 2500
- Gesamthöhe H (LH + 130 mm)
- Durchgangshöhe LH (2100 - 2800 mm):

zB. Type KTV, RDR-S01 mit Glasdecke von dormakaba oder Gleichwertiges.

Angebotenes Erzeugnis:(.....)

L: ..... S: ..... EP: ..... 0,00 Stk PP: .....

**Ergänzungen zur StLB HB-022+ABK-020**

**Ausschreibungstexte DOR**

Leistungsverzeichnis

gedruckt am 15.11.2023  
 LB-HB-022+ABK-020 Preisangaben in EUR



dokall KTV-RDR Glasdach

**34.II 30M + Karusselltüranl.Glasdecke 4-fl 2600mm**

vierflügelig, Kapazität bis zu 29 Personen pro Minute.

*Abmessungen:*

- Innendurchmesser ID (mm): 2600
- Außendurchmesser AD (mm): 2700
- Gesamthöhe H (LH + 130 mm)
- Durchgangshöhe LH (2100 - 2800 mm):

zB. Type KTV, RDR-S01 mit Glasdecke von dormakaba oder Gleichwertiges.

Angebotenes Erzeugnis:(.....)

L: ..... S: ..... EP: ..... 0,00 Stk PP: .....



dokall KTV-RDR Glasdach

**34.II 30N + Karusselltüranl.Glasdecke 4-fl 2800mm**

vierflügelig, Kapazität bis zu 27 Personen pro Minute.

*Abmessungen:*

- Innendurchmesser ID (mm): 2800
- Außendurchmesser AD (mm): 2900
- Gesamthöhe H (LH + 130 mm)
- Durchgangshöhe LH (2100 - 2800 mm):

zB. Type KTV, RDR-S01 mit Glasdecke von dormakaba oder Gleichwertiges.

Angebotenes Erzeugnis:(.....)

L: ..... S: ..... EP: ..... 0,00 Stk PP: .....

**Ergänzungen zur StLB HB-022+ABK-020**

**Ausschreibungstexte DOR**

Leistungsverzeichnis

gedruckt am 15.11.2023  
 LB-HB-022+ABK-020 Preisangaben in EUR



dokall KTV-RDR Glasdach

**34.II 300 + Karusselltüranl.Glasdecke 4-fl 3000mm**

vierflügelig, Kapazität bis zu 51 Personen pro Minute.

*Abmessungen:*

- Innendurchmesser ID (mm): 3000
- Außendurchmesser AD (mm): 3100
- Gesamthöhe H (LH + 130 mm)
- Durchgangshöhe LH (2100 - 2800 mm):

zB. Type KTV, RDR-S01 mit Glasdecke von dormakaba oder Gleichwertiges.

Angebotenes Erzeugnis:(.....)

L: ..... S: ..... EP: ..... 0,00 Stk PP: .....



dokall KTV-RDR Glasdach

**34.II 30P + Karusselltüranl.Glasdecke 4-fl 3200mm**

vierflügelig, Kapazität bis zu 36 Personen pro Minute.

*Abmessungen:*

- Innendurchmesser ID (mm): 3200
- Außendurchmesser AD (mm): 3300
- Gesamthöhe H (LH + 130 mm)
- Durchgangshöhe LH (2100 - 2800 mm):

zB. Type KTV, RDR-S01 mit Glasdecke von dormakaba oder Gleichwertiges.

Angebotenes Erzeugnis:(.....)

L: ..... S: ..... EP: ..... 0,00 Stk PP: .....

**Ergänzungen zur StLB HB-022+ABK-020****Ausschreibungstexte DOR**

Leistungsverzeichnis

gedruckt am 15.11.2023  
LB-HB-022+ABK-020 Preisangaben in EUR

dokall KTV-RDR Glasdach

**34.II 30Q + Karusselltüranl.Glasdecke 4-fl 3600mm**

vierflügelig, Kapazität bis zu 32 Personen pro Minute.

*Abmessungen:*

- Innendurchmesser ID (mm): 3600
- Außendurchmesser AD (mm): 3700
- Gesamthöhe H (LH + 130 mm)
- Durchgangshöhe LH (2100 - 2800 mm):

zB. Type KTV, RDR-S01 mit Glasdecke von dormakaba oder Gleichwertiges.

Angebotenes Erzeugnis:(.....)

L: ..... S: ..... EP: ..... 0,00 Stk PP: .....



dokall KTV-RDR Glasdach

**34.II 30R + Karusselltüranl.Glasdecke 4-fl 3800mm**

vierflügelig, Kapazität bis zu 45 Personen pro Minute.

*Abmessungen:*

- Innendurchmesser ID (mm): 3600
- Außendurchmesser AD (mm): 3896
- Gesamthöhe H (LH + 63 mm)
- Durchgangshöhe LH (2100 - 2500 mm):

zB. Type KTV mit Glasdecke von dormakaba oder Gleichwertiges.

Angebotenes Erzeugnis:(.....)

L: ..... S: ..... EP: ..... 0,00 Stk PP: .....

**Ergänzungen zur StLB HB-022+ABK-020****Ausschreibungstexte DOR**

Leistungsverzeichnis

gedruckt am 15.11.2023  
LB-HB-022+ABK-020 Preisangaben in EUR

dokall KTV-RDR Glasdach

34.II 32 + Aufzählung auf Karusselltüranl mit Glasdecke (Az)

**34.II 32A + Az Karusselltüranl.Glasdecke f.Positionierautomatik**

für Positionierantrieb mit 2 wählbaren Betriebsarten über Programmschalter. Manuelle Türbedienung, danach automatische Positionierung in der Ausgangsposition.

L: ..... S: ..... EP: ..... 0,00 Stk PP: .....

**34.II 32B + Az Karusselltüranl.Glasdecke f.Servomatik**

für Vollautomatischem Servokomfortantrieb inklusive elektrisches Übertragungspaket und Sicherheitsleisten an den Haupt- und Nebenschließkanten. Dreht das Türflügelkreuz in Durchtrittsgeschwindigkeit, Loslauf durch Handanstoß und Loslaufsensorik. Die Gegenschließkanten sind in Durchgangsrichtung mit Sicherheitsleisten überwacht. Schlüsselschalter in UP-Dose zum Freischalten der Anlage wird mitgeliefert. Inklusive zwei Not-Halt-Schalter und zwei Behindertentaster DM = 20 mm am Eckpfosten angebaut (je einer innen und außen). Bei vorhandenem Nachtverschluss, auf optionale Standsäule oder Nachtverschlussflügel montiert (elektrischer Anschlusssatz NV erforderlich). Inklusive Befreientaster (Reversiertaster).

L: ..... S: ..... EP: ..... 0,00 Stk PP: .....

**34.II 32C + Az Karusselltüranl.Glasdecke f.Vollautomatik**

für Vollautomatischem Servokomfortantrieb inklusive elektrisches Übertragungspaket und Sicherheitsleisten an den Haupt- und Nebenschließkanten. Dreht das Türflügelkreuz in Durchtrittsgeschwindigkeit, Loslauf durch Handanstoß und Loslaufsensorik. Die Gegenschließkanten sind in Durchgangsrichtung mit Sicherheitsleisten überwacht. Schlüsselschalter in UP-Dose zum Freischalten der Anlage wird mitgeliefert. Inklusive zwei Not-Halt-Schalter und zwei Behindertentaster DM = 20 mm am Eckpfosten angebaut (je einer innen und außen). Bei vorhandenem Nachtverschluss, auf optionale Standsäule oder Nachtverschlussflügel montiert (elektrischer Anschlusssatz NV erforderlich). Inklusive Befreientaster (Reversiertaster).

L: ..... S: ..... EP: ..... 0,00 Stk PP: .....

**Ergänzungen zur StLB HB-022+ABK-020****Ausschreibungstexte DOR**

Leistungsverzeichnis

gedruckt am 15.11.2023  
LB-HB-022+ABK-020 Preisangaben in EUR**34.II 32E + Az Karusselltüranl.Glasdecke f.Einbruchhemmung WK2**

für Ausführung Einbruchhemmung WK2

*Hinweis: Durchgangshöhe LH max. 2800 mm, Aussendurchmesser AD max. 2400 mm.*

L: ..... S: ..... EP: ..... 0,00 Stk PP: .....

**34.II 32F + Az Karusselltüranl.Glasdecke f.Glasdecke ohne Rahmen**

für Ausführung Glasdecke ohne Rahmen aus VSG-Sicherheitsglas, Loslauf und Vorsensoranbau, Seitenteile VSG 12 mm.

*Hinweis: Nachtverschluss ist nicht möglich.*

L: ..... S: ..... EP: ..... 0,00 Stk PP: .....

**34.II 32G + Az Karusselltüranl.Glasdecke f.Seitenwände o.unteren Sockel**

für Ausführung Glaseitenwände ohne unteren Sockel Glaseinstand im Boden, inkl. Bodenelement.

L: ..... S: ..... EP: ..... 0,00 Stk PP: .....

**34.II 32J + Az Karusselltüranl.Glasdecke f.Nachtabschluss 3-fl außen PZ**

für dreiflügelige Karusselltüranlage durch 2 Stück Nachtverschluss-Rundschiebeflügel, außenlaufend, aus Verbundsicherheitsglas VSG 8 mm, inkl. erforderlichem Bodenelement und Führungsschiene falls erforderlich, vorgerichtet für auftraggeberseitigen Profilzylinder.

L: ..... S: ..... EP: ..... 0,00 Stk PP: .....

**34.II 32K + Az Karusselltüranl.Glasdecke f.Nachtabschluss 4-fl außen PZ**

für vierflügelige Karusselltüranlage durch 2 Stück Nachtverschluss-Rundschiebeflügel, außenlaufend, aus Verbundsicherheitsglas VSG 8 mm, inkl. erforderlichem Bodenelement und Führungsschiene falls erforderlich, vorgerichtet für auftraggeberseitigen Profilzylinder.

L: ..... S: ..... EP: ..... 0,00 Stk PP: .....

**34.II 32L + Az Karusselltüranl.Glasdecke f.Nachtabschluss 4-fl innen**

für vierflügelige Karusselltüranlage durch 2 Stück Nachtverschluss-Rundschiebeflügel, innenlaufend z.B. bei Wand-anschluss am äußeren Eckpfosten, aus Verbundsicherheitsglas VSG 8 mm, inkl. erforderlichem Bodenelement und Führungsschiene falls erforderlich, mit Schieberiegel (nur von innen zugänglich). Sicherheitsleiste vorne aufgesetzt.

L: ..... S: ..... EP: ..... 0,00 Stk PP: .....

**Ergänzungen zur StLB HB-022+ABK-020****Ausschreibungstexte DOR**

Leistungsverzeichnis

gedruckt am 15.11.2023  
LB-HB-022+ABK-020 Preisangaben in EUR

- 34.II 32M + Az Karusselltüranl.Glasdecke f.Nachtabschluss 3-fl elektr.**  
für Elektrischen Nachtverschluß, inklusive Bodenführungsschiene.  
L: ..... S: ..... EP: ..... 0,00 Stk PP: .....
- 34.II 32N + Az Karusselltüranl.Glasdecke f.Nachtabschluss 4-fl elektr.**  
für Elektrischen Nachtverschluß. Inklusive Bodenführungsschiene.  
L: ..... S: ..... EP: ..... 0,00 Stk PP: .....
- 34.II 32P + Az Karusselltüranl.Glasdecke f.klappbare Flügel**  
für klappbare Flügel zu Transport- und Lüftungszwecke, jeder Flügel ist manuell faltbar. Die Türflügel werden während des Betriebes mit einer fixen Federkraft in ihrer Position gehalten.  
*Hinweis: Aussendurchmesser AD max. 3300 mm.*  
L: ..... S: ..... EP: ..... 0,00 Stk PP: .....
- 34.II 32R + Az Karusselltüranl.Glasdecke f.Edelstahlwanne**  
für Edelstahlwanne für den Bodenring in der Außenhälfte, vorbereitet für Estrich und Bodenbelag, Anschluss an die vorgerichtete Entwässerung, Dichtanschlüsse werden verklebt.  
L: ..... S: ..... EP: ..... 0,00 Stk PP: .....
-   
dokall Boden4
- 34.II 35 + Karusselltüranlage mit Getriebe-, bürstenlosem und verschleißarmem Direktantrieb mit elektromagnetischem Wirkprinzip ohne Antriebsriemen, ohne Zahnräder, Leistungsstark, geräuscharm, flache Bauweise sowie hohe Positioniergenauigkeit. Antrieb für Deckeneinbau mit einer Deckenhöhe in der Grundausrüstung von nur 100 mm. Betriebsart und Funktionalität wählbar zwischen Drehzahlbegrenzer, Positionierautomatik, Servomatik oder Vollautomatik. Änderung der Betriebsart auch nachträglich durch Funktionsmodule und ohne Austausch der Antriebskomponenten möglich. Kabelbaum vorkonfektioniert mit farbig gekennzeichneten und codierten Steckverbindungen für schnelle und fehlerfreie Installation. Unkomplizierte Parametrierung und Programmierung direkt an der Steuerung oder über separates Handheld. Serienmässig mit programmierbarem, potentialfreiem Schaltkontakt für Statusmeldungen z.B. an Systeme der Gebäudeleittechnik. Leistungsaufnahme (W): je nach Ausführung 8 - 102, Versorgungsspannung: 100 - 240 V AC +/-10%, 50/60 Hz, Spannungsversorgung für externe Verbraucher: 24 V DC +/-10 %, 3,0 A, Betriebsgeräusch (Antrieb): < 50 dB(A), Temperaturbereich (Antrieb): -40 bis +60 °C, Baumustergeprüft nach DIN 18650 und EN 16005 (Dauerhaftigkeit 2 Mio. Zyklen nachgewiesen) Technische Regeln für Arbeitsstätten ASR A 1.7 Maschinenrichtlinie, Niederspannungsrichtlinie EN ISO 13849-1 Fertigung nach DIN ISO 9001, Farbe: RAL Farbton, silberfarbig E6 C0 Eloxal, Edelstahlausführung, Mat. 1.4301, Korn 240 oder Sonderfarbe, Beleuchtung mit LED-Lichtring für gleichmässige Anlagenausleuchtung. Dimmbar, Lichtfarbe einstellbar (warm- / kaltweiss), inkl. Programmwahlschalter, Türzustands- und Verriegelungsmeldungen, Nacht-Bankfunktion und Taster mit Rollstuhlsymbol (innen und aussen) zur zeitweiligen Reduzierung der Drehgeschwindigkeit.**

**Ergänzungen zur StLB HB-022+ABK-020****Ausschreibungstexte DOR**

Leistungsverzeichnis

gedruckt am 15.11.2023  
LB-HB-022+ABK-020 Preisangaben in EUR**Türkonstruktion**

Kreisförmig gebogene Trommelwände aus Aluminiumprofilen. Eingangsprofil Ansichtsbreite 70 x 46 mm. Sockelprofile oben und unten mit Ansichtsbreite 100 mm. Seitenwände vorbereitet für auftraggeberseitigen Fassadenanschluss 24 mm stark. zur Aufnahme der Verglasung, VSG 8,76 mm klar oder zur Aufnahme der 18 mm Paneelfüllung, 2 x 2 mm Aluminium-Blech mit innen liegender Dämmung

**Zentralpartie**

wahlweise Rahmenkreuz mit 3 Türflügeln aus feinen, vierseitig umlaufenden Aluminium-Rahmenprofilen, Ansichtsbreite 80x60 mm, horizontale und vertikale Doppel-Bürstendichtungen für eine optimierte Abdichtung der Türflügel. Glasfüllung wahlweise ESG (6, 8 oder 10 mm) oder Glasfüllung VSG (8 oder 10 mm)

oder Feingerahmtes Kreuz mit 3 starren Türflügeln aus dreiseitig umlaufenden Alu-Feinrahmenprofilen (ohne Profile in der Mittelachse), vertikales Flügelprofil mit Ansichtsbreite 40x30 mm, obere und untere Sockelschiene mit Ansichtsbreite 80 mm, mit horizontalen und vertikalen Bürstendichtungen. Glasfüllung ESG 12 mm (max. Innendurchmesser 3000 mm).

Vertikale Stoßgriffe: OGRO TG 9355, D 40 mm, in Türflügelhöhe

**Flügelverstellbarkeit**

Ausführung wahlweise mit starrem Drehkreuz oder Ausführung mit starrem Drehkreuz, jedoch 1 Flügel klappbar für Transport- und Lüftungszwecke oder Ausführung mit 3 pendelnd gelagerten Türflügeln (Bookfold)

**Deckenkonstruktion**

Grundkonstruktion aus Aluminium Strangpressprofil umlaufend verkleidet mit Aluminiumblech im Farbton der Türanlage

Oberdecke aussen wahlweise mit Staubabdeckung aus Spanplatte, melaminbeschichtet weiß, mit optischer Blechabdeckung in Anlagenfarbe oder mit regendichter Blechabdeckung in Anlagenfarbe oder Blechabdeckung ohne Gefälle, Randprofil mit umlaufendem Profil, hinterer Aufkantung und 2 Wasserspeiern

Oberdecke innen wahlweise mit Staubabdeckung aus Spanplatte, melaminbeschichtet weiß, mit optischer Blechabdeckung in Anlagenfarbe oder Unterdecke aus Aluminium Grundkonstruktion, segmentiert in 8 Deckenfelder, revisionierbar. mit eingelegter 8mm Spanplatte, Oberfläche melaminbeschichtet weiss oder mit eingelegten 2 mm Aluminium Blechen, Oberfläche in Anlagenfarbe.

**Bodenring**

in den Vorbemerkungen beschrieben. Installation der Anlage auf Fertigfußboden oder Bodenring mit einstellbarer Unterkonstruktion für Montage ohne Schweissarbeiten. Masse OKRB bis OKFF von 80 - 250 mm, Edelstahl-Winkelprofil 40 x 40 x 4 mm, 360°, Erforderliche Abdichtarbeiten zum Baukörper auftraggeberseitig., Estricharbeiten OK roh - UK Bodenbelag auftraggeberseitig. Einschließlich der Paneele als Vergusshilfe für optimiertes Vergießen des Bodenringes im Estrich. Geeignet zur Aufnahme eines Bodenbelags.

**Fassadenanbindung**

Metallpaneel in Anlagenfarbe mit druckstabilem Styrodurkern, in Mittelachse, dreiseitig umlaufend, 24 mm stark, max. 300 mm breit, zur Lasteinleitung an der Pfosten- und Riegelkonstruktion der Fassade befestigt

oder Sonderausführung nach separater Beschreibung

**Bodenbelag:**

Bodenbelag auftraggeberseits, max. 30 mm stark bzw. in separater Aufzählungsposition (Az) beschrieben

**Nachabschluss:**

ohne Nachabschluss sofern nicht in separater Aufzählungsposition (Az) beschrieben

**Warmluftschleier:**

ohne Warmluftschleier sofern nicht in separater Aufzählungsposition (Az) beschrieben

**Verriegelung:**



**Ergänzungen zur StLB HB-022+ABK-020****Ausschreibungstexte DOR**

Leistungsverzeichnis

gedruckt am 15.11.2023

LB-HB-022+ABK-020

Preisangaben in EUR

wahlweise ohne Verriegelung, mechanische Verriegelung(en) oder Stangenschloss in der Trommeldecke, elektromechanische Bolzenverriegelung(en) stromlos geschlossen, manuelles Bodenschloss.

**34.II 35A + Karusselltüranl. 3-fl 2000mm**

dreiflügelig, Feingerahmtes Kreuz mit 3 starren Türflügeln aus dreiseitig umlaufenden Alu-Feinrahmenprofilen (ohne Profile in der Mittelachse)

*Abmessungen:*

- Innendurchmesser ID (1600 - 3800 mm): 2000
- Außendurchmesser AD (mm): 2100
- Stirnbandhöhe SH (100 - 1000 mm):
- Gesamthöhe H (LH + SH):
- Durchgangshöhe LH (2100 - 4000 mm):

zB. Type KTV 3 Austria Edition von dormakaba oder Gleichwertiges.

Angebotenes Erzeugnis:(.....)

Kriterien der Gleichwertigkeit: Design und Funktionalität

L: ..... S: ..... EP: ..... 0,00 Stk PP: .....

**34.II 35B + Karusselltüranl. 3-fl 2200mm**

dreiflügelig, Kapazität bis zu 26 Personen pro Minute.

*Abmessungen:*

- Innendurchmesser ID (mm): 2200
- Außendurchmesser AD (mm): 2300
- Gesamthöhe H (LH + 200 mm)
- Durchgangshöhe LH (2100 - 2800 mm):

zB. Type RDR-E01/C01, KTV von dormakaba oder Gleichwertiges.

Angebotenes Erzeugnis:(.....)

L: ..... S: ..... EP: ..... 0,00 Stk PP: .....



dokall RDR-E01\_6

**34.II 35C + Karusselltüranl. 3-fl 2400mm**

dreiflügelig, Kapazität bis zu 24 Personen pro Minute.

*Abmessungen:*

- Innendurchmesser ID (mm): 2400
- Außendurchmesser AD (mm): 2500
- Gesamthöhe H (LH + 200 mm)
- Durchgangshöhe LH (2100 - 2800 mm):

**Ergänzungen zur StLB HB-022+ABK-020****Ausschreibungstexte DOR**

Leistungsverzeichnis

LB-HB-022+ABK-020

gedruckt am 15.11.2023

Preisangaben in EUR

zB. Type RDR-E01/C01, KTV von dormakaba oder Gleichwertiges.

Angebotenes Erzeugnis:(.....)

L: ..... S: ..... EP: ..... 0,00 Stk PP: .....



dokall RDR-E01\_6

**34.II 35D + Karusselltüranl. 3-fl 2600mm**

dreiflügelig, Feingerahmtes Kreuz mit 3 starren Türflügeln aus dreiseitig umlaufenden Alu-Feinrahmenprofilen (ohne Profile in der Mittelachse)

*Abmessungen:*

- Innendurchmesser ID (1600 - 3800 mm): 2600
- Außendurchmesser AD (mm): 2700
- Stirnbandhöhe SH (100 - 1000 mm): .....
- Gesamthöhe H (LH + SH): .....
- Durchgangshöhe LH (2100 - 4000 mm): .....

zB. Type KTV 3 Austria Edition von dormakaba oder Gleichwertiges.

Angebotenes Erzeugnis:(.....)

Kriterien der Gleichwertigkeit: Design und Funktionalität

L: ..... S: ..... EP: ..... 0,00 Stk PP: .....

**34.II 35E + Karusselltüranl. 3-fl 2800mm**

dreiflügelig, Kapazität bis zu 41 Personen pro Minute.

*Abmessungen:*

- Innendurchmesser ID (mm): 2800
- Außendurchmesser AD (mm): 2900
- Gesamthöhe H (LH + 200 mm)
- Durchgangshöhe LH (2100 - 2800 mm): .....

zB. Type RDR-E01/C01, KTV von dormakaba oder Gleichwertiges.

Angebotenes Erzeugnis:(.....)

L: ..... S: ..... EP: ..... 0,00 Stk PP: .....

**Ergänzungen zur StLB HB-022+ABK-020**

**Ausschreibungstexte DOR**

Leistungsverzeichnis

gedruckt am 15.11.2023  
 LB-HB-022+ABK-020 Preisangaben in EUR



dokall RDR-E01\_6

**34.II 35F + Karusselltüranl. 3-fl 3000mm**

dreiflügelig, Kapazität bis zu 38 Personen pro Minute.

*Abmessungen:*

- Innendurchmesser ID (mm): 3000
- Außendurchmesser AD (mm): 3100
- Gesamthöhe H (LH + 200 mm)
- Durchgangshöhe LH (2100 - 2800 mm):

zB. Type RDR-E01/C01, KTV von dormakaba oder Gleichwertiges.

Angebotenes Erzeugnis:(.....)

L: ..... S: ..... EP: ..... 0,00 Stk PP: .....



dokall RDR-E01\_6

**34.II 35G + Karusselltüranl. 3-fl 3200mm**

dreiflügelig, Kapazität bis zu 40 Personen pro Minute.

*Abmessungen:*

- Innendurchmesser ID (mm): 3200
- Außendurchmesser AD (mm): 3300
- Gesamthöhe H (LH + 200 mm)
- Durchgangshöhe LH (2100 - 2800 mm):

zB. Type RDR-E01/C01, KTV von dormakaba oder Gleichwertiges.

Angebotenes Erzeugnis:(.....)

L: ..... S: ..... EP: ..... 0,00 Stk PP: .....

**Ergänzungen zur StLB HB-022+ABK-020**

**Ausschreibungstexte DOR**

Leistungsverzeichnis

gedruckt am 15.11.2023  
 LB-HB-022+ABK-020 Preisangaben in EUR



dokall RDR-E01\_6

**34.II 35H + Karusselltüranl. 3-fl 3600mm**

dreiflügelig, Kapazität bis zu 36 Personen pro Minute.

*Abmessungen:*

- Innendurchmesser ID (mm): 3600
- Außendurchmesser AD (mm): 3700
- Gesamthöhe H (LH + 200 mm)
- Durchgangshöhe LH (2100 - 2800 mm):

zB. Type RDR-E01/C01, KTV von dormakaba oder Gleichwertiges.

Angebotenes Erzeugnis:(.....)

L: ..... S: ..... EP: ..... 0,00 Stk PP: .....



dokall RDR-E01\_6

**34.II 35I + Karusselltüranl. 3-fl 4200mm**

dreiflügelig, Kapazität bis zu 51 Personen pro Minute.

*Abmessungen:*

- Innendurchmesser ID (mm): 4200
- Außendurchmesser AD (mm): 4428
- Gesamthöhe H (LH + mind. 410 mm)
- Durchgangshöhe LH (2100 - 2500 mm):

zB. Type KTC-3 von dormakaba oder Gleichwertiges.

Angebotenes Erzeugnis:(.....)

L: ..... S: ..... EP: ..... 0,00 Stk PP: .....

**Ergänzungen zur StLB HB-022+ABK-020**

**Ausschreibungstexte DOR**

Leistungsverzeichnis

gedruckt am 15.11.2023  
 LB-HB-022+ABK-020 Preisangaben in EUR



dokall RDR-E01\_6

**34.II 35J + Karusselltüranl. 3-fl 4200mm m.Vitrine**

dreiflügelig, Kapazität bis zu 51 Personen pro Minute, mit Vitrine.

*Abmessungen:*

- Innendurchmesser ID (mm): 4200
- Außendurchmesser AD (mm): 4428
- Gesamthöhe H (LH + mind. 410 mm)
- Durchgangshöhe LH (2100 - 2500 mm):

zB. Type KTC-3 von dormakaba oder Gleichwertiges.

Angebotenes Erzeugnis:(.....)

L: ..... S: ..... EP: ..... 0,00 Stk PP: .....



dokall RDR-E01\_6

**34.II 35L + Karusselltüranl. 3-fl 4800mm**

dreiflügelig, Kapazität bis zu 54 Personen pro Minute.

*Abmessungen:*

- Innendurchmesser ID (mm): 4800
- Außendurchmesser AD (mm): 5028
- Gesamthöhe H (LH + mind. 410 mm)
- Durchgangshöhe LH (2100 - 2500 mm):

zB. Type KTC-3 von dormakaba oder Gleichwertiges.

Angebotenes Erzeugnis:(.....)

L: ..... S: ..... EP: ..... 0,00 Stk PP: .....

**Ergänzungen zur StLB HB-022+ABK-020**

**Ausschreibungstexte DOR**

Leistungsverzeichnis

gedruckt am 15.11.2023  
 LB-HB-022+ABK-020 Preisangaben in EUR



dokall RDR-E01\_6

**34.II 35M + Karusselltüranl. 3-fl 4800mm m.Vitrine**

dreiflügelig, Kapazität bis zu 54 Personen pro Minute, mit Vitrine.

*Abmessungen:*

- Innendurchmesser ID (mm): 4800
- Außendurchmesser AD (mm): 5028
- Gesamthöhe H (LH + mind. 410 mm)
- Durchgangshöhe LH (2100 - 2500 mm):

zB. Type KTC-3 von dormakaba oder Gleichwertiges.

Angebotenes Erzeugnis:(.....)

L: ..... S: ..... EP: ..... 0,00 Stk PP: .....



dokall RDR-E01\_6

**34.II 35O + Karusselltüranl. 3-fl 5400mm**

dreiflügelig, Kapazität bis zu 64 Personen pro Minute.

*Abmessungen:*

- Innendurchmesser ID (mm): 5400
- Außendurchmesser AD (mm): 5628
- Gesamthöhe H (LH + mind. 410 mm)
- Durchgangshöhe LH (2100 - 2200 mm):

zB. Type KTC-3 von dormakaba oder Gleichwertiges.

Angebotenes Erzeugnis:(.....)

L: ..... S: ..... EP: ..... 0,00 Stk PP: .....

**Ergänzungen zur StLB HB-022+ABK-020**

**Ausschreibungstexte DOR**

Leistungsverzeichnis

gedruckt am 15.11.2023  
 LB-HB-022+ABK-020 Preisangaben in EUR



dokall RDR-E01\_6

**34.II 35P + Karusselltüranl. 3-fl 5400mm m.Vitrine**

dreiflügelig, Kapazität bis zu 64 Personen pro Minute, mit Vitrine.

*Abmessungen:*

- Innendurchmesser ID (mm): 5400
- Außendurchmesser AD (mm): 5628
- Gesamthöhe H (LH + mind. 410 mm)
- Durchgangshöhe LH (2100 - 2200 mm):

zB. Type KTC-3 von dormakaba oder Gleichwertiges.

Angebotenes Erzeugnis:(.....)

L: ..... S: ..... EP: ..... 0,00 Stk PP: .....



dokall RDR-E01\_6

**34.II 35R + Karusselltüranl. 3-fl 6000mm**

dreiflügelig, Kapazität bis zu 72 Personen pro Minute.

*Abmessungen:*

- Innendurchmesser ID (mm): 6000
- Außendurchmesser AD (mm): 6228
- Gesamthöhe H (LH + mind. 410 mm)
- Durchgangshöhe LH (2100 - 2200 mm):

zB. Type KTC-3 von dormakaba oder Gleichwertiges.

Angebotenes Erzeugnis:(.....)

L: ..... S: ..... EP: ..... 0,00 Stk PP: .....

**Ergänzungen zur StLB HB-022+ABK-020****Ausschreibungstexte DOR**

Leistungsverzeichnis

gedruckt am 15.11.2023  
LB-HB-022+ABK-020 Preisangaben in EUR

dokall RDR-E01\_6

**34.II 35S + Karusselltüranl. 3-fl 6000mm m.Vitrine**

dreiflügelig, Kapazität bis zu 72 Personen pro Minute, mit Vitrine.

**Abmessungen:**

- Innendurchmesser ID (mm): 6000
- Außendurchmesser AD (mm): 6228
- Gesamthöhe H (LH + mind. 410 mm)
- Durchgangshöhe LH (2100 - 2200 mm):

zB. Type KTC-3 von dormakaba oder Gleichwertiges.

Angebotenes Erzeugnis:(.....)

L: ..... S: ..... EP: ..... 0,00 Stk PP: .....



dokall RDR-E01\_6

**34.II 36 + Karusselltür mit starrem Drehkreuz in thermisch getrennter Ausführung (Karusselltüranl.).**

Zertifizierte TÜV-Baumusterprüfung nach Maschinenrichtlinie 98/37/EG mit DIN 18650-1, -2:2005; DIN EN 954-1:1997; BGR 232:2003, Niederspannungsrichtlinie 2006/95/EG mit EN 60335-1:2005 in Verbindung mit DIN 18650:2005.

**Seitenwände:**

Kreisförmig gebogene Trommelwände aus Alu- Strangpressprofilen zur Aufnahme der Verglasung in VSG 8 mm klar. Die thermische Trennung der Korpussteile befindet sich in der Fassadenebene, die Seitenwände sind vorbereitet für den Fassadenanschluss 24 mm stark

**Decke:**

Grundkonstruktion aus Alu-Strangpressprofil, umlaufend mit Alu-Blech im Farbton der Türanlage verkleidet

Oberdecke innen: mit optischer Blechabdeckung im Farbton der Anlage.

Oberdecke aussen: regendicht mit Blechabdeckung im Farbton der Anlage und zusätzlichem Deckenrandprofil zur Aufnahme von 2 Stück Edelstahl Wasserspeier

Unterdecke: Unterdecke aus Alu-Grundkonstruktion mit eingelegten 2 mm Alu-Blechen, Oberfläche im Farbton der Anlage oder nach Wahl. Segmentiert in mehreren Deckenfelder, revisionierbar

Beleuchtung: mit 6 LED Einbauspots



**Ergänzungen zur StLB HB-022+ABK-020****Ausschreibungstexte DOR**

Leistungsverzeichnis

gedruckt am 15.11.2023

LB-HB-022+ABK-020

Preisangaben in EUR

**Zentralpartie:**

Rahmenkreuz mit Türflügeln ohne Mittelprofil, Glastürflügel aus ESG mit filigranen umlaufenden Leichtmetallprofilen mit 25 mm Bautiefe. Inklusive Dichtbürsten an drei Seiten und schwarzen Bügelgriffen. Das Riegelschloss zum Feststellen des Türflügelkreuzes ist vorgerichtet für Euro-Profilhalbzylinder des Auftraggebers (AG).

Vertikale Stoßgriffe: OGRO TG 9126, DM 25 mm

**Boden:**

Bodenring: umlaufendes Edelstahl- Winkelprofilmm zur Aufnahme des Bodenbelages. Nach der Bodenringmontage ist der Freiraum zwischen OK-Roh und UK-Bodenbelag auftraggeberseits mit Estrich aufzufüllen und erforderliche Abdichtarbeiten durchzuführen

Bodenbelag: Bodenbelag auftraggeberseits, max. 30 mm stark bzw. in separater Aufzählungsposition (Az) beschrieben

**Warmluftschleier:**

ohne Warmluftschleier sofern nicht in separater Aufzählungsposition (Az) beschrieben

**Verriegelung:**

mit elektromechanischer Bolzenverriegelung der Türflügel, stromlos geschlossen

*Die maximale Kapazität gibt an, wie viele Personen pro Minute die Karusselltüranlage in kurzen Zeitabständen, z.B. morgens und abends, begehen können und stellt ein äußerstes theoretisches Maximum dar. Optimal wird dieser Wert gedrittelt, um eine realistisch komfortable Begehfrequenz/Stunde ermöglichen zu können (zB. max. 60 Personen/Minute --> 1200 Personen/Stunde).*

**34.II 36A + Karusselltüranl. 4-fl 2000mm**

vierflügelig, Kapazität bis zu 38 Personen pro Minute.

**Abmessungen:**

- Innendurchmesser ID (mm): 2000
- Außendurchmesser AD (mm): 2100
- Gesamthöhe H (LH + 200 mm)
- Durchgangshöhe LH (2100 - 2800 mm):

zB. Type RDR-E01/C01, KTV von dormakaba oder Gleichwertiges.

Angebotenes Erzeugnis:(.....)

L: ..... S: ..... EP: ..... 0,00 Stk PP: .....



dokall RDR-E01\_6

**34.II 36B + Karusselltüranl. 4-fl 2200mm**

vierflügelig, Kapazität bis zu 35 Personen pro Minute.

**Abmessungen:**

- Innendurchmesser ID (mm): 2200
- Außendurchmesser AD (mm): 2300
- Gesamthöhe H (LH + 200 mm)

**Ergänzungen zur StLB HB-022+ABK-020****Ausschreibungstexte DOR**

Leistungsverzeichnis

LB-HB-022+ABK-020

gedruckt am 15.11.2023

Preisangaben in EUR

- Durchgangshöhe LH (2100 - 2800 mm):

zB. Type RDR-E01/C01, KTV von dormakaba oder Gleichwertiges.

Angebotenes Erzeugnis:(.....)

L: ..... S: ..... EP: ..... 0,00 Stk PP: .....



dokall RDR-E01\_6

**34.II 36C + Karusselltüranl. 4-fl 2400mm**

vierflügelig, Kapazität bis zu 32 Personen pro Minute.

*Abmessungen:*

- Innendurchmesser ID (mm): 2400
- Außendurchmesser AD (mm): 2500
- Gesamthöhe H (LH + 200 mm)
- Durchgangshöhe LH (2100 - 2800 mm):

zB. Type RDR-E01/C01, KTV von dormakaba oder Gleichwertiges.

Angebotenes Erzeugnis:(.....)

L: ..... S: ..... EP: ..... 0,00 Stk PP: .....



dokall RDR-E01\_6

**34.II 36D + Karusselltüranl. 4-fl 2600mm**

vierflügelig, Kapazität bis zu 29 Personen pro Minute.

*Abmessungen:*

- Innendurchmesser ID (mm): 2600
- Außendurchmesser AD (mm): 2700
- Gesamthöhe H (LH + 200 mm)
- Durchgangshöhe LH (2100 - 2800 mm):

**Ergänzungen zur StLB HB-022+ABK-020**

**Ausschreibungstexte DOR**

Leistungsverzeichnis

LB-HB-022+ABK-020

gedruckt am 15.11.2023

Preisangaben in EUR

zB. Type RDR-E01/C01, KTV von dormakaba oder Gleichwertiges.

Angebotenes Erzeugnis:(.....)

L: ..... S: ..... EP: ..... 0,00 Stk PP: .....



dokall RDR-E01\_6

**34.II 36E + Karusselltüranl. 4-fl 2800mm**

vierflügelig, Kapazität bis zu 27 Personen pro Minute.

*Abmessungen:*

- Innendurchmesser ID (mm): 2800
- Außendurchmesser AD (mm): 2900
- Gesamthöhe H (LH + 200 mm)
- Durchgangshöhe LH (2100 - 2800 mm): .....

zB. Type RDR-E01/C01, KTV von dormakaba oder Gleichwertiges.

Angebotenes Erzeugnis:(.....)

L: ..... S: ..... EP: ..... 0,00 Stk PP: .....



dokall RDR-E01\_6

**34.II 36F + Karusselltüranl. 4-fl 3000mm**

vierflügelig, Kapazität bis zu 51 Personen pro Minute.

*Abmessungen:*

- Innendurchmesser ID (mm): 3000
- Außendurchmesser AD (mm): 3100
- Gesamthöhe H (LH + 200 mm)
- Durchgangshöhe LH (2100 - 2800 mm): .....

zB. Type RDR-E01/C01, KTV von dormakaba oder Gleichwertiges.

Angebotenes Erzeugnis:(.....)

L: ..... S: ..... EP: ..... 0,00 Stk PP: .....

**Ergänzungen zur StLB HB-022+ABK-020**

**Ausschreibungstexte DOR**

Leistungsverzeichnis

gedruckt am 15.11.2023  
 LB-HB-022+ABK-020 Preisangaben in EUR



dokall RDR-E01\_6

**34.II 36G + Karusselltüranl. 4-fl 3200mm**

vierflügelig, Kapazität bis zu 36 Personen pro Minute.

*Abmessungen:*

- Innendurchmesser ID (mm): 3200
- Außendurchmesser AD (mm): 3300
- Gesamthöhe H (LH + 200 mm)
- Durchgangshöhe LH (2100 - 2800 mm):

zB. Type RDR-E01/C01, KTV von dormakaba oder Gleichwertiges.

Angebotenes Erzeugnis:(.....)

L: ..... S: ..... EP: ..... 0,00 Stk PP: .....



dokall RDR-E01\_6

**34.II 36H + Karusselltüranl. 4-fl 3600mm**

vierflügelig, Kapazität bis zu 32 Personen pro Minute.

*Abmessungen:*

- Innendurchmesser ID (mm): 3600
- Außendurchmesser AD (mm): 3700
- Gesamthöhe H (LH + 200 mm)
- Durchgangshöhe LH (2100 - 2800 mm):

zB. Type RDR-E01/C01, KTV von dormakaba oder Gleichwertiges.

Angebotenes Erzeugnis:(.....)

L: ..... S: ..... EP: ..... 0,00 Stk PP: .....

**Ergänzungen zur StLB HB-022+ABK-020**

**Ausschreibungstexte DOR**

Leistungsverzeichnis

gedruckt am 15.11.2023  
 LB-HB-022+ABK-020 Preisangaben in EUR



dokall RDR-E01\_6

**34.II 36I + Karusselltüranl. 4-fl 4200mm**

vierflügelig, Kapazität bis zu 41 Personen pro Minute.

*Abmessungen:*

- Innendurchmesser ID (mm): 4200
- Außendurchmesser AD (mm): 4428
- Gesamthöhe H (LH + mind. 410 mm)
- Durchgangshöhe LH (2100 - 2500 mm):

zB. Type KTC-4 von dormakaba oder Gleichwertiges.

Angebotenes Erzeugnis:(.....)

L: ..... S: ..... EP: ..... 0,00 Stk PP: .....



dokall RDR-E01\_6

**34.II 36J + Karusselltüranl. 4-fl 4200mm m.Vitrine**

vierflügelig, Kapazität bis zu 41 Personen pro Minute, mit Vitrine.

*Abmessungen:*

- Innendurchmesser ID (mm): 4200
- Außendurchmesser AD (mm): 4428
- Gesamthöhe H (LH + mind. 410 mm)
- Durchgangshöhe LH (2100 - 2500 mm):

zB. Type KTC-4 von dormakaba oder Gleichwertiges.

Angebotenes Erzeugnis:(.....)

L: ..... S: ..... EP: ..... 0,00 Stk PP: .....

**Ergänzungen zur StLB HB-022+ABK-020**

**Ausschreibungstexte DOR**

Leistungsverzeichnis

gedruckt am 15.11.2023  
 LB-HB-022+ABK-020 Preisangaben in EUR



dokall RDR-E01\_6

**34.II 36L + Karusselltüranl. 4-fl 4800mm**

vierflügelig, Kapazität bis zu 60 Personen pro Minute.

*Abmessungen:*

- Innendurchmesser ID (mm): 4800
- Außendurchmesser AD (mm): 5028
- Gesamthöhe H (LH + mind. 410 mm)
- Durchgangshöhe LH (2100 - 2200 mm):

zB. Type KTC-4 von dormakaba oder Gleichwertiges.

Angebotenes Erzeugnis:(.....)

L: ..... S: ..... EP: ..... 0,00 Stk PP: .....



dokall RDR-E01\_6

**34.II 36M + Karusselltüranl. 4-fl 4800mm m.Vitrine**

vierflügelig, Kapazität bis zu 60 Personen pro Minute, mit Vitrine.

*Abmessungen:*

- Innendurchmesser ID (mm): 4800
- Außendurchmesser AD (mm): 5028
- Gesamthöhe H (LH + mind. 410 mm)
- Durchgangshöhe LH (2100 - 2200 mm):

zB. Type KTC-4 von dormakaba oder Gleichwertiges.

Angebotenes Erzeugnis:(.....)

L: ..... S: ..... EP: ..... 0,00 Stk PP: .....

**Ergänzungen zur StLB HB-022+ABK-020**

**Ausschreibungstexte DOR**

Leistungsverzeichnis

gedruckt am 15.11.2023  
 LB-HB-022+ABK-020 Preisangaben in EUR



dokall RDR-E01\_6

**34.II 36O + Karusselltüranl. 4-fl 5400mm**

vierflügelig, Kapazität bis zu 64 Personen pro Minute.

*Abmessungen:*

- Innendurchmesser ID (mm): 5400
- Außendurchmesser AD (mm): 5628
- Gesamthöhe H (LH + mind. 410 mm)
- Durchgangshöhe LH (2100 - 2200 mm):

zB. Type KTC-4 von dormakaba oder Gleichwertiges.

Angebotenes Erzeugnis:(.....)

L: ..... S: ..... EP: ..... 0,00 Stk PP: .....



dokall RDR-E01\_6

**34.II 36P + Karusselltüranl. 4-fl 5400mm m.Vitrine**

vierflügelig, Kapazität bis zu 64 Personen pro Minute, mit Vitrine.

*Abmessungen:*

- Innendurchmesser ID (mm): 5400
- Außendurchmesser AD (mm): 5628
- Gesamthöhe H (LH + mind. 410 mm)
- Durchgangshöhe LH (2100 - 2200 mm):

zB. Type KTC-4 von dormakaba oder Gleichwertiges.

Angebotenes Erzeugnis:(.....)

L: ..... S: ..... EP: ..... 0,00 Stk PP: .....

**Ergänzungen zur StLB HB-022+ABK-020**

**Ausschreibungstexte DOR**

Leistungsverzeichnis

gedruckt am 15.11.2023  
 LB-HB-022+ABK-020 Preisangaben in EUR



dokall RDR-E01\_6

**34.II 36R + Karusselltüranl. 4-fl 6200mm**

vierflügelig, Kapazität bis zu 74 Personen pro Minute.

*Abmessungen:*

- Innendurchmesser ID (mm): 6200
- Außendurchmesser AD (mm): 6428
- Gesamthöhe H (LH + mind. 410 mm)
- Durchgangshöhe LH (2100 - 2200 mm):

zB. Type KTC-4 von dormakaba oder Gleichwertiges.

Angebotenes Erzeugnis:(.....)

L: ..... S: ..... EP: ..... 0,00 Stk PP: .....



dokall RDR-E01\_6

**34.II 36S + Karusselltüranl. 4-fl 6200mm m.Vitrine**

vierflügelig, Kapazität bis zu 74 Personen pro Minute, mit Vitrine.

*Abmessungen:*

- Innendurchmesser ID (mm): 6200
- Außendurchmesser AD (mm): 6428
- Gesamthöhe H (LH + mind. 410 mm)
- Durchgangshöhe LH (2100 - 2200 mm):

zB. Type KTC-4 von dormakaba oder Gleichwertiges.

Angebotenes Erzeugnis:(.....)

L: ..... S: ..... EP: ..... 0,00 Stk PP: .....



**Ergänzungen zur StLB HB-022+ABK-020**

**Ausschreibungstexte DOR**

Leistungsverzeichnis

gedruckt am 15.11.2023  
 LB-HB-022+ABK-020 Preisangaben in EUR



dokalI RDR-E01\_6

34.II 37 + Aufzählung auf Karusselltüranlage für Warmwassergerät mit gebogenem Luftausblas, integriert in das innere Korpusoberteil. Innenluftansaugung und Luftausblas in der über die komplette Karusselltür laufende Blende. Vorlauftemperatur 60°C, Rücklauftemperatur 40°C, Luftleistung ist der Karusselltürabmessung angepasst. Inkl. integriertem thermostatischem Regelventil, Frostschutzthermostat und mehrstufiger Bedieneinheit. Datenkabelänge zwischen Bedieneinheit und Luftschleieranlage 20 m.

**34.II 37A + Az Warmluftschleier PWW 60/40 Deckeneinbau b.3000mm**

für Karusselltüren 2400 bis 3000 mm Durchmesser, Deckenkranzhöhe mind. 300 mm.

*Technische Daten:*

- Luftmenge: 2700 m3/h
- Heizleistung 17,4 kW
- Heizmedium PWW 60/40 °C
- Anschluß: 2 x 3/4" PWW

Angeboten: (.....)

L: ..... S: ..... EP: ..... 0,00 Stk PP: .....



dokalJ warmluftschleier2

**34.II 37B + Az Warmluftschleier PWW 60/40 Deckeneinbau b.3600mm**

für Karusselltüren 3200 bis 3600 mm Durchmesser, Deckenkranzhöhe mind. 300 mm.

*Technische Daten:*

- Luftmenge: 2700 m3/h
- Heizleistung 17,4 kW
- Heizmedium PWW 60/40 °C
- Anschluß: 2 x 3/4" PWW

Angeboten: (.....)

L: ..... S: ..... EP: ..... 0,00 Stk PP: .....



dokalJ warmluftschleier2

**Ergänzungen zur StLB HB-022+ABK-020****Ausschreibungstexte DOR**

Leistungsverzeichnis

gedruckt am 15.11.2023  
LB-HB-022+ABK-020 Preisangaben in EUR

34.II 38 + Aufzählung auf Karusselltüranlage (Az)

**34.II 38A + Az Karusselltüranl. f.Positionierautomatik**

für Positionierantrieb mit 2 wählbaren Betriebsarten über Programmschalter, inkl. Sicherheitsausstattung.

- Manuelle Türbedienung, danach automatische Positionierung in der Ausgangsposition oder
- Dauerrotation (langsam), manuelle Beschleunigung auf Gehgeschwindigkeit. Zweifach verstellbare Drehzahlbegrenzung (Einsatzgeschwindigkeit und Stärke).

L: ..... S: ..... EP: ..... 0,00 Stk PP: .....

**34.II 38B + Az Karusselltüranl. f.Servomatik**

für Servomatik mit 2 wählbaren Betriebsarten über Programmschalter inkl. Sicherheitsausstattung und Loslaufsensoren.

- Automatischer Start (langsam), manuelles Beschleunigen auf Begehgeschwindigkeit oder
- Dauerrotation (langsam), manuelle Beschleunigung auf Gehgeschwindigkeit. Zweifach verstellbare Drehzahlbegrenzung (Einsatzgeschwindigkeit und Stärke).

L: ..... S: ..... EP: ..... 0,00 Stk PP: .....

**34.II 38C + Az Karusselltüranl. f.Vollautomatik**

für Vollautomatischem Antrieb mit 2 wählbaren Betriebsarten über Programmwahlschalter inkl. Sicherheitsausstattung nach EN16005 und Loslaufsensoren.

- Automatischer Start (Begehgeschwindigkeit), danach automatische Positionierung in der Ausgangsposition oder
- Dauerrotation (langsam), automatische Beschleunigung auf Gehgeschwindigkeit.

L: ..... S: ..... EP: ..... 0,00 Stk PP: .....

**34.II 38E + Az Karusselltüranl. f.Einbruchhemmung RC2**

für Ausführung Einbruchhemmung RC2.

*Hinweis: Durchgangshöhe LH max. 2800 mm, Aussendurchmesser AD max. 2400 mm.*

L: ..... S: ..... EP: ..... 0,00 Stk PP: .....

34.II 39 + Aufzählung auf Karusselltüranlage (Az)

**34.II 39A + Az Karusselltüranl. f.Nachtabschluss 3-fl innen PZ**

für dreiflügelige Karusselltüranlage Nachtabschluss manuell innenlaufend, Aluminiumprofile mit Glasfüllung VSG 8,76 mm. Verriegelung oben / unten über manuelles Stangenschloss mit Profilhalbzylinder, vorgerichtet für auftraggeberseitigen Profilzylinder.

L: ..... S: ..... EP: ..... 0,00 Stk PP: .....

**Ergänzungen zur StLB HB-022+ABK-020****Ausschreibungstexte DOR**

Leistungsverzeichnis

gedruckt am 15.11.2023  
LB-HB-022+ABK-020 Preisangaben in EUR

dokalH Nachtabschluss4

**34.II 39B + Az Karusselltüranl. f.Nachtabschluss 4-fl innen PZ**

für vierflügelige Karusselltüranlage Nachtabschluss manuell innenlaufend, Aluminiumprofile mit Glasfüllung VSG 8,76 mm. Verriegelung oben / unten über manuelles Stangenschloss mit Profilhalbzylinder, vorgerichtet für auftraggeberseitigen Profilzylinder.

L: ..... S: ..... EP: ..... 0,00 Stk PP: .....



dokalH Nachtabschluss4

**34.II 39C + Az Karusselltüranl. f.Nachtabschluss 3-fl innen PZ RC2**

für dreiflügelige Karusselltüranlage Nachtabschluss manuell innenlaufend, Aluminiumprofile mit einbruchhemmender Glasfüllung in Anlehnung an P4A und Unterflurführung im Bodenring. Verriegelung über manuelle Mehrpunkt-Hakenverriegelung, vorgerichtet für auftraggeberseitigen Profilzylinder.

L: ..... S: ..... EP: ..... 0,00 Stk PP: .....



dokalH Nachtabschluss4

**34.II 39D + Az Karusselltüranl. f.Nachtabschluss 4-fl innen PZ RC2**

für vierflügelige Karusselltüranlage Nachtabschluss manuell innenlaufend, Aluminiumprofile mit einbruchhemmender Glasfüllung in Anlehnung an P4A und Unterflurführung im Bodenring. Verriegelung über manuelle Mehrpunkt-Hakenverriegelung, vorgerichtet für auftraggeberseitigen Profilzylinder.

L: ..... S: ..... EP: ..... 0,00 Stk PP: .....



dokalH Nachtabschluss4

**Ergänzungen zur StLB HB-022+ABK-020****Ausschreibungstexte DOR**

Leistungsverzeichnis

gedruckt am 15.11.2023  
LB-HB-022+ABK-020 Preisangaben in EUR**34.II 39J + Az Karusselltüranl. f.Nachtschluss 3-fl außen PZ**

für dreiflügelige Karusselltüranlage Nachtschluss manuell aussen vorlaufend, Aluminiumprofile mit Glasfüllung VSG 8,76 mm. Verriegelung oben / unten über manuelles Stangenschloss mit Profilhalbzylinder, vorgerichtet für auftraggeberseitigen Profilzylinder.

L: ..... S: ..... EP: ..... 0,00 Stk PP: .....



dokalH Nachtschluss4

**34.II 39K + Az Karusselltüranl. f.Nachtschluss 4-fl außen PZ**

für vierflügelige Karusselltüranlage Nachtschluss manuell aussen vorlaufend, Aluminiumprofile mit Glasfüllung VSG 8,76 mm. Verriegelung oben / unten über manuelles Stangenschloss mit Profilhalbzylinder, vorgerichtet für auftraggeberseitigen Profilzylinder.

L: ..... S: ..... EP: ..... 0,00 Stk PP: .....



dokalH Nachtschluss4

**34.II 39L + Az Karusselltüranl. f.Nachtschluss 3-fl außen PZ RC2**

für dreiflügelige Karusselltüranlage Nachtschluss manuell aussen vorlaufend, Aluminiumprofile mit einbruchhemmender Glasfüllung in Anlehnung an P4A und Unterflurführung im Bodenring. Verriegelung über manuelle Mehrpunkt-Hakenverriegelung, vorgerichtet für auftraggeberseitigen Profilzylinder.

L: ..... S: ..... EP: ..... 0,00 Stk PP: .....



dokalH Nachtschluss4

**34.II 39M + Az Karusselltüranl. f.Nachtschluss 4-fl außen PZ RC2**

für vierflügelige Karusselltüranlage Nachtschluss manuell aussen vorlaufend, Aluminiumprofile mit einbruchhemmender Glasfüllung in Anlehnung an P4A und Unterflurführung im Bodenring. Verriegelung über manuelle Mehrpunkt-Hakenverriegelung, vorgerichtet für auftraggeberseitigen Profilzylinder.

L: ..... S: ..... EP: ..... 0,00 Stk PP: .....

**Ergänzungen zur StLB HB-022+ABK-020****Ausschreibungstexte DOR**

Leistungsverzeichnis

gedruckt am 15.11.2023  
LB-HB-022+ABK-020 Preisangaben in EUR

dokalH Nachtabschluss4

**34.II 39O + Az Karusselltüranl. f.Nachtabschluss 3-fl außen elektrisch**

für dreiflügelige Karusselltüranlage Nachtabschluss elektrisch aussen vorlaufend, Aluminiumprofile mit Glasfüllung VSG 8,76 mm. Verriegelung über automatische elektromechanische Verriegelung.

L: ..... S: ..... EP: ..... 0,00 Stk PP: .....



dokalH Nachtabschluss4

**34.II 39P + Az Karusselltüranl. f.Nachtabschluss 4-fl außen elektrisch**

für vierflügelige Karusselltüranlage Nachtabschluss elektrisch aussen vorlaufend, Aluminiumprofile mit Glasfüllung VSG 8,76 mm. Verriegelung über automatische elektromechanische Verriegelung.

L: ..... S: ..... EP: ..... 0,00 Stk PP: .....



dokalH Nachtabschluss4

**34.II 39S + Az Karusselltüranl. f.Nachtabschluss 3-fl innen automatisch**

für dreiflügelige Karusselltüranlage Nachtabschluss automatisch innenlaufend (Absicherung EN16005), Aluminiumprofile mit Glasfüllung VSG 8,76 mm. Verriegelung über automatische elektromechanische Verriegelung.

L: ..... S: ..... EP: ..... 0,00 Stk PP: .....



dokalH Nachtabschluss4

**Ergänzungen zur StLB HB-022+ABK-020****Ausschreibungstexte DOR**

Leistungsverzeichnis

gedruckt am 15.11.2023

LB-HB-022+ABK-020

Preisangaben in EUR

**34.II 39T + Az Karusselltüranl. f.Nachtabschluss 4-fl innen automatisch**

für vierflügelige Karusselltüranlage Nachtabschluss automatisch innenlaufend (Absicherung EN16005), Aluminiumprofile mit Glasfüllung VSG 8,76 mm. Verriegelung über automatische elektromechanische Verriegelung.

L: ..... S: ..... EP: ..... 0,00 Stk PP: .....



dokalH Nachtabschluss4

**34.II 40 + Karusselltür als Ganzglasanlage (Karusselltüranl.Ganzglasanlage)** Zertifizierte TÜV-Baumusterprüfung nach Maschinenrichtlinie 98/37/EG mit DIN 18650-1, -2:2005; DIN EN 954-1:1997; BR 232:2003, Niederspannungsrichtlinie 2006/95/EG mit EN 60335-1:2005 in Verbindung Mit DIN 18650:2005.

Durchgeführte Glasversuche an Musteranlage (Prüfzeugnis Nr. 2001/12-01):

- Tragfähigkeit Überkopfverglasung und des Gesamtsystems
- Resttragfähigkeit der Überkopfverglasung
- Tragfähigkeit unter Ausfallszenarien
- Verhalten der Trommelwände bei Anprall nach DIN EN 12600
- Ergebnisse übertragbar auf Türanlage mit obigen Systemmaßen
- Die Karusselltür kann keine Lasten aus der Fassade aufnehmen.
- Die Karusselltür nimmt keine Schneelasten auf.
- Die Karusselltür ist weder regen- noch wasserdicht.
- Die Karusselltür muß achsial in der Fassade montiert werden.

**Seitenwände:** Kreisförmig gebogene Trommelwände aus VSG 17,52 mm mit Kantenschutz aus 3-seitig umlaufendem U-Profil, Ansichtsbreite 15 mm. Seitenwände vorbereitet für den Anschluß an eine auftraggeberseitige, achsial verlaufende Fassade. Die Montage der Seitenwände erfolgt auf dem Bodenring.

**Decke:** Ganzglasdecke aus VSG aus TVG 21,5 mm gemäß Richtlinien für Überkopfverglasung, bestehend aus zwei halbkreisförmigen Scheiben. Befestigung der Deckenscheiben zur Trommelwand über insgesamt 8 Punkthalter in Edelstahl. Decke vorbereitet für den Anschluß an eine auftraggeberseitige, achsial verlaufende Fassade.

**Zentralpartie:** feingerahmtes Karusselltürkreuz in starrer Form (keine Pendelflügel). Zur Aufnahme der Bürstendichtung erhält jeder Türflügel oben und unten eine Sockelschiene, Ansichtsbreite 80 mm sowie senkrecht an der Flügelaußenkante ein vertikales Profil, Ansichtsbreite 40 mm. Glasstärke 12 mm ESG.

**Boden:**

Bodenring: Umlaufendes Edelstahl- Winkelprofil 40 x 40 x 4mm zur Aufnahme des Bodenbelages. Nach der Bodenringmontage ist der Freiraum zwischen OK-Roh und UK-Bodenbelag auftraggeberseits mit Estrich aufzufüllen.

Bodenbelag: Bodenbelag auftraggeberseits, max. 30 mm stark bzw. in separater Aufzählungsposition (Az) beschrieben

**Warmluftschleier:**

ohne Warmluftschleier sofern nicht in separater Aufzählungsposition (Az) beschrieben

**Bedienelemente:**

Sämtliche Bedienelemente wie Programmschalter und NOT-AUS Schalter extern, jedoch in unmittelbarer Nähe der Tür.

**VA-Säule:**

2 Stück VA-Säulen (1.4301) zur Aufnahme der Bedienelemente und Bewegungsmelder, Oberfläche Korn 240, bestehend aus VA-Rohr 100 x 100 mm und einer Grundplatte zur

**Ergänzungen zur StLB HB-022+ABK-020****Ausschreibungstexte DOR**

Leistungsverzeichnis

gedruckt am 15.11.2023

LB-HB-022+ABK-020

Preisangaben in EUR

Befestigung auf OKFF. Höhe ca. 1200 mm, im oberen Bereich abgeschrägt.

Die Platzierung der VA-Säulen muss in unmittelbarer Nähe der Tür erfolgen.

*Die maximale Kapazität gibt an, wie viele Personen pro Minute die Karusselltüranlage in kurzen Zeitabständen, z.B. morgens und abends, begehen können und stellt ein äußerstes theoretisches Maximum dar. Optimal wird dieser Wert gedrittelt, um eine realistisch komfortable Begehfrequenz/Stunde ermöglichen zu können (zB. max. 60 Personen/Minute --> 1800 Personen/Stunde).*

**34.II 40A + Karusselltüranl.Ganzglasanlage 3-fl 2000mm**

dreiflügelig, Kapazität bis zu 29 Personen pro Minute.

*Abmessungen:*

- Innendurchmesser ID: 2000 mm
- Außendurchmesser AD: 2048 mm
- Lichte Höhe LH (max. 2500 mm):

zB. Type KTV-3 Atrium von dormakaba oder Gleichwertiges.

Angebotenes Erzeugnis:(.....)

L: ..... S: ..... EP: ..... 0,00 Stk PP: .....

**34.II 40B + Karusselltüranl.Ganzglasanlage 3-fl 2200mm**

dreiflügelig, Kapazität bis zu 26 Personen pro Minute.

*Abmessungen:*

- Innendurchmesser ID: 2200 mm
- Außendurchmesser AD: 2248 mm
- Lichte Höhe LH (max. 2500 mm):

zB. Type KTV-3 Atrium von dormakaba oder Gleichwertiges.

Angebotenes Erzeugnis:(.....)

L: ..... S: ..... EP: ..... 0,00 Stk PP: .....

**34.II 40C + Karusselltüranl.Ganzglasanlage 3-fl 2400mm**

dreiflügelig, Kapazität bis zu 24 Personen pro Minute.

*Abmessungen:*

- Innendurchmesser ID: 2400 mm
- Außendurchmesser AD: 2448 mm
- Lichte Höhe LH (max. 2500 mm):

zB. Type KTV-3 Atrium von dormakaba oder Gleichwertiges.

Angebotenes Erzeugnis:(.....)

L: ..... S: ..... EP: ..... 0,00 Stk PP: .....

**34.II 40D + Karusselltüranl.Ganzglasanlage 3-fl 2600mm**

dreiflügelig, Kapazität bis zu 44 Personen pro Minute.

*Abmessungen:*

- Innendurchmesser ID: 2600 mm
- Außendurchmesser AD: 2648 mm
- Lichte Höhe LH (max. 2500 mm):

**Ergänzungen zur StLB HB-022+ABK-020****Ausschreibungstexte DOR**

Leistungsverzeichnis

gedruckt am 15.11.2023  
LB-HB-022+ABK-020 Preisangaben in EUR

zB. Type KTV-3 Atrium von dormakaba oder Gleichwertiges.

Angebotenes Erzeugnis:(.....)

L: ..... S: ..... EP: ..... 0,00 Stk PP: .....

**34.II 40E + Karusselltüranl.Ganzglasanlage 3-fl 2800mm**

dreiflügelig, Kapazität bis zu 41 Personen pro Minute.

*Abmessungen:*

- Innendurchmesser ID: 2800 mm
- Außendurchmesser AD: 2848 mm
- Lichte Höhe LH (max. 2500 mm): \_\_\_\_\_

zB. Type KTV-3 Atrium von dormakaba oder Gleichwertiges.

Angebotenes Erzeugnis:(.....)

L: ..... S: ..... EP: ..... 0,00 Stk PP: .....

**34.II 40J + Karusselltüranl.Ganzglasanlage 4-fl 2000mm**

vierflügelig, Kapazität bis zu 38 Personen pro Minute.

*Abmessungen:*

- Innendurchmesser ID: 2000 mm
- Außendurchmesser AD: 2048 mm
- Lichte Höhe LH (max. 2500 mm): \_\_\_\_\_

zB. Type KTV-4 Atrium von dormakaba oder Gleichwertiges.

Angebotenes Erzeugnis:(.....)

L: ..... S: ..... EP: ..... 0,00 Stk PP: .....

**34.II 40K + Karusselltüranl.Ganzglasanlage 4-fl 2200mm**

vierflügelig, Kapazität bis zu 35 Personen pro Minute.

*Abmessungen:*

- Innendurchmesser ID: 2200 mm
- Außendurchmesser AD: 2248 mm
- Lichte Höhe LH (max. 2500 mm): \_\_\_\_\_

zB. Type KTV-4 Atrium von dormakaba oder Gleichwertiges.

Angebotenes Erzeugnis:(.....)

L: ..... S: ..... EP: ..... 0,00 Stk PP: .....

**34.II 40L + Karusselltüranl.Ganzglasanlage 4-fl 2400mm**

vierflügelig, Kapazität bis zu 32 Personen pro Minute.

*Abmessungen:*

- Innendurchmesser ID: 2400 mm
- Außendurchmesser AD: 2448 mm
- Lichte Höhe LH (max. 2500 mm): \_\_\_\_\_



**Ergänzungen zur StLB HB-022+ABK-020****Ausschreibungstexte DOR**

Leistungsverzeichnis

LB-HB-022+ABK-020

gedruckt am 15.11.2023

Preisangaben in EUR

zB. Type KTV-4 Atrium von dormakaba oder Gleichwertiges.

Angebotenes Erzeugnis:(.....)

L: ..... S: ..... EP: ..... 0,00 Stk PP: .....

**34.II 40M + Karusselltüranl.Ganzglasanlage 4-fl 2600mm**

vierflügelig, Kapazität bis zu 29 Personen pro Minute.

*Abmessungen:*

- Innendurchmesser ID: 2600 mm
- Außendurchmesser AD: 2648 mm
- Lichte Höhe LH (max. 2500 mm): .....

zB. Type KTV-4 Atrium von dormakaba oder Gleichwertiges.

Angebotenes Erzeugnis:(.....)

L: ..... S: ..... EP: ..... 0,00 Stk PP: .....

**34.II 40N + Karusselltüranl.Ganzglasanlage 4-fl 2800mm**

vierflügelig, Kapazität bis zu 27 Personen pro Minute.

*Abmessungen:*

- Innendurchmesser ID: 2800 mm
- Außendurchmesser AD: 2848 mm
- Lichte Höhe LH (max. 2500 mm): .....

zB. Type KTV-4 Atrium von dormakaba oder Gleichwertiges.

Angebotenes Erzeugnis:(.....)

L: ..... S: ..... EP: ..... 0,00 Stk PP: .....

**34.II 42 + Aufzahlung auf Karusselltüranlage (Az)****34.II 42J + Az Karusselltüranl.Ganzglas f.Nachtabschluss 3-fl außen PZ**

für dreiflügelige Karusselltüranlage durch 1 Stück kreisförmig gebogenes Segment aus VSG 10 mm mit umlaufendem Kantenschutz aus U-Profil, Ansichtsbreite 15 mm. Laufschiene und Fahrwagen auf die Glasdecke aufgesetzt. Die Verriegelung erfolgt über ein manuelles Bodenschloss von aussen, vorgerichtet für auftraggeberseitigem Profilhalbzylinder. Nachtabschluß außen vorlaufend.

L: ..... S: ..... EP: ..... 0,00 Stk PP: .....



dokaIH Nachtabschluss4

**34.II 42K + Az Karusselltüranl.Ganzglas f.Nachtabschluss 4-fl außen PZ**

für vierflügelige Karusselltüranlage durch 2 Stück kreisförmig gebogenes Segment aus VSG 10 mm mit umlaufendem Kantenschutz aus U-Profil, Ansichtsbreite 15 mm. Laufschiene und

**Ergänzungen zur StLB HB-022+ABK-020****Ausschreibungstexte DOR**

Leistungsverzeichnis

gedruckt am 15.11.2023

LB-HB-022+ABK-020

Preisangaben in EUR

Fahrwagen auf die Glasdecke aufgesetzt. Die Verriegelung erfolgt über ein manuelles Bodenschloss von aussen, vorge richtet für auftraggeberseitigem Profilhalbzylinder. Nachtabschluß außen vorlaufend.

L: ..... S: ..... EP: ..... 0,00 Stk PP: .....



dokalH Nachtabschluss4

34.II 70

- + **Vollautomatische Karusselltür, Komplettmodell mit automatischer Schiebetüre (Autom.Karusselltüranl.Schiebetür)**, zertifizierte TÜV-Baumusterprüfung nach Maschinenrichtlinie 98/37/EG mit DIN 18650-1, - 2:2005; EN ISO 13849-1 :2008; BGR 232:2003, Niederspannungsrichtlinie 2006/95/EG mit EN 60335-1:2007 in Verbindung mit DIN 18650-1 :2005. Farbe der sichtbaren Bestandteile: RAL-Farbe nach Wahl des AG

**Türsteuerung:**

Vollautomatischer, zwischen Ober- und Unterdecke eingebauter Türantrieb mit Microprozessorsteuerung. Ansteuerung der Türanlage standardmäßig über Radarbewegungsmelder. Drehgeschwindigkeit stufenlos einstellbar. Standardmäßige Verriegelung der Türanlage über Elektromagnetbremsen (stromlos offen). Einstellbare Türfunktionen über Programmschalter.

Verriegeln: Die Türe fährt mit Positioniergeschwindigkeit in die Verriegelungsposition und stoppt dort. Die Elektromagnetbremse am Antrieb wird aktiviert und die Tür ist verriegelt (stromlos offen). Die Beleuchtung wird automatisch abgeschaltet.

Automatic I: Die Türanlage steht in Grundposition. Bei Aktivierung eines Radar oder Bewegungsmelders wird die Türanlage in Bewegung versetzt und beschleunigt auf Schrittgeschwindigkeit. Nach dem Verlassen des Türbereiches schaltet die Anlage automatisch auf Positioniergeschwindigkeit um und verharrt bis zur nächsten Aktivierung in der Grundstellung.

Automatic II: Die Türanlage dreht ständig mit Positioniergeschwindigkeit. Nach Aktivierung eines Radaroder Bewegungsmelders beschleunigt die Tür auf Schrittgeschwindigkeit. Nach Verlassen des Türbereiches schaltet die Anlage automatisch zurück in die Positioniergeschwindigkeit bis zur nächsten Aktivierung. Sommer- / Transportstellung: Die Türanlage dreht mit Positioniergeschwindigkeit in die Sommer- / Transportstellung und bleibt dort stehen. Über den Programmschalter der Schiebetür können die Betriebsarten "AUS" / "AUTOMATIC" / "AUSGANG" / "TEILOFFEN" und "DAUERAUF" gewählt

**Seitenwände:**

Kreisförmig gebogene Trommelwände aus Alu- Strangpressprofilen zur Aufnahme der Verglasung in VSG 8,76 mm klar. Eingangsposten 70 x 110 mm zur Aufnahme der Bedienelemente. Seitenwände vorbereitet für auftraggeberseitigen Fassadenanschluss 24 mm stark

Sprosse: Seitenwand ohne Sprossen

**Decke:**

Deckenkonstruktion: Grundkonstruktion aus umlaufendem Strangpressprofil zur Aufnahme des Antriebsträgers, verkleidet mit Aluminiumblech im Farbton der Anlage

Oberdecke innen: mit optischer Blechabdeckung im Farbton der Anlage.

Oberdecke aussen: regendicht mit Blechabdeckung im Farbton der Anlage und zusätzlichem Deckenrandprofil zur Aufnahme von 2 Stück Edelstahl Wasserspeier, vorge richtet zur Aufnahme eines 24 mm starken Paneels für den Anschluss an das Fassadenelement

Unterdecke: Mitdrehende Unterdecke 14-tlg. aus 10mm Leichtbauplatte, Oberfläche RAL 9010. Einzelne Segmente herausnehmbar als Revisionsöffnung für den Antrieb. 6 bzw. 12 Stück Beleuchtungssspots LED-Technologie, inkl. Trafo, eingebaut in mit drehender Unterdecke.

**Zentralpartie, Nachtabschluß:**

**Ergänzungen zur StLB HB-022+ABK-020****Ausschreibungstexte DOR**

Leistungsverzeichnis

gedruckt am 15.11.2023

LB-HB-022+ABK-020

Preisangaben in EUR

Ausführung mit oder ohne Vitrine (o.Vitrine, m.Vitrine). Aluminium Grundkonstruktion mit zwei Stück 1/6-kreisförmig gebogenen Segmenten aus Al- Strangpressprofilen zur Aufnahme der Verglasung. Die beiden gebogenen Segmente dienen gleichzeitig als Nachtabschluss. In der Mitte angeordnete automatische Schiebetür, kann aufgefahren werden und gibt somit den Durchgang frei. Verglasung: VSG 6,7mm, klar.

**Automatische Schiebetür:**

Automatische Schiebetüranlage mit Ganzglasprofilen in feingerahmter Ausführung mit austauschbarer Laufschiene. Stromlos öffnend (Akkupaket), mit Antrieb und Selbstregulierung und -überwachung der Türflügelbewegung. Sicherheitssoftware zur statischen und dynamischen Kraftbegrenzung. Ausstattung mit zwei Infrarot-Lichtvorhängen und zwei richtungserkennende Radarmeldern. Antrieb mit Mikroprozessorsteuerung, selbstlernend. Schaltprogramme Aus, Ausgang, Dauerauf, Automatik, selbstregelnd Teiloffen, Nacht-Bank. Gefertigt nach den Richtlinien für kraftbetätigte Fenster, Türen und Tore, ÖNORM EN 16005 und den UVV und VDE-Vorschriften, jeweils neueste Auflage. Fertigung nach ISO 9000 zertifiziert. Anschluß an 230 V AC, 50 Hz. Umwelt-Produktdeklaration (Environmental Product Declaration, EPD) nach ISO 14025 und EN 15804.

Verglasung: Sicherheitsglas ESG 6 mm; Glaskennzeichnung nach OIB Richtlinie, gemäß ÖNORM B1600.

Verriegelung: elektromechanische Verriegelung

Bodenführung: Oberflurführung

**Boden:**

Bodenring: Edelstahlwinkel 40 x 40 x 4, 360°, mit einstellbarer Unterkonstruktion 80 - 250 mm (OKRB - OKFF) zur Aufnahme des Bodenbelags, Bodenring mit außenlaufendem Klemmflansch zur Aufnahme einer Bodenabdichtung. Zum Baukörper erforderliche Abdichtarbeiten sind durch auftraggeberseitigen Fachbetrieb auszuführen. Der Freiraum zwischen OK Roh und UK Bodenbelag ist auftraggeberseitig mit Estrich aufzufüllen.

Bodenbelag: Bodenbelag auftraggeberseits, max. 30 mm stark sofern nicht in separater Aufzählungsposition (Az) beschrieben

**Verriegelung:**

mit elektromechanischer Bolzenverriegelung der Türflügel, stromlos geschlossen

**Sicherheit:**

- Anwesenheitssensoren (Stirnband)
- Gummileisten-Prallschutz (Pfosten, senkrecht)
- Sicherheitskontaktleisten (Türflügel unten, waagrecht)
- Sicherheitskontaktleisten (Türflügel seitlich, senkrecht)
- Not-Aus Schalter (am Türpfosten innen und außen)
- Sicherheitssensor (Schiebetür oben - drehende Decke)
- Anwesenheitssensoren (Türflügel oben)
- Vorlaufsensor (drehender Decke)
- Behindertentaster: Durch Betätigung des Behindertentasters wird in der Betriebsart "Automatik I oder II" sofort die Türgeschwindigkeit auf ca. 2U/min. für eine Türumdrehung gedrosselt. Danach beschleunigt die Tür wieder auf ihre normale Schrittgeschwindigkeit
- Sonderzubehör: Behinderten- Taster (Innen / Aussen)

**Warmluftschleier:**

ohne Warmluftschleier sofern nicht in separater Aufzählungsposition (Az) beschrieben

*Die maximale Kapazität gibt an, wie viele Personen pro Minute die Karusselltüranlage in kurzen Zeitabständen, z.B. morgens und abends, begehen können und stellt ein äußerstes theoretisches Maximum dar. Optimal wird dieser Wert gedrittelt, um eine realistisch komfortable Begehfrequenz/Stunde ermöglichen zu können (zB. max. 60 Personen/Minute --> 1800 Personen/Stunde).*

**34.II 70A + Autom.Karusselltüranl.Schiebetür 2-fl 3600mm o.Vitrine**

zweiflügelig mit automatischer Schiebetür, Kapazität bis zu 40 Personen pro Minute, ohne Vitrine und automatischem Nachtabschluß.

**Ergänzungen zur StLB HB-022+ABK-020**

**Ausschreibungstexte DOR**

Leistungsverzeichnis

gedruckt am 15.11.2023  
 LB-HB-022+ABK-020 Preisangaben in EUR

*Abmessungen:*

- Innendurchmesser ID: 3600 mm
- Außendurchmesser AD: 3820 mm
- Deckenhöhe DH (300 - 1250 mm):
- Durchgangsbreite Schiebetür: 1600 mm
- Durchgangshöhe LH (2200 - 3000 mm):

zB. Type KTC-2 von dormakaba oder Gleichwertiges.

Angebotenes Erzeugnis:(.....)

L: ..... S: ..... EP: ..... 0,00 Stk PP: .....



dokalH KTC2\_3600

**34.II 70B + Autom.Karusselltüranl.Schiebetür 2-fl 4200mm o.Vitrine**

zweiflügelig mit automatischer Schiebetür, Kapazität bis zu 48 Personen pro Minute, ohne Vitrine und automatischem Nachtschluß.

*Abmessungen:*

- Innendurchmesser ID: 4200 mm
- Außendurchmesser AD: 4420 mm
- Deckenhöhe DH (300 - 1250 mm):
- Durchgangsbreite Schiebetür: 1900 mm
- Durchgangshöhe LH (2200 - 3000 mm):

zB. Type KTC-2 von dormakaba oder Gleichwertiges.

Angebotenes Erzeugnis:(.....)

L: ..... S: ..... EP: ..... 0,00 Stk PP: .....



dokalH KTC2\_4200

**34.II 70H + Autom.Karusselltüranl.Schiebetür 2-fl 3600mm m.Vitrine**

zweiflügelig mit automatischer Schiebetür, Kapazität bis zu 40 Personen pro Minute, mit Vitrine und automatischem Nachtschluß.

*Abmessungen:*

**Ergänzungen zur StLB HB-022+ABK-020**

**Ausschreibungstexte DOR**

Leistungsverzeichnis

LB-HB-022+ABK-020

gedruckt am 15.11.2023

Preisangaben in EUR

- Innendurchmesser ID: 3600 mm
- Außendurchmesser AD: 3820 mm
- Deckenhöhe DH (300 - 1250 mm):
- Durchgangsbreite Schiebetür: 1600 mm
- Durchgangshöhe LH (2200 - 3000 mm):

zB. Type KTC-2 von dormakaba oder Gleichwertiges.

Angebotenes Erzeugnis:(.....)

L: ..... S: ..... EP: ..... 0,00 Stk PP: .....

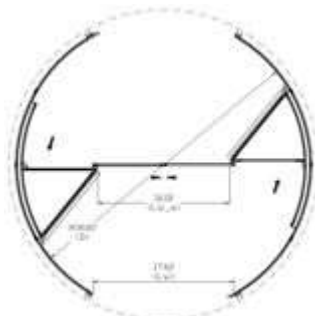

dokalH KTC2\_3600V

**34.II 70J + Autom.Karusselltüranl.Schiebetür 2-fl 4200mm m.Vitrine**

zweiflügelig mit automatischer Schiebetür, Kapazität bis zu 48 Personen pro Minute, mit Vitrine und automatischem Nachtschluß.

*Abmessungen:*

- Innendurchmesser ID: 4200 mm
- Außendurchmesser AD: 4420 mm
- Deckenhöhe DH (300 - 1250 mm):
- Durchgangsbreite Schiebetür: 1900 mm
- Durchgangshöhe LH (2200 - 3000 mm):

zB. Type KTC-2 von dormakaba oder Gleichwertiges.

Angebotenes Erzeugnis:(.....)

L: ..... S: ..... EP: ..... 0,00 Stk PP: .....

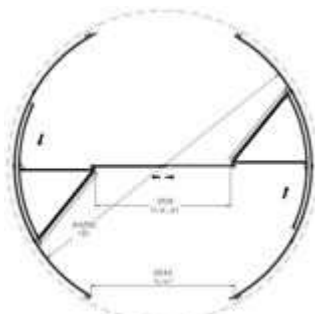

dokalH KTC2\_4200V

**34.II 70K + Autom.Karusselltüranl.Schiebetür 2-fl 4800mm m.Vitrine**

zweiflügelig mit automatischer Schiebetür, Kapazität bis zu 54 Personen pro Minute, mit Vitrine und automatischem Nachtschluß.

*Abmessungen:*

- Innendurchmesser ID: 4800 mm
- Außendurchmesser AD: 5020 mm

**Ergänzungen zur StLB HB-022+ABK-020****Ausschreibungstexte DOR**

Leistungsverzeichnis

LB-HB-022+ABK-020

gedruckt am 15.11.2023

Preisangaben in EUR

- Deckenhöhe DH (300 - 1250 mm):
- Durchgangsbreite Schiebetür: 2200 mm
- Durchgangshöhe LH (2200 - 2500 mm):

zB. Type KTC-2 von dormakaba oder Gleichwertiges.

Angebotenes Erzeugnis:(.....)

L: ..... S: ..... EP: ..... 0,00 Stk PP: .....

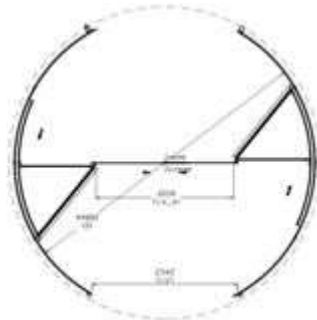

dokaIH KTC2\_4800V

**34.II 70L + Autom.Karusselltüranl.Schiebetür 2-fl 5400mm m.Vitrine**

zweiflügelig mit automatischer Schiebetür, Kapazität bis zu 58 Personen pro Minute, mit Vitrine und automatischem Nachtschluß.

*Abmessungen:*

- Innendurchmesser ID: 5400 mm
- Außendurchmesser AD: 5620 mm
- Deckenhöhe DH (300 - 1250 mm):
- Durchgangsbreite Schiebetür: 2500 mm
- Durchgangshöhe LH (2200 - 2400 mm):

zB. Type KTC-2 von dormakaba oder Gleichwertiges.

Angebotenes Erzeugnis:(.....)

L: ..... S: ..... EP: ..... 0,00 Stk PP: .....

**34.II 72 + Aufzahlung auf Automatische Karusselltüranlage mit integrierter Automatischen Schiebetür (Az)****34.II 72A + Az Autom.Karusselltüranl.Schiebetür f.Abströmöffnung 3600mm**

für Funktion als Nach- und Abströmöffnung in Kombination mit der Brandmeldeanlage und Notstrommodul. Bei einem Notbefehl fährt der Rotor in die Grundposition (parallel zur Fassadenachse). Sobald diese Position erreicht ist, wird die Mittelsektion automatisch aufgeföhren und so ein zusätzlicher Fluchtweg (nicht geprüft) und eine Rauchabzugsmöglichkeit geschaffen.

Querschnitt der Abströmöffnung: ca. 3,2 m<sup>2</sup>.

L: ..... S: ..... EP: ..... 0,00 Stk PP: .....

**34.II 72B + Az Autom.Karusselltüranl.Schiebetür f.Abströmöffnung 4200mm**

für Funktion als Nach- und Abströmöffnung in Kombination mit der Brandmeldeanlage und Notstrommodul. Bei einem Notbefehl fährt der Rotor in die Grundposition (parallel zur Fassadenachse). Sobald diese Position erreicht ist, wird die Mittelsektion automatisch aufgeföhren und so ein zusätzlicher Fluchtweg (nicht geprüft) und eine Rauchabzugsmöglichkeit

**Ergänzungen zur StLB HB-022+ABK-020****Ausschreibungstexte DOR**

Leistungsverzeichnis

gedruckt am 15.11.2023  
LB-HB-022+ABK-020 Preisangaben in EUR

geschaffen.

Querschnitt der Abströmöffnung: ca. 3,8 m<sup>2</sup>

L: ..... S: ..... EP: ..... 0,00 Stk PP: .....

**34.II 72C + Az Autom.Karusselltüranl.Schiebetür f.Abströmöffnung 4800mm**

für Funktion als Nach- und Abströmöffnung in Kombination mit der Brandmeldeanlage und Notstrommodul. Bei einem Notbefehl fährt der Rotor in die Grundposition (parallel zur Fassadenachse). Sobald diese Position erreicht ist, wird die Mittelsektion automatisch aufgefahren und so ein zusätzlicher Fluchtweg (nicht geprüft) und eine Rauchabzugsmöglichkeit geschaffen.

Querschnitt der Abströmöffnung: ca. 4,4 m<sup>2</sup>.

L: ..... S: ..... EP: ..... 0,00 Stk PP: .....

**34.II 72D + Az Autom.Karusselltüranl.Schiebetür f.Abströmöffnung 5400mm**

für Funktion als Nach- und Abströmöffnung in Kombination mit der Brandmeldeanlage und Notstrommodul. Bei einem Notbefehl fährt der Rotor in die Grundposition (parallel zur Fassadenachse). Sobald diese Position erreicht ist, wird die Mittelsektion automatisch aufgefahren und so ein zusätzlicher Fluchtweg (nicht geprüft) und eine Rauchabzugsmöglichkeit geschaffen.

Querschnitt der Abströmöffnung: ca. 5 m<sup>2</sup>.

L: ..... S: ..... EP: ..... 0,00 Stk PP: .....

**34.II 72M + Az Autom.Karusselltüranl.Schiebetür Funktion gem.ÖNorm B1600**

für Funktion barrierefreien Zugang gemäß OIB-Richtlinie und ÖNorm B1600.

**Funktionsbeschreibung Regelbetrieb (wahlweise):**

- Automatikbetrieb 1: Die Tür steht. Sie wird gestartet, sobald sich eine Person nähert. Nach einer einstellbaren Zeit stoppt sie wieder und bleibt in der Grundposition stehen.
- Automatikbetrieb 2: Die Tür dreht sich permanent mit ca. 1 min<sup>-1</sup>. Betritt eine Person den Türbereich, wird die Drehzahl auf ca. 3 min<sup>-1</sup> erhöht. Verlässt die Person den Türbereich, wird die Drehzahl wieder reduziert.

**Funktionsbeschreibung Barrierefreier Zugang:**

Bei Betätigen des Tasters mit "**Rollstuhlsymbol**" dreht die Tür in die nächstmögliche Schiebeposition parallel zur Fassadenachse und die Automatische Schiebetür wird aktiviert. Bei einer eingestellten "Rollstuhlzeit" von max. 30 Sekunden bleibt die Schiebetürfunktion aktiv (Bewegung offen/keine Bewegung zu). Auch in diesem Betriebszustand wird somit der Luftaustausch nach außen minimiert. Nach Ablauf der eingestellten "Rollstuhlzeit" und geschlossener Schiebetür wird sofort wieder der Regelbetrieb aktiviert und in den Automatikbetrieb 1 oder 2 übergegangen.

Ein Prüfzeugnis der Einhaltung der ÖNorm B1600 ist durch akkreditierte Prüfstelle oder Ziviltechniker beizulegen. Die Prüfkosten sind in die Einheitspreise einzukalkulieren.

L: ..... S: ..... EP: ..... 0,00 Stk PP: .....

**Ergänzungen zur StLB HB-022+ABK-020****Ausschreibungstexte DOR**

Leistungsverzeichnis

gedruckt am 15.11.2023

LB-HB-022+ABK-020

Preisangaben in EUR

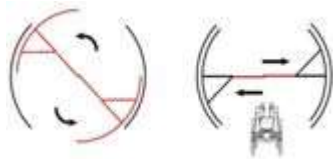

dokall B1600

- 34.II 80 + Aufzählung auf Karusselltüranlage für Warmluftschleier integriert zwischen Ober- und Unterdecke (nur bei Türanlage mit Nachtabschluss innen laufend möglich), vorgerichtet für auftraggeberseitigen Warmwasseranschluß PWW 70°/50°. Ausblaskanal in Stirnbanduntersicht integriert im Radius der Anlage. Revision erfolgt über die Unterdecke der Türanlage.

**Gehäuse:**

Neutrales glattflächiges Gehäuse in gerader Linienführung, elektrolytisch verzinkt und folienbeschichtet, Standardfarbe weiß (RAL 9016). Ohne sichtbare Verbindungselemente. Einfache Montage mittels Nietmuttern M8 an der Geräteoberseite oder Auflage mit Schallschutzpuffern auf dem Drehtürkopf. Ansaug horizontal oder bei Ausführung mit umgelenktem Ansaug auch von oben oder unten möglich. Luftführung im Gerät horizontal mit Anschluss für Ausblasformkanal mit 90° Umlenkung.

**Ventilatoren:**

Ventilatoren in energiesparender hocheffizienter Technologie, in Verbindung mit Steuergeräten besonders energiesparend, da die Luftschleieranlage stufenlos bedarfsgerecht geregelt wird und somit in den bevorzugten Lastbereichen arbeitet. EC-Ventilatoren einzeln mit Tachosignal überwacht und haben je Ventilator einen Motorvollschutz. Mit 0..10 Volt - Signal direkt über GLT-Netzwerke in der Leistung regelbar. Vibrations- und geräuscharm, langlebig, wartungsfrei, in robuster Ausführung, kompakte Bauart, Eingriffsschutz durch CE-konformes Ventilatorenschutzgitter.

**Wärmetauscher:**

Für PWW als Breitband -Niedertemperatur -WT aus Cu/Al mit Speziallamellen für optimalen Wärmeübergang, Heizungsanschluss wahlweise von oben oder seitlich durch Vario-Connect-Anschluss. max. Nenndruck PN 16 bar bei 110 °C.

**Ansauggitter:**

Dekor-Ansauggitter mit Schlitzlochung, pulverbeschichtet in weißaluminium (RAL 9006), mit integriertem regenerierbaren G2-Filter (nach DIN EN 779) oder filterlos mit hinterlegtem Microansauggitter, klappbar, werkzeuglos zu öffnen und schließend über selbstrastende "easyclick"- Schnellverschlüsse.

**Ausblaskanal:**

Angepasst an Drehtürgeometrie aus sendzimiervverzinktem Stahlblech mit eingebauten Luftleitblechen zur gleichmäßigen Luftverteilung und zur Verminderung von Druckverlusten. Bei Bedarf mit Kopplungsadapter, schwingungsgedämpft mit Toleranzausgleich zur montagefreundlichen Verbindung von Ausblasformkanal zum Luftschleier.

**Ausblasdüse:**

Dem Drehtürradius angepasster Zuluftauslass aus Aluminium, natur eloxiert, mit integrierten Luftleitlamellen - vorbereitet zum Anbau am Ausblasformkanal und mit Montagemöglichkeit an auftraggeberseitige Drehtürdecke.

**Elektroanschluss:**

Netzanschluss über eine interne Klemmleiste. Steuer- und Regelgeräte werden mit einer konfektionierten Datenleitung oder Umklemmadapter über einheitliche Bus-Stecker kontaktiert. Anschluss- und Steuerplatine im Luftschleier mit zusätzlichen Steuerungs- und Programmiermöglichkeiten, Anschlüssen und Steuerzugängen für die GLT sowie externe Kontaktgeber und zur Ansteuerung von Magnetventil und/oder Pumpe.

- 34.II 80C + **Az Warmluftschleier PWW 70/50 Deckeneinbau b.2000mm**

für Karusselltüren bis 2000 mm Durchmesser, Deckenhöhe DH 500 mm.  
Beispielhaftes Material (Erzeugnis): ROVA 100 - Türöffnungswinkel 60Grad

*Technische Daten:*



**Ergänzungen zur StLB HB-022+ABK-020**

**Ausschreibungstexte DOR**

Leistungsverzeichnis

gedruckt am 15.11.2023  
 LB-HB-022+ABK-020 Preisangaben in EUR

- Luftmenge: 1900 m3/h
- Heizleistung 7,78 kW
- Heizmedium PWW 70/50 °C
- Wasserwiderstand 1,00 kPa
- Anschluß: 2 x 3/4" PWW
- Stromaufnahme: 1,9 A
- Motorleistung: 0,24 kW
- Spannung: 230 V, 50 Hz
- Max. Schallpegel in 3 m Abstand 52 db(A)

Angeboten: (.....)

L: ..... S: ..... EP: ..... 0,00 Stk PP: .....

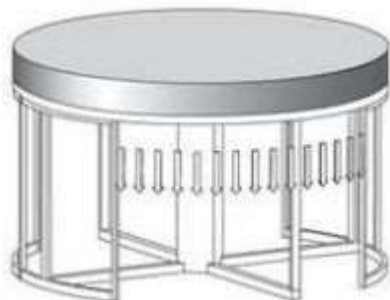

dokalF bsh7

**34.II 80D + Az Warmluftschleier PWW 70/50 Deckeneinbau b.2400mm**

für Karuselltüren bis 2400 mm Durchmesser, Deckenhöhe DH 500 mm.

Beispielhaftes Material (Erzeugnis): ROVA 150 - Türöffnungswinkel 60Grad

*Technische Daten:*

- Luftmenge: 3200 m3/h
- Heizleistung 13,11 kW
- Heizmedium PWW 70/50 °C
- Wasserwiderstand 1,62 kPa
- Anschluß: 2 x 3/4" PWW
- Stromaufnahme: 3,5 A
- Motorleistung: 0,45 kW
- Spannung: 230 V, 50 Hz
- Max. Schallpegel in 3 m Abstand 55 db(A)

Angeboten: (.....)

L: ..... S: ..... EP: ..... 0,00 Stk PP: .....

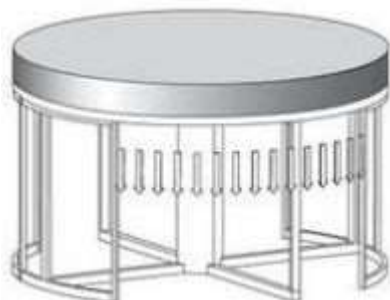

dokalF bsh7

**Ergänzungen zur StLB HB-022+ABK-020****Ausschreibungstexte DOR**

Leistungsverzeichnis

gedruckt am 15.11.2023  
LB-HB-022+ABK-020 Preisangaben in EUR**34.II 80E + Az Warmluftschleier PWW 70/50 Deckeneinbau b.2800mm**

für Karusselltüren bis 2800 mm Durchmesser, Deckenhöhe DH 500 mm.

Beispielhaftes Material (Erzeugnis): ROVA 150 - Türöffnungswinkel 60Grad

*Technische Daten:*

- Luftmenge: 3200 m<sup>3</sup>/h
- Heizleistung 13,11 kW
- Heizmedium PWW 70/50 °C
- Wasserwiderstand 1,62 kPa
- Anschluß: 2 x 3/4" PWW
- Stromaufnahme: 3,5 A
- Motorleistung: 0,45 kW
- Spannung: 230 V, 50 Hz
- Max. Schallpegel in 3 m Abstand 55 db(A)

Angeboten: (.....)

L: ..... S: ..... EP: ..... 0,00 Stk PP: .....

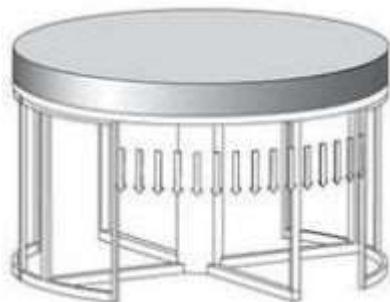

dokaIF bsh7

**34.II 80F + Az Warmluftschleier PWW 70/50 Deckeneinbau b.3200mm**

für Karusselltüren bis 3200 mm Durchmesser, Deckenhöhe DH 500 mm.

Beispielhaftes Material (Erzeugnis): ROVA 150 - Türöffnungswinkel 60Grad

*Technische Daten:*

- Luftmenge: 3200 m<sup>3</sup>/h
- Heizleistung 13,11 kW
- Heizmedium PWW 70/50 °C
- Wasserwiderstand 1,62 kPa
- Anschluß: 2 x 3/4" PWW
- Stromaufnahme: 3,5 A
- Motorleistung: 0,45 kW
- Spannung: 230 V, 50 Hz
- Max. Schallpegel in 3 m Abstand 55 db(A)

Angeboten: (.....)

L: ..... S: ..... EP: ..... 0,00 Stk PP: .....

**Ergänzungen zur StLB HB-022+ABK-020****Ausschreibungstexte DOR**

Leistungsverzeichnis

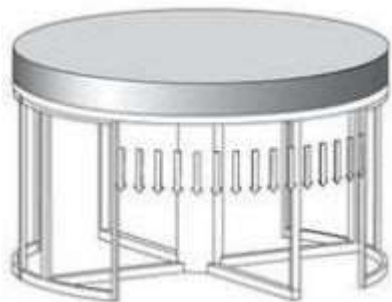
gedruckt am 15.11.2023  
LB-HB-022+ABK-020 Preisangaben in EUR

dokalF bsh7

**34.II 80G + Az Warmluftschleier PWW 70/50 Deckeneinbau b.3800mm**

für Karuselltüren bis 3800 mm Durchmesser, Deckenhöhe DH 500 mm.

Beispielhaftes Material (Erzeugnis): ROVA 250 - Türöffnungswinkel 90Grad

*Technische Daten:*

- Luftmenge: 5100 m<sup>3</sup>/h
- Heizleistung 20,90 kW
- Heizmedium PWW 70/50 °C
- Wasserwiderstand 2,10 kPa
- Anschluß: 2 x 3/4" PWW
- Stromaufnahme: 5,0 A
- Motorleistung: 0,67 kW
- Spannung: 230 V, 50 Hz
- Max. Schallpegel in 3 m Abstand 57 db(A)

Angeboten: (.....)

L: ..... S: ..... EP: ..... 0,00 Stk PP: .....

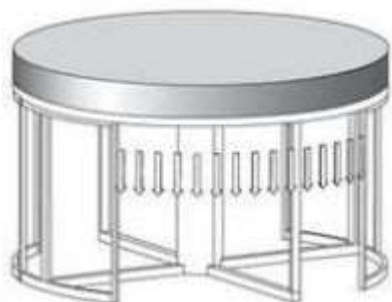

dokalF bsh7

**34.II 80H + Az Warmluftschleier PWW 70/50 Deckeneinbau b.4800mm**

für Karuselltüren bis 4800 mm Durchmesser, Deckenhöhe DH 500 mm.

Beispielhaftes Material (Erzeugnis): ROVA 300 - Türöffnungswinkel 90Grad

*Technische Daten:*

- Luftmenge: 6100 m<sup>3</sup>/h
- Heizleistung 24,99 kW
- Heizmedium PWW 70/50 °C
- Wasserwiderstand 3,26 kPa
- Anschluß: 2 x 3/4" PWW
- Stromaufnahme: 5,2 A
- Motorleistung: 0,72 kW
- Spannung: 230 V, 50 Hz

**Ergänzungen zur StLB HB-022+ABK-020**

**Ausschreibungstexte DOR**

Leistungsverzeichnis

gedruckt am 15.11.2023  
 LB-HB-022+ABK-020 Preisangaben in EUR

- Max. Schallpegel in 3 m Abstand 58 db(A)

Angeboten: (.....)

L: ..... S: ..... EP: ..... 0,00 Stk PP: .....

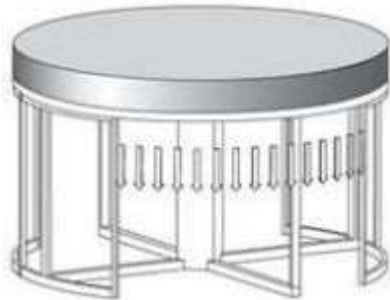

dokalF bsh7

**34.II 80I + Az Warmluftschleier PWW 70/50 Deckeneinbau b.5400mm**

für Karuselltüren bis 5400 mm Durchmesser, Deckenhöhe DH 500 mm.  
 Beispielhaftes Material (Erzeugnis): ROVA 300 - Türöffnungswinkel 90Grad

*Technische Daten:*

- Luftmenge: 6100 m3/h
- Heizleistung 24,99 kW
- Heizmedium PWW 70/50 °C
- Wasserwiderstand 3,26 kPa
- Anschluß: 2 x 3/4" PWW
- Stromaufnahme: 5,2 A
- Motorleistung: 0,72 kW
- Spannung: 230 V, 50 Hz
- Max. Schallpegel in 3 m Abstand 58 db(A)

Angeboten: (.....)

L: ..... S: ..... EP: ..... 0,00 Stk PP: .....

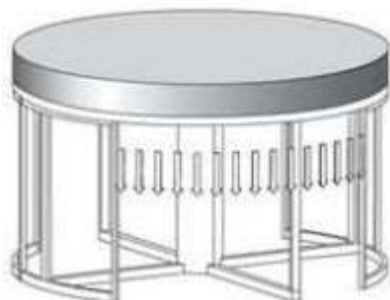

dokalF bsh7

**34.II 80J + Az Warmluftschleier PWW 70/50 Deckeneinbau b.6200mm**

für Karuselltüren bis 5400 mm Durchmesser, Deckenhöhe DH 500 mm.  
 Beispielhaftes Material (Erzeugnis): ROVA 300 - Türöffnungswinkel 90Grad

*Technische Daten:*

- Luftmenge: 6100 m3/h
- Heizleistung 24,99 kW
- Heizmedium PWW 70/50 °C
- Wasserwiderstand 3,26 kPa

**Ergänzungen zur StLB HB-022+ABK-020****Ausschreibungstexte DOR**

Leistungsverzeichnis

gedruckt am 15.11.2023  
LB-HB-022+ABK-020 Preisangaben in EUR

- Anschluß: 2 x 3/4" PWW
- Stromaufnahme: 5,2 A
- Motorleistung: 0,72 kW
- Spannung: 230 V, 50 Hz
- Max. Schallpegel in 3 m Abstand 58 db(A)

Angeboten: (.....)

L: ..... S: ..... EP: ..... 0,00 Stk PP: .....

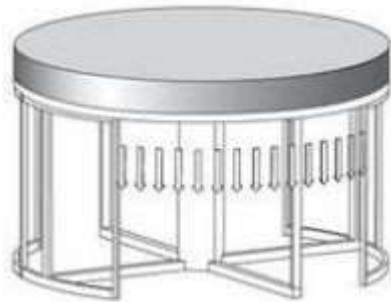

dokaIF bsh7

34.II 81

- + Aufzählung auf Karusselltüranlage für Warmluftschleier auf Oberdecke aufgesetzt mit Ausblaskanal im Radius der Anlage im inneren Eintrittsbereich. Oberfläche Ausblaskanal im Farbton der Anlage. Warmluftschleier vorgerichtet für auftraggeberseitigen Warmwasseranschluss PWW 70/50°C.

**Gehäuse:**

Neutrales glattflächiges Gehäuse in gerader Linienführung, elektrolytisch verzinkt und folienbeschichtet, Standardfarbe weiß (RAL 9016). Ohne sichtbare Verbindungselemente. Einfache Montage mittels Nietmuttern M8 an der Geräteoberseite oder Auflage mit Schallschutzpuffern auf dem Drehtürkopf. Ansaug horizontal oder bei Ausführung mit umgelenktem Ansaug auch von oben oder unten möglich. Luftführung im Gerät horizontal mit Anschluss für Ausblasformkanal mit 90° Umlenkung.

**Ventilatoren:**

Ventilatoren in energiesparender hocheffizienter Technologie, in Verbindung mit Steuergeräten besonders energiesparend, da die Luftschleieranlage stufenlos bedarfsgerecht geregelt wird und somit in den bevorzugten Lastbereichen arbeitet. EC-Ventilatoren einzeln mit Tachosignal überwacht und haben je Ventilator einen Motorvollschutz. Mit 0..10 Volt - Signal direkt über GLT-Netzwerke in der Leistung regelbar. Vibrations- und geräuscharm, langlebig, wartungsfrei, in robuster Ausführung, kompakte Bauart, Eingriffsschutz durch CE-konformes Ventilatorenschutzgitter.

**Wärmetauscher:**

Für PWW als Breitband -Niedertemperatur -WT aus Cu/Al mit Speziallamellen für optimalen Wärmeübergang, Heizungsanschluss wahlweise von oben oder seitlich durch Vario-Connect-Anschluss. max. Nenndruck PN 16 bar bei 110 °C.

**Ansauggitter:**

Dekor-Ansauggitter mit Schlitzlochung, pulverbeschichtet in weißaluminium (RAL 9006), mit integriertem regenerierbaren G2-Filter (nach DIN EN 779) oder filterlos mit hinterlegtem Microansauggitter, klappbar, werkzeuglos zu öffnen und schließend über selbstrastende "easyclick"- Schnellverschlüsse.

**Ausblaskanal:**

Angepasst an Drehtürgeometrie aus sendzimiervverzinktem Stahlblech mit eingebauten Luftleitblechen zur gleichmäßigen Luftverteilung und zur Verminderung von Druckverlusten. Bei Bedarf mit Kopplungsadapter, schwingungsgedämpft mit Toleranzausgleich zur montagefreundlichen Verbindung von Ausblasformkanal zum Luftschleier.

**Ausblasdüse:**

**Ergänzungen zur StLB HB-022+ABK-020****Ausschreibungstexte DOR**

Leistungsverzeichnis

gedruckt am 15.11.2023

LB-HB-022+ABK-020

Preisangaben in EUR

Dem Drehtürradius angepasster Zuluftauslass aus Aluminium, natur eloxiert, mit integrierten Luftleitlamellen - vorbereitet zum Anbau am Ausblasformkanal und mit Montagemöglichkeit an auftraggeberseitige Drehtürdecke.

**Elektroanschluss:**

Netzanschluss über eine interne Klemmleiste. Steuer- und Regelgeräte werden mit einer konfektionierten Datenleitung oder Umklemmadapter über einheitliche Bus-Stecker kontaktiert. Anschluss- und Steuerplatine im Luftschleier mit zusätzlichen Steuerungs- und Programmiermöglichkeiten, Anschlüssen und Steuerzugängen für die GLT sowie externe Kontaktgeber und zur Ansteuerung von Magnetventil und/oder Pumpe.

**34.II 81A + Az Warmluftschleier PWW 70/50 Deckenanbau b.2000mm**

für Karuselltüren bis 2000 mm Durchmesser, Deckenhöhe DH 500 mm.  
Beispielhaftes Material (Erzeugnis): ROVA 100 - Türöffnungswinkel 60Grad

*Technische Daten:*

- Luftmenge: 1900 m<sup>3</sup>/h
- Heizleistung 7,78 kW
- Heizmedium PWW 70/50 °C
- Wasserwiderstand 1,00 kPa
- Anschluß: 2 x 3/4" PWW
- Stromaufnahme: 1,9 A
- Motorleistung: 0,24 kW
- Spannung: 230 V, 50 Hz
- Max. Schallpegel in 3 m Abstand 52 db(A)

Angeboten: (.....)

L: ..... S: ..... EP: ..... 0,00 Stk PP: .....

**34.II 81D + Az Warmluftschleier PWW 70/50 Deckenanbau b.2400mm**

für Karuselltüren bis 2400 mm Durchmesser, Deckenhöhe DH 500 mm.  
Beispielhaftes Material (Erzeugnis): ROVA 150 - Türöffnungswinkel 60Grad

*Technische Daten:*

- Luftmenge: 3200 m<sup>3</sup>/h
- Heizleistung 13,11 kW
- Heizmedium PWW 70/50 °C
- Wasserwiderstand 1,62 kPa
- Anschluß: 2 x 3/4" PWW
- Stromaufnahme: 3,5 A
- Motorleistung: 0,45 kW
- Spannung: 230 V, 50 Hz
- Max. Schallpegel in 3 m Abstand 55 db(A)

Angeboten: (.....)

L: ..... S: ..... EP: ..... 0,00 Stk PP: .....

**34.II 81E + Az Warmluftschleier PWW 70/50 Deckenanbau b.2800mm**

für Karuselltüren bis 2800 mm Durchmesser, Deckenhöhe DH 500 mm.  
Beispielhaftes Material (Erzeugnis): ROVA 150 - Türöffnungswinkel 60Grad

*Technische Daten:*

- Luftmenge: 3200 m<sup>3</sup>/h
- Heizleistung 13,11 kW
- Heizmedium PWW 70/50 °C

**Ergänzungen zur StLB HB-022+ABK-020****Ausschreibungstexte DOR**

Leistungsverzeichnis

gedruckt am 15.11.2023  
LB-HB-022+ABK-020 Preisangaben in EUR

- Wasserwiderstand 1,62 kPa
- Anschluß: 2 x 3/4" PWW
- Stromaufnahme: 3,5 A
- Motorleistung: 0,45 kW
- Spannung: 230 V, 50 Hz
- Max. Schallpegel in 3 m Abstand 55 db(A)

Angeboten: (.....)

L: ..... S: ..... EP: ..... 0,00 Stk PP: .....

**34.II 81F + Az Warmluftschleier PWW 70/50 Deckenanbau b.3200mm**

für Karusselltüren bis 3200 mm Durchmesser, Deckenhöhe DH 500 mm.

Beispielhaftes Material (Erzeugnis): ROVA 150 - Türöffnungswinkel 60Grad

*Technische Daten:*

- Luftmenge: 3200 m3/h
- Heizleistung 13,11 kW
- Heizmedium PWW 70/50 °C
- Wasserwiderstand 1,62 kPa
- Anschluß: 2 x 3/4" PWW
- Stromaufnahme: 3,5 A
- Motorleistung: 0,45 kW
- Spannung: 230 V, 50 Hz
- Max. Schallpegel in 3 m Abstand 55 db(A)

Angeboten: (.....)

L: ..... S: ..... EP: ..... 0,00 Stk PP: .....

**34.II 81G + Az Warmluftschleier PWW 70/50 Deckenanbau b.3800mm**

für Karusselltüren bis 3800 mm Durchmesser, Deckenhöhe DH 500 mm.

Beispielhaftes Material (Erzeugnis): ROVA 250 - Türöffnungswinkel 90Grad

*Technische Daten:*

- Luftmenge: 5100 m3/h
- Heizleistung 20,90 kW
- Heizmedium PWW 70/50 °C
- Wasserwiderstand 2,10 kPa
- Anschluß: 2 x 3/4" PWW
- Stromaufnahme: 5,0 A
- Motorleistung: 0,67 kW
- Spannung: 230 V, 50 Hz
- Max. Schallpegel in 3 m Abstand 57 db(A)

Angeboten: (.....)

L: ..... S: ..... EP: ..... 0,00 Stk PP: .....

**34.II 81H + Az Warmluftschleier PWW 70/50 Deckenanbau b.4800mm**

für Karusselltüren bis 4800 mm Durchmesser, Deckenhöhe DH 500 mm.

Beispielhaftes Material (Erzeugnis): ROVA 300 - Türöffnungswinkel 90Grad

*Technische Daten:*

- Luftmenge: 6100 m3/h

**Ergänzungen zur StLB HB-022+ABK-020****Ausschreibungstexte DOR**

Leistungsverzeichnis

gedruckt am 15.11.2023  
LB-HB-022+ABK-020 Preisangaben in EUR

- Heizleistung 24,99 kW
- Heizmedium PWW 70/50 °C
- Wasserwiderstand 3,26 kPa
- Anschluß: 2 x 3/4" PWW
- Stromaufnahme: 5,2 A
- Motorleistung: 0,72 kW
- Spannung: 230 V, 50 Hz
- Max. Schallpegel in 3 m Abstand 58 db(A)

Angeboten: (.....)

L: ..... S: ..... EP: ..... 0,00 Stk PP: .....

**34.II 81I + Az Warmluftschleier PWW 70/50 Deckenanbau b.5400mm**

für Karusselltüren bis 5400 mm Durchmesser, Deckenhöhe DH 500 mm.

Beispielhaftes Material (Erzeugnis): ROVA 300 - Türöffnungswinkel 90Grad

*Technische Daten:*

- Luftmenge: 6100 m3/h
- Heizleistung 24,99 kW
- Heizmedium PWW 70/50 °C
- Wasserwiderstand 3,26 kPa
- Anschluß: 2 x 3/4" PWW
- Stromaufnahme: 5,2 A
- Motorleistung: 0,72 kW
- Spannung: 230 V, 50 Hz
- Max. Schallpegel in 3 m Abstand 58 db(A)

Angeboten: (.....)

L: ..... S: ..... EP: ..... 0,00 Stk PP: .....

**34.II 81J + Az Warmluftschleier PWW 70/50 Deckenanbau b.6200mm**

für Karusselltüren bis 5400 mm Durchmesser, Deckenhöhe DH 500 mm.

Beispielhaftes Material (Erzeugnis): ROVA 300 - Türöffnungswinkel 90Grad

*Technische Daten:*

- Luftmenge: 6100 m3/h
- Heizleistung 24,99 kW
- Heizmedium PWW 70/50 °C
- Wasserwiderstand 3,26 kPa
- Anschluß: 2 x 3/4" PWW
- Stromaufnahme: 5,2 A
- Motorleistung: 0,72 kW
- Spannung: 230 V, 50 Hz
- Max. Schallpegel in 3 m Abstand 58 db(A)

Angeboten: (.....)

L: ..... S: ..... EP: ..... 0,00 Stk PP: .....

**34.II 83 + Design-Luftschleieranlage in stehender Ausführung (für Rechts- oder Linksaufstellung) geeignet für Niedertemperaturbetrieb.***Gehäuse:*

Selbsttragende Konstruktion aus elektrolytisch verzinktem Stahlblech, schallisoliert ausgekleidet, Brandschutzklasse B1, pulverbeschichtet, Farbton RAL nach Wunsch. Das Gehäuse ist im



**Ergänzungen zur StLB HB-022+ABK-020****Ausschreibungstexte DOR**

Leistungsverzeichnis

gedruckt am 15.11.2023

LB-HB-022+ABK-020

Preisangaben in EUR

sichtbaren Bereich ohne Schrauben und Nieten ausgeführt. Die auftraggeberseitigen Versorgungsleitungen können von unten oder oben angeschlossen werden. Im Lieferumfang sind Bodenstellschrauben für die Geräteeinjustierung sowie eine Sockelverblendung enthalten. Auftraggeberseits ist das Gerät an die Portalkonstruktion zu befestigen, damit das Gerät gegen kippen gesichert ist!

*Ventilatoren:*

Doppelseitig saugende, in 5 Stufen regelbare Radialventilatoren mit Außenläufermotoren. Elektro-Anschluss über interne bezeichnete Klemmleiste. Integrierter Steuerungskit bestehend aus 5 Stufen Transformator und Lastplatine mit spannungsführem Anschluss für Magnetventil.

*Lufterhitzer*

Aluminiumlamellen-Lufterhitzer mit Kupferrohren. Der Lamellenabstand ist so dimensioniert, dass auf einen Umluftfilter verzichtet werden kann (mind. 3 mm). Der Lufterhitzer ist saugseitig angeordnet und eine gleichmäßige Beaufschlagung muss gewährleistet sein. Die Wärmetauscher stehen für Pumpenwarmwasser- oder Niedertemperaturbetrieb zur Verfügung. Der maximale Nenndruck beträgt PN 16 bei 130°C.

*Ansauggitter:*

Ansauggitter mit Feinlochmuster.

*Ausblasdüse:*

Die strömungsgünstige Ausblasdüse ist mit zwischen 0° und 30° arretierbaren Luftlenklamellen aus eloxiertem Aluminium ausgestattet. Die Luftleitlamellen sind entsprechend der Gerätehöhe in zwei oder mehreren Segmenten ausgeführt, so dass eine unterschiedliche Luftaustrittsrichtung je nach Ausblashöhe eingestellt werden kann.

*Schaltgerät:*

Das 5-Stufen Steuergerät wird mittels Plug & Play-Verbindung als externes Aufputzsteuergerät eingesetzt. Am Gerätedach befinden sich die Steckverbindungen für den Parallelbetrieb von bis zu 10 Folgegeräten sowie der Anschluss für ein Magnet- oder thermoelektrisches Absperrventil. Die Ventile werden durch den Sommer-Winter Schalter auf dem Steuergerät bedient und sind nur bei Ventilatorbetrieb geschaltet.

Inaktive Gehäuseverlängerung für eine Geräteverlängerung von 450mm. Gesamtlänge insgesamt 2700mm (inkl. Bodensockel).

*Raumthermostat:*

mit Sollwertgeber für Temperatureinstellung 0-30°C. Steuerung der Anlage über Bi-Metallfühler und Mikroschalter.

*externe Ansteuerung:*

Die Ansteuerung erfolgt durch potentialfreie, auftraggeberseitige Schließerkontakte.

*Anbindung GLT/ZLT:*

Betriebs-, Störmeldung und extern Ein/Aus an auftraggeberseitige ZLT (pro Luftschleier)

**34.II 83A + Az Warmluftschleier PWW 60/40 Standgerät***Technische Daten:*

- Luftmenge: 5.400 m<sup>3</sup>/h
- Geräuschpegel: 43-54 dB(A) in 3m Entfernung bei max. Drehzahl
- Heizleistung: 26,1 kW bei PWW 60/40°C
- Ansaugtemperatur: +20°C
- Wassers. Widerstand: 12,20 kPa
- PWW - Anschluß: 2 x 3/4"
- PWW - Anschlußseite: oben oder unten
- Elektro-Anschluß Ventilator: 230 V / 50 Hz / 7,14 A / 1,64 kW

**Ergänzungen zur StLB HB-022+ABK-020****Ausschreibungstexte DOR**

Leistungsverzeichnis

gedruckt am 15.11.2023  
LB-HB-022+ABK-020 Preisangaben in EUR

- Abmessung: H 2200+50 x B 247 x T 609 mm
- Gewicht: 115 kg
- Lackierung: RAL nach Wunsch

L: ..... S: ..... EP: ..... 0,00 Stk PP: .....

34.II 90 + Aufzahlung auf Karusselltüranl.Glasdecke (Az)

**34.II 90F + Az Karusselltüranl.Glasdecke f.Wasserwanne mit zwei Speiern**

Auf der äußeren Korpushälfte aus Leichtmetall, Gesamthöhe + 50 mm.  
Bei Edelstahlanlagen sind die Bleche in RAL 9006 pulverbeschichtet.

L: ..... S: ..... EP: ..... 0,00 Stk PP: .....

**34.II 90G + Az Karusselltüranl.Glasdecke f.Wandanschluss Sondermaß**

Anschluß an Pfosten Riegelfassade mittels wärmegeämmten Paneel.

L: ..... S: ..... EP: ..... 0,00 Stk PP: .....

**34.II 90J + Az Karusselltüranl.Glasdecke f.Edelstahl matt**

für Oberfläche Edelstahl (1.4301) geschliffen 240er Korn.

L: ..... S: ..... EP: ..... 0,00 Stk PP: .....

**34.II 90K + Az Karusselltüranl.Glasdecke f.Edelstahl poliert**

für Oberfläche Edelstahl (1.4301) spiegel- oder industriepoliert.

L: ..... S: ..... EP: ..... 0,00 Stk PP: .....

**34.II 90L + Az Karusselltüranl.Glasdecke f.Leserkonsole**

Eine Konsole aus Edelstahl seidenmatt geschliffen, B/H/T 118/93/60 mm mit Ausschnitt für Einzeleinbaurahmen. Inklusive Edelstahlfrontplatte.

L: ..... S: ..... EP: ..... 0,00 Stk PP: .....

**34.II 90M + Az Karusselltüranl.Glasdecke f.Bedieneinheit**

Für den Einbau in Unterputzdose mit Einzeleinbaurahmen grau. Außenabmessungen: 80 mm x 80 mm. Folientastatur mit sechs Punkttastern und sechs LED grün.

L: ..... S: ..... EP: ..... 0,00 Stk PP: .....

34.II 91 + Aufrollbare und strapazierfähige Eingangsmatte für die aufliegende Verlegung. 3 mm Profilabstand für automatische Türsysteme nach DIN 18650 / EN 16005. Passgenaue Anfertigung in der Breite und Gehöhe ohne Ausgleichsprofil mit Einbaurahmen in Edelstahl V2A aus Winkelprofilen für alle geometrischen Formen, die Ecken sind auf Gehrung geschnitten,

**Ergänzungen zur StLB HB-022+ABK-020****Ausschreibungstexte DOR**

Leistungsverzeichnis

gedruckt am 15.11.2023

LB-HB-022+ABK-020

Preisangaben in EUR

Trägerprofil: aus verwindungssteifem Aluminium mit unterseitiger Trittschalldämmung,  
Trittfläche: eingelassene, widerstandsfähige, witterungsbeständige Ripsstreifen, Profilabstand: 3  
mm, Abstandhalter aus Gummi, Rutsicherheit: rutschhemmende Eigenschaft R 11 nach DIN  
51130

**34.II 91A + Karusselltüranl. Bodenbelag Modell Diplomat 522 b.2000mm**

Das Verwenden nachstehend angebotener Materialien (Erzeugnisse) zu den angegebenen  
Positionen der ULG 43.II wird vereinbart:

Beispielhaftes Material (Erzeugnis): EMCO, Type: Reinstreifmatte Diplomat 522

**Kriterien der Gleichwertigkeit:**

- Einsatzgebiet: Innen- und überdachter Außenbereich
- Belastung: normal bis stark
- Begehung: bis 2000 Begehungen/Tag
- Beroll- und Befahrbarkeit: Rollstühle, Kinderwagen, Einkaufswagen, Transportkarren

Angeboten: (.....)

L: ..... S: ..... EP: ..... 0,00 Stk PP: .....



dokalJ emco522

**34.II 91B + Karusselltüranl. Bodenbelag Modell Diplomat 522 b.2200mm**

Das Verwenden nachstehend angebotener Materialien (Erzeugnisse) zu den angegebenen  
Positionen der ULG 43.II wird vereinbart:

Beispielhaftes Material (Erzeugnis): EMCO, Type: Reinstreifmatte Diplomat 522

**Kriterien der Gleichwertigkeit:**

- Einsatzgebiet: Innen- und überdachter Außenbereich
- Belastung: normal bis stark
- Begehung: bis 2000 Begehungen/Tag
- Beroll- und Befahrbarkeit: Rollstühle, Kinderwagen, Einkaufswagen, Transportkarren

Angeboten: (.....)

L: ..... S: ..... EP: ..... 0,00 Stk PP: .....



dokalJ emco522

**34.II 91C + Karusselltüranl. Bodenbelag Modell Diplomat 522 b.2400mm**

Das Verwenden nachstehend angebotener Materialien (Erzeugnisse) zu den angegebenen  
Positionen der ULG 43.II wird vereinbart:

Beispielhaftes Material (Erzeugnis): EMCO, Type: Reinstreifmatte Diplomat 522

**Kriterien der Gleichwertigkeit:**

- Einsatzgebiet: Innen- und überdachter Außenbereich
- Belastung: normal bis stark
- Begehung: bis 2000 Begehungen/Tag

**Ergänzungen zur StLB HB-022+ABK-020****Ausschreibungstexte DOR**

Leistungsverzeichnis

gedruckt am 15.11.2023

LB-HB-022+ABK-020

Preisangaben in EUR

- Beroll- und Befahrbarkeit: Rollstühle, Kinderwagen, Einkaufswagen, Transportkarren

Angeboten: (.....)

L: ..... S: ..... EP: ..... 0,00 Stk PP: .....



dokalJ emco522

**34.II 91D + Karusselltüranl. Bodenbelag Modell Diplomat 522 b.2600mm**

Das Verwenden nachstehend angebotener Materialien (Erzeugnisse) zu den angegebenen Positionen der ULG 43.II wird vereinbart:

Beispielhaftes Material (Erzeugnis): EMCO, Type: Reinstreifmatte Diplomat 522

**Kriterien der Gleichwertigkeit:**

- Einsatzgebiet: Innen- und überdachter Außenbereich
- Belastung: normal bis stark
- Begehung: bis 2000 Begehungen/Tag
- Beroll- und Befahrbarkeit: Rollstühle, Kinderwagen, Einkaufswagen, Transportkarren

Angeboten: (.....)

L: ..... S: ..... EP: ..... 0,00 Stk PP: .....



dokalJ emco522

**34.II 91E + Karusselltüranl. Bodenbelag Modell Diplomat 522 b.2800mm**

Das Verwenden nachstehend angebotener Materialien (Erzeugnisse) zu den angegebenen Positionen der ULG 43.II wird vereinbart:

Beispielhaftes Material (Erzeugnis): EMCO, Type: Reinstreifmatte Diplomat 522

**Kriterien der Gleichwertigkeit:**

- Einsatzgebiet: Innen- und überdachter Außenbereich
- Belastung: normal bis stark
- Begehung: bis 2000 Begehungen/Tag
- Beroll- und Befahrbarkeit: Rollstühle, Kinderwagen, Einkaufswagen, Transportkarren

Angeboten: (.....)

L: ..... S: ..... EP: ..... 0,00 Stk PP: .....



dokalJ emco522

**Ergänzungen zur StLB HB-022+ABK-020****Ausschreibungstexte DOR**

Leistungsverzeichnis

gedruckt am 15.11.2023  
LB-HB-022+ABK-020 Preisangaben in EUR**34.II 91F + Karusselltüranl. Bodenbelag Modell Diplomat 522 b.3000mm**

Das Verwenden nachstehend angebotener Materialien (Erzeugnisse) zu den angegebenen Positionen der ULG 43.II wird vereinbart:

Beispielhaftes Material (Erzeugnis): EMCO, Type: Reinstreifmatte Diplomat 522

**Kriterien der Gleichwertigkeit:**

- Einsatzgebiet: Innen- und überdachter Außenbereich
- Belastung: normal bis stark
- Begehung: bis 2000 Begehungen/Tag
- Beroll- und Befahrbarkeit: Rollstühle, Kinderwagen, Einkaufswagen, Transportkarren

Angeboten: (.....)

L: ..... S: ..... EP: ..... 0,00 Stk PP: .....



dokalJ emco522

**34.II 91G + Karusselltüranl. Bodenbelag Modell Diplomat 522 b.3200mm**

Das Verwenden nachstehend angebotener Materialien (Erzeugnisse) zu den angegebenen Positionen der ULG 43.II wird vereinbart:

Beispielhaftes Material (Erzeugnis): EMCO, Type: Reinstreifmatte Diplomat 522

**Kriterien der Gleichwertigkeit:**

- Einsatzgebiet: Innen- und überdachter Außenbereich
- Belastung: normal bis stark
- Begehung: bis 2000 Begehungen/Tag
- Beroll- und Befahrbarkeit: Rollstühle, Kinderwagen, Einkaufswagen, Transportkarren

Angeboten: (.....)

L: ..... S: ..... EP: ..... 0,00 Stk PP: .....



dokalJ emco522

**34.II 91H + Karusselltüranl. Bodenbelag Modell Diplomat 522 b.3600mm**

Das Verwenden nachstehend angebotener Materialien (Erzeugnisse) zu den angegebenen Positionen der ULG 43.II wird vereinbart:

Beispielhaftes Material (Erzeugnis): EMCO, Type: Reinstreifmatte Diplomat 522

**Kriterien der Gleichwertigkeit:**

- Einsatzgebiet: Innen- und überdachter Außenbereich
- Belastung: normal bis stark
- Begehung: bis 2000 Begehungen/Tag
- Beroll- und Befahrbarkeit: Rollstühle, Kinderwagen, Einkaufswagen, Transportkarren

Angeboten: (.....)

**Ergänzungen zur StLB HB-022+ABK-020****Ausschreibungstexte DOR**

Leistungsverzeichnis

gedruckt am 15.11.2023  
LB-HB-022+ABK-020 Preisangaben in EUR

L: ..... S: ..... EP: ..... 0,00 Stk PP: .....



dokalJ emco522

**34.II 91I + Karusselltüranl. Bodenbelag Modell Diplomat 522 b.4200mm**

Das Verwenden nachstehend angebotener Materialien (Erzeugnisse) zu den angegebenen Positionen der ULG 43.II wird vereinbart:

Beispielhaftes Material (Erzeugnis): EMCO, Type: Reinstreifmatte Diplomat 522

**Kriterien der Gleichwertigkeit:**

- Einsatzgebiet: Innen- und überdachter Außenbereich
- Belastung: normal bis stark
- Begehung: bis 2000 Begehungen/Tag
- Beroll- und Befahrbarkeit: Rollstühle, Kinderwagen, Einkaufswagen, Transportkarren

Angeboten: (.....)

L: ..... S: ..... EP: ..... 0,00 Stk PP: .....



dokalJ emco522

**34.II 91J + Karusselltüranl. Bodenbelag Modell Diplomat 522 b.4800mm**

Das Verwenden nachstehend angebotener Materialien (Erzeugnisse) zu den angegebenen Positionen der ULG 43.II wird vereinbart:

Beispielhaftes Material (Erzeugnis): EMCO, Type: Reinstreifmatte Diplomat 522

**Kriterien der Gleichwertigkeit:**

- Einsatzgebiet: Innen- und überdachter Außenbereich
- Belastung: normal bis stark
- Begehung: bis 2000 Begehungen/Tag
- Beroll- und Befahrbarkeit: Rollstühle, Kinderwagen, Einkaufswagen, Transportkarren

Angeboten: (.....)

L: ..... S: ..... EP: ..... 0,00 Stk PP: .....



dokalJ emco522

**34.II 91K + Karusselltüranl. Bodenbelag Modell Diplomat 522 b.5400mm**

Das Verwenden nachstehend angebotener Materialien (Erzeugnisse) zu den angegebenen Positionen der ULG 43.II wird vereinbart:

Beispielhaftes Material (Erzeugnis): EMCO, Type: Reinstreifmatte Diplomat 522

**Ergänzungen zur StLB HB-022+ABK-020**

**Ausschreibungstexte DOR**

Leistungsverzeichnis

gedruckt am 15.11.2023  
 LB-HB-022+ABK-020 Preisangaben in EUR

**Kriterien der Gleichwertigkeit:**

- Einsatzgebiet: Innen- und überdachter Außenbereich
- Belastung: normal bis stark
- Begehung: bis 2000 Begehungen/Tag
- Beroll- und Befahrbarkeit: Rollstühle, Kinderwagen, Einkaufswagen, Transportkarren

Angebote: (.....)

L: ..... S: ..... EP: ..... 0,00 Stk PP: .....



dokalJ emco522

**34.II 91L + Karusselltüranl. Bodenbelag Modell Diplomat 522 b.6000mm**

Das Verwenden nachstehend angebotener Materialien (Erzeugnisse) zu den angegebenen Positionen der ULG 43.II wird vereinbart:  
 Beispielhaftes Material (Erzeugnis): EMCO, Type: Reinstreifmatte Diplomat 522

**Kriterien der Gleichwertigkeit:**

- Einsatzgebiet: Innen- und überdachter Außenbereich
- Belastung: normal bis stark
- Begehung: bis 2000 Begehungen/Tag
- Beroll- und Befahrbarkeit: Rollstühle, Kinderwagen, Einkaufswagen, Transportkarren

Angebote: (.....)

L: ..... S: ..... EP: ..... 0,00 Stk PP: .....



dokalJ emco522

**34.II 91M + Karusselltüranl. Bodenbelag Modell Diplomat 522 b.6200mm**

Das Verwenden nachstehend angebotener Materialien (Erzeugnisse) zu den angegebenen Positionen der ULG 43.II wird vereinbart:  
 Beispielhaftes Material (Erzeugnis): EMCO, Type: Reinstreifmatte Diplomat 522

**Kriterien der Gleichwertigkeit:**

- Einsatzgebiet: Innen- und überdachter Außenbereich
- Belastung: normal bis stark
- Begehung: bis 2000 Begehungen/Tag
- Beroll- und Befahrbarkeit: Rollstühle, Kinderwagen, Einkaufswagen, Transportkarren

Angebote: (.....)

L: ..... S: ..... EP: ..... 0,00 Stk PP: .....

**Ergänzungen zur StLB HB-022+ABK-020****Ausschreibungstexte DOR**

Leistungsverzeichnis

gedruckt am 15.11.2023

LB-HB-022+ABK-020

Preisangaben in EUR



dokalJ emco522

- 34.II 92 + Aufrollbare und strapazierfähige Eingangsmatte für die aufliegende Verlegung. 3 mm Profilabstand für automatische Türsysteme nach DIN 18650 / EN 16005. Passgenaue Anfertigung in der Breite und Gehöhe ohne Ausgleichsprofil mit Einbaurahmen in Edelstahl V2A aus Winkelprofilen für alle geometrischen Formen, die Ecken sind auf Gehrung geschnitten.
- Trägerprofil: aus verwindungssteifem Aluminium mit unterseitiger Trittschalldämmung
- Trittfläche: eingelassene, widerstandsfähige, witterungsbeständige Ripsstreifen
- Profilabstand: 3 mm, Abstandhalter aus Gummi
- Rutschsicherheit: rutschhemmende Eigenschaft R 11 nach DIN 51130

**34.II 92A + Karusselltüranl. Bodenbelag Modell Marschall 522**

Das Verwenden nachstehend angebotener Materialien (Erzeugnisse) zu den angegebenen Positionen der ULG 43.II wird vereinbart:

Beispielhaftes Material (Erzeugnis): EMCO, Type: Reinstreifmatte Marschall

Angeboten: (.....)

Angeboten ist das beispielhafte oder ein Material (Erzeugnis) gleichwertiger Art.

Kriterien der Gleichwertigkeit:

- Einsatzgebiet: Innen- und überdachter Außenbereich
- Belastung: extrem
- Begehung: bis 2000 Begehungen/Tag
- Beroll- und Befahrbarkeit: Rollstühle, Kinderwagen, Einkaufswagen, Transportkarren, PKW, (Hubwagen)

L: ..... S: ..... EP: ..... 0,00 m<sup>2</sup> PP: .....



dokalJ emco522

- 34.II 93 + Aufrollbare und strapazierfähige Eingangsmatte für die aufliegende Verlegung. 3 mm Profilabstand für automatische Türsysteme nach DIN 18650 / EN 16005. Passgenaue Anfertigung in der Breite und Gehöhe ohne Ausgleichsprofil mit Einbaurahmen in Edelstahl V2A aus Winkelprofilen für alle geometrischen Formen, die Ecken sind auf Gehrung geschnitten.
- Trägerprofil: aus verwindungssteifem Aluminium mit unterseitiger Trittschalldämmung
- Trittfläche: eingelassene, widerstandsfähige, witterungsbeständige Ripsstreifen
- Profilabstand: 3 mm, Abstandhalter aus Gummi
- Rutschsicherheit: rutschhemmende Eigenschaft R 11 nach DIN 51130

**34.II 93A + Karusselltüranl. Bodenbelag Modell Hagomat**

Das Verwenden nachstehend angebotener Materialien (Erzeugnisse) zu den angegebenen Positionen der ULG 43.II wird vereinbart:

Beispielhaftes Material (Erzeugnis): HAGO, Type: Hagomat

Angeboten: (.....)

Angeboten ist das beispielhafte oder ein Material (Erzeugnis) gleichwertiger Art.

Kriterien der Gleichwertigkeit:

- Einsatzgebiet: Innen- und überdachter Außenbereich



**Ergänzungen zur StLB HB-022+ABK-020****Ausschreibungstexte DOR**

Leistungsverzeichnis

gedruckt am 15.11.2023

LB-HB-022+ABK-020

Preisangaben in EUR

- Belastung: normal bis stark
- Begehung: bis 2000 Begehungen/Tag
- Beroll- und Befahrbarkeit: Rollstühle, Kinderwagen, Einkaufswagen, Transportkarren

L: ..... S: ..... EP: ..... 0,00 m<sup>2</sup> PP: .....**34.IJ + Automat.Rundschiebetüranl.Alu ohne Feuerschutz (dormakaba)**

Version: 2023-09

Im Folgenden ist das Liefern von automatischen Rund- und Bogenschiebetüren als Elemente für einen beweglichen Gebäude- bzw. Raumabschluss beschrieben.

Die Verantwortung für die ordnungsgemäße Zusammenstellung verschiedener Elemente und Montage unterliegt dem Auftragnehmer.

**1. Ausführung:**

Wenn in den Positionsbeschreibungen nicht gesondert angegeben, kommen folgende Materialien zur Anwendung:

*Verglasung:*

Einfach- und Isolierverglasungen lt. Positionstext bzw. Aufzählungsposition (ISO, ESG, VSG, Sonderglas n.Angabe). Alle zur Verwendung kommenden Gläser müssen hinsichtlich Glasart, Glasdimensionen usw. den statischen Erfordernissen der jeweiligen Anlagen, allen behördlichen Vorschriften, insbesondere den Vorgaben der OIB-Richtlinien und den Angaben der jeweils betreffenden Normen sowie den Vorschriften des Herstellers entsprechen.

In den Positionsbeschreibungen angeführten Glasdimensionen verstehen sich als Richtwerte. Für die endgültige Dimensionierung nach den o.g. Vorgaben ist der AN verantwortlich und in die Einheitspreise mit einzukalkulieren (Erstellung der Glasstatik). Alle sichtbaren Glaskanten sind fein geschliffen und poliert.

*Sichtbare Leichtmetallteile:*

Alle sichtbaren Metallteile sind, wenn nicht in Aufzählungspositionen definiert, in RAL-Farbe nach Wahl des AG auszuführen.

**2. Abnahmeprüfung (TÜV):**

Motorkraftbetriebene Türen und Tore müssen gem. § 7 AM-VO vor der ersten Inbetriebnahme einer Abnahmeprüfung durch TÜV, vergleichbare akkreditierte Prüfstelle oder Ziviltechniker unterzogen werden. Die Prüfkosten sind in die Einheitspreise einzukalkulieren.

**3. Wartung/Gewährleistung:**

Eine regelmäßige Jahreswartung oder technische Überprüfung durch Fachmonteure des Herstellers (kostenpflichtig) ist Grundlage für eine 24-monatige Gewährleistung, welche mit der vorgeschriebenen Abnahmeprüfung beginnt. Der Auftragnehmer übernimmt die fachmännische Sicherheitsüberprüfung lt. „§ 8 AM-VO - Wiederkehrende Prüfung“, welche mindestens einmal im Kalenderjahr, jedoch längstens im Abstand von 15 Monaten durchzuführen ist, und die Wartung der Anlagen nach den gesetzlichen Vorgaben, insbesondere deren Sicherheitsvorrichtungen auf einwandfreie Funktion, sowie das Reinigen und Schmieren der Anlagen. Die mit dieser laufenden Wartung verbundenen Kosten einschließlich der hierzu erforderlichen Kleinteile, Schmier-, Reinigungsmittel usw. sind durch den angeführten Pauschalpreis abgegolten. Ein verlängerter Garantiezeitraum ist durch eine eigene Wartungsposition geregelt (zB. Grundwartung, Vollwartung). Leistungen, welche außer dem Bereich der Service- und Wartungsarbeiten fallen, insbesondere das Beheben von Störungen durch unsachgemäße Bedienung oder Vandalismus gehen zu Lasten des Eigentümers, wenn es sich nicht um Garantieleistungen durch optionale Serviceverträge handelt. In diesen Fällen ist der Hersteller bzw. berechnigte Fachfirma berechnigt, die Behebung von Störungen sowie die Lieferung und Montage der für die einwandfreie Funktion der Türanlagen notwendigen Ersatzteile gesondert in Rechnung zu stellen

**4. Aufzählungen/Zubehör/Einbauteile:**

Positionen für Aufzählungen, Zubehör und Einbauteile beschreiben

**Ergänzungen zur StLB HB-022+ABK-020****Ausschreibungstexte DOR**

Leistungsverzeichnis

gedruckt am 15.11.2023

LB-HB-022+ABK-020

Preisangaben in EUR

Ergänzungen/Erweiterungen/Varianten zu vorangegangenen Positionen (Leistungen) und werden nur aus dem System oder der Auswahl von Produkten des Herstellers der Grundposition angeboten bzw. ausgeführt.

34.IJ 00 + Folgende Angaben und Anforderungen an die Art und Weise der Leistungserbringung gelten als vereinbart und sind in die Einheitspreise einkalkuliert.

**34.IJ 00A + LV-Beilagen zur ULG34.IJ**

Beiliegende Unterlagen:   
(z.B. Ausführungsdetails, Türlisten,...)

**34.IJ 00G + Autom.Rundschiebetüranl. Abschluß ohne Bodenelement**

Montage der Rund- bzw. Bogenschiebetüranlage auf fertigen Fußboden ohne Bodenbelag, Seitenwände und Türflügelkreuz stehen direkt auf dem Bodeb, Bodenebenheit +/- 2 mm.

**34.IJ 00H + Autom.Rundschiebetüranl. Abschluß Bodenelement**

Montage der Rund- bzw. Bogenschiebetüranlage auf Fußboden mit Bodenelement, Edelstahlbodenring aus rostfreiem Edelstahl, vorbereitet für Estrich und Bodenbelag, Einbautiefe bis 200 mm.

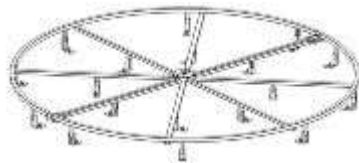

dokaIJ Boden1

**34.IJ 00I + Autom.Rundschiebetür. Abschluß Bodenelement m.Dichtanschluss**

Montage der Rund- bzw. Bogenschiebetüranlage auf Fußboden mit Bodenelement, Edelstahlbodenring aus rostfreiem Edelstahl, mit Dichtanschluss, vorbereitet für Estrich und Bodenbelag, Einbautiefe bis 200 mm.

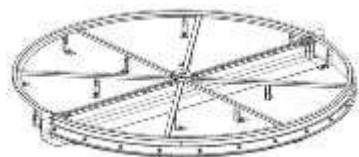

dokaIJ Boden2

**34.IJ 00J + Autom.Rundschiebetüranl. Abschluß Bodenel. m.Gefälleestrich**

Montage der Rund- bzw. Bogenschiebetüranlage auf Fußboden mit Bodenelement, Edelstahlbodenring aus rostfreiem Edelstahl, mit Gefälleestrich, vorbereitet für Estrich und Bodenbelag, Einbautiefe bis 200 mm.

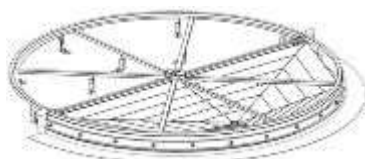

dokaIJ Boden3

**Ergänzungen zur StLB HB-022+ABK-020****Ausschreibungstexte DOR**

Leistungsverzeichnis

gedruckt am 15.11.2023  
LB-HB-022+ABK-020 Preisangaben in EUR**34.IJ 00K + Autom.Rundschiebetüranl. Abschluß Bodeneel. m.Edelstahlwanne**

Montage der Rund- bzw. Bogenschiebetüranlage auf Fußboden mit Bodenelement, Edelstahlbodenring aus rostfreiem Edelstahl, mit Edelstahlwanne für den Bodenring in der Außenhälfte, vorbereitet für Estrich und Bodenbelag, Anschluss an die vorgerichtete Entwässerung, Dichtanschlüsse werden verklebt. Einbautiefe bis 200 mm.



dokaII Boden4

**34.IJ 00L + Autom.Rundschiebetüranl. Abschluß Fassade mittig**

Die Rund- bzw. Bogenschiebetüranlage ist an die Pfosten-Riegel-Konstruktion (PR-Fassade) mit allen Montagewinkeln und Dichtungen, einschließlich den notwendigen Befestigungsmitteln (Dübeln, Verschraubungen, Distanzklötze,...) zu liefern und zu montieren.

Fassadenanbindung beidseitig und oben, außermittig: mittels Paneel in Mittelachse 3-seitig, 24 mm Klemmstärke, max. 200 mm breit.

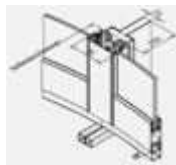

dokaIJ Fassade1

**34.IJ 00M + Autom.Rundschiebetüranl. Abschluß Fassade außermittig**

Die Rund- bzw. Bogenschiebetüranlage ist an die Fassade mit allen Montagewinkeln und Dichtungen, einschließlich den notwendigen Befestigungsmitteln (Dübeln, Verschraubungen, Distanzklötze,...) zu liefern und zu montieren.

*Fassadenanbindung beidseitig und oben, außermittig: mittels Paneel 3-seitig, 24 mm Klemmstärke, max. 200 mm breit.*

**34.IJ 20 + Rundschiebetür in Vollkreisausführung und thermisch getrennter Ausführung (Rundschiebetüranl.Vollkreis.).** Zertifizierte TÜV-Baumusterprüfung nach Maschinenrichtlinie 98/37/EG mit DIN 18650-1, -2:2005; DIN EN 954-1:1997; BGR 232:2003, Niederspannungsrichtlinie 2006/95/EG mit EN 60335-1:2005 in Verbindung mit DIN 18650:2005.

**Seitenwände:**

Kreisförmig gebogene Trommelwände aus Alu- Strangpressprofilen zur Aufnahme der Verglasung in VSG 8 mm klar. Die thermische Trennung der Korpusteile befindet sich in der Fassadenebene, die Seitenwände sind vorbereitet für den Fassadenanschluss 24 mm stark

**Decke:**

Grundkonstruktion aus Alu-Strangpressprofil, umlaufend mit Alu-Blech im Farbton der Türanlage verkleidet

Oberdecke innen: mit optischer Blechabdeckung im Farbton der Anlage.

Oberdecke aussen: regendicht mit Blechabdeckung im Farbton der Anlage und zusätzlichem Deckenrandprofil zur Aufnahme von 2 Stück Edelstahl Wasserspeicher

Unterdecke: Unterdecke aus Alu-Grundkonstruktion mit eingelegten 2 mm Alu-Blechen, Oberfläche im Farbton der Anlage oder nach Wahl. Segmentiert in mehreren Deckenfelder, revisionierbar

Beleuchtung: mit LED Einbauspots

**Automatische Schiebetür in Fluchtwegausführung:**

**Ergänzungen zur StLB HB-022+ABK-020**

**Ausschreibungstexte DOR**

Leistungsverzeichnis

gedruckt am 15.11.2023

LB-HB-022+ABK-020

Preisangaben in EUR

Automatische Fluchtweg-Schiebetüranlage mit Ganzglasprofilen in feingerahmter Ausführung, redundantem Antrieb, außen und innen zweiflügelig (4-fl), mit umlaufenden Leichtmetallprofilen und Glasfüllung VSG 8mm, stromlos öffnend (Akkupaket), mit redundantem, selbstüberwachtem Antrieb, mit Selbstregulierung und -überwachung der Türflügelbewegung. Sicherheitssoftware zur statischen und dynamischen Kraftbegrenzung. Ausstattung mit zwei selbstüberwachten Infrarot-Lichtvorhängen und zwei richtungserkennende Radarmeldern, davon der Radarmelder in Fluchtrichtung in selbstüberwachter Ausführung. Antrieb mit Mikroprozessorsteuerung, selbstlernend. Schaltprogramme Aus, Ausgang, Dauerauf, Automatik, selbstregelnd Teiloffen, Nacht-Bank. Gefertigt nach den Richtlinien für kraftbetätigte Fenster, Türen und Tore, ÖNORM EN 16005 und den UVV und VDE-Vorschriften, jeweils neueste Auflage. Fertigung nach ISO 9000 zertifiziert. Anschluß an 230 V AC, 50 Hz. Umwelt-Produktdeklaration (Environmental Product Declaration, EPD) nach ISO 14025 und EN 15804.

Verglasung: Sicherheitsglas VSG 8 mm; Glaskennzeichnung nach OIB Richtlinie, gemäß ÖNORM B1600.

Verriegelung: elektromechanische Verriegelung

Bodenführung: Oberflurführung

**Boden:**

Bodenring: umlaufendes Edelstahl- Winkelprofilmm zur Aufnahme des Bodenbelages. Nach der Bodenringmontage ist der Freiraum zwischen OK-Roh und UK-Bodenbelag auftraggeberseits mit Estrich aufzufüllen und erforderliche Abdichtarbeiten durchzuführen

Bodenbelag: Bodenbelag auftraggeberseits, max. 30 mm stark bzw. in separater Aufzählungsposition (Az) beschrieben

**Warmluftschleier:**

ohne Warmluftschleier sofern nicht in separater Aufzählungsposition (Az) beschrieben

**Verriegelung:**

elektromechanische Verriegelung mit mechanischer Handentriegelung

**34.IJ 20A + Autom.Rundschiebetüranl.Vollkreis 4-fl 1900mm VSG**

Vollkreisausführung, Seitenteile aus Glas VSG.

*Abmessungen:*

- Innendurchmesser ID (mm): 1900
- Außendurchmesser AD (mm): 2000
- Gesamthöhe H (LH + 200 mm)
- Durchgangshöhe LH (2100 - 3000 mm):
- Fluchtwegbreite F: 1140 mm

zB. Type BST von dormakaba oder Gleichwertiges.

Angebotenes Erzeugnis:(.....)

L: ..... S: ..... EP: ..... 0,00 Stk PP: .....



dokalJ CSD-C01\_8

**Ergänzungen zur StLB HB-022+ABK-020****Ausschreibungstexte DOR**

Leistungsverzeichnis

gedruckt am 15.11.2023  
LB-HB-022+ABK-020 Preisangaben in EUR**34.IJ 20B + Autom.Rundschiebetüranl.Vollkreis 4-fl 2000mm VSG**

Vollkreisausführung, Seitenteile aus Glas VSG.

*Abmessungen:*

- Innendurchmesser ID (mm): 2000
- Außendurchmesser AD (mm): 2100
- Gesamthöhe H (LH + 200 mm)
- Durchgangshöhe LH (2100 - 3000 mm):
- Fluchtwegbreite F: 1210 mm

zB. Type BST von dormakaba oder Gleichwertiges.

Angebotenes Erzeugnis:(.....)

L: ..... S: ..... EP: ..... 0,00 Stk PP: .....



dokaIJ CSD-C01\_8

**34.IJ 20C + Autom.Rundschiebetüranl.Vollkreis 4-fl 2200mm VSG**

Vollkreisausführung, Seitenteile aus Glas VSG.

*Abmessungen:*

- Innendurchmesser ID (mm): 2200
- Außendurchmesser AD (mm): 2300
- Gesamthöhe H (LH + 200 mm)
- Durchgangshöhe LH (2100 - 3000 mm):
- Fluchtwegbreite F: 1340 mm

zB. Type BST von dormakaba oder Gleichwertiges.

Angebotenes Erzeugnis:(.....)

L: ..... S: ..... EP: ..... 0,00 Stk PP: .....



dokaIJ CSD-C01\_8

**34.IJ 20D + Autom.Rundschiebetüranl.Vollkreis 4-fl 2400mm VSG**

Vollkreisausführung, Seitenteile aus Glas VSG.

**Ergänzungen zur StLB HB-022+ABK-020****Ausschreibungstexte DOR**

Leistungsverzeichnis

gedruckt am 15.11.2023  
LB-HB-022+ABK-020 Preisangaben in EUR*Abmessungen:*

- Innendurchmesser ID (mm): 2400
- Außendurchmesser AD (mm): 2500
- Gesamthöhe H (LH + 200 mm)
- Durchgangshöhe LH (2100 - 3000 mm):
- Fluchtwegbreite F: 1470 mm

zB. Type BST von dormakaba oder Gleichwertiges.

Angebotenes Erzeugnis:(.....)

L: ..... S: ..... EP: ..... 0,00 Stk PP: .....



dokaIJ CSD-C01\_8

**34.IJ 20E + Autom.Rundschiebetüranl.Vollkreis 4-fl 2600mm VSG**

Vollkreisausführung, Seitenteile aus Glas VSG.

*Abmessungen:*

- Innendurchmesser ID (mm): 2600
- Außendurchmesser AD (mm): 2700
- Gesamthöhe H (LH + 200 mm)
- Durchgangshöhe LH (2100 - 3000 mm):
- Fluchtwegbreite F: 1600 mm

zB. Type BST von dormakaba oder Gleichwertiges.

Angebotenes Erzeugnis:(.....)

L: ..... S: ..... EP: ..... 0,00 Stk PP: .....



dokaIJ CSD-C01\_8

**34.IJ 20F + Autom.Rundschiebetüranl.Vollkreis 4-fl 2800mm VSG**

Vollkreisausführung, Seitenteile aus Glas VSG.

*Abmessungen:*

- Innendurchmesser ID (mm): 2800
- Außendurchmesser AD (mm): 2900

**Ergänzungen zur StLB HB-022+ABK-020****Ausschreibungstexte DOR**

Leistungsverzeichnis

LB-HB-022+ABK-020

gedruckt am 15.11.2023

Preisangaben in EUR

- Gesamthöhe H (LH + 200 mm)
- Durchgangshöhe LH (2100 - 3000 mm):
- Fluchtwegbreite F: 1725 mm

zB. Type BST von dormakaba oder Gleichwertiges.

Angebotenes Erzeugnis:(.....)

L: ..... S: ..... EP: ..... 0,00 Stk PP: .....



dokaJ CSD-C01\_8

**34.IJ 20G + Autom.Rundschiebetüranl.Vollkreis 4-fl 3000mm VSG**

Vollkreisausführung, Seitenteile aus Glas VSG.

*Abmessungen:*

- Innendurchmesser ID (mm): 3000
- Außendurchmesser AD (mm): 3100
- Gesamthöhe H (LH + 200 mm)
- Durchgangshöhe LH (2100 - 3000 mm):
- Fluchtwegbreite F: 1855 mm

zB. Type BST von dormakaba oder Gleichwertiges.

Angebotenes Erzeugnis:(.....)

L: ..... S: ..... EP: ..... 0,00 Stk PP: .....



dokaJ CSD-C01\_8

**34.IJ 20H + Autom.Rundschiebetüranl.Vollkreis 4-fl 3200mm VSG**

Vollkreisausführung, Seitenteile aus Glas VSG.

*Abmessungen:*

- Innendurchmesser ID (mm): 3200
- Außendurchmesser AD (mm): 3300
- Gesamthöhe H (LH + 200 mm)
- Durchgangshöhe LH (2100 - 3000 mm):
- Fluchtwegbreite F: 1980 mm

**Ergänzungen zur StLB HB-022+ABK-020****Ausschreibungstexte DOR**

Leistungsverzeichnis

gedruckt am 15.11.2023  
LB-HB-022+ABK-020 Preisangaben in EUR

zB. Type BST von dormakaba oder Gleichwertiges.

Angebotenes Erzeugnis:(.....)

L: ..... S: ..... EP: ..... 0,00 Stk PP: .....



dokaIJ CSD-C01\_8

**34.IJ 20I + Autom.Rundschiebetüranl.Vollkreis 4-fl 3400mm VSG**

Vollkreisausführung, Seitenteile aus Glas VSG.

*Abmessungen:*

- Innendurchmesser ID (mm): 3400
- Außendurchmesser AD (mm): 3500
- Gesamthöhe H (LH + 200 mm)
- Durchgangshöhe LH (2100 - 3000 mm): .....
- Fluchtwegbreite F: 2110 mm

zB. Type BST von dormakaba oder Gleichwertiges.

Angebotenes Erzeugnis:(.....)

L: ..... S: ..... EP: ..... 0,00 Stk PP: .....



dokaIJ CSD-C01\_8

**34.IJ 20J + Autom.Rundschiebetüranl.Vollkreis 4-fl 3600mm VSG**

Vollkreisausführung, Seitenteile aus Glas VSG.

*Abmessungen:*

- Innendurchmesser ID (mm): 3600
- Außendurchmesser AD (mm): 3700
- Gesamthöhe H (LH + 200 mm)
- Durchgangshöhe LH (2100 - 3000 mm): .....
- Fluchtwegbreite F: 2240 mm



**Ergänzungen zur StLB HB-022+ABK-020****Ausschreibungstexte DOR**

Leistungsverzeichnis

gedruckt am 15.11.2023  
LB-HB-022+ABK-020 Preisangaben in EUR

zB. Type BST von dormakaba oder Gleichwertiges.

Angebotenes Erzeugnis:(.....)

L: ..... S: ..... EP: ..... 0,00 Stk PP: .....



dokaIJ CSD-C01\_8

**34.IJ 20K + Autom.Rundschiebetüranl.Vollkreis 4-fl 3800mm VSG**

Vollkreisausführung, Seitenteile aus Glas VSG.

*Abmessungen:*

- Innendurchmesser ID (mm): 3800
- Außendurchmesser AD (mm): 3900
- Gesamthöhe H (LH + 200 mm)
- Durchgangshöhe LH (2100 - 3000 mm): .....
- Fluchtwegbreite F: 2370 mm

zB. Type BST von dormakaba oder Gleichwertiges.

Angebotenes Erzeugnis:(.....)

L: ..... S: ..... EP: ..... 0,00 Stk PP: .....



dokaIJ CSD-C01\_8

**34.IJ 20L + Autom.Rundschiebetüranl.Vollkreis 4-fl 4000mm VSG**

Vollkreisausführung, Seitenteile aus Glas VSG.

*Abmessungen:*

- Innendurchmesser ID (mm): 4000
- Außendurchmesser AD (mm): 4100
- Gesamthöhe H (LH + 200 mm)
- Durchgangshöhe LH (2100 - 3000 mm): .....
- Fluchtwegbreite F: 2500 mm

**Ergänzungen zur StLB HB-022+ABK-020****Ausschreibungstexte DOR**

Leistungsverzeichnis

gedruckt am 15.11.2023  
LB-HB-022+ABK-020 Preisangaben in EUR

zB. Type BST von dormakaba oder Gleichwertiges.

Angebotenes Erzeugnis:(.....)

L: ..... S: ..... EP: ..... 0,00 Stk PP: .....



dokalJ CSD-C01\_8

34.IJ 25

- + **Rundschiebetür in Halbkreisausführung und thermisch getrennter Ausführung (Rundschiebetüranl.Vollkreis).** Zertifizierte TÜV-Baumusterprüfung nach Maschinenrichtlinie 98/37/EG mit DIN 18650-1, -2:2005; DIN EN 954-1:1997; BGR 232:2003, Niederspannungsrichtlinie 2006/95/EG mit EN 60335-1:2005 in Verbindung mit DIN 18650:2005.

**Seitenwände:**

Kreisförmig gebogene Trommelwände aus Alu- Strangpressprofilen zur Aufnahme der Verglasung in VSG 8 mm klar. Die thermische Trennung der Korpusteile befindet sich in der Fassadenebene, die Seitenwände sind vorbereitet für den Fassadenanschluss 24 mm stark

**Decke:**

Grundkonstruktion aus Alu-Strangpressprofil, umlaufend mit Alu-Blech im Farbton der Türanlage verkleidet

Oberdecke innen: mit optischer Blechabdeckung im Farbton der Anlage.

Oberdecke aussen: regendicht mit Blechabdeckung im Farbton der Anlage und zusätzlichem Deckenrandprofil zur Aufnahme von 2 Stück Edelstahl Wasserspeicher

Unterdecke: Unterdecke aus Alu-Grundkonstruktion mit eingelegten 2 mm Alu-Blechen, Oberfläche im Farbton der Anlage oder nach Wahl. Segmentiert in mehreren Deckenfelder, revisionierbar

Beleuchtung: mit LED Einbauspots

**Automatische Schiebetür in Fluchwegausführung:**

Automatische Fluchweg-Schiebetüranlage mit Ganzglasprofilen in feingerahmter Ausführung, redundantem Antrieb, zweiflügelig (2-fl), mit umlaufenden Leichtmetallprofilen und Glasfüllung VSG 8mm, stromlos öffnend (Akkupaket), mit redundantem, selbstüberwachtem Antrieb, mit Selbstregulierung und -überwachung der Türflügelbewegung. Sicherheitssoftware zur statischen und dynamischen Kraftbegrenzung. Ausstattung mit zwei selbstüberwachten Infrarot-Lichtvorhängen und zwei richtungserkennende Radarmeldern, davon der Radarmelder in Fluchrichtung in selbstüberwachter Ausführung. Antrieb mit Mikroprozessorsteuerung, selbstlernend. Schaltprogramme Aus, Ausgang, Dauerauf, Automatik, selbstregelnd Teiloffen, Nacht-Bank. Gefertigt nach den Richtlinien für kraftbetätigte Fenster, Türen und Tore, ÖNORM EN 16005 und den UVV und VDE-Vorschriften, jeweils neueste Auflage. Fertigung nach ISO 9000 zertifiziert. Anschluß an 230 V AC, 50 Hz. Umwelt-Produktdeklaration (Environmental Product Declaration, EPD) nach ISO 14025 und EN 15804.

Verglasung: Sicherheitsglas VSG 8 mm; Glaskennzeichnung nach OIB Richtlinie, gemäß ÖNORM B1600.

Verriegelung: elektromechanische Verriegelung

Bodenführung: Oberflurführung

**Boden:**

Bodenring: umlaufendes Edelstahl- Winkelprofilmm zur Aufnahme des Bodenbelages. Nach der

**Ergänzungen zur StLB HB-022+ABK-020****Ausschreibungstexte DOR**

Leistungsverzeichnis

gedruckt am 15.11.2023

LB-HB-022+ABK-020

Preisangaben in EUR

Bodenringmontage ist der Freiraum zwischen OK-Roh und UK-Bodenbelag auftraggeberseits mit Estrich aufzufüllen und erforderliche Abdichtarbeiten durchzuführen

Bodenbelag: Bodenbelag auftraggeberseits, max. 30 mm stark bzw. in separater Aufzählungsposition (Az) beschrieben

**Warmluftschleier:**

ohne Warmluftschleier sofern nicht in separater Aufzählungsposition (Az) beschrieben

**Verriegelung:**

elektromechanische Verriegelung mit mechanischer Handentriegelung

**34.IJ 25A + Autom.Rundschiebetüranl.Halbkreis 2-fl 1900mm VSG**

Halbkreisausführung, Seitenteile aus Glas VSG.

*Abmessungen:*

- Innendurchmesser ID (mm): 1900
- Außendurchmesser AD (mm): 2000
- Gesamthöhe H (LH + 200 mm)
- Durchgangshöhe LH (2100 - 3000 mm):
- Fluchtwegbreite F: 1140 mm

zB. Type BST von dormakaba oder Gleichwertiges.

Angebotenes Erzeugnis:(.....)

L: ..... S: ..... EP: ..... 0,00 Stk PP: .....

**34.IJ 25B + Autom.Rundschiebetüranl.Halbkreis 2-fl 2000mm VSG**

Halbkreisausführung, Seitenteile aus Glas VSG.

*Abmessungen:*

- Innendurchmesser ID (mm): 2000
- Außendurchmesser AD (mm): 2100
- Gesamthöhe H (LH + 200 mm)
- Durchgangshöhe LH (2100 - 3000 mm):
- Fluchtwegbreite F: 1210 mm

zB. Type BST von dormakaba oder Gleichwertiges.

Angebotenes Erzeugnis:(.....)

L: ..... S: ..... EP: ..... 0,00 Stk PP: .....

**34.IJ 25C + Autom.Rundschiebetüranl.Halbkreis 2-fl 2200mm VSG**

Halbkreisausführung, Seitenteile aus Glas VSG.

*Abmessungen:*

- Innendurchmesser ID (mm): 2200
- Außendurchmesser AD (mm): 2300
- Gesamthöhe H (LH + 200 mm)
- Durchgangshöhe LH (2100 - 3000 mm):
- Fluchtwegbreite F: 1340 mm

zB. Type BST von dormakaba oder Gleichwertiges.

Angebotenes Erzeugnis:(.....)

L: ..... S: ..... EP: ..... 0,00 Stk PP: .....

**Ergänzungen zur StLB HB-022+ABK-020****Ausschreibungstexte DOR**

Leistungsverzeichnis

gedruckt am 15.11.2023  
LB-HB-022+ABK-020 Preisangaben in EUR**34.IJ 25D + Autom.Rundschiebetüranl.Halbkreis 2-fl 2400mm VSG**

Halbkreisausführung, Seitenteile aus Glas VSG.

*Abmessungen:*

- Innendurchmesser ID (mm): 2400
- Außendurchmesser AD (mm): 2500
- Gesamthöhe H (LH + 200 mm)
- Durchgangshöhe LH (2100 - 3000 mm):
- Fluchtwegbreite F: 1470 mm

zB. Type BST von dormakaba oder Gleichwertiges.

Angebotenes Erzeugnis:(.....)

L: ..... S: ..... EP: ..... 0,00 Stk PP: .....

**34.IJ 25E + Autom.Rundschiebetüranl.Halbkreis 2-fl 2600mm VSG**

Halbkreisausführung, Seitenteile aus Glas VSG.

*Abmessungen:*

- Innendurchmesser ID (mm): 2600
- Außendurchmesser AD (mm): 2700
- Gesamthöhe H (LH + 200 mm)
- Durchgangshöhe LH (2100 - 3000 mm):
- Fluchtwegbreite F: 1600 mm

zB. Type BST von dormakaba oder Gleichwertiges.

Angebotenes Erzeugnis:(.....)

L: ..... S: ..... EP: ..... 0,00 Stk PP: .....

**34.IJ 25F + Autom.Rundschiebetüranl.Halbkreis 2-fl 2800mm VSG**

Halbkreisausführung, Seitenteile aus Glas VSG.

*Abmessungen:*

- Innendurchmesser ID (mm): 2800
- Außendurchmesser AD (mm): 2900
- Gesamthöhe H (LH + 200 mm)
- Durchgangshöhe LH (2100 - 3000 mm):
- Fluchtwegbreite F: 1725 mm

zB. Type BST von dormakaba oder Gleichwertiges.

Angebotenes Erzeugnis:(.....)

L: ..... S: ..... EP: ..... 0,00 Stk PP: .....

**34.IJ 25G + Autom.Rundschiebetüranl.Halbkreis 2-fl 3000mm VSG**

Halbkreisausführung, Seitenteile aus Glas VSG.

*Abmessungen:*

- Innendurchmesser ID (mm): 3000
- Außendurchmesser AD (mm): 3100
- Gesamthöhe H (LH + 200 mm)
- Durchgangshöhe LH (2100 - 3000 mm):

**Ergänzungen zur StLB HB-022+ABK-020****Ausschreibungstexte DOR**

Leistungsverzeichnis

gedruckt am 15.11.2023  
LB-HB-022+ABK-020 Preisangaben in EUR

- Fluchtwegbreite F: 1855 mm

zB. Type BST von dormakaba oder Gleichwertiges.

Angebotenes Erzeugnis:(.....)

L: ..... S: ..... EP: ..... 0,00 Stk PP: .....

**34.IJ 25H + Autom.Rundschiebetüranl.Halbkreis 2-fl 3200mm VSG**

Halbkreisausführung, Seitenteile aus Glas VSG.

*Abmessungen:*

- Innendurchmesser ID (mm): 3200
- Außendurchmesser AD (mm): 3300
- Gesamthöhe H (LH + 200 mm)
- Durchgangshöhe LH (2100 - 3000 mm): .....
- Fluchtwegbreite F: 1980 mm

zB. Type BST von dormakaba oder Gleichwertiges.

Angebotenes Erzeugnis:(.....)

L: ..... S: ..... EP: ..... 0,00 Stk PP: .....

**34.IJ 25I + Autom.Rundschiebetüranl.Halbkreis 2-fl 3400mm VSG**

Halbkreisausführung, Seitenteile aus Glas VSG.

*Abmessungen:*

- Innendurchmesser ID (mm): 3400
- Außendurchmesser AD (mm): 3500
- Gesamthöhe H (LH + 200 mm)
- Durchgangshöhe LH (2100 - 3000 mm): .....
- Fluchtwegbreite F: 2110 mm

zB. Type BST von dormakaba oder Gleichwertiges.

Angebotenes Erzeugnis:(.....)

L: ..... S: ..... EP: ..... 0,00 Stk PP: .....

**34.IJ 25J + Autom.Rundschiebetüranl.Halbkreis 2-fl 3600mm VSG**

Halbkreisausführung, Seitenteile aus Glas VSG.

*Abmessungen:*

- Innendurchmesser ID (mm): 3600
- Außendurchmesser AD (mm): 3700
- Gesamthöhe H (LH + 200 mm)
- Durchgangshöhe LH (2100 - 3000 mm): .....
- Fluchtwegbreite F: 2240 mm

zB. Type BST von dormakaba oder Gleichwertiges.

Angebotenes Erzeugnis:(.....)

L: ..... S: ..... EP: ..... 0,00 Stk PP: .....

**Ergänzungen zur StLB HB-022+ABK-020****Ausschreibungstexte DOR**

Leistungsverzeichnis

gedruckt am 15.11.2023  
LB-HB-022+ABK-020 Preisangaben in EUR**34.IJ 25K + Autom.Rundschiebetüranl.Halbkreis 2-fl 3800mm VSG**

Halbkreisausführung, Seitenteile aus Glas VSG.

*Abmessungen:*

- Innendurchmesser ID (mm): 3800
- Außendurchmesser AD (mm): 3900
- Gesamthöhe H (LH + 200 mm)
- Durchgangshöhe LH (2100 - 3000 mm):
- Fluchtwegbreite F: 2370 mm

zB. Type BST von dormakaba oder Gleichwertiges.

Angebotenes Erzeugnis:(.....)

L: ..... S: ..... EP: ..... 0,00 Stk PP: .....

**34.IJ 25L + Autom.Rundschiebetüranl.Halbkreis 2-fl 4000mm VSG**

Halbkreisausführung, Seitenteile aus Glas VSG.

*Abmessungen:*

- Innendurchmesser ID (mm): 4000
- Außendurchmesser AD (mm): 4100
- Gesamthöhe H (LH + 200 mm)
- Durchgangshöhe LH (2100 - 3000 mm):
- Fluchtwegbreite F: 2500 mm

zB. Type BST von dormakaba oder Gleichwertiges.

Angebotenes Erzeugnis:(.....)

L: ..... S: ..... EP: ..... 0,00 Stk PP: .....

**34.IJ 36 + Aufzählung auf Karusselltüranlage für Warmwassergerät mit gebogenem Luftausblas, integriert in das innere Korpusoberteil. Innenluftansaugung und Luftausblas in der über die komplette Karusselltür laufende Blende. Vorlauftemperatur 60°C, Rücklauftemperatur 40°C, Luftleistung ist der Karusselltürabmessung angepasst. Inkl. integriertem thermostatischem Regelventil, Frostschutzthermostat und mehrstufiger Bedieneinheit. Datenkabellänge zwischen Bedieneinheit und Luftschleieranlage 20 m.**

**34.IJ 36A + Az Warmluftschleier PWW 60/40 Deckeneinbau b.2800mm**

für Rundschiebetüren 2400 bis 2800 mm Durchmesser, Deckenkranzhöhe mind. 300 mm.

*Technische Daten:*

- Luftmenge: 3600 m<sup>3</sup>/h
- Heizleistung 23,2 kW
- Heizmedium PWW 60/40 °C
- Anschluß: 2 x 3/4" PWW

Angeboten: (.....)

L: ..... S: ..... EP: ..... 0,00 Stk PP: .....



dokaIJ warmluftschleier2

**Ergänzungen zur StLB HB-022+ABK-020**

**Ausschreibungstexte DOR**

Leistungsverzeichnis

gedruckt am 15.11.2023  
 LB-HB-022+ABK-020 Preisangaben in EUR

**34.IJ 36B + Az Warmluftschleier PWW 60/40 Deckeneinbau b.3400mm**

für Rundschiebetüren 2900 bis 3400 mm Durchmesser, Deckenkranzhöhe mind. 300 mm.

*Technische Daten:*

- Luftmenge: 4500 m3/h
- Heizleistung 29,0 kW
- Heizmedium PWW 60/40 °C
- Anschluß: 2 x 3/4" PWW

Angeboten: (.....)

L: ..... S: ..... EP: ..... 0,00 Stk PP: .....



dokalJ warmluftschleier2

**34.IJ 36C + Az Warmluftschleier PWW 60/40 Deckeneinbau b.4000mm**

für Rundschiebetüren 3500 bis 4000 mm Durchmesser, Deckenkranzhöhe mind. 300 mm.

*Technische Daten:*

- Luftmenge: 5400 m3/h
- Heizleistung 34,8 kW
- Heizmedium PWW 60/40 °C
- Anschluß: 2 x 3/4" PWW

Angeboten: (.....)

L: ..... S: ..... EP: ..... 0,00 Stk PP: .....



dokalJ warmluftschleier2

**34.IJ 51 + Aufzählung (Az) auf Automatische Bogenschiebetüranlagen**

**34.IJ 51H + Az Rundschiebetür f.Sonderglas n.Angabe**

für Sonderverglasung. Beschreibung: \_\_\_\_\_

L: ..... S: ..... EP: ..... 0,00 Stk PP: .....

**34.IJ 70 + Aufzählung auf Bogenschiebetüranlagen**

**Ergänzungen zur StLB HB-022+ABK-020****Ausschreibungstexte DOR**

Leistungsverzeichnis

gedruckt am 15.11.2023  
LB-HB-022+ABK-020 Preisangaben in EUR**34.IJ 70P + Az Rundschiebetür f.Interface EIB/KNX-Bus**

für Interface EIB/KNX. Die Antriebe lassen sich über die EIB/KNX-Schnittstelle in Verbindung mit Türmanagementsoftware visualisieren (Betriebs- und Bewegungszustände), fernsteuern und vollständig parametrieren. Das Modul wird im Antrieb montiert. Die Vernetzung erfolgt über einen 2-Draht EIB/KNX-Bus.

L: ..... S: ..... EP: ..... 0,00 Stk PP: .....

**34.IJ 79 + Aufzahlung (Az) auf Automatische Bogenschiebetüranlagen****34.IJ 79D + Az Rundschiebetür f.Bodenschloss**

für mechanische manuelle Verriegelung durch Bodenschloss.

L: ..... S: ..... EP: ..... 0,00 Stk PP: .....

**34.IJ 80 + Aufzahlung (Az) auf Automatische Rund- und Bogenschiebetüranlagen****34.IJ 80H + Az Rundschiebetür f.Eloxal n.W. AG**

für Oberfläche Eloxal nach Wahl des AG.

L: ..... S: ..... EP: ..... 0,00 Stk PP: .....

**34.IJ 80L + Az Rundschiebetür f.Edelstahl matt**

für Oberfläche Edelstahl (1.4301) geschliffen 240er Korn.

L: ..... S: ..... EP: ..... 0,00 Stk PP: .....

**34.IJ 80M + Az Rundschiebetür f.Edelstahl poliert**

für Oberfläche Edelstahl (1.4301) spiegel- oder industriepoliert.

L: ..... S: ..... EP: ..... 0,00 Stk PP: .....

**34.IJ 91 + Aufrollbare und strapazierfähige Eingangsmatte für die aufliegende Verlegung. 3 mm Profilabstand für automatische Türsysteme nach DIN 18650 / EN 16005. Passgenaue Anfertigung in der Breite und Gehöhe ohne Ausgleichsprofil mit Einbaurahmen in Edelstahl V2A aus Winkelprofilen für alle geometrischen Formen, die Ecken sind auf Gehrung geschnitten, Trägerprofil: aus verwindungssteifem Aluminium mit unterseitiger Trittschalldämmung, Trittlfläche: eingelassene, widerstandsfähige, witterungsbeständige Ripsstreifen, Profilabstand: 3 mm, Abstandhalter aus Gummi, Rutsicherheit: rutschhemmende Eigenschaft R 11 nach DIN 51130**

**34.IJ 91A + Rundschiebetür f.Bodenbelag Modell Diplomat 522 b.2000mm**

Das Verwenden nachstehend angebotener Materialien (Erzeugnisse) zu den angegebenen Positionen der ULG 43.IJ wird vereinbart:

Beispielhaftes Material (Erzeugnis): EMCO, Type: Reinstreifmatte Diplomat 522

**Kriterien der Gleichwertigkeit:**

- Einsatzgebiet: Innen- und überdachter Außenbereich
- Belastung: normal bis stark



**Ergänzungen zur StLB HB-022+ABK-020**

**Ausschreibungstexte DOR**

Leistungsverzeichnis

gedruckt am 15.11.2023

LB-HB-022+ABK-020

Preisangaben in EUR

- Begehung: bis 2000 Begehungen/Tag
- Beroll- und Befahrbarkeit: Rollstühle, Kinderwagen, Einkaufswagen, Transportkarren

Angeboten: (.....)

L: ..... S: ..... EP: ..... 0,00 Stk PP: .....



dokalJ emco522

**34.IJ 91B + Rundschiebetür f.Bodenbelag Modell Diplomat 522 b.2200mm**

Das Verwenden nachstehend angebotener Materialien (Erzeugnisse) zu den angegebenen Positionen der ULG 43.IJ wird vereinbart:

Beispielhaftes Material (Erzeugnis): EMCO, Type: Reinstreifmatte Diplomat 522

**Kriterien der Gleichwertigkeit:**

- Einsatzgebiet: Innen- und überdachter Außenbereich
- Belastung: normal bis stark
- Begehung: bis 2000 Begehungen/Tag
- Beroll- und Befahrbarkeit: Rollstühle, Kinderwagen, Einkaufswagen, Transportkarren

Angeboten: (.....)

L: ..... S: ..... EP: ..... 0,00 Stk PP: .....



dokalJ emco522

**34.IJ 91C + Rundschiebetür f.Bodenbelag Modell Diplomat 522 b.2400mm**

Das Verwenden nachstehend angebotener Materialien (Erzeugnisse) zu den angegebenen Positionen der ULG 43.IJ wird vereinbart:

Beispielhaftes Material (Erzeugnis): EMCO, Type: Reinstreifmatte Diplomat 522

**Kriterien der Gleichwertigkeit:**

- Einsatzgebiet: Innen- und überdachter Außenbereich
- Belastung: normal bis stark
- Begehung: bis 2000 Begehungen/Tag
- Beroll- und Befahrbarkeit: Rollstühle, Kinderwagen, Einkaufswagen, Transportkarren

Angeboten: (.....)

L: ..... S: ..... EP: ..... 0,00 Stk PP: .....



dokalJ emco522

**Ergänzungen zur StLB HB-022+ABK-020****Ausschreibungstexte DOR**

Leistungsverzeichnis

gedruckt am 15.11.2023

LB-HB-022+ABK-020

Preisangaben in EUR

**34.IJ 91D + Rundschiebetür f.Bodenbelag Modell Diplomat 522 b.2600mm**

Das Verwenden nachstehend angebotener Materialien (Erzeugnisse) zu den angegebenen Positionen der ULG 43.IJ wird vereinbart:

Beispielhaftes Material (Erzeugnis): EMCO, Type: Reinstreifmatte Diplomat 522

**Kriterien der Gleichwertigkeit:**

- Einsatzgebiet: Innen- und überdachter Außenbereich
- Belastung: normal bis stark
- Begehung: bis 2000 Begehungen/Tag
- Beroll- und Befahrbarkeit: Rollstühle, Kinderwagen, Einkaufswagen, Transportkarren

Angeboten: (.....)

L: ..... S: ..... EP: ..... 0,00 Stk PP: .....



dokaIJ emco522

**34.IJ 91E + Rundschiebetür f.Bodenbelag Modell Diplomat 522 b.2800mm**

Das Verwenden nachstehend angebotener Materialien (Erzeugnisse) zu den angegebenen Positionen der ULG 43.IJ wird vereinbart:

Beispielhaftes Material (Erzeugnis): EMCO, Type: Reinstreifmatte Diplomat 522

**Kriterien der Gleichwertigkeit:**

- Einsatzgebiet: Innen- und überdachter Außenbereich
- Belastung: normal bis stark
- Begehung: bis 2000 Begehungen/Tag
- Beroll- und Befahrbarkeit: Rollstühle, Kinderwagen, Einkaufswagen, Transportkarren

Angeboten: (.....)

L: ..... S: ..... EP: ..... 0,00 Stk PP: .....



dokaIJ emco522

**34.IJ 91F + Rundschiebetür f.Bodenbelag Modell Diplomat 522 b.3000mm**

Das Verwenden nachstehend angebotener Materialien (Erzeugnisse) zu den angegebenen Positionen der ULG 43.IJ wird vereinbart:

Beispielhaftes Material (Erzeugnis): EMCO, Type: Reinstreifmatte Diplomat 522

**Kriterien der Gleichwertigkeit:**

- Einsatzgebiet: Innen- und überdachter Außenbereich
- Belastung: normal bis stark
- Begehung: bis 2000 Begehungen/Tag
- Beroll- und Befahrbarkeit: Rollstühle, Kinderwagen, Einkaufswagen, Transportkarren

Angeboten: (.....)

**Ergänzungen zur StLB HB-022+ABK-020****Ausschreibungstexte DOR**

Leistungsverzeichnis

gedruckt am 15.11.2023  
LB-HB-022+ABK-020 Preisangaben in EUR

L: ..... S: ..... EP: ..... 0,00 Stk PP: .....



dokaIJ emco522

**34.IJ 91G + Rundschiebetür f.Bodenbelag Modell Diplomat 522 b.3200mm**

Das Verwenden nachstehend angebotener Materialien (Erzeugnisse) zu den angegebenen Positionen der ULG 43.IJ wird vereinbart:

Beispielhaftes Material (Erzeugnis): EMCO, Type: Reinstreifmatte Diplomat 522

**Kriterien der Gleichwertigkeit:**

- Einsatzgebiet: Innen- und überdachter Außenbereich
- Belastung: normal bis stark
- Begehung: bis 2000 Begehungen/Tag
- Beroll- und Befahrbarkeit: Rollstühle, Kinderwagen, Einkaufswagen, Transportkarren

Angeboten: (.....)

L: ..... S: ..... EP: ..... 0,00 Stk PP: .....



dokaIJ emco522

**34.IJ 91H + Rundschiebetür f.Bodenbelag Modell Diplomat 522 b.3600mm**

Das Verwenden nachstehend angebotener Materialien (Erzeugnisse) zu den angegebenen Positionen der ULG 43.IJ wird vereinbart:

Beispielhaftes Material (Erzeugnis): EMCO, Type: Reinstreifmatte Diplomat 522

**Kriterien der Gleichwertigkeit:**

- Einsatzgebiet: Innen- und überdachter Außenbereich
- Belastung: normal bis stark
- Begehung: bis 2000 Begehungen/Tag
- Beroll- und Befahrbarkeit: Rollstühle, Kinderwagen, Einkaufswagen, Transportkarren

Angeboten: (.....)

L: ..... S: ..... EP: ..... 0,00 Stk PP: .....



dokaIJ emco522

**34.IJ 91I + Rundschiebetür f.Bodenbelag Modell Diplomat 522 b.4200mm**

Das Verwenden nachstehend angebotener Materialien (Erzeugnisse) zu den angegebenen Positionen der ULG 43.IJ wird vereinbart:

Beispielhaftes Material (Erzeugnis): EMCO, Type: Reinstreifmatte Diplomat 522

**Ergänzungen zur StLB HB-022+ABK-020**

**Ausschreibungstexte DOR**

Leistungsverzeichnis

gedruckt am 15.11.2023  
 LB-HB-022+ABK-020 Preisangaben in EUR

**Kriterien der Gleichwertigkeit:**

- Einsatzgebiet: Innen- und überdachter Außenbereich
- Belastung: normal bis stark
- Begehung: bis 2000 Begehungen/Tag
- Beroll- und Befahrbarkeit: Rollstühle, Kinderwagen, Einkaufswagen, Transportkarren

Angebote: (.....)

L: ..... S: ..... EP: ..... 0,00 Stk PP: .....



dokalJ emco522

**34.IJ 91J + Rundschiebetür f.Bodenbelag Modell Diplomat 522 b.4800mm**

Das Verwenden nachstehend angebotener Materialien (Erzeugnisse) zu den angegebenen Positionen der ULG 43.IJ wird vereinbart:  
 Beispielhaftes Material (Erzeugnis): EMCO, Type: Reinstreifmatte Diplomat 522

**Kriterien der Gleichwertigkeit:**

- Einsatzgebiet: Innen- und überdachter Außenbereich
- Belastung: normal bis stark
- Begehung: bis 2000 Begehungen/Tag
- Beroll- und Befahrbarkeit: Rollstühle, Kinderwagen, Einkaufswagen, Transportkarren

Angebote: (.....)

L: ..... S: ..... EP: ..... 0,00 Stk PP: .....



dokalJ emco522

**34.IJ 91K + Rundschiebetür f.Bodenbelag Modell Diplomat 522 b.5400mm**

Das Verwenden nachstehend angebotener Materialien (Erzeugnisse) zu den angegebenen Positionen der ULG 43.IJ wird vereinbart:  
 Beispielhaftes Material (Erzeugnis): EMCO, Type: Reinstreifmatte Diplomat 522

**Kriterien der Gleichwertigkeit:**

- Einsatzgebiet: Innen- und überdachter Außenbereich
- Belastung: normal bis stark
- Begehung: bis 2000 Begehungen/Tag
- Beroll- und Befahrbarkeit: Rollstühle, Kinderwagen, Einkaufswagen, Transportkarren

Angebote: (.....)

L: ..... S: ..... EP: ..... 0,00 Stk PP: .....

**Ergänzungen zur StLB HB-022+ABK-020**

**Ausschreibungstexte DOR**

Leistungsverzeichnis

gedruckt am 15.11.2023

LB-HB-022+ABK-020

Preisangaben in EUR



dokalJ emco522

**34.IJ 91L + Rundschiebetür f.Bodenbelag Modell Diplomat 522 b.6000mm**

Das Verwenden nachstehend angebotener Materialien (Erzeugnisse) zu den angegebenen Positionen der ULG 43.IJ wird vereinbart:

Beispielhaftes Material (Erzeugnis): EMCO, Type: Reinstreifmatte Diplomat 522

**Kriterien der Gleichwertigkeit:**

- Einsatzgebiet: Innen- und überdachter Außenbereich
- Belastung: normal bis stark
- Begehung: bis 2000 Begehungen/Tag
- Beroll- und Befahrbarkeit: Rollstühle, Kinderwagen, Einkaufswagen, Transportkarren

Angeboten: (.....)

L: ..... S: ..... EP: ..... 0,00 Stk PP: .....



dokalJ emco522

**34.IJ 91M + Rundschiebetür f.Bodenbelag Modell Diplomat 522 b.6200mm**

Das Verwenden nachstehend angebotener Materialien (Erzeugnisse) zu den angegebenen Positionen der ULG 43.IJ wird vereinbart:

Beispielhaftes Material (Erzeugnis): EMCO, Type: Reinstreifmatte Diplomat 522

**Kriterien der Gleichwertigkeit:**

- Einsatzgebiet: Innen- und überdachter Außenbereich
- Belastung: normal bis stark
- Begehung: bis 2000 Begehungen/Tag
- Beroll- und Befahrbarkeit: Rollstühle, Kinderwagen, Einkaufswagen, Transportkarren

Angeboten: (.....)

L: ..... S: ..... EP: ..... 0,00 Stk PP: .....



dokalJ emco522

**34.IJ 92 +** Aufrollbare und strapazierfähige Eingangsmatte für die aufliegende Verlegung. 3 mm Profilabstand für automatische Türsysteme nach DIN 18650 / EN 16005. Passgenaue Anfertigung in der Breite und Gehöhe ohne Ausgleichsprofil mit Einbaurahmen in Edelstahl V2A aus Winkelprofilen für alle geometrischen Formen, die Ecken sind auf Gehrung geschnitten. Trägerprofil: aus verwindungssteifem Aluminium mit unterseitiger Trittschalldämmung Trittfäche: eingelassene, widerstandsfähige, witterungsbeständige Ripsstreifen

**Ergänzungen zur StLB HB-022+ABK-020****Ausschreibungstexte DOR**

Leistungsverzeichnis

gedruckt am 15.11.2023  
LB-HB-022+ABK-020 Preisangaben in EUR

Profilabstand: 3 mm, Abstandhalter aus Gummi

Rutschsicherheit: rutschhemmende Eigenschaft R 11 nach DIN 51130

**34.IJ 92A + Rundschiebetür f.Bodenbelag Modell Marschall 522**

Das Verwenden nachstehend angebotener Materialien (Erzeugnisse) zu den angegebenen Positionen der ULG 43.IJ wird vereinbart:

Beispielhaftes Material (Erzeugnis): EMCO, Type: Reinstreifmatte Marschall

Angeboten: (.....)

Angeboten ist das beispielhafte oder ein Material (Erzeugnis) gleichwertiger Art.

Kriterien der Gleichwertigkeit:

- Einsatzgebiet: Innen- und überdachter Außenbereich
- Belastung: extrem
- Begehung: bis 2000 Begehungen/Tag
- Beroll- und Befahrbarkeit: Rollstühle, Kinderwagen, Einkaufswagen, Transportkarren, PKW, (Hubwagen)

L: ..... S: ..... EP: ..... 0,00 m<sup>2</sup> PP: .....

dokalJ emco522

**34.IJ 93 + Aufrollbare und strapazierfähige Eingangsmatte für die aufliegende Verlegung. 3 mm Profilabstand für automatische Türsysteme nach DIN 18650 / EN 16005. Passgenaue Anfertigung in der Breite und Gehentiefe ohne Ausgleichsprofil mit Einbaurahmen in Edelstahl V2A aus Winkelprofilen für alle geometrischen Formen, die Ecken sind auf Gehrung geschnitten.**

Trägerprofil: aus verwindungssteifem Aluminium mit unterseitiger Trittschalldämmung

Trittfläche: eingelassene, widerstandsfähige, witterungsbeständige Ripsstreifen

Profilabstand: 3 mm, Abstandhalter aus Gummi

Rutschsicherheit: rutschhemmende Eigenschaft R 11 nach DIN 51130

**34.IJ 93A + Rundschiebetür f.Bodenbelag Modell Hagomat**

Das Verwenden nachstehend angebotener Materialien (Erzeugnisse) zu den angegebenen Positionen der ULG 43.IJ wird vereinbart:

Beispielhaftes Material (Erzeugnis): HAGO, Type: Hagomat

Angeboten: (.....)

Angeboten ist das beispielhafte oder ein Material (Erzeugnis) gleichwertiger Art.

Kriterien der Gleichwertigkeit:

- Einsatzgebiet: Innen- und überdachter Außenbereich
- Belastung: normal bis stark
- Begehung: bis 2000 Begehungen/Tag
- Beroll- und Befahrbarkeit: Rollstühle, Kinderwagen, Einkaufswagen, Transportkarren

L: ..... S: ..... EP: ..... 0,00 m<sup>2</sup> PP: .....**34.IK + Automat.Schiebeschwenktüranl. ohne Feuerschutz (dormakaba)**

Version: 2023-09

Im Folgenden ist das Liefern von automatischen Schiebeschwenktüranlagen als Elemente für einen beweglichen Raumabschluss beschrieben.

Die Verantwortung für die ordnungsgemäße Zusammenstellung verschiedener Elemente und

**Ergänzungen zur StLB HB-022+ABK-020****Ausschreibungstexte DOR**

Leistungsverzeichnis

gedruckt am 15.11.2023

LB-HB-022+ABK-020

Preisangaben in EUR

Montage unterliegt dem Auftragnehmer. Für diesen Fall unterliegen Türblatthersteller, Türtechnikhersteller und eventuell beteiligte Händler der Informationspflicht.

**1. Ausführung:**

Wenn in den Positionsbeschreibungen nicht gesondert angegeben, kommen folgende Materialien zur Anwendung:

*Verglasung:*

Einfach- und Isolierverglasungen lt. Positionstext bzw. Aufzählungsposition (ISO, ESG, VSG, Sonderglas n.Angabe). Alle zur Verwendung kommenden Gläser müssen hinsichtlich Glasart, Glasdimensionen usw. den statischen Erfordernissen der jeweiligen Anlagen, allen behördlichen Vorschriften, insbesondere den Vorgaben der OIB-Richtlinien und den Angaben der jeweils betreffenden Normen sowie den Vorschriften des Herstellers entsprechen.

In den Positionsbeschreibungen angeführten Glasdimensionen verstehen sich als Richtwerte. Für die endgültige Dimensionierung nach den o.g. Vorgaben ist der AN verantwortlich und in die Einheitspreise mit einzukalkulieren (Erstellung der Glasstatik). Alle sichtbaren Glaskanten sind fein geschliffen und poliert.

*Sichtbare Leichtmetallteile:*

Alle sichtbaren Metallteile sind, wenn nicht in Aufzählungspositionen definiert, in RAL-Farbe nach Wahl des AG auszuführen.

**2. Abnahmeprüfung (TÜV):**

Motorkraftbetriebene Türen und Tore müssen gem. § 7 AM-VO vor der ersten Inbetriebnahme einer Abnahmeprüfung durch TÜV, vergleichbare akkreditierte Prüfstelle oder Ziviltechniker unterzogen werden. Die Prüfkosten sind in die Einheitspreise einzukalkulieren.

**3. Wartung/Gewährleistung:**

Eine regelmäßige Jahreswartung oder technische Überprüfung durch Fachmonteure des Herstellers (kostenpflichtig) ist Grundlage für eine 24-monatige Gewährleistung, welche mit der vorgeschriebenen Abnahmeprüfung beginnt. Der Auftragnehmer übernimmt die fachmännische Sicherheitsüberprüfung lt. „§ 8 AM-VO - Wiederkehrende Prüfung“, welche mindestens einmal im Kalenderjahr, jedoch längstens im Abstand von 15 Monaten durchzuführen ist, und die Wartung der Anlagen nach den gesetzlichen Vorgaben, insbesondere deren Sicherheitsvorrichtungen auf einwandfreie Funktion, sowie das Reinigen und Schmieren der Anlagen. Die mit dieser laufenden Wartung verbundenen Kosten einschließlich der hierzu erforderlichen Kleinteile, Schmier-, Reinigungsmittel usw. sind durch den angeführten Pauschalpreis abgegolten. Ein verlängerter Garantiezeitraum ist durch eine eigene Wartungsposition geregelt (zB. Grundwartung, Vollwartung). Leistungen, welche außer dem Bereich der Service- und Wartungsarbeiten fallen, insbesondere das Beheben von Störungen durch unsachgemäße Bedienung oder Vandalismus gehen zu Lasten des Eigentümers, wenn es sich nicht um Garantieleistungen durch optionale Serviceverträge handelt. In diesen Fällen ist der Hersteller bzw. berechnigte Fachfirma berechnigt, die Behebung von Störungen sowie die Lieferung und Montage der für die einwandfreie Funktion der Türanlagen notwendigen Ersatzteile gesondert in Rechnung zu stellen

**4. Aufzählungen/Zubehör/Einbauteile:**

Positionen für Aufzählungen, Zubehör und Einbauteile beschreiben Ergänzungen/Erweiterungen/Varianten zu vorangegangenen Positionen (Leistungen) und werden nur aus dem System oder der Auswahl von Produkten des Herstellers der Grundposition angeboten bzw. ausgeführt.

34.IK 00 + Folgende Angaben und Anforderungen an die Art und Weise der Leistungserbringung gelten als vereinbart und sind in die Einheitspreise einkalkuliert.

**34.IK 00A + LV-Beilagen zur ULG34.IK**

Beiliegende Unterlagen:   
(z.B. Ausführungsdetails, Türlisten,...)

**Ergänzungen zur StLB HB-022+ABK-020****Ausschreibungstexte DOR**

Leistungsverzeichnis

gedruckt am 15.11.2023  
LB-HB-022+ABK-020 Preisangaben in EUR**34.IK 00D + Autom.Schiebeschwenktüranl. Abmessungen, Maßabweichungen**

Im Positionsstichwort ist die max. lichte Durchgangsweite der Tür angegeben (zB.: b.1200mm). Im Positions-Lückentext ist das Gesamtmaß (Rohbau-Planmaß) und lichten Abmessungen der Tür angegeben (effektive Durchgangslichte). Maßänderungen der als Stück ausgeschriebenen Positionen bis +/- 100 Millimeter der Gesamtausmaße bedingen keine Änderungen der Einheitspreise. Größere Abweichungen werden nach dem Flächenausmaß umgerechnet. Das Aufmaß ist vom Auftragnehmer am Bau zu nehmen.

**34.IK 00F + Autom.Schiebeschwenktüranl. Statische Anforderungen**

Die Konstruktion muß den statischen Anforderungen gerecht werden. Dimensionen und Materialdicken sind, soweit nicht vorgegeben, vom Bieter selbst zu wählen und auf Anforderung nachzuweisen. Einwirkende Lasten müssen sicher auf das Bauwerk übertragen werden. Für die Lastenannahmen gelten die einschlägigen ÖNORMEN.

**34.IK 00G + Autom.Schiebeschwenktüranl. Bauwerksabschlüsse**

Die Konstruktion ist mit allen Montagewinkeln und Abdeckblechen, einschließlich den notwendigen Befestigungsmitteln (Dübeln, Verschraubungen, Distanzklötze,...) zu liefern und zu montieren.

**34.IK 00H + Autom.Schiebeschwenktüranl. Oberlichten (OL)**

Oberlichten (OL) haben mindestens die selben Anforderungen wie das Türsystem zu erfüllen. Die angegebene Gesamthöhe H bezieht sich auf das gesamte Türsystem (einschließlich Oberlichte).

**34.IK 00I + Autom.Schiebeschwenktüranl. Seitenfeld (SF)**

Seitenfelder (SF) werden entweder links oder rechts (1xSF) oder beidseitig (2xSF) angeordnet, die mindestens die selben Anforderungen wie das Türsystem erfüllen. Die angegebene Gesamtbreite B bezieht sich auf das gesamte Türsystem (einschließlich Seitenfeld).

**34.IK 00J + Autom.Schiebeschwenktüranl. Brand- und Sicherheitstechnik**

Elektrotechnische Einbauten bzw. -Anlagen sind gemeinsam mit dem Elektro- Brand- und Sicherheitstechnik in Betrieb zu nehmen und zu überprüfen. Ein Protokoll der Überprüfung ist vom AN zu erstellen. Erforderliche elektrische Angaben für die herzustellende Stromversorgung, sind rechtzeitig nach Auftragsvergabe bekanntzugeben.

**34.IK 00K + Autom.Schiebeschwenktüranl. Beschreibung Sicherheit**

Durch Druck gegen die schwenkbaren Türflügeln und Seitenteilen der Automatischen Schiebeschwenktüranlagen wird der Weg nach draußen freigegeben. So können Gebäude im Notfall selbst dann schnell verlassen werden, wenn es zu panikartigem Gedränge an den Ausgängen kommt. Die aufgeschwenkten Türflügel und Seitenteile bleiben nach dem Ausschwenken in ihrer Position stehen, können aber leicht von Hand verschoben werden.

**34.IK 00L + Autom.Schiebeschwenktüranl. Beschreibung Nutzen**

Durch Druck gegen die schwenkbaren Türflügeln und Seitenteilen der Automatischen Schiebeschwenktüranlagen wird der Weg nach draußen freigegeben. Diese „Eröffnung“ ist auch an heißen Sommertagen von Vorteil, und sie bietet die Möglichkeit, Eingänge von Geschäften und Kaufhäusern als zusätzliche Verkaufsfläche zu nutzen. Durch den Einsatz von schmalen Profile mit integrierten hochwirksamen Dichtungen schützen feingerahmte Automatische Schiebeschwenktüranlagen in geschlossenem Zustand wirkungsvoll vor Wärmeverlust und Zugluft. Zugleich bieten sie durch abgerundete Querschnitte und minimale Abstände zwischen



**Ergänzungen zur StLB HB-022+ABK-020****Ausschreibungstexte DOR**

Leistungsverzeichnis

gedruckt am 15.11.2023

LB-HB-022+ABK-020

Preisangaben in EUR

Türflügeln und Seitenteilen größtmögliche Sicherheit bei jeder Art von Kontakt mit den Türflügeln. Wirksamer Einklemmschutz durch speziell geformte Drehprofile an den schwenkbaren Seitenteilen sind ein weiteres Gleichwertigkeitskriterium.

**34.IK 00M + Autom.Schiebeschwenktüranl. Beschreibung Radarsteuerung**

Die Radarsteuerung der Automatischen Schiebetüranlage muss folgende Funktionsweise besitzen, um den Anforderungen gerecht zu werden:

**Richtungsempfindlichkeit:**

Die Richtungsempfindlichkeit senkt die Dauer des Türöffnungszyklus. Dies reduziert den Temperaturverlust des Gebäudes und führt zu Energieeinsparungen. Sie optimiert ebenfalls die „Schleusen“-Funktion.

**Infrarotvorhänge:**

Mehrere Infrarotspots, verteilt über 2 Vorhänge, vermeiden jeglichen Kontakt von Personen mit den Türen. Ein Mikroprozessor optimiert die Verarbeitung von Informationen aus der Umgebung. Für eine dauerhafte Leistung und Stabilität zu jeder Jahreszeit.

**Querverkehrsoptimierung:**

Die Querverkehrsoptimierung mit einem hohen Immunitätsfilter und 2 aktiven IR-Vorhängen gewährleistet einen optimalen Betrieb mit viel Fußgängerquerverkehr. Die Tür öffnet sich nur wenn ein Fußgänger sich sowohl im Radarfeld als auch im Infrarotfeld (IR-Vorhänge) befindet. Dadurch kommen ungewünschte Erfassungen nur selten vor.

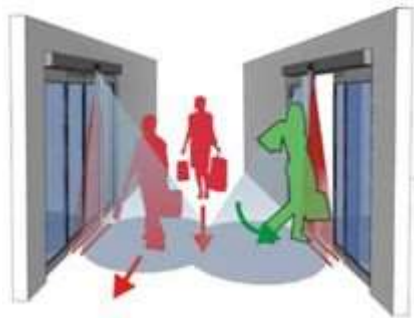

dokaID ixio

- 34.IK 05 + Automatische Fluchtweg-Schiebeschwenktüranlage in feingerahmter Ausführung (Autom.Schiebeschwenktüranl.), mit austauschbarer Laufschiene. Kämpferkonstruktion für Durchgangsmontage mit Fahrflügeln und Seitenteilen. Sicherheitssoftware zur statischen und dynamischen Kraftbegrenzung. Stromlos öffnend (Akkupaket), mit Selbstregulierung und -überwachung der Türflügelbewegung. Ausstattung mit zwei selbstüberwachten Infrarot-Lichtvorhängen und zwei Radarmeldern. Schaltprogramme Aus, Ausgang, Dauerauf, Automatik, selbstregelnd Teiloffen, Nacht-Bank. Gefertigt nach den Richtlinien für kraftbetätigte Fenster, Türen und Tore, ASR 1.7, AutSchR, DIN 18650-1, 2 und den UVV und VDE-Vorschriften, jeweils neueste Auflage. Fertigung nach ISO 9000 zertifiziert. Anschluß an 230 V AC, 50 Hz.**

*Antriebshöhe: 200 mm**Farbe der sichtbaren Bestandteile: RAL-Farbe nach Wahl des AG**Kämpferkonstruktion: Durchgangsmontage ohne Oberlicht**Verglasung: Isolierglas 22 mm,  $U \leq 1 \text{ W}/(\text{m}^2 \cdot \text{K})$ , aus VSG-Sicherheitsglas, klar (ISO22) bzw. nach Erfordernis Glasstatik; Glaskennzeichnung nach OIB Richtlinie, gemäß ÖNORM B1600.**Verriegelung: elektromechanische Kombiverriegelung mit mechanischer Handentriegelung**Bodenführung: Oberflurführung als geteilte Bodenschiene im Seitenteilbereich**Nebenkantenabsicherung durch Sicherheitssoftware zur Absicherung der Nebenschließkante bei Sicherheitsabständen kleiner als 200 mm durch Kraftbegrenzung**Programmschalter: abschließbar, extern in Unterputzausführung*

**Ergänzungen zur StLB HB-022+ABK-020**

**Ausschreibungstexte DOR**

Leistungsverzeichnis

gedruckt am 15.11.2023  
 LB-HB-022+ABK-020 Preisangaben in EUR

**34.IK 05A + Autom.Schiebeschwenktüranl. 1-fl b.1200mm ISO22+1xSF**

einflügelig

Abmessungen:

- Gesamtbreite B (mind.  $2 \times LW + 260$  mm):
- Gesamthöhe H (LH+200 mm)
- Durchgangswerte LW (mind. 1000 mm):
- Fluchtwegbreite F ( $2 \times LW + 30$  mm)
- Durchgangshöhe LH (2100 – 2500 mm):

zB. Type SST Flex von dormakaba oder Gleichwertiges.

Angebotenes Erzeugnis:(.....)

L: ..... S: ..... EP: ..... 0,00 Stk PP: .....

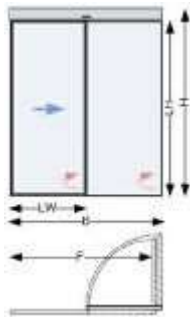

dokalk sst11

**34.IK 05C + Autom.Schiebeschwenktüranl. 1-fl b.1800mm ISO22+1xSF**

einflügelig

Abmessungen:

- Gesamtbreite B (mind.  $2 \times LW + 260$  mm):
- Gesamthöhe H (LH+200 mm)
- Durchgangswerte LW (mind. 1000 mm):
- Fluchtwegbreite F ( $2 \times LW + 30$  mm)
- Durchgangshöhe LH (2100 – 2500 mm):

zB. Type SST Flex von dormakaba oder Gleichwertiges.

Angebotenes Erzeugnis:(.....)

L: ..... S: ..... EP: ..... 0,00 Stk PP: .....

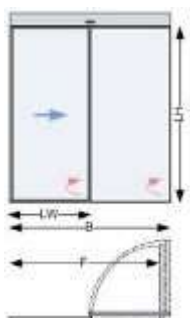

dokalk sst12

**34.IK 05D + Autom.Schiebeschwenktüranl. 1-fl b.2000mm ISO22+1xSF**

einflügelig

**Ergänzungen zur StLB HB-022+ABK-020**

**Ausschreibungstexte DOR**

Leistungsverzeichnis

LB-HB-022+ABK-020

gedruckt am 15.11.2023

Preisangaben in EUR

*Abmessungen:*

- Gesamtbreite B (mind.  $2 \times LW + 260$  mm):
- Gesamthöhe H (LH+200 mm)
- Durchgangsweite LW (mind. 1000 mm):
- Fluchtwegbreite F ( $2 \times LW + 30$  mm)
- Durchgangshöhe LH (2100 – 2500 mm):

zB. Type SST Flex von dormakaba oder Gleichwertiges.

Angebotenes Erzeugnis:(.....)

L: ..... S: ..... EP: ..... 0,00 Stk PP: .....

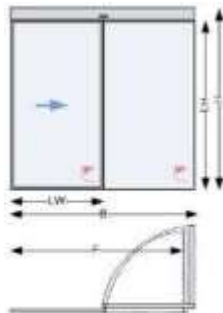

dokalk sst13

**34.IK 05F + Autom.Schiebeschwenktüranl. 1-fl b.2500mm ISO22+1xSF**

einflügelig

*Abmessungen:*

- Gesamtbreite B (mind.  $2 \times LW + 260$  mm):
- Gesamthöhe H (LH+200 mm)
- Durchgangsweite LW (mind. 1000 mm):
- Fluchtwegbreite F ( $2 \times LW + 30$  mm)
- Durchgangshöhe LH (2100 – 2500 mm):

zB. Type SST Flex von dormakaba oder Gleichwertiges.

Angebotenes Erzeugnis:(.....)

L: ..... S: ..... EP: ..... 0,00 Stk PP: .....

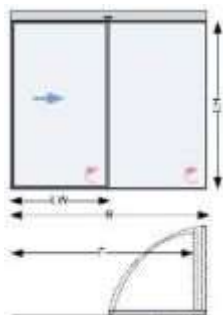

dokalk sst14

**34.IK 06 + Automatische Fluchtweg-Schiebeschwenktüranlage in feingerahmter Ausführung (Autom.Schiebeschwenktüranl.), mit austauschbarer Laufschiene. Kämpferkonstruktion für Durchgangsmontage mit Fahrflügeln und Seitenteilen. Sicherheitssoftware zur statischen und dynamischen Kraftbegrenzung. Stromlos öffnend (Akkupaket), mit Selbstregulierung und -überwachung der Türflügelbewegung. Ausstattung mit zwei selbstüberwachten Infrarot-Lichtvorhängen und zwei Radarmeldern. Schaltprogramme Aus, Ausgang, Dauerauf, Automatik, selbstregelnd Teiloffen, Nacht-Bank. Gefertigt nach den Richtlinien für kraftbetätigte**

**Ergänzungen zur StLB HB-022+ABK-020**

**Ausschreibungstexte DOR**

Leistungsverzeichnis

gedruckt am 15.11.2023

LB-HB-022+ABK-020

Preisangaben in EUR

Fenster, Türen und Tore, ASR 1.7, AutSchR, DIN 18650-1, 2 und den UVV und VDE-Vorschriften, jeweils neueste Auflage. Fertigung nach ISO 9000 zertifiziert. Anschluß an 230 V AC, 50 Hz.

Antriebshöhe: 200 mm

Farbe der sichtbaren Bestandteile: RAL-Farbe nach Wahl des AG

Kämpferkonstruktion: Durchgangsmontage, freitragend mit Antrieb und Steuerung

Verglasung: Isolierglas 22 mm,  $U \leq 1 \text{ W}/(\text{m}^2 \cdot \text{K})$ , aus VSG-Sicherheitsglas, klar (ISO22) bzw. nach Erfordernis Glasstatik; Glaskennzeichnung nach OIB Richtlinie, gemäß ÖNORM B1600.

Verriegelung: elektromechanische Kombiverriegelung mit mechanischer Handentriegelung

Bodenführung: Oberflurführung als geteilte Bodenschiene im Seitenteilbereich

Nebenkantenabsicherung durch Sicherheitssoftware zur Absicherung der Nebenschließkante bei Sicherheitsabständen kleiner als 200 mm durch Kraftbegrenzung

Programmschalter: abschließbar, extern in Unterputzausführung

**34.IK 06A + Autom.Schiebeschwenktüranl. 1-fl b.1200mm ISO22+1xSF+OL**

einflügelig mit Oberlicht (OL)

Abmessungen:

- Gesamtbreite B (mind.  $2 \times \text{LW} + 260 \text{ mm}$ ):
- Gesamthöhe H (mm):
- Durchgangswerte LW (mind. 1000 mm):
- Fluchtwegbreite F ( $2 \times \text{LW} + 30 \text{ mm}$ )
- Durchgangshöhe LH (2100 – 2500 mm):

zB. Type SST Flex von dormakaba oder Gleichwertiges.

Angebotenes Erzeugnis:(.....)

L: ..... S: ..... EP: ..... 0,00 Stk PP: .....

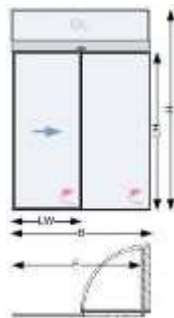

dokalk sst11ol

**34.IK 06C + Autom.Schiebeschwenktüranl. 1-fl b.1800mm ISO22+1xSF+OL**

einflügelig mit Oberlicht (OL)

Abmessungen:

- Gesamtbreite B (mind.  $2 \times \text{LW} + 260 \text{ mm}$ ):
- Gesamthöhe H (mm):
- Durchgangswerte LW (mind. 1000 mm):
- Fluchtwegbreite F ( $2 \times \text{LW} + 30 \text{ mm}$ )
- Durchgangshöhe LH (2100 – 2500 mm):

zB. Type SST Flex von dormakaba oder Gleichwertiges.

Angebotenes Erzeugnis:(.....)

L: ..... S: ..... EP: ..... 0,00 Stk PP: .....

**Ergänzungen zur StLB HB-022+ABK-020**

**Ausschreibungstexte DOR**

Leistungsverzeichnis

gedruckt am 15.11.2023  
 LB-HB-022+ABK-020 Preisangaben in EUR

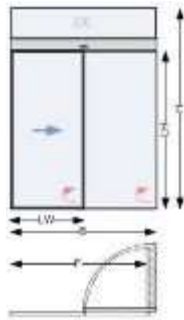

dokaK sst12ol

**34.IK 06D + Autom.Schiebeschwenktüranl. 1-fl b.2000mm ISO22+1xSF+OL**

einflügelig mit Oberlicht (OL)

Abmessungen:

- Gesamtbreite B (mind.  $2 \times LW + 260$  mm):
- Gesamthöhe H (mm):
- Durchgangswerte LW (mind. 1000 mm):
- Fluchtwegbreite F ( $2 \times LW + 30$  mm)
- Durchgangshöhe LH (2100 – 2500 mm):

zB. Type SST Flex von dormakaba oder Gleichwertiges.

Angebotenes Erzeugnis:(.....)

L: ..... S: ..... EP: ..... 0,00 Stk PP: .....

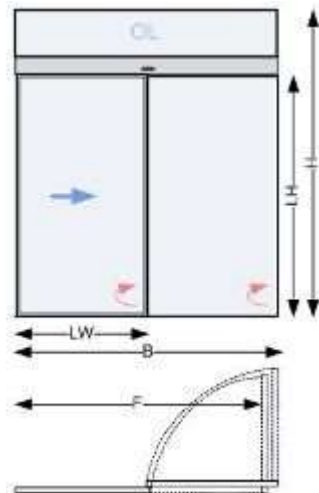

dokaK sst13ol

**34.IK 06F + Autom.Schiebeschwenktüranl. 1-fl b.2500mm ISO22+1xSF+OL**

einflügelig mit Oberlicht (OL)

Abmessungen:

- Gesamtbreite B (mind.  $2 \times LW + 260$  mm):
- Gesamthöhe H (mm):
- Durchgangswerte LW (mind. 1000 mm):
- Fluchtwegbreite F ( $2 \times LW + 30$  mm)
- Durchgangshöhe LH (2100 – 2500 mm):

**Ergänzungen zur StLB HB-022+ABK-020****Ausschreibungstexte DOR**

Leistungsverzeichnis

LB-HB-022+ABK-020

gedruckt am 15.11.2023

Preisangaben in EUR

zB. Type SST Flex von dormakaba oder Gleichwertiges.

Angebotenes Erzeugnis:(.....)

L: ..... S: ..... EP: ..... 0,00 Stk PP: .....

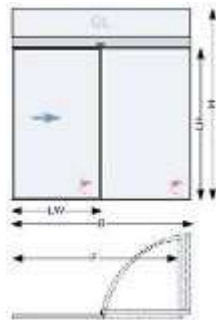

dokalk sst14ol

34.IK 11

- + **Automatische Fluchtweg-Schiebeschwenktüranlage in feingerahmter Ausführung (Autom.Schiebeschwenktüranl.)**, mit austauschbarer Laufschiene. Kämpferkonstruktion für Durchgangsmontage mit Fahrflügeln und Seitenteilen. Sicherheitssoftware zur statischen und dynamischen Kraftbegrenzung. Stromlos öffnend (Akkupaket), mit Selbstregulierung und -überwachung der Türflügelbewegung. Ausstattung mit zwei selbstüberwachten Infrarot-Lichtvorhängen und zwei Radarmeldern. Schaltprogramme Aus, Ausgang, Dauerauf, Automatik, selbstregelnd Teiloffen, Nacht-Bank. Gefertigt nach den Richtlinien für kraftbetätigte Fenster, Türen und Tore, ASR 1.7, AutSchR, DIN 18650-1, 2 und den UVV und VDE-Vorschriften, jeweils neueste Auflage. Fertigung nach ISO 9000 zertifiziert. Anschluß an 230 V AC, 50 Hz.

*Antriebshöhe: 200 mm**Farbe der sichtbaren Bestandteile: RAL-Farbe nach Wahl des AG**Kämpferkonstruktion: Durchgangsmontage ohne Oberlicht**Verglasung: Isolierglas 22 mm,  $U \leq 1 \text{ W}/(\text{m}^2 \cdot \text{K})$ , aus VSG-Sicherheitsglas, klar (ISO22) bzw. nach Erfordernis Glasstatik; Glaskennzeichnung nach OIB Richtlinie, gemäß ÖNORM B1600.**Verriegelung: elektromechanische Kombiverriegelung mit mechanischer Handentriegelung**Bodenführung: Oberflurführung als geteilte Bodenschiene im Seitenteilbereich**Nebenkantenabsicherung durch Sicherheitssoftware zur Absicherung der Nebenschließkante bei Sicherheitsabständen kleiner als 200 mm durch Kraftbegrenzung**Programmschalter: abschließbar, extern in Unterputzausführung*

34.IK 11A

- + **Autom.Schiebeschwenktüranl. 2-fl b.1200mm ISO22+2xSF**

zweiflügelig

*Abmessungen:*

- Gesamtbreite B (mind.  $2 \times \text{LW} + 210 \text{ mm}$ ):
- Gesamthöhe H (LH+200 mm)
- Durchgangswerte LW (mind. 1000 mm):
- Fluchtwegbreite F ( $2 \times \text{LW} + 30 \text{ mm}$ )
- Durchgangshöhe LH (2100 – 2500 mm):

zB. Type SST Flex von dormakaba oder Gleichwertiges.

Angebotenes Erzeugnis:(.....)

L: ..... S: ..... EP: ..... 0,00 Stk PP: .....

**Ergänzungen zur StLB HB-022+ABK-020**

**Ausschreibungstexte DOR**

Leistungsverzeichnis

gedruckt am 15.11.2023  
 LB-HB-022+ABK-020 Preisangaben in EUR

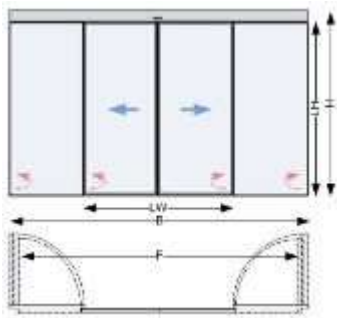

dokaK sst1

**34.IK 11C + Autom.Schiebeschwenktüranl. 2-fl b.1800mm ISO22+2xSF**

zweiflügelig

Abmessungen:

- Gesamtbreite B (mind.  $2 \times LW + 210$  mm):
- Gesamthöhe H (LH+200 mm)
- Durchgangswerte LW (mind. 1000 mm):
- Fluchtwegbreite F ( $2 \times LW + 30$  mm)
- Durchgangshöhe LH (2100 – 2500 mm):

zB. Type SST Flex von dormakaba oder Gleichwertiges.

Angebotenes Erzeugnis:(.....)

L: ..... S: ..... EP: ..... 0,00 Stk PP: .....

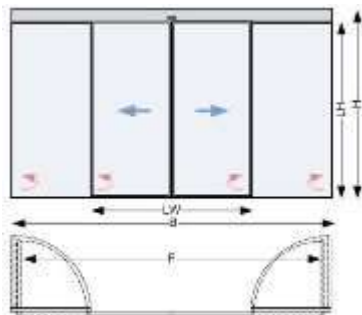

dokaK sst2

**34.IK 11D + Autom.Schiebeschwenktüranl. 2-fl b.2000mm ISO22+2xSF**

zweiflügelig

Abmessungen:

- Gesamtbreite B (mind.  $2 \times LW + 210$  mm):
- Gesamthöhe H (LH+200 mm)
- Durchgangswerte LW (mind. 1000 mm):
- Fluchtwegbreite F ( $2 \times LW + 30$  mm)
- Durchgangshöhe LH (2100 – 2500 mm):

zB. Type SST Flex von dormakaba oder Gleichwertiges.

Angebotenes Erzeugnis:(.....)

L: ..... S: ..... EP: ..... 0,00 Stk PP: .....

**Ergänzungen zur StLB HB-022+ABK-020****Ausschreibungstexte DOR**

Leistungsverzeichnis

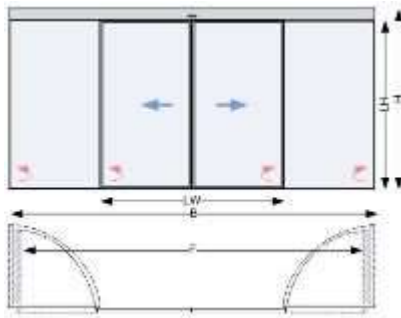
gedruckt am 15.11.2023  
LB-HB-022+ABK-020 Preisangaben in EUR

dokalk sst3

**34.IK 11F + Autom.Schiebeschwenktüranl. 2-fl b.2500mm ISO22+2xSF**

zweiflügelig

*Abmessungen:*

- Gesamtbreite B (mind.  $2 \times LW + 210$  mm):
- Gesamthöhe H (LH+200 mm):
- Durchgangswerte LW (mind. 1000 mm):
- Fluchtwegbreite F ( $2 \times LW + 30$  mm):
- Durchgangshöhe LH (2100 – 2500 mm):

zB. Type SST Flex von dormakaba oder Gleichwertiges.

Angebotenes Erzeugnis:(.....)

L: ..... S: ..... EP: ..... 0,00 Stk PP: .....

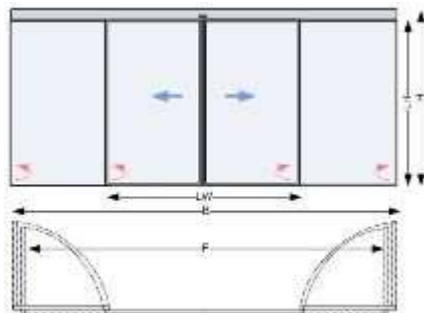

dokalk sst4

- 34.IK 12 + Automatische Fluchtweg-Schiebeschwenktüranlage in feingerahmter Ausführung (Autom.Schiebeschwenktüranl.)**, mit austauschbarer Laufschiene. Kämpferkonstruktion für Durchgangsmontage mit Fahrflügeln und Seitenteilen. Sicherheitssoftware zur statischen und dynamischen Kraftbegrenzung. Stromlos öffnend (Akkupaket), mit Selbstregulierung und -überwachung der Türflügelbewegung. Ausstattung mit zwei selbstüberwachten Infrarot-Lichtvorhängen und zwei Radarmeldern. Schaltprogramme Aus, Ausgang, Dauerauf, Automatik, selbstregelnd Teiloffen, Nacht-Bank. Gefertigt nach den Richtlinien für kraftbetätigte Fenster, Türen und Tore, ASR 1.7, AutSchR, DIN 18650-1, 2 und den UVV und VDE-Vorschriften, jeweils neueste Auflage. Fertigung nach ISO 9000 zertifiziert. Anschluß an 230 V AC, 50 Hz.

*Antriebshöhe: 200 mm**Farbe der sichtbaren Bestandteile: RAL-Farbe nach Wahl des AG**Kämpferkonstruktion: Durchgangsmontage, freitragend mit Antrieb und Steuerung**Verglasung: Isolierglas 22 mm,  $U \leq 1 \text{ W}/(\text{m}^2 \cdot \text{K})$ , aus VSG-Sicherheitsglas, klar (ISO22) bzw. nach Erfordernis Glasstatik; Glaskennzeichnung nach OIB Richtlinie, gemäß ÖNORM B1600.**Verriegelung: elektromechanische Kombiverriegelung mit mechanischer Handentriegelung**Bodenführung: Oberflurführung als geteilte Bodenschiene im Seitenteilbereich**Nebenkantenabsicherung durch Sicherheitssoftware zur Absicherung der Nebenschließkante bei*



**Ergänzungen zur StLB HB-022+ABK-020**

**Ausschreibungstexte DOR**

Leistungsverzeichnis

LB-HB-022+ABK-020

gedruckt am 15.11.2023

Preisangaben in EUR

*Sicherheitsabständen kleiner als 200 mm durch Kraftbegrenzung*

*Programmschalter: abschließbar, extern in Unterputzausführung*

**34.IK 12A + Autom.Schiebeschwenktüranl. 2-fl b.1200mm ISO22+2xSF+OL**

zweiflügelig mit Oberlicht (OL)

Abmessungen:

- Gesamtbreite B (mind. 2xLW+210 mm):
- Gesamthöhe H (mm):
- Durchgangswerte LW (mind. 1000 mm):
- Fluchtwegbreite F (2x LW+30 mm)
- Durchgangshöhe LH (2100 – 2500 mm):

zB. Type SST Flex von dormakaba oder Gleichwertiges.

Angebotenes Erzeugnis:(.....)

L: ..... S: ..... EP: ..... 0,00 Stk PP: .....

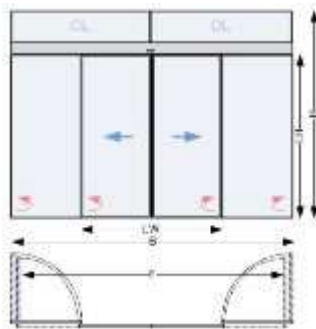

dokalK sst1+ol

**34.IK 12C + Autom.Schiebeschwenktüranl. 2-fl b.1800mm ISO22+2xSF+OL**

zweiflügelig mit Oberlicht (OL)

Abmessungen:

- Gesamtbreite B (mind. 2xLW+210 mm):
- Gesamthöhe H (mm):
- Durchgangswerte LW (mind. 1000 mm):
- Fluchtwegbreite F (2x LW+30 mm)
- Durchgangshöhe LH (2100 – 2500 mm):

zB. Type SST Flex von dormakaba oder Gleichwertiges.

Angebotenes Erzeugnis:(.....)

L: ..... S: ..... EP: ..... 0,00 Stk PP: .....

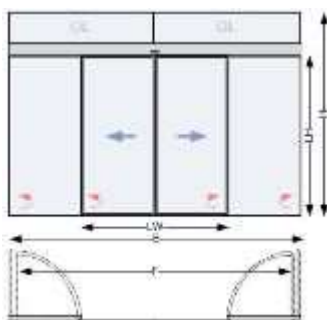

dokalK sst2+ol

**Ergänzungen zur StLB HB-022+ABK-020**

**Ausschreibungstexte DOR**

Leistungsverzeichnis

LB-HB-022+ABK-020

gedruckt am 15.11.2023

Preisangaben in EUR

**34.IK 12D + Autom.Schiebeschwenktüranl. 2-fl b.2000mm ISO22+2xSF+OL**

zweiflügelig mit Oberlicht (OL)

Abmessungen:

- Gesamtbreite B (mind.  $2 \times LW + 210$  mm):
- Gesamthöhe H (mm):
- Durchgangswerte LW (mind. 1000 mm):
- Fluchtwegbreite F ( $2 \times LW + 30$  mm)
- Durchgangshöhe LH (2100 – 2500 mm):

zB. Type SST Flex von dormakaba oder Gleichwertiges.

Angebotenes Erzeugnis: (.....)

L: ..... S: ..... EP: ..... 0,00 Stk PP: .....

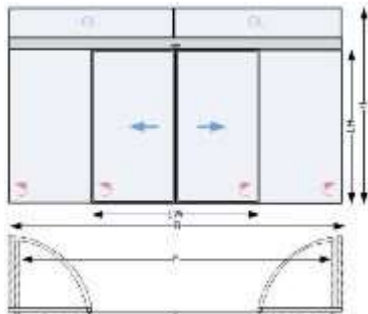

dokalk sst3+ol

**34.IK 12F + Autom.Schiebeschwenktüranl. 2-fl b.2500mm ISO22+2xSF+OL**

zweiflügelig mit Oberlicht (OL)

Abmessungen:

- Gesamtbreite B (mind.  $2 \times LW + 210$  mm):
- Gesamthöhe H (mm):
- Durchgangswerte LW (mind. 1000 mm):
- Fluchtwegbreite F ( $2 \times LW + 30$  mm)
- Durchgangshöhe LH (2100 – 2500 mm):

zB. Type SST Flex von dormakaba oder Gleichwertiges.

Angebotenes Erzeugnis: (.....)

L: ..... S: ..... EP: ..... 0,00 Stk PP: .....

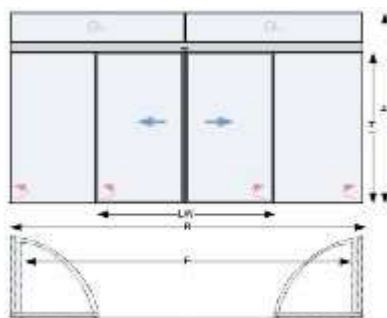

dokalk sst4+ol

**34.IK 45 + Aufzählung (Az) auf Automatische Schiebeschwenktüranlagen**

**Ergänzungen zur StLB HB-022+ABK-020****Ausschreibungstexte DOR**

Leistungsverzeichnis

gedruckt am 15.11.2023  
LB-HB-022+ABK-020 Preisangaben in EUR

- 34.IK 45C + Az Autom.Schiebeschwenktüranl. f.Unterflur Bodenschiene**  
für eine Unterflurführung als durchgehende Bodenschiene als Schutz gegen Einbruch und Windlasten.  
L: ..... S: ..... EP: ..... 0,00 PA PP: .....
- 34.IK 50 + Aufzahlung (Az) auf Automatische Schiebeschwenktüranlagen
- 34.IK 50A + Az Autom.Schiebeschwenktüranl. f.Sonderglas n.Angabe**  
für Sonderverglasung.  
Beschreibung:   
L: ..... S: ..... EP: ..... 0,00 Stk PP: .....
- 34.IK 70 + Aufzahlung (Az) auf Automatische Schiebeschwenktüranlagen
- 34.IK 70C + Az Autom.Schiebeschwenktüranl. f.Funktion Nacht-Bank**  
*für Flip-Flop-Funktion (Stromstoß):* Im Basisbetrieb öffnet der Antrieb nach Impulsgabe am Nacht-Bank Eingang (Schlüsseltaster) die Tür; nach Ablauf der Offenhaltezeit wird diese wieder geschlossen. Nach Aktivierung der Flip-Flop-Funktion wird die Tür durch die erste Impulsgabe am Nacht-Bank Eingang geöffnet, bleibt nach Erreichen in der Dauer auf Position stehen und schließt erst wieder nachdem der zweite Impuls am Nacht-Bank Eingang erfolgt ist. Die Länge der Dauer auf Periode ist nicht begrenzt. Parallel steht an allen anderen Impulsgebereingängen weiterhin die normale Offenhaltezeit zur Verfügung. Die Rauchmelder sind in jedem Fall der Dauerauf Funktion übergeordnet.  
L: ..... S: ..... EP: ..... 0,00 Stk PP: .....
- 34.IK 70F + Az Autom.Schiebeschwenktüranl f.Funktion Sicherheitsschleuse**  
für Funktion Sicherheitsschleuse (die Öffnung erfolgt nur wenn alle anderen, Schleusen abhängigen Türen geschlossen sind).  
L: ..... S: ..... EP: ..... 0,00 Stk PP: .....
- 34.IK 70K + Az Autom.Schiebeschwenktüranl. f.USV-Versorgung**  
für externe USV-Versorgung für 30min. Dauerbetrieb.  
L: ..... S: ..... EP: ..... 0,00 Stk PP: .....
- 34.IK 70P + Az Autom.Schiebeschwenktüranl. f.Interface EIB/KNX-Bus**  
für Interface EIB/KNX. Die Antriebe lassen sich über die EIB/KNX-Schnittstelle in Verbindung mit Türmanagementsoftware visualisieren (Betriebs- und Bewegungszustände), fernsteuern und vollständig parametrieren. Das Modul wird im Antrieb montiert. Die Vernetzung erfolgt über einen 2-Draht EIB/KNX-Bus.  
L: ..... S: ..... EP: ..... 0,00 Stk PP: .....

**Ergänzungen zur StLB HB-022+ABK-020****Ausschreibungstexte DOR**

Leistungsverzeichnis

gedruckt am 15.11.2023

LB-HB-022+ABK-020

Preisangaben in EUR

34.IK 80 + Aufzahlung (Az) auf Automatische Schiebeschwenktüranlagen

**34.IK 80G + Az Autom.Schiebeschwenktüranl. f.Sonderfarbe n.Wahl AG**

für Sonderfarbe abweichend von RAL der Leichtmetallteile nach Wahl des AG.

L: ..... S: ..... EP: ..... 0,00 Stk PP: .....

**34.JA + Türschließer und Drehtürantriebe (dormakaba)**

Version: 2023-09

Im Folgenden ist das Liefern und Montieren bzw. der Einbau von Türschließer und Drehflügeltürantriebe als ein Element von geprüften Drehflügeltüren (Brandschutztüren, Fluchttüren EN179, Paniktüren EN1125,...) beschrieben.

Die Verantwortung für die ordnungsgemäße Zusammenstellung, Krafteinstellung, Montage und Prüfung unterliegt dem Auftragnehmer. Für diesen Fall unterliegen Türblatt- und Türtechnikhersteller und beteiligte Systemlieferanten der Informationspflicht.

**1. Funktionsumfang:**

*Türschließermodus:* Im Türschließermodus ist der Antrieb für die manuelle Begehung optimiert. Diese Betriebsart wird verwendet, wenn die Türen hauptsächlich manuell begangen werden und ein Türschließer ähnliches Verhalten gewünscht wird.

*Automatikmodus:* Der Automatik Modus ist für die vorwiegend automatische Begehung nach Impulsgabe durch einen Bewegungsmelder oder Taster ausgelegt. Trifft die Tür während des Schließvorganges auf ein Hindernis, reversiert der Antrieb. Mit Aktivierung des Automatik Modus steht auch die Windlastregelung zur Verfügung. Trotzdem können die Türen auch manuell begangen werden.

*Windlastregelung:* Die Antriebe sind zum Einsatz an Außentüren, die wechselnden Windlasten ausgesetzt sind, oder an Türen im Innenbereich, die Räume trennen, in denen Druckunterschiede (zB. durch Druckbelüftungsanlage) auftreten können, besonders geeignet. Im Automatik Modus überwacht die Windlastregelung die tatsächliche Fahrgeschwindigkeit und greift ausgleichend ein, wenn die Fahrgeschwindigkeit vom eingestellten Wert abweicht. Der Antrieb kann bis zu 150 N an der Hauptschließkante zur Verfügung stellen, die dann zum Ausgleich von Umwelteinflüssen genutzt werden können.

*Servounterstützung:* Diese Funktion kann im Türschließer Modus aktiviert werden. Es erfolgt dann eine Servounterstützung während der manuellen Öffnung, sobald die Tür geöffnet wurde. Die Servounterstützung (Servo) wird automatisch an die eingestellte Türschließergröße angepasst. Die Stärke der Servounterstützung ist einstellbar, so dass die Anforderungen der ÖNORM B1600, CEN/TR 15894, BS8300/2100 selbst bis zu EN 6 erfüllt werden. Mit dieser Funktion kann die Anforderungen der EN1154 und gleichzeitig im Normalbetrieb ein barrierefreier Zugang bereitgestellt werden.

**2. Umweltschutz, Nachhaltigkeit, Ökologie:**

Die Produkte müssen nach den Gesichtspunkten des Umweltmanagements, Nachhaltigkeit und Ökologie gefertigt und geprüft sein. Dieses ist anhand einer nationalen oder internationalen Zertifizierung zB. ÖNORM EN ISO 14001 oder vergleichbare akkreditierte Prüfstelle zu belegen. Ebenso ist eine Umwelt-Produktdeklaration EPD nach ISO 14025 bzw. EN 15804 oder vergleichbare akkreditierte Prüfstelle vorzuweisen, die den gesamten ökologischen Lebensweg der Anlagen von der Herstellung, Verpackung, Nutzung, Nachnutzung, Wiederverwendungs-, Rückgewinnungs-, und Recyclingpotential bestätigt.

**3. Brandfallsteuerung ÖNORM F3001:**

Alle Drehflügeltürantriebe und Türschließer mit Festhaltefunktion sind mittels potentialfreien Kontakteingang sowie einem Eingang für 24V Brandmeldedauerspannung zu einem Brandfallsteuersystem gemäß ÖNORM F 3001 ausgestattet. Zweck der Brandfallsteuerung ist das Schließen von Brandschutztüren in Abhängigkeit vom Betriebszustand einer Brandmeldeanlage.

**4. Barrierefreiheit OIB Richtlinie 4 Nutzungssicherheit und Barrierefreiheit, ÖNORM B1600, CEN/TR 15894:2009, Abschnitt B.6.4.3.2:**

**Ergänzungen zur StLB HB-022+ABK-020****Ausschreibungstexte DOR**

Leistungsverzeichnis

gedruckt am 15.11.2023  
LB-HB-022+ABK-020 Preisangaben in EUR

Türflügel müssen leicht zu öffnen sein. Selbstschließeinrichtungen mit Freilauffunktion oder Offenhaltung (zB. in Kombination mit Brandmeldeanlage), Gleitschienentürschließer mit einem stark abfallenden Öffnungsmoment für leichtes Türöffnen (DIN SPEC 1104:2009, Abschnitt B.6.4.3.2 bzw. CEN/TR 15894:2009, Abschnitt B.6.4.3.2) bzw. eine Kombination von beiden, kraftunterstützte Antriebe oder Vollautomatik-Drehtürantriebe sind gemäß

- ÖNORM B1600 - Barrierefreies Bauen
- OIB-Richtlinie 4, Nutzungssicherheit und Barrierefreiheit
- DIN SPEC 1104 – DIN Fachbericht CEN/TR 15894 – Schlösser und Baubeschläge – Türbeschläge zur Nutzung durch Kinder, ältere und behinderte Personen in privaten und öffentlichen Gebäuden

entsprechend den Türparametern und Anforderungen einzusetzen.

Bei Türen mit Brandschutzanforderungen aber auch Gebäudeeingangstüren im nicht-öffentlichen Bereich darf das Öffnungsmoment der Türschließer-Größe 3 nach ÖNORM EN 1154 nicht überschritten werden. Bei Türen ohne Brandschutzanforderungen (wie z. B. zur Vermeidung von Geruchsbelästigung in WC-Anlagen,...) ist die Türschließer-Größe 1 oder 2 nach ÖNORM EN 1154 zu verringern.

**5. Abnahmeprüfung (TÜV):**

Motorkraftbetriebene Türen und Tore müssen gem. § 7 AM-VO vor der ersten Inbetriebnahme einer Abnahmeprüfung durch TÜV, vergleichbare akkreditierte Prüfstelle oder Ziviltechniker unterzogen werden. Die Prüfkosten sind in die Einheitspreise einzukalkulieren.

**6. Wartung/Gewährleistung:**

Eine regelmäßige Jahreswartung oder technische Überprüfung durch Fachmonteure des Herstellers (kostenpflichtig) ist Grundlage für eine 24-monatige Gewährleistung, welche mit der vorgeschriebenen Abnahmeprüfung beginnt. Der Auftragnehmer übernimmt die fachmännische Sicherheitsüberprüfung lt. „§ 8 AM-VO - Wiederkehrende Prüfung“, welche mindestens einmal im Kalenderjahr, jedoch längstens im Abstand von 15 Monaten durchzuführen ist, und die Wartung der Anlagen nach den gesetzlichen Vorgaben, insbesondere deren Sicherheitsvorrichtungen auf einwandfreie Funktion, sowie das Reinigen und Schmieren der Anlagen. Die mit dieser laufenden Wartung verbundenen Kosten einschließlich der hierzu erforderlichen Kleinteile, Schmier-, Reinigungsmittel usw. sind durch den angeführten Pauschalpreis abgegolten. Ein verlängerter Garantiezeitraum ist durch eine eigene Wartungsposition geregelt (zB. Grundwartung, Vollwartung). Leistungen, welche außer dem Bereich der Service- und Wartungsarbeiten fallen, insbesondere das Beheben von Störungen durch unsachgemäße Bedienung oder Vandalismus gehen zu Lasten des Eigentümers, wenn es sich nicht um Garantieleistungen durch optionale Serviceverträge handelt. In diesen Fällen ist der Hersteller bzw. berechnigte Fachfirma berechnigt, die Behebung von Störungen sowie die Lieferung und Montage der für die einwandfreie Funktion der Türanlagen notwendigen Ersatzteile gesondert in Rechnung zu stellen

**7. Aufzählungen/Zubehör/Einbauteile:**

Positionen für Aufzählungen, Zubehör und Einbauteile beschreiben Ergänzungen/Erweiterungen/Varianten zu vorangegangenen Positionen (Leistungen) und werden nur aus dem System oder der Auswahl von Produkten des Herstellers der Grundposition angeboten bzw. ausgeführt.

34.JA 00 + Folgende Angaben und Anforderungen an die Art und Weise der Leistungserbringung gelten als vereinbart und sind in die Einheitspreise einkalkuliert.

**34.JA 00B + Funktionsbeschreibung Druckbelüftung**

Sind alle Türen im druckbelüfteten Bereich geschlossen, so wird ein kontrollierter Überdruck von etwa 50 Pa aufgebaut. Die Türöffnungskraft darf an keiner Tür >100 N betragen. Bei Türen, die aus dem druckbelüfteten Bereich heraus öffnen (zB. Ausgangstür ins Freie, Wohnungseingangstüren,...) muss der Türschließer so stark ausgelegt sein, dass die Tür auch gegen den Überdruck sicher schließt. Dieses wurde mit diesem Leitprodukt berücksichtigt. Das angebotene Produkt hat diese technischen Spezifikation zu erfüllen und zu belegen.

**Ergänzungen zur StLB HB-022+ABK-020****Ausschreibungstexte DOR**

Leistungsverzeichnis

gedruckt am 15.11.2023  
LB-HB-022+ABK-020 Preisangaben in EUR**34.JA 00C + Funktionsbeschreibung Handauslösung bei Feststellanlagen**

Jede Feststellvorrichtung muss auch von Hand ausgelöst werden können, ohne dass die Funktionsbereitschaft der Auslösevorrichtung beeinträchtigt wird. Bei Türschließern mit elektromagnetischer Feststellung (EMF) kann diese durch geringen Druck auf das Türblatt oder Auslösetaster aufgehoben werden. Werden Haftmagnete oder Freilauftürschließer (FL) verwendet, erfolgt die Auslösung ausschließlich über einen Taster. Der hierfür verwendete Handauslöser muss rot sein und die Aufschrift „Tür schließen“ tragen. Der Taster muss sich in unmittelbarer Nähe des Abschlusses befinden und darf durch den festgestellten Abschluss nicht verdeckt sein.

**34.JA 00I + Autom.Drehflügeltürantriebe Absicherung m.LaserScanner**

Absicherung von Automatischen Drehtürantrieben gemäß EN16005, TÜV mittels LASER Scanner/Lichtlaufzeitmessung

**Betriebszustand – kraftbetätigte Öffnungsfahrt (Absicherung Nebenschließkante):**

Absicherung gegen Quetschen:

1. *Begrenzung der dynamischen Türflügelkräfte*

Absicherung gegen Einklemmen:

1. *Fingerschutzzone aus 100 Messpunkten aufgeteilt auf 16Grad, der ein Einklemmen kleiner Körperteile an dieser Gefahrenstelle vermeidet.*

**Betriebszustand – Schließfahrt (Absicherung Hauptschließkante):**

Absicherung gegen Quetschen: *Begrenzung der dynamischen Türflügelkräfte*

Absicherung gegen Anstoßen: *Lasertechnologie (Lichtlaufzeitmessung), 170 Messpunkte garantieren einen vollständigen Schutz beim Begehen der Tür (gesamte Türblattbreite und -höhe an Band- oder Bandgegenseite)*



dokaJG laserscan

**34.JA 00J + Autom.Drehflügeltürantriebe äußere Einflussfaktoren**

Die Drehflügeltürantriebe öffnen und schließen automatisch ein- oder zweiflügelige Innen- und Außentüre. Diese erfordern in punkto Sicherheit und Begehkomfort Voraussetzungen, die auch in besonderen Situationen funktionsfähig bleiben. Das angebotene Produkt hat diese technischen Spezifikation zu erfüllen und zu belegen.

**Türblatt - Gewichtsberechnungen (für Türblattgewichte bis 400kg):**

- Eignungsnachweis für sehr hohe Türgewichte bis zu 400 kg. Eine Türgewichtsberechnung für das angebotene Türelement ist nach Aufforderung des AG in einem Beiblatt beizulegen.

**Türblatt - Windlastberechnungen (Aussentüren, Druckbelüftungsanlagen):**

- Eignungsnachweis für den Einsatz bei Windlasten oder Druckunterschiede auf den Türflügeln. Eine Windlastberechnung für das angebotene Türelement ist nach Aufforderung des AG in einem Beiblatt beizulegen.

**Türblatt - Absicherungssensorik:**

- Die Türblattabsicherung muß unabhängig von der Bodenbeschaffenheit (Gitterrost, Reinstreifmatten, reflektierende oder feuchte Böden...) und von der direkten Türumgebung (Handlauf, Griffstange, Wand, Heizkörper, Abfallbehälter...) abgesichert werden.

**Ergänzungen zur StLB HB-022+ABK-020****Ausschreibungstexte DOR**

Leistungsverzeichnis

gedruckt am 15.11.2023  
LB-HB-022+ABK-020 Preisangaben in EUR**34.JA 00K + Autom.Drehflügel Türantriebe bei Spannungsausfall****Funktionsbeschreibung Drehflügel Türantrieb bei Ausfall der Spannungsversorgung:**

- Tür kann manuell geöffnet werden (Fluchtwegszulassung – Funktionsweise wie herkömmlicher Türschließer – Kraftaufwand je nach Türgeometrie und Gewicht)

**Funktionsbeschreibung Drehflügel Türantrieb bei Ausfall der Spannungsversorgung - USV-versorgt (extern oder als Aufzählungsposition definiert):**

- Tür in Automatikbetrieb – je nach Türausstattung kann bis zu 1 Stunde Versorgung überbrückt werden
- danach: Tür kann manuell geöffnet werden (Fluchtwegszulassung – Funktionsweise wie herkömmlicher Türschließer – Kraftaufwand je nach Türgeometrie und Gewicht)

**Funktionsbeschreibung Drehflügel Türantrieb bei Ausfall der Spannungsversorgung - Netzersatz (Generator) kommt nach wenigen Sekunden:**

- Tür kann manuell geöffnet werden (Fluchtwegszulassung – Funktionsweise wie herkömmlicher Türschließer – Kraftaufwand je nach Türgeometrie und Gewicht)
- Nach Spannungswieder benötigt der Antrieb ca. 10sec Parametrierungszeit
- Nach Berücksichtigung der Spannungswiederkehr und Parametrierungszeit ist der Automatikbetrieb wieder gewährleistet

**Funktionsbeschreibung Drehflügel Türantrieb bei Ausfall der Spannungsversorgung - USV-versorgt (extern oder als Aufzählungsposition definiert) + Netzersatz (Generator) kommt nach 15 Sekunden:**

- Tür permanent in Automatikbetrieb

**34.JA 00L + Autom.Drehflügel Türantriebe Brandfallsteuerung Manuell****Funktionsbeschreibung Drehflügel Türantrieb im Brandfall (Anschluss an Brandmeldeanlage):**

- Steuerung wird deaktiviert
- Tür kann manuell geöffnet werden (Fluchtwegszulassung – Funktionsweise wie herkömmlicher Türschließer – Kraftaufwand je nach Türgeometrie und Gewicht)
- Ein mechanisches Schließen gewährleistet die sichere Erfüllung des Brandschutzzieles - Funktionsweise wie herkömmlicher Türschließer
- Die Funktionsweise im Brandfall ist lt. Brandschutzkonzept ist von der zuständigen Behörde freizugeben.

**34.JA 00M + Autom.Drehflügel Türantriebe Brandfallsteuerung Automatik****Funktionsbeschreibung Drehflügel Türantrieb im Brandfall (Anschluss an Brandmeldeanlage):**

- Antrieb wird USV-versorgt (extern oder als Aufzählungsposition definiert)
- Dauerfunktion wird deaktiviert
- Vollantrieb funktioniert weiter
- Tür schließt automatisch nach jedem Durchgang
- nach Ablauf der USV-Kapazität kann die Tür manuell geöffnet werden (Fluchtwegszulassung – Funktionsweise wie herkömmlicher Türschließer – Kraftaufwand je nach Türgeometrie und Gewicht)
- Ein mechanisches Schließen gewährleistet die sichere Erfüllung des Brandschutzzieles
- Die Funktionsweise im Brandfall ist lt. Brandschutzkonzept ist von der zuständigen Behörde freizugeben.

**34.JA 03 + Im Türblatt oder in der Zarge integrierter Gleitschienen-Türschließer (Integr.Gleitschientürschließer) nach EN 1154 mit stark abfallendem Öffnungsmoment für leichtes Türöffnen gemäß ÖNORM B1600, OIB-Richtlinie 4 und DIN SPEC 1104, Schließkraft, Schließgeschwindigkeit und Endschlag sind stufenlos einstellbar. Öffnungsbegrenzung mechanisch gedämpft. DIN-L und DIN-R verwendbar, mit Gleitschiene. Öffnungswinkel max. 120°. Adaption zu unterschiedlichen Falzraummaßen möglich. Ausführung wahlweise**

**Ergänzungen zur StLB HB-022+ABK-020**

**Ausschreibungstexte DOR**

Leistungsverzeichnis

gedruckt am 15.11.2023

LB-HB-022+ABK-020

Preisangaben in EUR

Türblattmontage/Bandseite oder Sturzmontage/Bandseite. Wird eine 2-flügelige Tür über den Standflügel geöffnet, nimmt die am Standflügel montierte Mitnehmerklappe den Gangflügel soweit mit, dass der Stützhebel bzw. der Regelarm des Schließfolgereglers den Gangflügel abstützen kann und damit die richtige Schließfolge der Tür sicherstellt, die maximale Gang-(+Steh)flügelbreite (in mm) sind im Positionstext angegeben, Farbe Leichtmetallteile: silberfarbig

**34.JA 03A + Integr.Gleitschienentürschließer 1-fl b.1100mm EN2-4**

einflügelig. Barrierefreie Türöffnung bis zu einer Türblattbreite von 1100 mm.

zB. Type ITS 96 EN2-4 von dormakaba oder Gleichwertiges.

Angebotenes Erzeugnis:(.....)

**Kriterien der Gleichwertigkeit:** beschriebener Funktionsumfang, Eignung für leichtes Türöffnen entlang barrierefreier Fluchtwege gemäß ÖNORM B1600:2023 mit stark abfallendem Öffnungsmoment.

L: ..... S: ..... EP: ..... 0,00 Stk PP: .....



dokaJA ITS1

**34.JA 03B + Integr.Gleitschienentürschließer 1-fl b.1400mm EN3-6**

einflügelig. Barrierefreie Türöffnung bis zu einer Türblattbreite von 1250 mm.

zB. Type ITS 96 EN3-6 von dormakaba oder Gleichwertiges.

Angebotenes Erzeugnis:(.....)

**Kriterien der Gleichwertigkeit:** beschriebener Funktionsumfang, Eignung für leichtes Türöffnen entlang barrierefreier Fluchtwege gemäß ÖNORM B1600:2023 mit stark abfallendem Öffnungsmoment.

L: ..... S: ..... EP: ..... 0,00 Stk PP: .....



dokaJA ITS1

**34.JA 03C + Integr.Gleitschienentürschließer 2-fl b.2200mm EN2-4**

zweiflügelig, mit Mitnehmerklappe und integrierte mechanische Schließfolgeregelung. Barrierefreie Türöffnung bis zu einer Türblattbreite von 1100 mm.

zB. Type ITS96 GSR EN2-4 von dormakaba oder Gleichwertiges.

Angebotenes Erzeugnis:(.....)

**Kriterien der Gleichwertigkeit:** beschriebener Funktionsumfang, Eignung für leichtes Türöffnen entlang barrierefreier Fluchtwege gemäß ÖNORM B1600:2023 mit stark abfallendem Öffnungsmoment.

L: ..... S: ..... EP: ..... 0,00 Stk PP: .....



**Ergänzungen zur StLB HB-022+ABK-020**

**Ausschreibungstexte DOR**

Leistungsverzeichnis

gedruckt am 15.11.2023  
 LB-HB-022+ABK-020 Preisangaben in EUR



dokaJA ITS4

**34.JA 03D + Integr.Gleitschienentürschließer 2-fl b.2800mm EN3-6**

zweiflügelig mit Mitnehmerklappe und integrierte mechanische Schließfolgeregelung. Barrierefreie Türöffnung bis zu einer Türblattbreite von 1250 mm.

zB. Type ITS96 GSR EN3-6 von dormakaba oder Gleichwertiges.

Angebotenes Erzeugnis:(.....)

**Kriterien der Gleichwertigkeit:** beschriebener Funktionsumfang, Eignung für leichtes Türöffnen entlang barrierefreier Fluchtwege gemäß ÖNORM B1600:2023 mit stark abfallendem Öffnungsmoment.

L: ..... S: ..... EP: ..... 0,00 Stk PP: .....



dokaJA ITS4

**34.JA 03E + Integr.Gleitschienentürschließer 1-fl b.1100mm EN2-4 EMF**

einflügelig, mit elektromechanischer Feststellung und Anschluß an die Brandmeldeanlage oder Rauchmeldezentrale (EMF). Barrierefreie Türöffnung bis zu einer Türblattbreite von 1100 mm.

zB. Type ITS 96 EMF EN2-4 von dormakaba oder Gleichwertiges.

Angebotenes Erzeugnis:(.....)

**Kriterien der Gleichwertigkeit:** beschriebener Funktionsumfang, Eignung für leichtes Türöffnen entlang barrierefreier Fluchtwege gemäß ÖNORM B1600:2023 mit stark abfallendem Öffnungsmoment nach Auslösung der Feststellung.

L: ..... S: ..... EP: ..... 0,00 Stk PP: .....



dokaJA ITSEMF2

**34.JA 03F + Integr.Gleitschienentürschließer 1-fl b.1400mm EN3-6 EMF**

einflügelig, mit elektromechanischer Feststellung und Anschluß an die Brandmeldeanlage oder Rauchmeldezentrale (EMF). Barrierefreie Türöffnung bis zu einer Türblattbreite von 1250 mm.

zB. Type ITS 96 EMF EN3-6 von dormakaba oder Gleichwertiges.

Angebotenes Erzeugnis:(.....)

**Ergänzungen zur StLB HB-022+ABK-020**

**Ausschreibungstexte DOR**

Leistungsverzeichnis

gedruckt am 15.11.2023

LB-HB-022+ABK-020

Preisangaben in EUR

**Kriterien der Gleichwertigkeit:** beschriebener Funktionsumfang, Eignung für leichtes Türöffnen entlang barrierefreier Fluchtwege gemäß ÖNORM B1600:2023 mit stark abfallendem Öffnungsmoment nach Auslösung der Feststellung.

L: ..... S: ..... EP: ..... 0,00 Stk PP: .....



dokaJA ITSEMF2

**34.JA 03G + Integr.Gleitschienentürschließer 2-fl b.2200mm EN2-4 EMF1**

zweiflügelig, mit integriertem Schließfolgeregler und Mitnehmerklappe, Elektromechanische Feststellung am Standflügel, Anschluß an die Brandmeldeanlage oder Rauchmeldezentrale (EMF1). Barrierefreie Türöffnung bis zu einer Türblattbreite von 1100 mm.

zB. Type ITS 96 GSR-EMF EN2-4 von dormakaba oder Gleichwertiges.

Angebotenes Erzeugnis:(.....)

**Kriterien der Gleichwertigkeit:** beschriebener Funktionsumfang, Eignung für leichtes Türöffnen entlang barrierefreier Fluchtwege gemäß ÖNORM B1600:2023 mit stark abfallendem Öffnungsmoment nach Auslösung der Feststellung.

L: ..... S: ..... EP: ..... 0,00 Stk PP: .....



dokaJA ITSEMF4

**34.JA 03H + Integr.Gleitschienentürschließer 2-fl b.2800mm EN3-6 EMF1**

zweiflügelig, mit integriertem Schließfolgeregler und Mitnehmerklappe, Elektromechanische Feststellung am Standflügel, Anschluß an die Brandmeldeanlage oder Rauchmeldezentrale (EMF1). Barrierefreie Türöffnung bis zu einer Türblattbreite von 1250 mm.

zB. Type ITS 96 GSR-EMF EN3-6 von dormakaba oder Gleichwertiges.

Angebotenes Erzeugnis:(.....)

**Kriterien der Gleichwertigkeit:** beschriebener Funktionsumfang, Eignung für leichtes Türöffnen entlang barrierefreier Fluchtwege gemäß ÖNORM B1600:2023 mit stark abfallendem Öffnungsmoment nach Auslösung der Feststellung.

L: ..... S: ..... EP: ..... 0,00 Stk PP: .....



dokaJA ITSEMF4

**Ergänzungen zur StLB HB-022+ABK-020**

**Ausschreibungstexte DOR**

Leistungsverzeichnis

gedruckt am 15.11.2023  
 LB-HB-022+ABK-020 Preisangaben in EUR

**34.JA 03I + Integr.Gleitschienentürschließer 2-fl b.2200mm EN2-4 EMF2**

zweiflügelig, mit integriertem Schließfolgeregler und Mitnehmerklappe, Elektromechanische Feststellung am Gang- und Standflügel, Anschluß an die Brandmeldeanlage oder Rauchmeldezentrale (EMF2). Barrierefreie Türöffnung bis zu einer Türblattbreite von 1100 mm.  
 zB. Type ITS 96 GSR-EMF EN2-4 von dormakaba oder Gleichwertiges.

Angebotenes Erzeugnis:(.....)

**Kriterien der Gleichwertigkeit:** beschriebener Funktionsumfang, Eignung für leichtes Türöffnen entlang barrierefreier Fluchtwege gemäß ÖNORM B1600:2023 mit stark abfallendem Öffnungsmoment nach Auslösung der Feststellung.

L: ..... S: ..... EP: ..... 0,00 Stk PP: .....

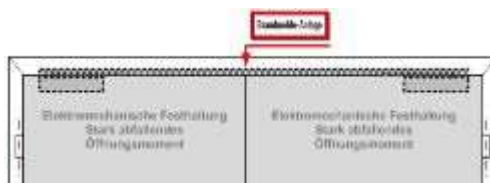

dokaJA ITSEMF6

**34.JA 03J + Integr.Gleitschienentürschließer 2-fl b.2800mm EN3-6 EMF2**

zweiflügelig, mit integriertem Schließfolgeregler und Mitnehmerklappe, Elektromechanische Feststellung am Gang- und Standflügel, Anschluß an die Brandmeldeanlage oder Rauchmeldezentrale (EMF2). Barrierefreie Türöffnung bis zu einer Türblattbreite von 1250 mm.  
 zB. Type ITS 96 GSR-EMF EN3-6 von dormakaba oder Gleichwertiges.

Angebotenes Erzeugnis:(.....)

**Kriterien der Gleichwertigkeit:** beschriebener Funktionsumfang, Eignung für leichtes Türöffnen entlang barrierefreier Fluchtwege gemäß ÖNORM B1600:2023 mit stark abfallendem Öffnungsmoment nach Auslösung der Feststellung.

L: ..... S: ..... EP: ..... 0,00 Stk PP: .....



dokaJA ITSEMF6

**34.JA 03M + Integr.Gleitschienentürschließer 1-fl b.1400mm EN3-6 FL**

einflügelig, Freilauffunktion ab Türöffnungswinkel > 0° und Anschluß an die Brandmeldeanlage oder Rauchmeldezentrale (FL), inkl. verdeckter steckbarer Kabelübergang und Taster mit Aufschrift "Tür schließen", Barrierefreie Türöffnung bis zu einer Türblattbreite von 1250 mm.  
 zB. Type ITS96 FL EN3-6+KÜ480+LK12+HTuP von dormakaba oder Gleichwertiges.

Angebotenes Erzeugnis:(.....)

**Kriterien der Gleichwertigkeit:** beschriebener Funktionsumfang, Eignung für leichtes Türöffnen entlang barrierefreier Fluchtwege gemäß ÖNORM B1600:2023 mit stark abfallendem Öffnungsmoment nach Auslösung der Freilauffunktion, Freilauffunktion ab Türöffnungswinkel 0Grad.

L: ..... S: ..... EP: ..... 0,00 Stk PP: .....

**Ergänzungen zur StLB HB-022+ABK-020**

**Ausschreibungstexte DOR**

Leistungsverzeichnis

gedruckt am 15.11.2023  
LB-HB-022+ABK-020 Preisangaben in EUR

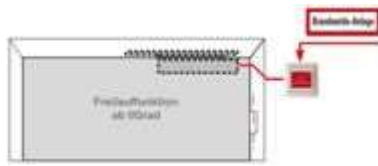

dokaJA ITSFL1

**34.JA 03N + Integr.Gleitschienentürschließer 2-fl b.2800mm EN3-6 FL**

zweiflügelig, mit Schließfolgeregler, Freilauffunktion am Gangflügel ab Türöffnungswinkel > 0°, Mitnehmerklappe und Anschluß an die Brandmeldeanlage oder Rauchmeldezentrale (FL), inkl. verdeckter steckbarer Kabelübergang und Taster mit Aufschrift "Tür schließen", Barrierefreie Türöffnung bis zu einer Türblattbreite von 1250 mm.

zB. Type ITS96 FL-GSR EN3-6+KÜ480+LK12+HTuP von dormakaba oder Gleichwertiges.

Angebotenes Erzeugnis:(.....)

**Kriterien der Gleichwertigkeit:** beschriebener Funktionsumfang, Eignung für leichtes Türöffnen entlang barrierefreier Fluchtwege gemäß ÖNORM B1600:2023 mit stark abfallendem Öffnungsmoment nach Auslösung der Freilauffunktion, Freilauffunktion ab Türöffnungswinkel 0Grad.

L: ..... S: ..... EP: ..... 0,00 Stk PP: .....

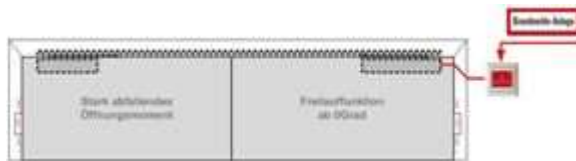

dokaJA ITSFL2

**34.JA 03O + Integr.Gleitschienentürschließer 1-fl b.1400mm EN3-6 FL EMF**

einflügelig, Freilauffunktion ab Türöffnungswinkel > 0° mit elektromechanischer Feststellung und Anschluß an die Brandmeldeanlage oder Rauchmeldezentrale (FL), inkl. verdeckter steckbarer Kabelübergang und Taster mit Aufschrift "Tür schließen", Barrierefreie Türöffnung bis zu einer Türblattbreite von 1250 mm.

zB. Type ITS96 FL EMF EN3-6+KÜ480+LK12+HTuP von dormakaba oder Gleichwertiges.

Angebotenes Erzeugnis:(.....)

**Kriterien der Gleichwertigkeit:** beschriebener Funktionsumfang, Eignung für leichtes Türöffnen entlang barrierefreier Fluchtwege gemäß ÖNORM B1600:2023 mit stark abfallendem Öffnungsmoment nach Auslösung der Freilauffunktion und Feststellung, Freilauffunktion ab Türöffnungswinkel 0Grad.

L: ..... S: ..... EP: ..... 0,00 Stk PP: .....

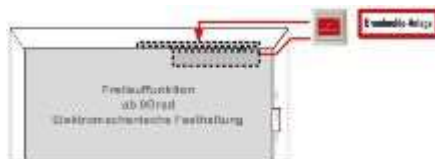

dokaJA ITSFLEMF

**34.JA 03U + Integr.Gleitschienentürschließer 2-fl b.2800mm EN3-6 FL EMF1**

zweiflügelig, mit Schließfolgeregler, Freilauffunktion am Gangflügel ab Türöffnungswinkel > 0°, Mitnehmerklappe, Elektromechanische Feststellung am Gangflügel und Anschluß an die Brandmeldeanlage oder Rauchmeldezentrale (FL EMF1), inkl. verdeckter steckbarer Kabelübergang und Taster mit Aufschrift "Tür schließen", Barrierefreie Türöffnung bis zu einer

**Ergänzungen zur StLB HB-022+ABK-020**

**Ausschreibungstexte DOR**

Leistungsverzeichnis

gedruckt am 15.11.2023

LB-HB-022+ABK-020

Preisangaben in EUR

Türblattbreite von 1250 mm.

zB. Type ITS96 FL EMF+ITS GSR EN3-6+KÜ480+LK12+HTuP von dormakaba oder Gleichwertiges.

Angebotenes Erzeugnis:(.....)

**Kriterien der Gleichwertigkeit:** beschriebener Funktionsumfang, Eignung für leichtes Türöffnen entlang barrierefreier Fluchtwege gemäß ÖNORM B1600:2023 mit stark abfallendem Öffnungsmoment nach Auslösung der Freilauffunktion und Feststellung, Freilauffunktion ab Türöffnungswinkel 0Grad.

L: ..... S: ..... EP: ..... 0,00 Stk PP: .....

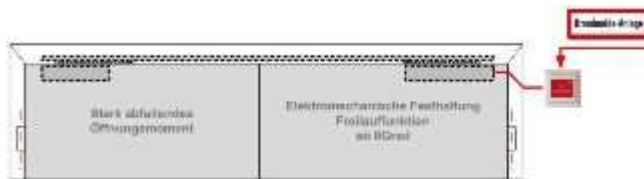

dokaJA ITSFL9

**34.JA 03V + Integr.Gleitschienentürschließer 2-fl b.2800mm EN3-6 FL EMF2**

zweiflügelig, mit Schließfolgeregler, Freilauffunktion am Gangflügel ab Türöffnungswinkel > 0°, Mitnehmerklappe, Elektromechanische Feststellung am Gang- und Standflügel und Anschluß an die Brandmeldeanlage oder Rauchmeldezentrale (FL EMF2)., inkl. verdeckter steckbarer Kabelübergang und Taster mit Aufschrift "Tür schließen", Barrierefreie Türöffnung bis zu einer Türblattbreite von 1250 mm.

zB. Type ITS96 FL EMF+ITS EMF GSR EN3-6+KÜ480+LK12+HTuP von dormakaba oder Gleichwertiges.

Angebotenes Erzeugnis:(.....)

**Kriterien der Gleichwertigkeit:** beschriebener Funktionsumfang, Eignung für leichtes Türöffnen entlang barrierefreier Fluchtwege gemäß ÖNORM B1600:2023 mit stark abfallendem Öffnungsmoment nach Auslösung der Freilauffunktion und Feststellung, Freilauffunktion ab Türöffnungswinkel 0Grad.

L: ..... S: ..... EP: ..... 0,00 Stk PP: .....

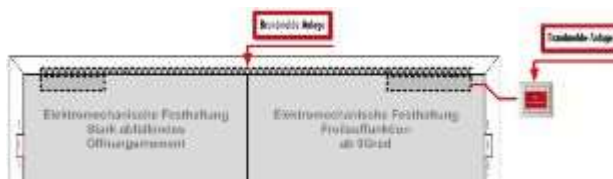

dokaJA ITSFL10

**34.JA 04 + Gleitschienen-Türschließer mit zweitem Schließbereich 15°-0° für sanftes Schließen (Gleitschienentürschließer-SoftFlow), nach EN 1154 mit stark abfallendem Öffnungsmoment für leichtes Türöffnen gemäß ÖNORM B1600, OIB-Richtlinie 4 und DIN SPEC 1104, zweiter Schließbereich 15°-0° mit zusätzlicher Schließgeschwindigkeitsreduktion für leises Schließen (kurz SoftFlow), hydraulisch kontrollierte Öffnungsdämpfung sowie Schließverzögerung über Ventil komfortabel von vorne einstellbar. Schließkraft EN 1-6 per Akkuschrauber von vorne einstellbar, mit optischer Schließkraftanzeige, für Türen bis 300 kg Türgewicht, Temperaturbereich bis - 40 Grad, Montagekonsole mit universellem Lochgruppensystem. DIN-L und DIN-R verwendbar. Gleitschiene höhenverstellbar, maximale Gang-(+Steh)flügelbreite (in mm) sind im Positionstext angegeben, Farbe Leichtmetallteile: wahlweise schwarz, silberfarbig oder weiß**

**Ergänzungen zur StLB HB-022+ABK-020****Ausschreibungstexte DOR**

Leistungsverzeichnis

gedruckt am 15.11.2023  
LB-HB-022+ABK-020 Preisangaben in EUR**34.JA 04A + Gleitschientürschließer-SoftFlow 1-fl b.1400mm EN1-6**

einflügelig, Türblatt- oder Sturzmontage wahlweise bandseitig oder bandgegenseitig, barrierefreie Türöffnung bis zu einer Türblattbreite von 1250 mm.

zB. Type TS 98 XEA EN1-6 von dormakaba oder Gleichwertiges.

Angebotenes Erzeugnis:(.....)

**Kriterien der Gleichwertigkeit:** beschriebener Funktionsumfang, zusätzliche Einstellmöglichkeit "leises Schließen", Eignung für leichtes Türöffnen entlang barrierefreier Fluchtwege gemäß ÖNORM B1600:2023 mit stark abfallendem Öffnungsmoment.

L: ..... S: ..... EP: ..... 0,00 Stk PP: .....



dokaJA xea1

**34.JA 04C + Gleitschientürschließer-SoftFlow 2-fl b.2800mm EN1-6**

zweiflügelig, mit Mitnehmerklappe und integrierte mechanische Schließfolgeregelung mit durchgehender Verkleidung, Türblattmontage wahlweise bandseitig oder bandgegenseitig, barrierefreie Türöffnung bis zu einer Türblattbreite von 1250 mm.

zB. Type TS 98 XEA GSR EN1-6 von dormakaba oder Gleichwertiges.

Angebotenes Erzeugnis:(.....)

**Kriterien der Gleichwertigkeit:** beschriebener Funktionsumfang, zusätzliche Einstellmöglichkeit "leises Schließen", Eignung für leichtes Türöffnen entlang barrierefreier Fluchtwege gemäß ÖNORM B1600:2023 mit stark abfallendem Öffnungsmoment.

L: ..... S: ..... EP: ..... 0,00 Stk PP: .....



dokaJA xea2

**34.JA 04E + Gleitschientürschließer-SoftFlow 1-fl b.1250mm EN1-6 EMF**

einflügelig, mit elektromechanischer Feststellung zwischen 80 - 140 Grad (Feststellpunkt ist gleichzeitig Öffnungsbegrenzung) und Anschluß an die Brandmeldeanlage oder Rauchmeldezentrale (EMF), Türblattmontage wahlweise bandseitig oder bandgegenseitig, barrierefreie Türöffnung bis zu einer Türblattbreite von 1250 mm.

zB. Type TS 98 XEA EMF EN1-6 von dormakaba oder Gleichwertiges.

Angebotenes Erzeugnis:(.....)

**Kriterien der Gleichwertigkeit:** beschriebener Funktionsumfang, zusätzliche Einstellmöglichkeit "leises Schließen", Eignung für leichtes Türöffnen entlang barrierefreier Fluchtwege gemäß ÖNORM B1600:2023 mit stark abfallendem Öffnungsmoment nach Auslösung der Feststellung.

L: ..... S: ..... EP: ..... 0,00 Stk PP: .....

**Ergänzungen zur StLB HB-022+ABK-020**

**Ausschreibungstexte DOR**

Leistungsverzeichnis

gedruckt am 15.11.2023  
 LB-HB-022+ABK-020 Preisangaben in EUR



dokaJA xea3

**34.JA 04J + Gleitschienentürschließer-SoftFlow 2-fl b.2500mm EN1-6 EMF1G**

zweiflügelig, mit Mitnehmerklappe und integrierte mechanische Schließfolgeregelung mit durchgehender Verkleidung, Feststellung vom Gangflügel zwischen 80 - 140 Grad (Feststellpunkt ist gleichzeitig Öffnungsbegrenzung) und Anschluß an die Brandmeldeanlage oder Rauchmeldezentrale (EMF1), Türblattmontage wahlweise bandseitig oder bandgegenseitig, barrierefreie Türöffnung bis zu einer Türblattbreite von 1250 mm.

zB. Type TS 98 XEA GSR-EMF1G EN1-6 von dormakaba oder Gleichwertiges.

Angebotenes Erzeugnis:(.....)

**Kriterien der Gleichwertigkeit:** beschriebener Funktionsumfang, zusätzliche Einstellmöglichkeit "leises Schließen", Eignung für leichtes Türöffnen entlang barrierefreier Fluchtwege gemäß ÖNORM B1600:2023 mit stark abfallendem Öffnungsmoment nach Auslösung der Feststellung.

L: ..... S: ..... EP: ..... 0,00 Stk PP: .....



dokaJA xea4

**34.JA 04K + Gleitschienentürschließer-SoftFlow 2-fl b.2500mm EN1-6 EMF1**

zweiflügelig, mit Mitnehmerklappe und integrierte mechanische Schließfolgeregelung mit durchgehender Verkleidung, gemeinsame Feststellung von Gang- und Standflügel zwischen 80 - 140 Grad (Feststellpunkt ist gleichzeitig Öffnungsbegrenzung) und Anschluß an die Brandmeldeanlage oder Rauchmeldezentrale (EMF1), Türblattmontage wahlweise bandseitig, barrierefreie Türöffnung bis zu einer Türblattbreite von 1250 mm.

zB. Type TS 98 XEA GSR-EMF1 EN1-6 von dormakaba oder Gleichwertiges.

Angebotenes Erzeugnis:(.....)

**Kriterien der Gleichwertigkeit:** beschriebener Funktionsumfang, zusätzliche Einstellmöglichkeit "leises Schließen", Eignung für leichtes Türöffnen entlang barrierefreier Fluchtwege gemäß ÖNORM B1600:2023 mit stark abfallendem Öffnungsmoment nach Auslösung der Feststellung.

L: ..... S: ..... EP: ..... 0,00 Stk PP: .....



dokaJA xea5

**34.JA 04L + Gleitschienentürschließer-SoftFlow 2-fl b.2500mm EN1-6 EMF2**

zweiflügelig, mit Mitnehmerklappe und integrierte mechanische Schließfolgeregelung mit durchgehender Verkleidung, unabhängige Feststellung von Gang- und Standflügel zwischen 80 - 140 Grad (Feststellpunkt ist gleichzeitig Öffnungsbegrenzung) und Anschluß an die Brandmeldeanlage oder Rauchmeldezentrale (EMF2), Türblattmontage wahlweise bandseitig

**Ergänzungen zur StLB HB-022+ABK-020**

**Ausschreibungstexte DOR**

Leistungsverzeichnis

gedruckt am 15.11.2023

LB-HB-022+ABK-020

Preisangaben in EUR

oder bandgegenseitig, barrierefreie Türöffnung bis zu einer Türblattbreite von 1250 mm.

zB. Type TS 98 XEA GSR-EMF2 EN1-6 von dormakaba oder Gleichwertiges.

Angebotenes Erzeugnis:(.....)

**Kriterien der Gleichwertigkeit:** beschriebener Funktionsumfang, zusätzliche Einstellmöglichkeit "leises Schließen", Eignung für leichtes Türöffnen entlang barrierefreier Fluchtwege gemäß ÖNORM B1600:2023 mit stark abfallendem Öffnungsmoment nach Auslösung der Feststellung.

L: ..... S: ..... EP: ..... 0,00 Stk PP: .....



dokaJA xea5

**34.JA 040 + Gleitschientürschließer-SoftFlow 1-fl b.1250mm UBIVIS**

einflügelig, Türblatt- oder Sturzmontage wahlweise bandseitig oder bandgegenseitig, barrierefreie Türöffnung bis zu einer Türblattbreite von 1250 mm, inkl. Gleitschiene mit elektromechanischer Feststellung und integriertem Rauchmelder mit Betriebs-, Verschmutzungs- und Wartungsanzeige. Rauchmelder mit Alarmschwellennachführung für gleich bleibendes Ansprechverhalten. Die netzunabhängige Energieversorgung erfolgt über die in der Gleitschiene integriertes Batteriepaket. Feststellpunkt zwischen 80° und 140°, Ausrückkraft werkzeuglos einstellbar.

zB. Type TS 98 XEA EN1-6 UBIVIS von dormakaba oder Gleichwertiges.

Angebotenes Erzeugnis:(.....)

**Kriterien der Gleichwertigkeit:** beschriebener Funktionsumfang, zusätzliche Einstellmöglichkeit "leises Schließen", Eignung für leichtes Türöffnen entlang barrierefreier Fluchtwege gemäß ÖNORM B1600:2023 mit stark abfallendem Öffnungsmoment nach Auslösung der Feststellung.

L: ..... S: ..... EP: ..... 0,00 Stk PP: .....



dokaJA xea1

**34.JA 05 + Gleitschienen-Türschließer (Gleitschientürschließer) nach EN 1154 mit stark abfallendem Öffnungsmoment für leichtes Türöffnen gemäß ÖNORM B1600:2023, OIB-Richtlinie 4.** Schließgeschwindigkeit, Endschlag, hydraulisch kontrollierte Öffnungsdämpfung sowie Schließverzögerung über Ventil komfortabel von vorne einstellbar. Montagekonsole mit universellem Lochgruppensystem. DIN-L und DIN-R verwendbar. Gleitschiene höhenverstellbar, maximale Gang-(+Steh)flügelbreite (in mm) sind im Positionstext angegeben, Farbe Leichtmetallteile: wahlweise schwarz, silberfarbig oder weiß

**34.JA 05A + Gleitschientürschließer 1-fl b.1250mm EN2-5**

einflügelig, Türblatt- oder Sturzmontage wahlweise bandseitig oder bandgegenseitig. Barrierefreie Türöffnung bis zu einer Türblattbreite von 1250 mm.

zB. Type TS 93 N EN2-5 von dormakaba oder Gleichwertiges.

Angebotenes Erzeugnis:(.....)



**Ergänzungen zur StLB HB-022+ABK-020**

**Ausschreibungstexte DOR**

Leistungsverzeichnis

gedruckt am 15.11.2023

LB-HB-022+ABK-020

Preisangaben in EUR

**Kriterien der Gleichwertigkeit:** beschriebener Funktionsumfang, Eignung für leichtes Türöffnen entlang barrierefreier Fluchtwege gemäß ÖNORM B1600:2023 mit stark abfallendem Öffnungsmoment.

L: ..... S: ..... EP: ..... 0,00 Stk PP: .....



dokaJA TS1

**34.JA 05B + Gleitschienentürschließer 1-fl b.1600mm EN5-7**

einfügelig, Türblatt- oder Sturzmontage wahlweise bandseitig oder bandgegenseitig.

zB. Type TS 93 N EN5-7 von dormakaba oder Gleichwertiges.

Angebotenes Erzeugnis:(.....)

**Kriterien der Gleichwertigkeit:** beschriebener Funktionsumfang

L: ..... S: ..... EP: ..... 0,00 Stk PP: .....



dokaJA TS1

**34.JA 05C + Gleitschienentürschließer 2-fl b.2500mm EN2-5**

zweiflügelig, mit Mitnehmerklappe und integrierte mechanische Schließfolgeregelung mit durchgehender Verkleidung, Türblattmontage wahlweise bandseitig oder bandgegenseitig. Barrierefreie Türöffnung bis zu einer Türblattbreite von 1250 mm.

zB. Type TS 93 GSR EN2-5 von dormakaba oder Gleichwertiges.

Angebotenes Erzeugnis:(.....)

**Kriterien der Gleichwertigkeit:** beschriebener Funktionsumfang, Eignung für leichtes Türöffnen entlang barrierefreier Fluchtwege gemäß ÖNORM B1600:2023 mit stark abfallendem Öffnungsmoment.

L: ..... S: ..... EP: ..... 0,00 Stk PP: .....



dokaJA TS4

**34.JA 05D + Gleitschienentürschließer 2-fl b.3200mm EN5-7**

zweiflügelig, mit Mitnehmerklappe und integrierte mechanische Schließfolgeregelung mit durchgehender Verkleidung, Türblattmontage wahlweise bandseitig oder bandgegenseitig.

zB. Type TS 93 GSR EN5-7 von dormakaba oder Gleichwertiges.

**Ergänzungen zur StLB HB-022+ABK-020**

**Ausschreibungstexte DOR**

Leistungsverzeichnis

gedruckt am 15.11.2023  
 LB-HB-022+ABK-020 Preisangaben in EUR

Angebotenes Erzeugnis:(.....)

**Kriterien der Gleichwertigkeit:** beschriebener Funktionsumfang

L: ..... S: ..... EP: ..... 0,00 Stk PP: .....



dokaJA TS4

**34.JA 05E + Gleitschienentürschließer 1-fl b.1250mm EN2-5 EMF**

einflügelig, mit elektromechanischer Feststellung und Anschluß an die Brandmeldeanlage oder Rauchmeldezentrale (EMF), Türblattmontage wahlweise bandseitig oder bandgegenseitig. Barrierefreie Türöffnung bis zu einer Türblattbreite von 1250 mm.

zB. Type TS 93 EMF EN2-5 von dormakaba oder Gleichwertiges.

Angebotenes Erzeugnis:(.....)

**Kriterien der Gleichwertigkeit:** beschriebener Funktionsumfang, Eignung für leichtes Türöffnen entlang barrierefreier Fluchtwege gemäß ÖNORM B1600:2023 mit stark abfallendem Öffnungsmoment nach Auslösung der Feststellung.

L: ..... S: ..... EP: ..... 0,00 Stk PP: .....

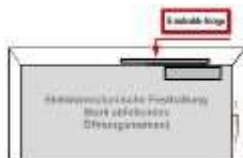

dokaJA TSEMF1

**34.JA 05J + Gleitschienentürschließer 2-fl b.2500mm EN2-5 EMF1G**

zweiflügelig, mit Mitnehmerklappe und integrierte mechanische Schließfolgeregelung mit durchgehender Verkleidung, Feststellung vom Gangflügel und Anschluß an die Brandmeldeanlage oder Rauchmeldezentrale (EMF1), Türblattmontage wahlweise bandseitig oder bandgegenseitig. Barrierefreie Türöffnung bis zu einer Türblattbreite von 1250 mm.

zB. Type TS 93 GSR-EMF1G EN2-5 von dormakaba oder Gleichwertiges.

Angebotenes Erzeugnis:(.....)

**Kriterien der Gleichwertigkeit:** beschriebener Funktionsumfang, Eignung für leichtes Türöffnen entlang barrierefreier Fluchtwege gemäß ÖNORM B1600:2023 mit stark abfallendem Öffnungsmoment nach Auslösung der Feststellung.

L: ..... S: ..... EP: ..... 0,00 Stk PP: .....



dokaJA TSEMF4

**Ergänzungen zur StLB HB-022+ABK-020**

**Ausschreibungstexte DOR**

Leistungsverzeichnis

gedruckt am 15.11.2023  
 LB-HB-022+ABK-020 Preisangaben in EUR

**34.JA 05K + Gleitschientürschließer 2-fl b.2500mm EN2-5 EMF1**

zweiflügelig, mit Mitnehmerklappe und integrierte mechanische Schließfolgeregelung mit durchgehender Verkleidung, gemeinsame Feststellung von Gang- und Standflügel und Anschluß an die Brandmeldeanlage oder Rauchmeldezentrale (EMF1), Türblattmontage bandseitig, Barrierefreie Türöffnung bis zu einer Türblattbreite von 1250 mm.

zB. Type TS 93 GSR-EMF1 EN2-5 von dormakaba oder Gleichwertiges.

Angebotenes Erzeugnis:(.....)

**Kriterien der Gleichwertigkeit:** beschriebener Funktionsumfang, Eignung für leichtes Türöffnen entlang barrierefreier Fluchtwege gemäß ÖNORM B1600:2023 mit stark abfallendem Öffnungsmoment nach Auslösung der Feststellung.

L: ..... S: ..... EP: ..... 0,00 Stk PP: .....



dokaJA TSEMF6

**34.JA 05L + Gleitschientürschließer 2-fl b.2500mm EN2-5 EMF2**

zweiflügelig, mit Mitnehmerklappe und integrierte mechanische Schließfolgeregelung mit durchgehender Verkleidung, unabhängige Feststellung von Gang- und Standflügel und Anschluß an die Brandmeldeanlage oder Rauchmeldezentrale (EMF2), Türblattmontage wahlweise bandseitig oder bandgegenseitig. Barrierefreie Türöffnung bis zu einer Türblattbreite von 1250 mm.

zB. Type TS 93 GSR-EMF2 EN2-5 von dormakaba oder Gleichwertiges.

Angebotenes Erzeugnis:(.....)

**Kriterien der Gleichwertigkeit:** beschriebener Funktionsumfang, Eignung für leichtes Türöffnen entlang barrierefreier Fluchtwege gemäß ÖNORM B1600:2023 mit stark abfallendem Öffnungsmoment nach Auslösung der Feststellung.

L: ..... S: ..... EP: ..... 0,00 Stk PP: .....



dokaJA TSEMF6

**34.JA 05M + Gleitschientürschließer 1-fl b.1250mm EN2-5 FL Türblattm.**

einflügelig, Freilauffunktion ab Türöffnungswinkel > 0° und Anschluß an die Brandmeldeanlage oder Rauchmeldezentrale (FL), Türblattmontage auf der Bandseite, inkl. steckbarer Kabelübergang und Taster.

zB. Type TS 99 FL von dormakaba oder Gleichwertiges.

Angebotenes Erzeugnis:(.....)

**Kriterien der Gleichwertigkeit:** barrierefrei mit Freilauffunktion ab Türöffnungswinkel 0Grad.

L: ..... S: ..... EP: ..... 0,00 Stk PP: .....

**Ergänzungen zur StLB HB-022+ABK-020**

**Ausschreibungstexte DOR**

Leistungsverzeichnis

gedruckt am 15.11.2023  
 LB-HB-022+ABK-020 Preisangaben in EUR



dokaJA TSFL1

**34.JA 05N + Gleitschienentürschließer 1-fl b.1250mm EN2-5 FL Sturzmont.**

einflügelig, Freilauffunktion ab Türöffnungswinkel > 0° und Anschluß an die Brandmeldeanlage oder Rauchmeldezentrale (FL), Sturzmontage wahlweise auf der Band- und Bandgegenseite, inkl. Taster mit Aufschrift "Tür schließen".

zB. Type TS 99 FL von dormakaba oder Gleichwertiges.

Angebotenes Erzeugnis:(.....)

**Kriterien der Gleichwertigkeit:** barrierefrei mit Freilauffunktion ab Türöffnungswinkel 0Grad.

L: ..... S: ..... EP: ..... 0,00 Stk PP: .....



dokaJA TSFL4

**34.JA 05O + Gleitschienentürschließer 2-fl b.2500mm EN2-5 FL**

zweiflügelig, mit Schließfolgeregler und Mitnehmerklappe, Freilauffunktion am Gangflügel ab Türöffnungswinkel > 0° und Anschluß an die Brandmeldeanlage oder Rauchmeldezentrale (FL), Türblattmontage auf der Bandseite, inkl. steckbarer Kabelübergang und Taster mit Aufschrift "Tür schließen".

zB. Type TS 99 FL+TS93 GSR von dormakaba oder Gleichwertiges.

Angebotenes Erzeugnis:(.....)

**Kriterien der Gleichwertigkeit:** barrierefrei mit Freilauffunktion ab Türöffnungswinkel 0Grad.

L: ..... S: ..... EP: ..... 0,00 Stk PP: .....



dokaJA TSFL2

**34.JA 05T + Gleitschienentürschließer 1-fl b.1250mm EN2-5 FL EMF**

einflügelig, Freilauffunktion ab Türöffnungswinkel > 0° und Anschluß an die Brandmeldeanlage oder Rauchmeldezentrale (FL), Türblattmontage auf der Bandseite, inkl. steckbarer Kabelübergang und Taster mit Aufschrift "Tür schließen".

zB. Type TS 99 FL EMF von dormakaba oder Gleichwertiges.

Angebotenes Erzeugnis:(.....)

**Kriterien der Gleichwertigkeit:** barrierefrei mit Freilauffunktion ab Türöffnungswinkel 0Grad.

L: ..... S: ..... EP: ..... 0,00 Stk PP: .....

**Ergänzungen zur StLB HB-022+ABK-020**

**Ausschreibungstexte DOR**

Leistungsverzeichnis

gedruckt am 15.11.2023  
 LB-HB-022+ABK-020 Preisangaben in EUR

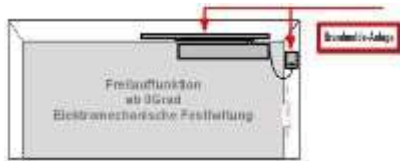

dokaJA TSFLEMF

**34.JA 05U + Gleitschientürschließer 2-fl b.2500mm EN2-5 FL EMF1**

zweiflügelig, mit Schließfolgeregler und Mitnehmerklappe, Freilauffunktion und elektromechanischer Feststellung am Gangflügel ab Türöffnungswinkel > 0°, Anschluß an die Brandmeldeanlage oder Rauchmeldezentrale (FL EMF1), Türblattmontage auf der Bandseite, inkl. steckbarer Kabelübergang und Taster mit Aufschrift "Tür schließen".

zB. Type TS 99 FL EMF1+TS93 GSR von dormakaba oder Gleichwertiges.

Angebotenes Erzeugnis:(.....)

**Kriterien der Gleichwertigkeit:** barrierefrei mit Freilauffunktion ab Türöffnungswinkel 0Grad.

L: ..... S: ..... EP: ..... 0,00 Stk PP: .....



dokaJA TSFL9

**34.JA 05V + Gleitschientürschließer 2-fl b.2500mm EN2-5 FL EMF2**

zweiflügelig, mit Schließfolgeregler und Mitnehmerklappe, Freilauffunktion am Gangflügel ab Türöffnungswinkel > 0°, Stand- und Gangflügel mit elektromechanischer Feststellung und Anschluß an die Brandmeldeanlage oder Rauchmeldezentrale (FL EMF2), Türblattmontage auf der Bandseite, inkl. steckbarer Kabelübergang und Taster mit Aufschrift "Tür schließen".

zB. Type TS 99 FL EMF+TS93 GSR EMF von dormakaba oder Gleichwertiges.

Angebotenes Erzeugnis:(.....)

**Kriterien der Gleichwertigkeit:** barrierefrei mit Freilauffunktion ab Türöffnungswinkel 0Grad.

L: ..... S: ..... EP: ..... 0,00 Stk PP: .....



dokaJA TSFL10

**34.JA 06 + Gleitschienen-Türschließer (Gleitschientürschließer) nach EN 1154 mit stark abfallendem Öffnungsmoment für leichtes Türöffnen gemäß ÖNORM B1600:2023, OIB-Richtlinie 4 und DIN SPEC 1104. Schließgeschwindigkeit und Endschlag über Ventil von oben oder unten einstellbar. Montagekonsole mit universellem Lochgruppensystem. DIN-L und DIN-R verwendbar. Gleitschiene höhenverstellbar, maximale Gang-(+Steh)flügelbreite (in mm) sind im Positionstext angegeben, Farbe Leichtmetallteile: silberfarbig**

**34.JA 06M + Gleitschientürschließer 1-fl b.1400mm EN3-6 FL Türblattn.**

einflügelig, Freilauffunktion ab Türöffnungswinkel > 0° und Anschluß an die Brandmeldeanlage oder Rauchmeldezentrale (FL), Türblattmontage wahlweise auf der Band- und Bandgegenseite, inkl. steckbarer Kabelübergang und Taster mit Aufschrift "Tür schließen".

**Ergänzungen zur StLB HB-022+ABK-020**

**Ausschreibungstexte DOR**

Leistungsverzeichnis

gedruckt am 15.11.2023  
 LB-HB-022+ABK-020 Preisangaben in EUR

zB. Type TS 97 FL von dormakaba oder Gleichwertiges.

Angebotenes Erzeugnis:(.....)

**Kriterien der Gleichwertigkeit:** beschriebener Funktionsumfang, Eignung für leichtes Türöffnen entlang barrierefreier Fluchtwege gemäß ÖNORM B1600:2023 mit stark abfallendem Öffnungsmoment nach Auslösung der Freilauffunktion, Freilauffunktion ab Türöffnungswinkel 0Grad.

L: ..... S: ..... EP: ..... 0,00 Stk PP: .....



dokaJA TSFL1

**34.JA 06N + Gleitschienentürschließer 1-fl b.1400mm EN3-6 FL Sturzmont.**

einflügelig, Freilauffunktion ab Türöffnungswinkel > 0° und Anschluß an die Brandmeldeanlage oder Rauchmeldezentrale (FL), Sturzmontage auf der Bandseite, inkl. Taster mit Aufschrift "Tür schließen".

zB. Type TS 97 FL von dormakaba oder Gleichwertiges.

Angebotenes Erzeugnis:(.....)

**Kriterien der Gleichwertigkeit:** beschriebener Funktionsumfang, Eignung für leichtes Türöffnen entlang barrierefreier Fluchtwege gemäß ÖNORM B1600:2023 mit stark abfallendem Öffnungsmoment nach Auslösung der Freilauffunktion, Freilauffunktion ab Türöffnungswinkel 0Grad.

L: ..... S: ..... EP: ..... 0,00 Stk PP: .....



dokaJA TSFL4

**34.JA 06O + Gleitschienentürschließer 2-fl b.2800mm EN3-6 FL**

zweiflügelig, mit Schließfolgeregler und Mitnehmerklappe, Freilauffunktion am Gangflügel ab Türöffnungswinkel > 0° und Anschluß an die Brandmeldeanlage oder Rauchmeldezentrale (FL), Türblattmontage auf der Bandseite, inkl. steckbarer Kabelübergang und Taster mit Aufschrift "Tür schließen".

zB. Type TS 97 FL+TS98 GSR von dormakaba oder Gleichwertiges.

Angebotenes Erzeugnis:(.....)

**Kriterien der Gleichwertigkeit:** beschriebener Funktionsumfang, Eignung für leichtes Türöffnen entlang barrierefreier Fluchtwege gemäß ÖNORM B1600:2023 mit stark abfallendem Öffnungsmoment nach Auslösung der Freilauffunktion, Freilauffunktion ab Türöffnungswinkel 0Grad.

L: ..... S: ..... EP: ..... 0,00 Stk PP: .....

**Ergänzungen zur StLB HB-022+ABK-020**

**Ausschreibungstexte DOR**

Leistungsverzeichnis

gedruckt am 15.11.2023

LB-HB-022+ABK-020

Preisangaben in EUR



dokaJA TSFL2

**34.JA 06U + Gleitschientürschließer 2-fl b.2800mm EN3-6 FL EMF1**

zweiflügelig, mit Schließfolgeregler und Mitnehmerklappe, Freilauffunktion und elektromechanischer Feststellung am Gangflügel ab Türöffnungswinkel > 0°, Anschluß an die Brandmeldeanlage oder Rauchmeldezentrale (FL EMF1), Türblattmontage auf der Bandseite, inkl. steckbarer Kabelübergang und Taster mit Aufschrift "Tür schließen".

zB. Type TS97 FL EMF1+TS98 GSR von dormakaba oder Gleichwertiges.

Angebotenes Erzeugnis:(.....)

**Kriterien der Gleichwertigkeit:** beschriebener Funktionsumfang, Eignung für leichtes Türöffnen entlang barrierefreier Fluchtwege gemäß ÖNORM B1600:2023 mit stark abfallendem Öffnungsmoment nach Auslösung der Freilauffunktion und Feststellung, Freilauffunktion ab Türöffnungswinkel 0Grad.

L: ..... S: ..... EP: ..... 0,00 Stk PP: .....



dokaJA TSFL9

**34.JA 10 + Gleitschienen-Türschließer (Gleitschientürschließer) nach EN 1154 mit stark abfallendem Öffnungsmoment für leichtes Türöffnen gemäß ÖNORM B1600, OIB-Richtlinie 4 und DIN SPEC 1104, zwei, unabhängig voneinander, komfortabel von vorn einstellbare Schließbereiche (180°–15°/15°– 0°), zweiter Schließbereich 15°–0° mit zusätzlicher Schließgeschwindigkeitsreduktion für leises Schließen (kurz SoftFlow), Montageplatte mit universellem Lochgruppensystem. Schließkraft stufenlos zwischen EN 1 und EN 4 verstellbar. DIN-L und DIN-R verwendbar. Gleitschiene höhenverstellbar, maximale Gang-(+Steh)flügelbreite (in mm) sind im Positionstext angegeben, Farbe Leichtmetallteile: wahlweise schwarz, silberfarbig oder weiß.**

**34.JA 10A + Gleitschientürschließer 1-fl b.1100mm EN1-4**

einflügelig, Türblatt- oder Sturzmontage wahlweise bandseitig oder bandgegenseitig. Barrierefreie Türöffnung bis zu einer Türblattbreite von 1100 mm.

zB. Type TS92XEA von dormakaba oder Gleichwertiges.

Angebotenes Erzeugnis:(.....)

**Kriterien der Gleichwertigkeit:** beschriebener Funktionsumfang, Eignung für leichtes Türöffnen entlang barrierefreier Fluchtwege gemäß ÖNORM B1600:2023 mit stark abfallendem Öffnungsmoment.

L: ..... S: ..... EP: ..... 0,00 Stk PP: .....



dokaJA TS1

**Ergänzungen zur StLB HB-022+ABK-020**

**Ausschreibungstexte DOR**

Leistungsverzeichnis

gedruckt am 15.11.2023  
LB-HB-022+ABK-020 Preisangaben in EUR

**34.JA 10D + Gleitschientürschließer 2-fl b.2200mm EN1-4**

zweiflügelig, mit Mitnehmerklappe und integrierte mechanische Schließfolgeregelung mit durchgehender Verkleidung, Türblattmontage wahlweise bandseitig oder bandgegenseitig. Barrierefreie Türöffnung bis zu einer Türblattbreite von 1100 mm.

zB. Type TS92XEA GSR EN1-4 von dormakaba oder Gleichwertiges.

Angebotenes Erzeugnis:(.....)

**Kriterien der Gleichwertigkeit:** beschriebener Funktionsumfang, Eignung für leichtes Türöffnen entlang barrierefreier Fluchtwege gemäß ÖNORM B1600:2023 mit stark abfallendem Öffnungsmoment.

L: ..... S: ..... EP: ..... 0,00 Stk PP: .....



dokaJA TS4

**34.JA 10E + Gleitschientürschließer 1-fl b.1100mm EN1-4 EMF**

einflügelig, mit elektromechanischer Feststellung und Anschluß an die Brandmeldeanlage oder Rauchmeldezentrale (EMF), Türblattmontage wahlweise bandseitig oder bandgegenseitig. Barrierefreie Türöffnung bis zu einer Türblattbreite von 1100 mm.

zB. Type TS92XEA EMF EN1-4 von dormakaba oder Gleichwertiges.

Angebotenes Erzeugnis:(.....)

**Kriterien der Gleichwertigkeit:** beschriebener Funktionsumfang, Eignung für leichtes Türöffnen entlang barrierefreier Fluchtwege gemäß ÖNORM B1600:2023 mit stark abfallendem Öffnungsmoment nach Auslösung der Feststellung.

L: ..... S: ..... EP: ..... 0,00 Stk PP: .....

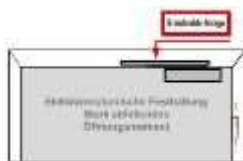

dokaJA TSEMF1

**34.JA 10J + Gleitschientürschließer 2-fl b.2200mm EN1-4 EMF1G**

zweiflügelig, mit Mitnehmerklappe und integrierte mechanische Schließfolgeregelung mit durchgehender Verkleidung, Feststellung vom Gangflügel und Anschluß an die Brandmeldeanlage oder Rauchmeldezentrale (EMF1), Türblattmontage wahlweise bandseitig oder bandgegenseitig. Barrierefreie Türöffnung bis zu einer Türblattbreite von 1100 mm.

zB. Type TS92XEA GSR-EMF1G EN1-4 von dormakaba oder Gleichwertiges.

Angebotenes Erzeugnis:(.....)

**Kriterien der Gleichwertigkeit:** beschriebener Funktionsumfang, Eignung für leichtes Türöffnen entlang barrierefreier Fluchtwege gemäß ÖNORM B1600:2023 mit stark abfallendem Öffnungsmoment nach Auslösung der Feststellung.

L: ..... S: ..... EP: ..... 0,00 Stk PP: .....



**Ergänzungen zur StLB HB-022+ABK-020**

**Ausschreibungstexte DOR**

Leistungsverzeichnis

gedruckt am 15.11.2023  
 LB-HB-022+ABK-020 Preisangaben in EUR



dokaJA TSEMF4

**34.JA 10K + Gleitschientürschließer 2-fl b.2200mm EN1-4 EMF1**

zweiflügelig, mit Mitnehmerklappe und integrierte mechanische Schließfolgeregelung mit durchgehender Verkleidung, gemeinsame Feststellung von Gang- und Standflügel und Anschluß an die Brandmeldeanlage oder Rauchmeldezentrale (EMF1), Türblattmontage bandseitig, Barrierefreie Türöffnung bis zu einer Türblattbreite von 1100 mm.

zB. Type TS92XEA GSR-EMF1 EN1-4 von dormakaba oder Gleichwertiges.

Angebotenes Erzeugnis:(.....)

**Kriterien der Gleichwertigkeit:** beschriebener Funktionsumfang, Eignung für leichtes Türöffnen entlang barrierefreier Fluchtwege gemäß ÖNORM B1600:2023 mit stark abfallendem Öffnungsmoment nach Auslösung der Feststellung.

L: ..... S: ..... EP: ..... 0,00 Stk PP: .....



dokaJA TSEMF6

**34.JA 10L + Gleitschientürschließer 2-fl b.2200mm EN1-4 EMF2**

zweiflügelig, mit Mitnehmerklappe und integrierte mechanische Schließfolgeregelung mit durchgehender Verkleidung, unabhängige Feststellung von Gang- und Standflügel und Anschluß an die Brandmeldeanlage oder Rauchmeldezentrale (EMF2), Türblattmontage wahlweise bandseitig oder bandgegenseitig. Barrierefreie Türöffnung bis zu einer Türblattbreite von 1100 mm.

zB. Type TS92XEA GSR-EMF2 EN1-4 von dormakaba oder Gleichwertiges.

Angebotenes Erzeugnis:(.....)

**Kriterien der Gleichwertigkeit:** beschriebener Funktionsumfang, Eignung für leichtes Türöffnen entlang barrierefreier Fluchtwege gemäß ÖNORM B1600:2023 mit stark abfallendem Öffnungsmoment nach Auslösung der Feststellung.

L: ..... S: ..... EP: ..... 0,00 Stk PP: .....



dokaJA TSEMF6

**34.JA 100 + Gleitschientürschließer 1-fl b.1100mm UBIVIS**

einflügelig, Türblatt- oder Sturzmontage wahlweise bandseitig oder bandgegenseitig, barrierefreie Türöffnung bis zu einer Türblattbreite von 1100 mm, inkl. Gleitschiene mit elektromechanischer Feststellung und integriertem Rauchmelder mit Betriebs-, Verschmutzungs- und Wartungsanzeige. Rauchmelder mit Alarmschwellennachführung für gleich bleibendes Ansprechverhalten. Die netzunabhängige Energieversorgung erfolgt über die in der Gleitschiene

**Ergänzungen zur StLB HB-022+ABK-020****Ausschreibungstexte DOR**

Leistungsverzeichnis

gedruckt am 15.11.2023

LB-HB-022+ABK-020

Preisangaben in EUR

integriertes Batteriepaket. Feststellpunkt zwischen 80° und 140°, Ausrückkraft werkzeuglos einstellbar.

zB. Type TS 92 XEA EN1-4 UBIVIS von dormakaba oder Gleichwertiges.

Angebotenes Erzeugnis:(.....)

**Kriterien der Gleichwertigkeit:** beschriebener Funktionsumfang, Eignung für leichtes Türöffnen entlang barrierefreier Fluchtwege gemäß ÖNORM B1600:2023 mit stark abfallendem Öffnungsmoment nach Auslösung der Feststellung.

L: ..... S: ..... EP: ..... 0,00 Stk PP: .....

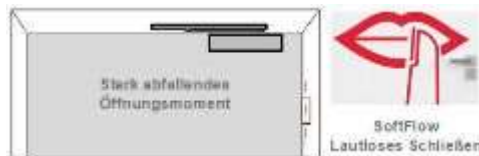

dokaJA xea1

- 34.JA 11 + **Gleitschienen-Türschließer nach EN 1154 (Gleitschienentürschließer).** Mit stark abfallendem Öffnungsmoment für leichtes Türöffnen gemäß ÖNORM B1600:2017. Zwei, unabhängig voneinander, komfortabel von vorn einstellbare Schließbereiche (180°–15°/15°– 0°). Montageplatte mit universellem Lochgruppensystem. Schließkraft stufenlos zwischen EN 1 und EN 4 verstellbar. DIN-L und DIN-R verwendbar. Gleitschiene höhenverstellbar, maximale Gang-(+Steh)flügelbreite (in mm) sind im Positionstext angegeben, Farbe Leichtmetallteile: silberfarbig

**34.JA 11A + Gleitschienentürschließer 1-fl b.950mm EN3**

einflügelig, Türblatt- oder Sturzmontage wahlweise bandseitig oder bandgegenseitig, mit fix eingestellter Schließkraft EN3. Barrierefreie Türöffnung bis zu einer Türblattbreite von 950 mm.

zB. Type TS 91 von dormakaba oder Gleichwertiges.

Angebotenes Erzeugnis:(.....)

**Kriterien der Gleichwertigkeit:** beschriebener Funktionsumfang, Eignung für leichtes Türöffnen entlang barrierefreier Fluchtwege gemäß ÖNORM B1600:2023 mit stark abfallendem Öffnungsmoment

L: ..... S: ..... EP: ..... 0,00 Stk PP: .....



dokaJA TS1

- 34.JA 13 + **Scherengestänge-Türschließer nach EN 1154** mit elektro-hydraulischer Feststellung nach EN 1155, Schließgeschwindigkeit und Endschlag stufenlos einstellbar. Mit integriertem Druckausgleich für konstante, stufenlose und temperaturunabhängige Feststellung zwischen ca. 75° und 180°. DIN-L und DIN-R verwendbar. Betriebsspannung 24 V DC, inkl. Freilaufgestänge mit fixer Schließkrafteinstellung EN6 (zB. um bei Einsatz mit Druckbelüftungsanlagen ein Verstellen der Schließkraft ausschließen zu können), maximale Gang-(+Steh)flügelbreite (in mm) sind im Positionstext angegeben, Farbe Leichtmetallteile: silberfarbig

**34.JA 13A + Scherengestänge-Türschließer 1-fl b.1250mm EN6 FL**

einflügelig, Freilauffunktion und Anschluß an die Brandmeldeanlage oder Rauchmeldezentrale (FL), wahlweise Türblattmontage auf der Bandseite oder Sturzmontage auf der Bandgegenseite, inkl. steckbarer Kabelübergang und Taster.

zB. Type TS 73 EMF+FL EN6 von dormakaba oder Gleichwertiges.

**Ergänzungen zur StLB HB-022+ABK-020****Ausschreibungstexte DOR**

Leistungsverzeichnis

gedruckt am 15.11.2023  
LB-HB-022+ABK-020 Preisangaben in EUR

Angebotenes Erzeugnis:(.....)

**Kriterien der Gleichwertigkeit:** beschriebener Funktionsumfang, barrierefreie Freilauffunktion

L: ..... S: ..... EP: ..... 0,00 Stk PP: .....

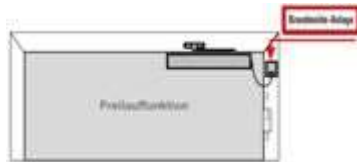

dokaJA TS73EMF

- 34.JA 15 + **Bodentürschließer** nach EN 1154 mit stark abfallendem Öffnungsmoment für leichtes Türöffnen gemäß ÖNORM B1600, OIB-Richtlinie 4 und DIN SPEC 1104, für DIN-L- und DIN-R- sowie Pendeltüren bis 300 kg Türgewicht. Schließwirkung ab ca. 175°, mit hydraulisch voll kontrolliertem Schließablauf und Öffnungsdämpfung. Mit integriertem Druckausgleich für konstante, stufenlose und von Temperaturschwankungen unabhängige Feststellung zwischen 75° und 175° Türöffnung (abschaltbar). Mit stufenlos einstellbarem Feststellbeginn, Schließverzögerung (Verzögerungsende zwischen 75° und 105° einstellbar), mit Normal-Steckachse (flachkonisch), Universal-Deckplatte, 1,5mm dick Edelstahl (rostfrei) und Zementkasten

**34.JA 15A + Bodentürschließer 1-fl b.1400mm EN4-6**

einflügelig, Barrierefreie Türöffnung bis zu einer Türblattbreite von 1250 mm.

zB. Type BTS 80 F von dormakaba oder Gleichwertiges.

Angebotenes Erzeugnis:(.....)

**Kriterien der Gleichwertigkeit:** beschriebener Funktionsumfang, Eignung für leichtes Türöffnen entlang barrierefreier Fluchtwege gemäß ÖNORM B1600:2023 mit stark abfallendem Öffnungsmoment.

L: ..... S: ..... EP: ..... 0,00 Stk PP: .....



dokaJA bts80\_12

**34.JA 15B + Bodentürschließer 2-fl b.2800mm EN4-6**

zweiflügelig mit integriertem mechanischem Schließfolgeregler und Mitnehmerklappe, Barrierefreie Türöffnung bis zu einer Türblattbreite von 1250 mm.

zB. Type BTS 80 BSR von dormakaba oder Gleichwertiges.

Angebotenes Erzeugnis:(.....)

**Kriterien der Gleichwertigkeit:** beschriebener Funktionsumfang, Eignung für leichtes Türöffnen entlang barrierefreier Fluchtwege gemäß ÖNORM B1600:2023 mit stark abfallendem Öffnungsmoment.

L: ..... S: ..... EP: ..... 0,00 Stk PP: .....

**Ergänzungen zur StLB HB-022+ABK-020****Ausschreibungstexte DOR**

Leistungsverzeichnis

gedruckt am 15.11.2023  
LB-HB-022+ABK-020 Preisangaben in EUR

dokaJA bts80\_22

**34.JA 15C + Bodentürschließer 1-fl b.1400mm EN4-6 EMF**

einflügelig, mit elektrohydraulischer Feststellung und Anschluß an die Brandmeldeanlage oder Rauchmeldezentrale (EMF), Barrierefreie Türöffnung bis zu einer Türblattbreite von 1250 mm.

zB. Type BTS 80 EMB von dormakaba oder Gleichwertiges.

Angebotenes Erzeugnis:(.....)

**Kriterien der Gleichwertigkeit:** beschriebener Funktionsumfang, Eignung für leichtes Türöffnen entlang barrierefreier Fluchtwege gemäß ÖNORM B1600:2023 mit stark abfallendem Öffnungsmoment nach Auslösung der Feststellung.

L: ..... S: ..... EP: ..... 0,00 Stk PP: .....



dokaJA bts80\_12

**34.JA 15D + Bodentürschließer 2-fl b.2800mm EN4-6 EMF1**

zweiflügelig, integrierte mechanische Schließfolgeregelung und Mitnehmerklappe, Feststellung von Gang- und Standflügel über eine Feststelleinheit und Anschluß an die Brandmeldeanlage oder Rauchmeldezentrale (EMF1), Barrierefreie Türöffnung bis zu einer Türblattbreite von 1250 mm.

zB. Type BTS 80 BSR EMB1 von dormakaba oder Gleichwertiges.

Angebotenes Erzeugnis:(.....)

**Kriterien der Gleichwertigkeit:** beschriebener Funktionsumfang, Eignung für leichtes Türöffnen entlang barrierefreier Fluchtwege gemäß ÖNORM B1600:2023 mit stark abfallendem Öffnungsmoment nach Auslösung der Feststellung.

L: ..... S: ..... EP: ..... 0,00 Stk PP: .....



dokaJA bts80\_22

**34.JA 15E + Bodentürschließer 2-fl b.2800mm EN4-6 EMF2**

zweiflügelig, integrierte mechanische Schließfolgeregelung und Mitnehmerklappe, unabhängige Feststellung von Gang- und Standflügel von 75 bis 180Grad und Anschluß an die Brandmeldeanlage oder Rauchmeldezentrale (EMF2), Barrierefreie Türöffnung bis zu einer Türblattbreite von 1250 mm.

zB. Type BTS 80 BSR EMB2 von dormakaba oder Gleichwertiges.

Angebotenes Erzeugnis:(.....)

**Ergänzungen zur StLB HB-022+ABK-020****Ausschreibungstexte DOR**

Leistungsverzeichnis

gedruckt am 15.11.2023

LB-HB-022+ABK-020

Preisangaben in EUR

**Kriterien der Gleichwertigkeit:** beschriebener Funktionsumfang, Eignung für leichtes Türöffnen entlang barrierefreier Fluchtwege gemäß ÖNORM B1600:2023 mit stark abfallendem Öffnungsmoment nach Auslösung der Feststellung.

L: ..... S: ..... EP: ..... 0,00 Stk PP: .....



dokaJA bts80\_22

**34.JA 15F + Bodentürschließer 1-fl b.1400mm EN4-6 FL**

einflügelig, Freilauffunktion und Anschluß an die Brandmeldeanlage oder Rauchmeldezentrale (FL), Barrierefreie Türöffnung bis zu einer Türblattbreite von 1250 mm.

zB. Type BTS 80 BSR FLB von dormakaba oder Gleichwertiges.

Angebotenes Erzeugnis:(.....)

**Kriterien der Gleichwertigkeit:** beschriebener Funktionsumfang, Eignung für leichtes Türöffnen entlang barrierefreier Fluchtwege gemäß ÖNORM B1600:2023 mit stark abfallendem Öffnungsmoment nach Auslösung der Freilauffunktion.

L: ..... S: ..... EP: ..... 0,00 Stk PP: .....



dokaJA bts80\_12

**34.JA 15G + Bodentürschließer 2-fl b.2800mm EN4-6 FL**

zweiflügelig, mit Schließfolgeregler und Mitnehmerklappe, Freilauffunktion und Anschluß an die Brandmeldeanlage oder Rauchmeldezentrale (FL), Barrierefreie Türöffnung bis zu einer Türblattbreite von 1250 mm.

zB. Type BTS 80 BSR FLB1G von dormakaba oder Gleichwertiges.

Angebotenes Erzeugnis:(.....)

**Kriterien der Gleichwertigkeit:** beschriebener Funktionsumfang, Eignung für leichtes Türöffnen entlang barrierefreier Fluchtwege gemäß ÖNORM B1600:2023 mit stark abfallendem Öffnungsmoment nach Auslösung der Freilauffunktion.

L: ..... S: ..... EP: ..... 0,00 Stk PP: .....



dokaJA bts80\_22

**34.JA 20 + Aufzahlung (Az) auf Bodentürschließer**

**Ergänzungen zur StLB HB-022+ABK-020****Ausschreibungstexte DOR**

Leistungsverzeichnis

gedruckt am 15.11.2023

LB-HB-022+ABK-020

Preisangaben in EUR

**34.JA 20A + Az Bodentürschließer 1-fl f.Türhebel und Zapfenband**

1-flügelig, für Türhebel aus Stahl und verstellbares Zapfenband bestehend aus Oberteil mit verstellbarem Bolzen zur Überbrückung von unterschiedlichen Kammermaßen und Unterteil mit Nadellager.

L: ..... S: ..... EP: ..... 0,00 Stk PP: .....

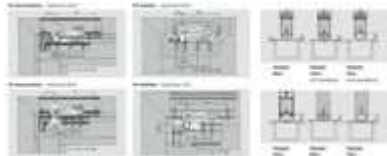

dokaJA Türhebel2

**34.JA 20B + Az Bodentürschließer 2-fl f.Türhebel und Zapfenband**

2-flügelig, für Türhebel aus Stahl und verstellbares Zapfenband bestehend aus Oberteil mit verstellbarem Bolzen zur Überbrückung von unterschiedlichen Kammermaßen und Unterteil mit Nadellager.

L: ..... S: ..... EP: ..... 0,00 Stk PP: .....



dokaJA Türhebel2

**34.JA 20G + Az Bodentürschließer 1-fl f.Schwinghebel und Laufschiene**

1-flügelig, Türen mit tragenden Bändern, für Schwinghebel aus Stahl einschließlich Deckscheibe und Laufschiene aus Leichtmetall, eloxiert, siberfarbig EV1.

L: ..... S: ..... EP: ..... 0,00 Stk PP: .....

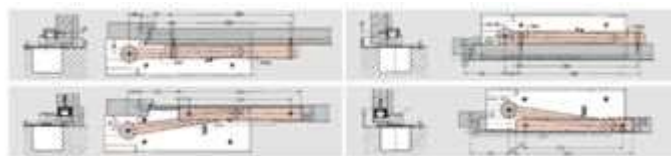

dokaJA Schwinghebel2

**34.JA 20H + Az Bodentürschließer 2-fl f.Schwinghebel und Laufschiene**

2-flügelig, Türen mit tragenden Bändern, für Schwinghebel aus Stahl einschließlich Deckscheibe und Laufschiene aus Leichtmetall, eloxiert, siberfarbig EV1.

L: ..... S: ..... EP: ..... 0,00 Stk PP: .....



dokaJA Schwinghebel2

**Ergänzungen zur StLB HB-022+ABK-020****Ausschreibungstexte DOR**

Leistungsverzeichnis

gedruckt am 15.11.2023  
LB-HB-022+ABK-020 Preisangaben in EUR

34.JA 30 + Aufzählung (Az) Drehflügel Türschließer mit Gleitschiene

**34.JA 30A + Az Türschließer 1-fl f.spezielle Ausführung Softflow**

für Temperaturbereich bis - 40 Grad und Türen bis 300 kg Türgewicht sowie nahezu lautloses Schließen (kurz SoftFlow) durch zusätzlichen Schließbereich 15°-0° für eine einflügelige Tür (1-fl).

L: ..... S: ..... EP: ..... 0,00 Stk PP: .....

**34.JA 30B + Az Türschließer 2-fl f.spezielle Ausführung Softflow**

für Temperaturbereich bis - 40 Grad und Türen bis 300 kg Türgewicht sowie nahezu lautloses Schließen (kurz SoftFlow) durch zusätzlichen Schließbereich 15°-0° für eine zweiflügelige Tür (2-fl) mit Schließfolgeregelung.

L: ..... S: ..... EP: ..... 0,00 Stk PP: .....

**34.JA 30C + Az Türschließer 1-fl f.Gleitschiene UBIVIS**

einflügelig, für Nachrüstung Gleitschiene mit elektromechanischer Feststellung und integriertem Rauchmelder mit Betriebs-, Verschmutzungs- und Wartungsanzeige. Rauchmelder mit Alarmschwellennachführung für gleich bleibendes Ansprechverhalten. Die netzunabhängige Energieversorgung erfolgt über die in der Gleitschiene integriertes Batteriepaket. Feststellpunkt zwischen 80° und 140°, Ausrückkraft werkzeuglos einstellbar.

L: ..... S: ..... EP: ..... 0,00 Stk PP: .....

**34.JA 30D + Az Türschließer f.mech. Schließfolgeregelung 2-fl**

für mechanische Schließfolgeregelung und Mitnehmerklappe für 2-flügelige Türen.

L: ..... S: ..... EP: ..... 0,00 Stk PP: .....



dokaJA SR390

**34.JA 30E + Az Türschließer f.Öffnungsbegrenzung 1-fl**

für Öffnungsbegrenzung, nachrüstbar zur Integration in die Gleitschiene.

L: ..... S: ..... EP: ..... 0,00 Stk PP: .....

**34.JA 30F + Az Türschließer f.Öffnungsbegrenzung 2-fl**

für Öffnungsbegrenzung, nachrüstbar zur Integration in die Gleitschiene

L: ..... S: ..... EP: ..... 0,00 Stk PP: .....

**Ergänzungen zur StLB HB-022+ABK-020****Ausschreibungstexte DOR**

Leistungsverzeichnis

gedruckt am 15.11.2023  
LB-HB-022+ABK-020 Preisangaben in EUR**34.JA 30G + Az Türschließer f.mech. Feststellung 1-fl**

für mechanische Feststellung im Gangflügel, Auslösemoment einstellbar, Feststellung überfahrbar.

**Hinweis:** nicht geeignet für die Verwendung an Feuer- und Rauchschutztüren.

L: ..... S: ..... EP: ..... 0,00 Stk PP: .....

**34.JA 30H + Az Türschließer f.mech. Feststellung 2-fl**

für Mechanische Feststellung im Gang- und Standflügel, Auslösemoment einstellbar, Feststellung nicht überfahrbar.

**Hinweis:** nicht geeignet für die Verwendung an Feuer- und Rauchschutztüren.

L: ..... S: ..... EP: ..... 0,00 Stk PP: .....

**34.JA 30I + Az Türschließer f.Alarmmodul akustisch 80dB**

für zusätzliche Sicherheitsfunktion bei Feststellanlagen mittels integriertem akustischen Alarmmodul. Stellt der Brandmelder eine Rauchentwicklung fest, so warnt er die Personen in der erweiterten Umgebung der Feststellanlage mit einem lauten Alarmton (max. 80 dB) vor der Gefahr eines Brandes. Eine einfache Nachrüstung von Feststellanlagen egal ob ein- oder zweiflügelig muß gewährleistet sein.

L: ..... S: ..... EP: ..... 0,00 Stk PP: .....



dokaJA Alarmmodul

**34.JA 30J + Az Türschließer f.Fingerklemmrollo 1-fl**

für Absicherung gegen Einklemmen an der Nebenschließkante mittels Fingerklemmschutzrollo (zB. Zusatzabsicherung in Kindergärten,...), für einflügelige Türen (1-fl).

L: ..... S: ..... EP: ..... 0,00 Stk PP: .....

**34.JA 30K + Az Türschließer f.Fingerklemmrollo 2-fl**

für Absicherung gegen Einklemmen an der Nebenschließkante mittels Fingerklemmschutzrollo (zB. Zusatzabsicherung in Kindergärten,...), für zweiflügelige Türen (2-fl).

L: ..... S: ..... EP: ..... 0,00 Stk PP: .....

**34.JA 30L + Az Türschließer f.Glastürschuh**

für Glastürschuh zur Befestigung an Ganzglastüren.



**Ergänzungen zur StLB HB-022+ABK-020****Ausschreibungstexte DOR**

Leistungsverzeichnis

gedruckt am 15.11.2023  
LB-HB-022+ABK-020 Preisangaben in EUR

L: ..... S: ..... EP: ..... 0,00 Stk PP: .....

**34.JA 30M + Az Türschließer f.schmale Ausführung 37mm**

für schmale Ausführung, Einsatz in beengten Türsituationen, Tiefe des Türschließkörpers max. 37 mm, Schließkraft einstellbar EN 2 - 4.

L: ..... S: ..... EP: ..... 0,00 Stk PP: .....

**34.JA 30P + Az Türschließer f.RAL-Farbe n. Wahl AG**

für RAL-Farbe der Leichtmetallteile nach Wahl des AG.

L: ..... S: ..... EP: ..... 0,00 Stk PP: .....

**34.JA 30Q + Az Türschließer f.Sonderfarbe n.W. AG**

für Sonderfarbe der Leichtmetallteile nach Wahl des AG.

L: ..... S: ..... EP: ..... 0,00 Stk PP: .....

**34.JA 30R + Az Türschließer f.Edelstahl-Design**

für Oberfläche in Edelstahl-Design der Leichtmetallteile.

L: ..... S: ..... EP: ..... 0,00 Stk PP: .....

**34.JA 30S + Az Türschließer f.Rauchmeldezentrale EN14637 intern**

für interne Rauchmeldezentrale mit Betriebs- und Wartungsanzeige, integriertem Netzteil und optischem Rauchmelder für Sturzmontage. Zur Ansteuerung von Feststellvorrichtungen, Anschlussmöglichkeit für weitere Melder und externe Handauslösung, potenzialfreier Alarmkontakt. Reset-Funktion über DIP Schalter wählbar. Anschlussspannung 230 V AC, Betriebsspannung 24 V DC. Zertifizierung gemäß EN 14637.

L: ..... S: ..... EP: ..... 0,00 Stk PP: .....

**34.JA 30T + Az Türschließer f.Rauchmeldezentrale EN14637 extern**

für externe Rauchmeldezentrale mit Betriebs- und Wartungsanzeige, integriertem Netzteil und optischem Rauchmelder für Sturzmontage. Zur Ansteuerung von Feststellvorrichtungen, Anschlussmöglichkeit für weitere Melder und externe Handauslösung, potenzialfreier Alarmkontakt. Reset-Funktion über DIP Schalter wählbar. Anschlussspannung 230 V AC, Betriebsspannung 24 V DC. Zertifizierung gemäß EN 14637.

L: ..... S: ..... EP: ..... 0,00 Stk PP: .....

**Ergänzungen zur StLB HB-022+ABK-020****Ausschreibungstexte DOR**

Leistungsverzeichnis

gedruckt am 15.11.2023  
LB-HB-022+ABK-020 Preisangaben in EUR**34.JA 30U + Az Türschließer f.Rauchmeldezentrale EN14637 intern DCW-Bus**

für interne Rauchmeldezentrale mit Betriebs- und Wartungsanzeige zum Anschluss an System-Bus, integriertem Netzteil und optischem Rauchmelder für Sturzmontage. Zur Ansteuerung von Feststellvorrichtungen, Anschlussmöglichkeit für weitere Melder und externe Handauslösung, potenzialfreier Alarmkontakt. Reset-Funktion über DIP Schalter wählbar. Anschlussspannung 230 V AC, Betriebsspannung 24 V DC. Zertifizierung gemäß EN 14637.

L: ..... S: ..... EP: ..... 0,00 Stk PP: .....

**34.JA 30V + Az Türschließer f.Rauchmeldezentrale EN14637 extern DCW-Bus**

für externe Rauchmeldezentrale mit Betriebs- und Wartungsanzeige zum Anschluss an System-Bus, integriertem Netzteil und optischem Rauchmelder für Sturzmontage. Zur Ansteuerung von Feststellvorrichtungen, Anschlussmöglichkeit für weitere Melder und externe Handauslösung, potenzialfreier Alarmkontakt. Reset-Funktion über DIP Schalter wählbar. Anschlussspannung 230 V AC, Betriebsspannung 24 V DC. Zertifizierung gemäß EN 14637.

L: ..... S: ..... EP: ..... 0,00 Stk PP: .....

**34.JA 30W + Az Türschließer f.Rauchmelder EN14637**

für Optischen Rauchmelder, 24 V DC, für die Deckenmontage. Als Zweit- und Drittmelder an allen Feststellanlagen verwendbar. Mit potenzialfreiem Wechselkontakt. weiß Deckenmontage. Zertifizierung gemäß EN 14637.

L: ..... S: ..... EP: ..... 0,00 Stk PP: .....



dokaJA RM

**34.JA 31 + Aufzahlung (Az) Drehflügel Türschließer mit Gleitschiene****34.JA 31A + Az Türschließer UBIVIS f.Ersatzbatteriepaket**

für Ersatzbatteriepaket 7,2V/2x18Wh für 16 Monate Laufzeit.

L: ..... S: ..... EP: ..... 0,00 Stk PP: .....

**34.JA 55 + Elektromechanischer Drehflügel Türantrieb mit stark abfallendem Öffnungsmoment bei manueller Begehung (Autom.Drehflügel Türantrieb).** Antriebshöhe 70 mm, Zuverlässige Funktion durch Windlastregelung mit motorischer Schließunterstützung. Modulares Antriebssystem mit Upgrade Schnittstellen. Geeignet für die Verwendung an allgemeinen Türen und Türen in Flucht- und Rettungswegen sowie an Rauch- und Feuerschutz Türen. Baumustergeprüft gemäß EN16005. Mit Umwelt-Produktdeklaration (Environmental Product Declaration, EPD) nach ISO 14025 und EN 15804, verifiziert durch einen unabhängigen, externen Prüfer. Programmierung / Parametereinstellung ohne zusätzliche Hilfsmittel möglich, Farbe der sichtbaren Bestandteile: silber, Antriebshöhe: 70 mm optimiert für die Montage auf Drehflügel Türen aus Holz, Ganzglas und Stahl sowie verglasten Rohrrahmentüren ohne zusätzlicher Stockaufdoppelung inkl. Absicherungssensorik und Nebenschließkantenabsicherung gemäß EN 16005 mittels LASER-Scanner/Lichtlaufzeitmessung und verdeckt liegender Kabelübergang (unsichtbare Kabelführung), sollte die Montageunterkante des LASER-Scanners

**Ergänzungen zur StLB HB-022+ABK-020****Ausschreibungstexte DOR**

Leistungsverzeichnis

gedruckt am 15.11.2023

LB-HB-022+ABK-020

Preisangaben in EUR

kleiner als 1800 mm sowie Podeste, Riegel, Treppen in unmittelbarer Nähe der Türe sein, ist eine zusätzliche Absicherung der oberen Nebenschließkante einzurechnen, Montage: wahlweise bandseitig oder bandgegenseitig mit Gleitschiene oder Gestänge.

**Technische Mindestanforderungen, Gleichwertigkeitskriterien:**

- Öffnungs- und Schließgeschwindigkeit bis 60 Grad / s einstellbar
- Öffnungswinkel mind. 95 Grad (mind. 110 Grad bei Ausführung Scherengestänge)
- Türschließermodus mit automatischer Öffnung oder manueller
- Windlastregelung (motorische Unterstützung des Schließens)
- Temperatur Management Programm mit Überlastschutz, Blockiererkennung, Fahrkurvenoptimierung
- Interner Programmschalter mit AUS - AUTOMATIC – DAUERAUF unbegrenzt – sowie Funktion AUSGANG (1 flügelig)
- Integrierter Zyklenzähler, LED Statusanzeige und Wartungsintervallanzeige, Statuskontakt zum direkten Anschluss von Gebäudeleittechnik oder Warmluftschleiern.
- Betrieb von E-Öffnern und Motorschlössern mit Rückmeldekontakt oder ohne Rückmeldekontakt Betrieb über einstellbare Zeitverzögerung bis 4 s).
- Impulseingang für Gegensprech- und Telefonanlagen 8 bis 24 V DC/AC
- mechanischer und elektronischer Endschlag einstellbar

**34.JA 55A + Autom.Drehflügeltürantrieb 1-fl b.1100mm EN2-4**

einflügelig, automatisiert

zB. Type ED 100 New Generation von dormakaba oder Gleichwertiges.

Angebotenes Erzeugnis:(.....)

**Kriterien der Gleichwertigkeit:** Windlastregelung, schmale Antriebshöhe, Automatikbetrieb mit Impulsgeber und gleichzeitig Türschließermodus bei manueller Begehung muss möglich sein.

L: ..... S: ..... EP: ..... 0,00 Stk PP: .....



dokaJA ED100

**34.JA 55B + Autom.Drehflügeltürantrieb 1-fl b.1600mm EN4-7**

einflügelig, automatisiert

zB. Type ED 250 New Generation von dormakaba oder Gleichwertiges.

Angebotenes Erzeugnis:(.....)

**Kriterien der Gleichwertigkeit:** Windlastregelung, schmale Antriebshöhe, Automatikbetrieb mit Impulsgeber und gleichzeitig Türschließermodus bei manueller Begehung muss möglich sein.

L: ..... S: ..... EP: ..... 0,00 Stk PP: .....

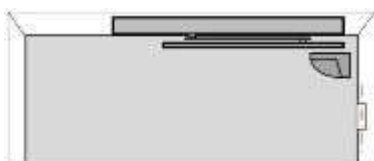

dokaJA ED250\_1

**34.JA 55F + Autom.Drehflügeltürantrieb 2-fl b.2200mm EN2-4 ESR1/2**

zweiflügelig, Gangflügel automatisiert, Standflügel mit Schließfolgeregulung und durchgehender Verkleidung (ESR1/2).

**Ergänzungen zur StLB HB-022+ABK-020****Ausschreibungstexte DOR**

Leistungsverzeichnis

gedruckt am 15.11.2023

LB-HB-022+ABK-020

Preisangaben in EUR

zB. Type ED 100 New Generation ESR 1/2 von dormakaba oder Gleichwertiges.

Angebotenes Erzeugnis:(.....)

**Kriterien der Gleichwertigkeit:** Windlastregelung, schmale Antriebshöhe, Automatikbetrieb mit Impulsgeber und gleichzeitig Türschließermodus bei manueller Begehung muss möglich sein.

L: ..... S: ..... EP: ..... 0,00 Stk PP: .....



dokaJA ED100\_2\_1

**34.JA 55G + Autom.Drehflügeltürantrieb 2-fl b.3200mm EN4-7 ESR1/2**

zweiflügelig, Gangflügel automatisiert, Standflügel mit Schließfolgeregulung und durchgehender Verkleidung (ESR1/2).

zB. Type ED 250 New Generation ESR 1/2 von dormakaba oder Gleichwertiges.

Angebotenes Erzeugnis:(.....)

**Kriterien der Gleichwertigkeit:** Windlastregelung, schmale Antriebshöhe, Automatikbetrieb mit Impulsgeber und gleichzeitig Türschließermodus bei manueller Begehung muss möglich sein.

L: ..... S: ..... EP: ..... 0,00 Stk PP: .....



dokaJA ED250\_2\_2

**34.JA 55K + Autom.Drehflügeltürantrieb 2-fl b.2200mm EN2-4 ITS96**

zweiflügelig, Gangflügel automatisiert, Standflügel mit unsichtbarer Schließfolgeregulung ausgestattet (ITS96 GSR, Blindschließer am Gangflügel).

zB. Type ED 100 New Generation + ITS96 GSR von dormakaba oder Gleichwertiges.

Angebotenes Erzeugnis:(.....)

**Kriterien der Gleichwertigkeit:** Windlastregelung, schmale Antriebshöhe, Automatikbetrieb mit Impulsgeber und gleichzeitig Türschließermodus bei manueller Begehung muss möglich sein.

L: ..... S: ..... EP: ..... 0,00 Stk PP: .....



dokaJA ed100\_its

**34.JA 55L + Autom.Drehflügeltürantrieb 2-fl b.3200mm EN4-7 ITS96**

zweiflügelig, Gangflügel automatisiert, Standflügel mit unsichtbarer Schließfolgeregulung ausgestattet (ITS96 GSR, Blindschließer am Gangflügel).

**Ergänzungen zur StLB HB-022+ABK-020**

**Ausschreibungstexte DOR**

Leistungsverzeichnis

gedruckt am 15.11.2023

LB-HB-022+ABK-020

Preisangaben in EUR

zB. Type ED 250 New Generation + ITS96 GSR von dormakaba oder Gleichwertiges.

Angebotenes Erzeugnis:(.....)

**Kriterien der Gleichwertigkeit:** Windlastregelung, schmale Antriebshöhe, Automatikbetrieb mit Impulsgeber und gleichzeitig Türschließermodus bei manueller Begehung muss möglich sein.

L: ..... S: ..... EP: ..... 0,00 Stk PP: .....



dokaJA ed250\_its

**34.JA 55M + Autom.Drehflügeltürantrieb 2-fl b.2200mm EN2-4 TS93**

zweiflügelig, Gangflügel automatisiert, Standflügel mit Schließfolgeregelung auf der Antriebsgegenseite ausgestattet (TS93 GSR, Blindschließer am Gangflügel).

zB. Type ED 100 New Generation + TS93 GSR von dormakaba oder Gleichwertiges.

Angebotenes Erzeugnis:(.....)

**Kriterien der Gleichwertigkeit:** Windlastregelung, schmale Antriebshöhe, Automatikbetrieb mit Impulsgeber und gleichzeitig Türschließermodus bei manueller Begehung muss möglich sein.

L: ..... S: ..... EP: ..... 0,00 Stk PP: .....

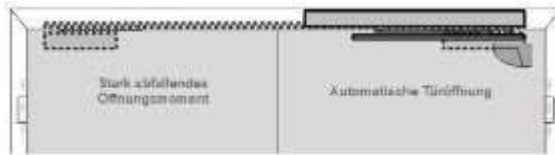

dokaJA ed100\_its

**34.JA 55N + Autom.Drehflügeltürantrieb 2-fl b.3200mm EN4-7 TS93**

zweiflügelig, Gangflügel automatisiert, Standflügel mit Schließfolgeregelung auf der Antriebsgegenseite ausgestattet (TS93 GSR, Blindschließer am Gangflügel).

zB. Type ED 250 New Generation + TS93 GSR von dormakaba oder Gleichwertiges.

Angebotenes Erzeugnis:(.....)

**Kriterien der Gleichwertigkeit:** Windlastregelung, schmale Antriebshöhe, Automatikbetrieb mit Impulsgeber und gleichzeitig Türschließermodus bei manueller Begehung muss möglich sein.

L: ..... S: ..... EP: ..... 0,00 Stk PP: .....



dokaJA ed250\_its

**34.JA 55P + Autom.Drehflügeltürantrieb 2-fl b.2200mm EN2-4 ESR**

zweiflügelig, Geh- und Standflügel automatisiert mit Schließfolgeregelung durchgehender Verkleidung (ESR).

zB. Type ED 100 New Generation von dormakaba oder Gleichwertiges.

**Ergänzungen zur StLB HB-022+ABK-020****Ausschreibungstexte DOR**

Leistungsverzeichnis

gedruckt am 15.11.2023  
LB-HB-022+ABK-020 Preisangaben in EUR

Angebotenes Erzeugnis:(.....)

**Kriterien der Gleichwertigkeit:** Windlastregelung, schmale Antriebshöhe, Automatikbetrieb mit Impulsgeber und gleichzeitig Türschließermodus bei manueller Begehung muss möglich sein.

L: ..... S: ..... EP: ..... 0,00 Stk PP: .....



dokaJD ED100\_2\_1

**34.JA 55Q + Autom.Drehflügeltürantrieb 2-fl b.3200mm EN4-7 ESR**

zweiflügelig, Geh- und Standflügel automatisiert mit Schließfolgeregelung durchgehender Verkleidung (ESR).

zB. Type ED 250 New Generation von dormakaba oder Gleichwertiges.

Angebotenes Erzeugnis:(.....)

**Kriterien der Gleichwertigkeit:** Windlastregelung, schmale Antriebshöhe, Automatikbetrieb mit Impulsgeber und gleichzeitig Türschließermodus bei manueller Begehung muss möglich sein.

L: ..... S: ..... EP: ..... 0,00 Stk PP: .....



dokaJA ED250\_2

**34.JA 60 + Aufzählung auf Automatische Drehflügeltürantriebe (Az)****34.JA 60A + Az f.ext.Programmschalter mech. uP**

für mechanischem Programmschalter 4-stellig, Aluminium, Einbau in Standardunterputzdose (uP) weiß.

L: ..... S: ..... EP: ..... 0,00 Stk PP: .....



dokaJA PSup

**34.JA 60B + Az f.ext.Programmschalter mech. aP**

für mechanischem Programmschalter 4-stellig, Aluminium, inkl. Aufputzdose (aP), weiß.

L: ..... S: ..... EP: ..... 0,00 Stk PP: .....

**Ergänzungen zur StLB HB-022+ABK-020**

**Ausschreibungstexte DOR**

Leistungsverzeichnis

gedruckt am 15.11.2023  
 LB-HB-022+ABK-020 Preisangaben in EUR



dokaJA PSup

**34.JA 60C + Az f.ext.Programmschalter mech.abschl. uP**

für mechanischem Programmschalter 4-stellig, Aluminium, Einbau in Standardunterputzdose (uP) weiß, abschließbar.

L: ..... S: ..... EP: ..... 0,00 Stk PP: .....



dokaJA PSaup

**34.JA 60D + Az f.ext.Programmschalter mech.abschl. aP**

für mechanischem Programmschalter 4-stellig, Aluminium, inkl. Aufputzdose (aP), weiß, abschließbar

L: ..... S: ..... EP: ..... 0,00 Stk PP: .....



dokaJA PSaup

**34.JA 60F + Az f.ext.Programmschalter PZ+mech.abschl. uP**

für mechanischem Programmschalter 4-stellig, Aluminium, Einbau in Standardunterputzdose (uP) weiß, abschließbar mit Profilhalbzylinder PZ.

L: ..... S: ..... EP: ..... 0,00 Stk PP: .....



dokaJA PSmup

**34.JA 60G + Az f.ext.Programmschalter PZ+mech.abschl. aP**

für mechanischem Programmschalter 4-stellig, Aluminium, inkl. Aufputzdose (aP) weiß, abschließbar mit Profilhalbzylinder.

L: ..... S: ..... EP: ..... 0,00 Stk PP: .....

**Ergänzungen zur StLB HB-022+ABK-020****Ausschreibungstexte DOR**

Leistungsverzeichnis

gedruckt am 15.11.2023  
LB-HB-022+ABK-020 Preisangaben in EUR

dokaJA PSmup

**34.JA 60H + Az f.ext.Programmschalter elektr.abschl. uP**

für elektronischem Programmschalter, 4-stellig, abschließbar über Codierung oder zusätzlichen Schlüsseltaster, Einbau (uP), Folientastatur, aluminiumfarbig.

L: ..... S: ..... EP: ..... 0,00 Stk PP: .....



dokaJA PSeup

**34.JA 60I + Az f.ext.Programmschalter elektr.abschl. aP**

für elektronischem Programmschalter, 4-stellig, abschließbar über Codierung oder zusätzlichen Schlüsseltaster, Aufbau (aP), Folientastatur, aluminiumfarbig.

L: ..... S: ..... EP: ..... 0,00 Stk PP: .....



dokaJA PSeup

**34.JA 60J + Az f.ext.Programmschalter PZ+elektr.abschl.uP**

für elektronischem Programmschalter, 4-stellig, abschließbar über Codierung oder zusätzlichen Schlüsseltaster, Einbau (uP), Folientastatur, aluminiumfarbig, abschließbar mit Profilhalbzylinder.

L: ..... S: ..... EP: ..... 0,00 Stk PP: .....



dokaJA PSeaap

**34.JA 60K + Az f.ext.Programmschalter PZ+elektr.abschl.aP**

für Elektronischem Programmschalter, 4-stellig, abschließbar über Codierung oder zusätzlichen Schlüsseltaster, Aufbau (aP), Folientastatur, aluminiumfarbig, abschließbar mit Profilhalbzylinder.

L: ..... S: ..... EP: ..... 0,00 Stk PP: .....



**Ergänzungen zur StLB HB-022+ABK-020****Ausschreibungstexte DOR**

Leistungsverzeichnis

gedruckt am 15.11.2023  
LB-HB-022+ABK-020 Preisangaben in EUR

dokaJA PSeaap

34.JA 62 + Aufzahlung auf Automatische Drehflügeltürantriebe (Az)

**34.JA 62A + Az Autom.Drehflügeltürantrieb f.Rauchmeldezentrale intern**

für Rauchmeldezentrale intern mit integriertem Netzteil. Anschlussspannung 230 V AC, Betriebsspannung 24 V DC. Zertifizierung gemäß EN 14637.

L: ..... S: ..... EP: ..... 0,00 Stk PP: .....

**34.JA 62B + Az Autom.Drehflügeltürantrieb f.Rauchmeldezentrale extern**

für Rauchmeldezentrale extern mit integriertem Netzteil. Anschlussspannung 230 V AC, Betriebsspannung 24 V DC. Zertifizierung gemäß EN 14637.

L: ..... S: ..... EP: ..... 0,00 Stk PP: .....

**34.JA 62C + Az Autom.Drehflügeltürantrieb f.Rauchmeldez. intern DCW-Bus**

für Rauchmeldezentrale intern ohne Netzteil zum Anschluss an System-Bus. Zertifizierung gemäß EN 14637.

L: ..... S: ..... EP: ..... 0,00 Stk PP: .....

**34.JA 62D + Az Autom.Drehflügeltürantrieb f.Rauchmeldez. extern DCW-Bus**

für Rauchmeldezentrale extern ohne Netzteil zum Anschluss an System-Bus. Zertifizierung gemäß EN 14637.

L: ..... S: ..... EP: ..... 0,00 Stk PP: .....

**34.JA 62E + Az Autom.Drehflügeltürantrieb f.Rauchmelder**

für Rauchmelder weiß Deckenmontage. Zertifizierung gemäß EN 14637.

L: ..... S: ..... EP: ..... 0,00 Stk PP: .....

**34.JA 62F + Az Autom.Drehflügeltürantrieb f.Offenhaltezeit b.180sec**

für eine erweiterte Offenhaltezeit bis zu 180 sec.

L: ..... S: ..... EP: ..... 0,00 Stk PP: .....

**Ergänzungen zur StLB HB-022+ABK-020****Ausschreibungstexte DOR**

Leistungsverzeichnis

gedruckt am 15.11.2023  
LB-HB-022+ABK-020 Preisangaben in EUR**34.JA 62G + Az Autom.Drehflügeltürantrieb f.Funktion Nacht-Bank**

**für Flip-Flop-Funktion (Stromstoß):** Im Basisbetrieb öffnet der Antrieb nach Impulsgabe am Nacht-Bank Eingang (Schlüsseltaster) die Tür; nach Ablauf der Offenhaltezeit wird diese wieder geschlossen. Nach Aktivierung der Flip-Flop-Funktion wird die Tür durch die erste Impulsgabe am Nacht-Bank Eingang geöffnet, bleibt nach Erreichen in der Dauer auf Position stehen und schließt erst wieder nachdem der zweite Impuls am Nacht-Bank Eingang erfolgt ist. Die Länge der Dauer auf Periode ist nicht begrenzt. Parallel steht an allen anderen Impulsgebereingängen weiterhin die normale Offenhaltezeit zur Verfügung. Die Rauchmelder sind in jedem Fall der Dauerauf Funktion übergeordnet.

L: ..... S: ..... EP: ..... 0,00 Stk PP: .....

**34.JA 62H + Az Autom.Drehflügeltürantrieb f.Funktion Schwestern-Betten**

**für Schwestern-Betten-Schaltung (nur bei zweiflügeligen Anlagen).** Nach Impulsgabe öffnen sich beide Türen der zweiflügeligen Anlage. In manchen Fällen ist dies aber gar nicht notwendig, da nicht immer die gesamte Durchgangsbreite benötigt wird. In diesem Fall kann mit der Schwestern-Betten-Schaltung eine getrennte Ansteuerung der Türflügel erreicht werden. Der am Außenmelder angeschlossene Impulsgeber veranlasst nur den Gangflügel zur Öffnung. Die dadurch entstehende Türöffnung reicht aus, um Personen den Durchgang zu ermöglichen. Wird die gesamte Durchgangsbreite benötigt, wird der am Innenmelder angeschlossene Impulsgeber verwendet. Beide Türflügel öffnen und es steht die volle Durchgangsbreite zur Verfügung. Dieser Ablauf reduziert den Energieverbrauch der Antriebe und kann dazu beitragen, unnötige Luftbewegungen und damit Wärmeverluste zu reduzieren.

L: ..... S: ..... EP: ..... 0,00 Stk PP: .....

**34.JA 62I + Az Autom.Drehflügeltürantrieb f.Funktion Barrierefreies WC****für Funktion Barrierefreies WC:**

*Zugang zum barrierefreien WC:* Das WC ist zunächst unbesetzt und das außen installierte Status-Display zeigt Grün an. Durch den Taster außen wird die Tür automatisch geöffnet und schließt nach Ablauf der eingestellten Offenhaltezeit. Erst wenn die Tür wieder vollständig geschlossen ist, kann durch Betätigung des Tasters innen der Taster außen deaktiviert werden. Jetzt kann die Tür von außen nicht mehr über den Taster außen geöffnet werden. Gleichzeitig wechselt das äußere Status-Display von Grün auf Rot, um „**besetzt**“ zu signalisieren. Die Besetztanzeige innen leuchtet ebenfalls rot auf, um dem Nutzer den Verschluss der Tür zu bestätigen.

*Verlassen des barrierefreien WCs:* Die Öffnung der Tür von innen kann automatisch durch Betätigung des Tasters innen oder manuell durch Betätigung des Türdrückers erfolgen. Gleichzeitig erfolgt eine 24 V DC Meldung, die an eine Zwangsspülung abgesetzt werden kann. Nach Ablauf der Offenhaltezeit schließt die Tür wieder. Das äußere Status-Display wechselt von Rot auf Grün und die Besetztanzeige innen erlischt sobald die Tür vollständig geschlossen ist.

*Notöffnung von außen:* Für Notfallsituationen ist der Anschluss eines Notschalters vorgesehen bei dessen Betätigung die Zuhaltung freigeschaltet wird und die Tür ausschließlich manuell geöffnet werden kann. Die automatische Antriebsfunktion wird abgeschaltet. Alternativ kann die Notöffnung von außen auch über einen Schlüssel erfolgen. In beiden Fällen wechselt das äußere Status-Display von Rot auf Grün und die innere Leuchtanzeige erlischt.

L: ..... S: ..... EP: ..... 0,00 Stk PP: .....

**Ergänzungen zur StLB HB-022+ABK-020****Ausschreibungstexte DOR**

Leistungsverzeichnis

gedruckt am 15.11.2023

LB-HB-022+ABK-020

Preisangaben in EUR



dokaJA WCbarrierefrei

**34.JA 62K + Az Autom.Drehflügeltürantrieb f.Funktion Impulsgeber+manuell**

**für Funktion Automatische Öffnung mittels Impulsgebung und manuelle Öffnung**, das Türelement wird manuell mit der Türöffnungskraft sinngemäß eines barrierefreien Türschließers geöffnet. Nach dem Durchschreiten schließt das Türelement wieder mechanisch mittels Federkraft (Türschließerfunktion). Für beeinträchtigte Personen (alte gebrechliche Personen, Personen im Rollstuhl, Personen mit Rollator, Kinderwagen, Fahrräder, Reisekoffer,...) bzw. wenn der Anfahrbereich nicht ausreichend ist, wird das Türelement über externe Impulsgeber (zB. "Tür Öffnen" Taster, Schlüsseltaster,...) geöffnet. Nach einer definierten Tür-Offenhaltezeit schließt die Tür wieder mittels mechanischer Schließkraft.

*Hinweis: Die Entriegelung der Tür wird entweder durch einen elektrischen Türöffner oder mittels Motorschloss gewährleistet (in eigener Position beschrieben).*

L: ..... S: ..... EP: ..... 0,00 Stk PP: .....

**34.JA 62N + Az Autom.Drehflügeltürantrieb f.Funktion Impulsgeber+Push&Go**

**für Funktion Push&Go in Fluchtrichtung und Impulsgebung auf Angriffsseite**, mit der Funktion Push&Go öffnet mittels kurzem Druck dank Drehwinkelerkennung der Türflügel automatisch. Schwere Türen und Türen im Aussenbereich werden zum Kinderspiel dank zusätzlicher Windlastregelung. Die Komfortlösung unterbindet, anders als radargesteuerten Türanlagen, unerwünschtes Öffnen in Zugängen mit Querverkehr. Push&Go ist die sinnvolle Alternative, wenn der Platz für Radar- oder Tastersteuerungen nicht reicht.

*Hinweis: Die Entriegelung der Tür wird entweder durch einen elektrischen Türöffner oder mittels Motorschloss gewährleistet (in eigener Position beschrieben).*

L: ..... S: ..... EP: ..... 0,00 Stk PP: .....

**34.JA 62Q + Az Autom.Drehflügeltürantrieb 1-fl Aussentür 50Pa >2,1m<sup>2</sup>**

einflügelig, für zusätzlichen **im Türblatt oder in der Zarge integrierter Gleitschienen-Türschließer nach EN 1154 für die sichere mechanische Schließung gegen Überdruck von Gebäudeeingangstüren über 2,1 m<sup>2</sup> Türblattgröße**. Mit stark abfallendem Öffnungsmoment für leichtes Türöffnen gemäß DIN SPEC 1104 im Brandfall. Schließkraft variabel anpassbar EN 3 - 6, Schließgeschwindigkeit und Endschlag sind stufenlos einstellbar, Anschluß an die Brandmeldeanlage inkl. verdeckter steckbarer Kabelübergang

Funktionsbeschreibung:

Sind alle Türen im druckbelüfteten Bereich geschlossen, so wird ein kontrollierter Überdruck von etwa 50 - 60 Pa aufgebaut. Bei Türen, die aus dem druckbelüfteten Bereich heraus öffnen (zB. Barrierefrei zugängliche Gebäudeeingangstüren) muss das Türschließmittel so stark ausgelegt sein, dass die Tür auch gegen den Überdruck und gleichzeitig auftretendem Luftstrom wieder sicher schließt. Bei Türblattgrößen > 2,1m<sup>2</sup> sind in der Regel Schließmomente > EN7 notwendig, da im Aussenbereich zusätzlich unkontrollierbare Wind- und Druckluftlasten vorherrschen. Um dieses ebenfalls ausgleichen zu können, sind ausreichend mechanische Schließkraftreserven

**Ergänzungen zur StLB HB-022+ABK-020**

**Ausschreibungstexte DOR**

Leistungsverzeichnis

gedruckt am 15.11.2023

LB-HB-022+ABK-020

Preisangaben in EUR

durch Zuschaltung im Brandfall notwendig. Eine Elektrische Kraftverstärkung bedarf einer separaten Akkuversorgung (zB. bei Stromausfall) und ist aus brandschutz- und wartungstechnischen Gründen zu vermeiden.

L: ..... S: ..... EP: ..... 0,00 Stk PP: .....



dokaJA ED\_ITS\_1

**34.JA 62R + Az Autom.Drehflügeltürantrieb 2-fl Aussentür 50Pa >2,1m²**

zweiflügelig, für zusätzlichen **im Türblatt des Gangflügels oder in der Zarge integrierter Gleitschienen-Türschließer nach EN 1154 für die sichere mechanische Schließung gegen Überdruck von Gebäudeeingangstüren über 2,1 m² Türblattgröße**. Mit stark abfallendem Öffnungsmoment für leichtes Türöffnen gemäß DIN SPEC 1104 im Brandfall. Schließkraft variabel anpassbar EN 3 - 6, Schließgeschwindigkeit und Endschlag sind stufenlos einstellbar, Anschluß an die Brandmeldeanlage inkl. verdeckter steckbarer Kabelübergang

Funktionsbeschreibung:

Sind alle Türen im druckbelüfteten Bereich geschlossen, so wird ein kontrollierter Überdruck von etwa 50 - 60 Pa aufgebaut. Bei Türen, die aus dem druckbelüfteten Bereich heraus öffnen (zB. Barrierefrei zugängliche Gebäudeeingangstüren) muss das Türschließmittel so stark ausgelegt sein, dass die Tür auch gegen den Überdruck und gleichzeitig auftretendem Luftstrom wieder sicher schließt. Bei Türblattgrößen > 2,1m² sind in der Regel Schließmomente > EN7 notwendig, da im Aussenbereich zusätzlich unkontrollierbare Wind- und Druckluftlasten vorherrschen. Um dieses ebenfalls ausgleichen zu können, sind ausreichend mechanische Schließkraftreserven durch Zuschaltung im Brandfall notwendig. Eine Elektrische Kraftverstärkung bedarf einer separaten Akkuversorgung (zB. bei Stromausfall) und ist aus brandschutz- und wartungstechnischen Gründen zu vermeiden.

L: ..... S: ..... EP: ..... 0,00 Stk PP: .....



dokaJA ED\_ITS\_2

**34.JA 62U + Az Autom.Drehflügeltürantrieb f.Automatikfunktion Brandfall**

**für Automatikfunktion im Brandfall.**

**Normalbetrieb:** Die Tür ist händisch begehbar und durch Impulsgebe öffnet diese automatisch.

**Betrieb bei Brandalarm:** Die Tür schließt bei Brandalarm und ist nur mehr händisch zu begehbar.

**Sonderbetrieb bei Brandalarm:**

Der äußere Impulsgeber ist ohne Funktion. Nach jeder Betätigung des inneren Impulsgebers öffnet die Tür automatisch und schließt nach der eingestellten Offenhaltezeit (ohne aktiver Sicherheitseinrichtung). Sollte der innere Impulsgeber einen Dauerkontakt an die Tür schicken, erkennt dies das eingebaute Sondermodul und die Anlage schließt nach der eingestellten Offenhaltezeit wieder. Damit wird gewährleistet, dass die Tür im Brandfall zwar automatisch geöffnet werden kann, jedoch nicht offenbleibt. Die Stromversorgung wird durch eine USV-Anlage gewährleistet. Diese Funktion ist mit der zuständigen Brandverhütungsstelle abzuklären.

**Ergänzungen zur StLB HB-022+ABK-020****Ausschreibungstexte DOR**

Leistungsverzeichnis

gedruckt am 15.11.2023

LB-HB-022+ABK-020

Preisangaben in EUR

*Hinweis: Die Entriegelung der Tür wird entweder durch einen elektrischen Türöffner oder mittels Motorschloss gewährleistet (in eigener Position beschrieben).*

L: ..... S: ..... EP: ..... 0,00 Stk PP: .....

34.JA 64

- + **Elektromechanischer Drehflügeltürantrieb mit Servofunktion und stark abfallendem Öffnungsmoment bei manueller Begehung (Servo.Drehflügeltürantrieb).** Antriebshöhe 70 mm, Zuverlässige Funktion durch mechanische Schließung mittels Federkraft. Modulares Antriebssystem mit Upgrade Schnittstelle auch zur Nachrüstung vorgesehen. Geeignet für die Verwendung an allgemeinen Türen und Türen in Flucht- und Rettungswegen sowie an Rauch- und Feuerschutztüren. Baumustergeprüft gemäß EN16005. Mit Umwelt-Produktdeklaration (Environmental Product Declaration, EPD) nach ISO 14025 und EN 15804, verifiziert durch einen unabhängigen, externen Prüfer. Programmierung / Parametereinstellung ohne zusätzliche Hilfsmittel möglich, Antriebshöhe: 70 mm optimiert für die Montage auf Drehflügeltüren aus Holz, Ganzglas und Stahl sowie verglasten Rohrrahmentüren ohne zusätzlicher Stockaufdoppelung, Farbe der sichtbaren Bestandteile: silber, Montage: wahlweise bandseitig oder bandgegenseitig mit Gleitschiene (auch bei Rauch- und Feuerschutztüren), max Sturztiefe: 30mm

Barrierefreie Begehung aus der 0-Grad Position: Servo-Unterstützung des Antriebs während der manuellen Öffnung direkt aus der geschlossenen Türposition (0 Grad Lage - Drehwinkelerkennung); wenn das angebotene Produkt keine Drehwinkelerkennung verfügt, sind alle notwendigen Maßnahmen (zB. Drückerkontakt, Verkabelung, Kabelübergang,...) in den Einheitspreis einzurechnen

**Technische Mindestanforderungen, Gleichwertigkeitskriterien:**

- Öffnungswinkel maximal: 95Grad
- Türschließermodus mit automatischer Öffnung oder manueller Begehfunktion sowie einstellbarer Power Assist Funktion (Servo), erfüllt ÖNORM B1600:2017, DIN 18040, DIN Spec 1104, CEN/TR 15894, BS 8300/2100
- Temperatur Management Programm (TMP) mit Überlastschutz
- Interne Bedien- und Updateschnittstelle für die Parameter Einstellung und Diagnose
- Integrierter Zyklenzähler, LED Statusanzeige und Wartungsintervallanzeige
- Statuskontakt zum direkten Anschluss von Gebäudeleittechnik oder Warmluftschleiern.
- elektronischer Endschlag einstellbar
- Antrieb ist für die automatische Öffnung (zB. als Abströmöffnung) im Brandfall vorbereitet (Ansteuerung und Versorgung über die Brandmeldeanlage)

Nebenschließkantenabsicherungen und Absicherungssensorik wird in der Funktion Servo (Power Assist Funktion) nicht ausgeführt. Das angebotene Produkt muss hierfür ausgelegt sein.

34.JA 64B

- + **Servo.Drehflügeltürantrieb 1-fl b.1600mm EN4-6**

einflügelig, mit Drehwinkelerkennung 0 Grad, motorisch kraftunterstützt

zB. Type ED 250 NULL Grad Power Assist von dormakaba oder Gleichwertiges.

Angebotenes Erzeugnis:(.....)

**Kriterien der Gleichwertigkeit:** schmale Antriebshöhe, Servo-Unterstützung des Antriebs während der manuellen Öffnung direkt aus der geschlossenen Türposition

L: ..... S: ..... EP: ..... 0,00 Stk PP: .....

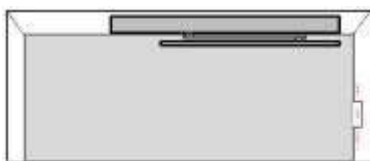

dokaJA ED250\_1S

**Ergänzungen zur StLB HB-022+ABK-020**

**Ausschreibungstexte DOR**

Leistungsverzeichnis

gedruckt am 15.11.2023

LB-HB-022+ABK-020

Preisangaben in EUR

**34.JA 64H + Servo.Drehflügeltürantrieb 2-fl b.3200mm EN4-6 ITS96**

zweiflügelig, mit Drehwinkelerkennung 0 Grad, Gangflügel motorisch kraftunterstützt, Standflügel mit unsichtbarer Schließfolgeregelung ausgestattet (ITS96 GSR, Blindschließer am Gangflügel).

zB. Type ED 250 NULL Grad Power Assist + ITS96 GSR von dormakaba oder Gleichwertiges.

Angebotenes Erzeugnis:(.....)

**Kriterien der Gleichwertigkeit:** schmale Antriebshöhe, Servo-Unterstützung des Antriebs während der manuellen Öffnung direkt aus der geschlossenen Türposition

L: ..... S: ..... EP: ..... 0,00 Stk PP: .....

**34.JA 64Q + Servo.Drehflügeltürantrieb 2-fl b.3200mm EN4-6 ESR**

zweiflügelig, mit Drehwinkelerkennung 0 Grad, Geh- und Standflügel motorisch kraftunterstützt mit Schließfolgeregelung und durchgehender Verkleidung (ESR).

zB. Type ED 250 NULL Grad Power Assist von dormakaba oder Gleichwertiges.

Angebotenes Erzeugnis:(.....)

**Kriterien der Gleichwertigkeit:** schmale Antriebshöhe, Servo-Unterstützung des Antriebs während der manuellen Öffnung direkt aus der geschlossenen Türposition

L: ..... S: ..... EP: ..... 0,00 Stk PP: .....



dokaJA ED250\_2S\_1

**34.JA 65 + Aufzahlung (Az) Elektromechanischer Drehflügel Türantrieb mit Servofunktion und stark abfallendem Öffnungsmoment bei manueller Begehung**

**34.JA 65A + Az Servo.Drehflügel Türantrieb 1-fl f.Zusatzabsicherung**

für integrierte elektronische Zusatzabsicherung der Nebenschließkante, Sensor ist in der Antriebseinheit eingebaut, einstellbarer Erfassungsbereich in 2 m Abstand: DM = 40mm (max. 6 m), Schutzart: IP65 spritzwassergeschützt, inkl. Baumusterprüfbescheinigung, unempfindlich gegenüber Umgebungslicht bis 100.000 lx.

L: ..... S: ..... EP: ..... 0,00 Stk PP: .....



dokaJA Spot

**34.JA 65B + Az Servo.Drehflügel Türantrieb 2-fl f.Zusatzabsicherung**

für integrierte elektronische Zusatzabsicherung der Nebenschließkante, Sensor ist in der Antriebseinheit eingebaut, Erfassungsbereich in 2 m Abstand: DM = 40mm.

L: ..... S: ..... EP: ..... 0,00 Stk PP: .....

**Ergänzungen zur StLB HB-022+ABK-020****Ausschreibungstexte DOR**

Leistungsverzeichnis

gedruckt am 15.11.2023  
LB-HB-022+ABK-020 Preisangaben in EUR

- 34.JA 65I + Az Servo.Drehflügeltürantrieb 1-fl f.Öffnungsbegrenzung**  
für Öffnungsbegrenzung (Öffnungsstop), Öffnungswinkel maximal: 95 Grad mit Gleitschiene.  
L: ..... S: ..... EP: ..... 0,00 Stk PP: .....
- 34.JA 65J + Az Servo.Drehflügeltürantrieb 2-fl f.Öffnungsbegrenzung**  
für Öffnungsbegrenzung (Öffnungsstop), Öffnungswinkel maximal: 95 Grad mit Gleitschiene.  
L: ..... S: ..... EP: ..... 0,00 Stk PP: .....
- 34.JA 65K + Az Servo.Drehflügeltürantrieb 1-fl f.Feststelleinheit**  
für Feststellung von Gang- und Standflügel über eine Feststelleinheit und Anschluß an die Brandmeldeanlage (EMF1).  
L: ..... S: ..... EP: ..... 0,00 Stk PP: .....
- 34.JA 65L + Az Servo.Drehflügeltürantrieb 2-fl f.Feststelleinheit EMF1**  
für Feststellung von Gang- und Standflügel über eine Feststelleinheit und Anschluß an die Brandmeldeanlage (EMF1).  
L: ..... S: ..... EP: ..... 0,00 Stk PP: .....
- 34.JA 65M + Az Servo.Drehflügeltürantrieb 2-fl f.Feststelleinheit EMF2**  
für unabhängige Feststellung von Gang- und Standflügel und Anschluß an die Brandmeldeanlage (EMF2).  
L: ..... S: ..... EP: ..... 0,00 Stk PP: .....
- 34.JA 70 + Aufzahlung auf Automatischen und kraftunterstützten Drehflügeltürantrieb (Az)
- 34.JA 70A + Az Drehflügeltürantrieb f.Achsverlängerungen b.90mm**  
für Achsverlängerungen wahlweise 9, 20, 30, 60 oder 90 mm.  
L: ..... S: ..... EP: ..... 0,00 Stk PP: .....
- 
- dokaJA achsverlängerungED
- 34.JA 70B + Az Drehflügeltürantrieb f.Übergabebox**  
für Übergabebox zwecks sauberer Gewerketrennung (Zutrittskontrolle, Elektro, Brandmeldeanlage, Türbauer,...) für automatisierte Drehtüranlagen inkl. Verkabelung (Spannungsversorgung, 2 x Datenleitung je 10m), Kunststoffgehäuse ca. 170mm x 200mm x 90mm, welches folgende Leistungsmerkmale und Anschlussmöglichkeiten erfüllt:

**Ergänzungen zur StLB HB-022+ABK-020****Ausschreibungstexte DOR**

Leistungsverzeichnis

gedruckt am 15.11.2023

LB-HB-022+ABK-020

Preisangaben in EUR

- Netzanschluss 230 VAC
- Programmwahlschalter (AUS - AUTOMATIC - DAUERAUF - EINBAHN)
- 1x potentialfreier Kontakt für elektrische Zutrittskontrolle
- 3 x potentialfreier Kontakt für Impulsgeber (zB. Taster, Notöffnung, Radar,...)
- Türöffner/ Motorschloss inkl. Riegelmeldung
- Brandmeldeanlage 24VDC (Öffnerkontakt)
- Busanschluss für geeignete Motorschlösser, Fluchtwegsicherung,...
- 4 x freie Klemmen für weitere Anschlüsse

L: ..... S: ..... EP: ..... 0,00 Stk PP: .....



dokaJA\_übergabebox

**34.JA 70C + Az Drehflügeltürantrieb f.Übergabebox 24V**

für Übergabebox zwecks sauberer Gewerketrennung (Zutrittskontrolle, Elektro, Brandmeldeanlage, Türbauer,...) für automatisierte Drehtüranlagen inkl. Verkabelung (Spannungsversorgung, 2 x Datenleitung je 10m) inkl. Netzteil 24V/2A für E-Öffner, Motorschloss, externe Haltemagnete, Magnetzuhaltungen, Fluchtwegsicherungen, Anzeigen,..., Stahlblechgehäuse ca. 200mm x 230mm x 80mm mit Erweiterungsmöglichkeiten (Fernsteuerung der 24V Spannungsversorgung, Verwenden eines Signals von der Brandmeldezentrale, um den Ausgang zu den Türen im Falle einer Feueralarmaktivierung umzuschalten, LED-Statusanzeigen für schnelle Diagnose und Anzeige von Fehlern am Netzeingang oder Ausgang, Netzübergangsschutz), welches folgende Leistungsmerkmale und Anschlussmöglichkeiten erfüllt:

- Netzanschluss 230 VAC, Netzteil 24V/2A
- Programmwahlschalter (AUS - AUTOMATIC - DAUERAUF - EINBAHN)
- 1x potentialfreier Kontakt für elektrische Zutrittskontrolle
- 3 x potentialfreier Kontakt für Impulsgeber (zB. Taster, Notöffnung, Radar,...)
- Türöffner/ Motorschloss inkl. Riegelmeldung
- Brandmeldeanlage 24VDC (Öffnerkontakt)
- Busanschluss für geeignete Motorschlösser, Fluchtwegsicherung,...
- 4 x freie Klemmen für weitere Anschlüsse

L: ..... S: ..... EP: ..... 0,00 Stk PP: .....



dokaJA\_übergabebox

**34.JA 70D + Az Drehflügeltürantrieb f.Übergabebox 24V+Akkus 2x1,2Ah**

für Übergabebox zwecks sauberer Gewerketrennung (Zutrittskontrolle, Elektro, Brandmeldeanlage, Türbauer,...) für automatisierte Drehtüranlagen inkl. Verkabelung (Spannungsversorgung, 2 x Datenleitung je 10m) inkl. Netzteil 24V/2A für E-Öffner, Motorschloss, externe Haltemagnete, Magnetzuhaltungen, Fluchtwegsicherungen, Anzeigen,..., Stahlblechgehäuse ca. 350mm x 330mm x 90mm mit Erweiterungsmöglichkeiten (Fernsteuerung der 24V Spannungsversorgung, Verwenden eines Signals von der Brandmeldezentrale, um den Ausgang zu den Türen im Falle einer Feueralarmaktivierung umzuschalten, LED-Statusanzeigen für schnelle Diagnose und Anzeige von Fehlern am Netzeingang oder Ausgang, Netzübergangsschutz), welches folgende Leistungsmerkmale und Anschlussmöglichkeiten erfüllt:

- Netzanschluss 230 VAC, Netzteil 24V/2A



**Ergänzungen zur StLB HB-022+ABK-020****Ausschreibungstexte DOR**

Leistungsverzeichnis

gedruckt am 15.11.2023

LB-HB-022+ABK-020

Preisangaben in EUR

- Programmwahlschalter (AUS - AUTOMATIC - DAUERAUF - EINBAHN)
- 1x potentialfreier Kontakt für elektrische Zutrittskontrolle
- 3 x potentialfreier Kontakt für Impulsgeber (zB. Taster, Notöffnung, Radar,...)
- Türöffner/ Motorschloss inkl. Riegemeldung
- Brandmeldeanlage 24VDC (Öffnerkontakt)
- Busanschluss für geeignete Motorschlösser, Fluchtwegsicherung,...
- 4 x freie Klemmen für weitere Anschlüsse
- Akkuversorgung bei Spannungsausfall mit LED-Statusmeldung, Akkukapazität 2 x 1,2Ah.

L: ..... S: ..... EP: ..... 0,00 Stk PP: .....



dokaJA\_übergabebox

**34.JA 70G + Az Drehflügeltürantrieb f.Interface LAN-Ethernet**

für Interface LAN. Die Antriebe lassen sich über die LAN-Schnittstelle in Verbindung mit Türmanagementsoftware visualisieren (Betriebs- und Bewegungszustände), fernsteuern und vollständig parametrieren. Das Modul wird im Antrieb montiert. Die Verbindung wird über ein Sicherheitsnetzwerk (Ethernet) erfolgen.

Optional können über den DORMA OPC-Server alle über LAN vernetzte Türen in bestehende Gebäudemanagementsysteme (zB. Siemens, Honeywell, PKE, Schrack, Kapsch,...) eingebunden werden.

L: ..... S: ..... EP: ..... 0,00 Stk PP: .....

**34.JA 70H + Az Drehflügeltürantrieb f.Interface LON-Bus**

für Interface LON. Die Antriebe lassen sich über die LON-Schnittstelle in Verbindung mit Türmanagementsoftware visualisieren (Betriebs- und Bewegungszustände), fernsteuern und vollständig parametrieren. Das Modul wird im Antrieb montiert. Die Vernetzung erfolgt über einen 2-Draht LON-Bus. Die Ausdehnung und Anzahl der Bus Teilnehmer kann mit entsprechender Hardware wie Repeatern und Routern beliebig erweitert werden. Optional können über den DORMA OPC-Server alle über LAN vernetzte Türen in bestehende Gebäudemanagementsysteme (zB. Siemens, Honeywell, PKE, Schrack, Kapsch,...) eingebunden werden.

L: ..... S: ..... EP: ..... 0,00 Stk PP: .....

**34.JA 70I + Az Drehflügeltürantrieb f.Interface DCW-Bus**

für Interface DCW. Durch die DCW-Bustechnologie kann auch durch Angriff und Manipulation des Kabels keine Türöffnung ausgelöst werden. Alle Bus-Teilnehmer werden einfach über den 4-Draht Bus miteinander verbunden. Im Falle einer Vernetzung von Antrieben über die Türmanagementsoftware werden die DCW-Komponenten auch visualisiert.

L: ..... S: ..... EP: ..... 0,00 Stk PP: .....

**Ergänzungen zur StLB HB-022+ABK-020****Ausschreibungstexte DOR**

Leistungsverzeichnis

gedruckt am 15.11.2023  
LB-HB-022+ABK-020 Preisangaben in EUR**34.JA 70J + Az Drehflügeltürantrieb f.Door Pilot**

für Doorpilot.

L: ..... S: ..... EP: ..... 0,00 Stk PP: .....

**34.JA 70K + Az Drehflügeltürantrieb f.USV-Versorgung**

**für USV-Anlage 700VA, 4x6Ah inkl. 1 x Relaiskarte für Störmeldungen**, Notstromversorgung Blei Gel Wartungsfrei, Lebensdauer: 5 Jahre, eingebunden in 230 V AC, Leistung: 700 VA, um Stromausfälle zu überbrücken, wird die Notstromversorgung verwendet. Sie wird direkt in die 230 V Zuleitung eingebunden und übernimmt im Falle einer Netzstörung die Versorgung des Antriebs.

**Überbrückungszeiten:**

- 1-flügelige Drehflügeltüranlagen: 100 Öffnungszyklen oder max. 2 Stunden
- 2-flügelige Drehflügeltüranlagen: 50 Öffnungsfahrten oder max. 1,5 Stunde

L: ..... S: ..... EP: ..... 0,00 Stk PP: .....

**34.JA 70L + Az Drehflügeltürantrieb f.RWA-Türöffnerantrieb 24V**

**für zusätzlichen Türöffnerantrieb geeignet für RWA-Anlagen mit Anforderung 72 Stunden Betriebssicherheit**, 24V zur Öffnung von ein- und zweiflügeligen Türen, einsetzbar für RWA und tägliche Lüftung, ausgestattet mit mikroprozessorgesteuerter Motorelektronik; Antriebsfunktionen und Leistungsmerkmale individuell programmierbar; Öffnung der Tür bis max. 90°, die Tür bleibt manuell bedienbar, spezielle Kettenstabilisierung, Steuerausgang für auftraggeberseitige elektronische Türentriegelung, elektronische End- und Überlastabschaltung, Montage an Wand oder Türzarge.

L: ..... S: ..... EP: ..... 0,00 Stk PP: .....

**34.JA 70Q + Az Drehflügeltürantrieb f.RAL-Farbe n.Wahl AG**

für RAL-Farbe nach Wahl des AG.

L: ..... S: ..... EP: ..... 0,00 Stk PP: .....

**34.JA 70R + Az Drehflügeltürantrieb f.Sonderfarbe n.Wahl AG**

für Sonderfarbe abweichend von RAL oder NCS nach Wahl des AG.

L: ..... S: ..... EP: ..... 0,00 Stk PP: .....

**34.JD + Ergänzungsprodukte Türkomponenten (dormakaba)**

Version: 2023-09

Im Folgenden ist das Liefern und Montieren bzw. der Einbau von elektrischen und mechanischen Türkomponenten (z.B. Sicherheits-, Bewegungssensorik, Bedienelemente, ...) für Türelemente beschrieben.

**1. Leistungsumfang/einkalkulierte Leistungen:**

Elektrische und mechanische Türkomponenten (z.B. Sicherheits-, Bewegungssensorik, Bedienelemente, Standsäulen, Magnetkontakte, ...) ergänzen die Leistungsbeschreibung

**Ergänzungen zur StLB HB-022+ABK-020****Ausschreibungstexte DOR**

Leistungsverzeichnis

gedruckt am 15.11.2023  
LB-HB-022+ABK-020 Preisangaben in EUR

Türelemente.

**2. Elektro- und Sicherheitstechnik:**

Elektrotechnische Einbauten bzw. -Anlagen sind gemeinsam mit dem Elektro- Brand- und Sicherheitstechnik in Betrieb zu nehmen und zu überprüfen. Ein Protokoll der Überprüfung ist vom AN zu erstellen. Erforderliche elektrische Angaben für die herzustellende Stromversorgung, sind rechtzeitig nach Auftragsvergabe bekanntzugeben.

**3. Aufzählungen/Zubehör/Einbauteile:**

Positionen für Aufzählungen, Zubehör und Einbauteile beschreiben Ergänzungen/Erweiterungen/Varianten zu vorangegangenen Positionen (Leistungen) und werden nur aus dem System oder der Auswahl von Produkten des Herstellers der Grundposition angeboten bzw. ausgeführt.

- 34.JD 02 + Schlüsseltaster, Schließer einpolig, Einbau (uP) oder Aufbau (aP), mit Profilhalbzylinder (austauschbar gegen handelsübliche Profilhalbzylinder), Schlüssel nur in Nullstellung abziehbar, Aluminium, Metall

**34.JD 02A + Schlüsseltaster uP**

Schlüsseltaster ohne Beschriftung, Unterputzmontage.

L: ..... S: ..... EP: ..... 0,00 Stk PP: .....



dokaJD schlüssellup

**34.JD 02B + Schlüsseltaster aP**

Schlüsseltaster ohne Beschriftung, Aufputzmontage.

L: ..... S: ..... EP: ..... 0,00 Stk PP: .....



dokaJD schlüssellup

**34.JD 02C + Schlüsseltaster uP gesch."Auf/Zu"**

Schlüsseltaster in manipulationsgeschützter Ausführung (gesch.) mit LED-Anzeige silberfarbiges LM-Gehäuse mit Frontplatte, zum Ent sichern/ Sichern des Türsystems von der Außenseite. Aufschrift: **Auf/Zu**, Unterputzmontage.

L: ..... S: ..... EP: ..... 0,00 Stk PP: .....



dokaJD schlüsselSup

**Ergänzungen zur StLB HB-022+ABK-020****Ausschreibungstexte DOR**

Leistungsverzeichnis

gedruckt am 15.11.2023

LB-HB-022+ABK-020

Preisangaben in EUR

**34.JD 02D + Schlüsseltaster aP gesch."Auf/Zu"**

Schlüsseltaster in manipulationsgeschützter Ausführung (gesch.) mit LED-Anzeige silberfarbiges LM-Gehäuse mit Frontplatte, zum Entsichern/ Sichern des Türsystems von der Außenseite, Aufschrift: **Auf/Zu**, Aufputzmontage.

L: ..... S: ..... EP: ..... 0,00 Stk PP: .....



dokaJD schlüsselSup

**34.JD 02E + Schlüsseltaster uP gesch.**

Schlüsseltaster in manipulationsgeschützter Ausführung (gesch.) mit LED-Anzeige silberfarbiges LM-Gehäuse mit Frontplatte, zum Entsichern/ Sichern des Türsystems von der Außenseite, Unterputzmontage.

L: ..... S: ..... EP: ..... 0,00 Stk PP: .....



dokaJD schlüsselap

**34.JD 02F + Schlüsseltaster aP gesch.**

Schlüsseltaster in manipulationsgeschützter Ausführung (gesch.) mit LED-Anzeige silberfarbiges LM-Gehäuse mit Frontplatte, zum Entsichern/ Sichern des Türsystems von der Außenseite, Aufputzmontage.

L: ..... S: ..... EP: ..... 0,00 Stk PP: .....



dokaJD schlüsselap

**34.JD 02H + Schlüsselschalter uP "Ein/Aus"**

Schlüsselschalter Ausführung als Schalter mit Aufschrift: **Ein/Aus**, Unterputzmontage.

L: ..... S: ..... EP: ..... 0,00 Stk PP: .....



dokaJD kt3-2\_up

**Ergänzungen zur StLB HB-022+ABK-020****Ausschreibungstexte DOR**

Leistungsverzeichnis

gedruckt am 15.11.2023  
LB-HB-022+ABK-020 Preisangaben in EUR**34.JD 02I + Schlüsselschalter aP "Ein/Aus"**Schlüsselschalter Ausführung als Schalter mit Aufschrift: **Ein/Aus**, Aufputzmontage.

L: ..... S: ..... EP: ..... 0,00 Stk PP: .....



dokaJD kt3-2\_ap

**34.JD 03 + Taster um Auslösen der Feststellung und Türöffnung von Hand, Wechselkontakt einpolig, inkl. Einfachrahmen, Einbau (uP) oder Aufbau (aP), System 55, weiß****34.JD 03A + Taster uP weiß**

Taster ohne Beschriftung, Unterputzmontage.

L: ..... S: ..... EP: ..... 0,00 Stk PP: .....



dokaJD tasterap

**34.JD 03B + Taster aP weiß**

Taster ohne Beschriftung, Aufputzmontage.

L: ..... S: ..... EP: ..... 0,00 Stk PP: .....



dokaJD tasterap

**34.JD 03C + Taster uP "Tür schließen"**Taster mit Aufschrift: **Tür schließen**, Unterputzmontage.

L: ..... S: ..... EP: ..... 0,00 Stk PP: .....



dokaJD tasterSap

**Ergänzungen zur StLB HB-022+ABK-020****Ausschreibungstexte DOR**

Leistungsverzeichnis

gedruckt am 15.11.2023  
LB-HB-022+ABK-020 Preisangaben in EUR**34.JD 03D + Taster aP "Tür schließen"**Taster mit Aufschrift: **Tür schließen**, Aufputzmontage.

L: ..... S: ..... EP: ..... 0,00 Stk PP: .....



dokaJD tasterSap

**34.JD 03E + Taster uP "Tür öffnen"**Taster mit Aufschrift: **Tür öffnen**, Unterputzmontage.

L: ..... S: ..... EP: ..... 0,00 Stk PP: .....

**34.JD 03F + Taster aP "Tür öffnen"**Taster mit Aufschrift: **Tür öffnen**, Aufputzmontage.

L: ..... S: ..... EP: ..... 0,00 Stk PP: .....

**34.JD 03G + Taster berührungslos Clean Switch**

Berührungsloser Taster/Schalter mit Doppler-Effekt Technologie, stabil, zuverlässig, für unterschiedlichste Umgebungen geeignet, besonders zu empfehlen für Krankenhäuser, Lebensmittelindustrie, pharmazeutische Industrie. Er erleichtert eingeschränkt bewegungsfähigen Personen den Zugang an Automatik-Türen durch berührungslose und dadurch absolut hygienische Öffnung. Die Öffnung wird durch einfache Handbewegung vor dem Sensor ausgelöst; der Schalter muss dazu nicht berührt werden.

L: ..... S: ..... EP: ..... 0,00 Stk PP: .....



dokaJD clean1

**34.JD 03H + Taster berührungslos Clean Switch Symbol "Tür"**

Berührungsloser Taster/Schalter mit Doppler-Effekt Technologie, stabil, zuverlässig, für unterschiedlichste Umgebungen geeignet, besonders zu empfehlen für Krankenhäuser, Lebensmittelindustrie, pharmazeutische Industrie. Er erleichtert eingeschränkt bewegungsfähigen Personen den Zugang an Automatik-Türen durch berührungslose und dadurch absolut hygienische Öffnung. Die Öffnung wird durch einfache Handbewegung vor dem Sensor ausgelöst; der Schalter muss dazu nicht berührt werden, mit Symbol: **Tür**

L: ..... S: ..... EP: ..... 0,00 Stk PP: .....



dokaJD clean2

**Ergänzungen zur StLB HB-022+ABK-020****Ausschreibungstexte DOR**

Leistungsverzeichnis

gedruckt am 15.11.2023  
LB-HB-022+ABK-020 Preisangaben in EUR**34.JD 03I + Taster berührungslos Clean Switch Symbol "Rollstuhl"**

Berührungsloser Taster/Schalter mit Doppler-Effekt Technologie, stabil, zuverlässig, für unterschiedlichste Umgebungen geeignet, besonders zu empfehlen für Krankenhäuser, Lebensmittelindustrie, pharmazeutische Industrie. Er erleichtert eingeschränkt bewegungsfähigen Personen den Zugang an Automatik-Türen durch berührungslose und dadurch absolut hygienische Öffnung. Die Öffnung wird durch einfache Handbewegung vor dem Sensor ausgelöst; der Schalter muss dazu nicht berührt werden, mit Symbol: **Rollstuhl**

L: ..... S: ..... EP: ..... 0,00 Stk PP: .....



dokaJD clean3

**34.JD 03K + Ellbogentaster uP 304x80mm**

Ellbogentaster, 304 x 80 mm.

L: ..... S: ..... EP: ..... 0,00 Stk PP: .....



dokaJD Ellbogenup

**34.JD 03L + Ellbogentaster aP 304x80mm**

Ellbogentaster, 304 x 80 mm.

L: ..... S: ..... EP: ..... 0,00 Stk PP: .....



dokaJD Ellbogenup

**34.JD 03M + Großflächentaster uP 224x82 mm**

Großflächentaster mit uP-Dose, inkl. 2 Schalter, aluminiumähnlich lackiert.

L: ..... S: ..... EP: ..... 0,00 Stk PP: .....



dokaJD grosstasterap

**Ergänzungen zur StLB HB-022+ABK-020****Ausschreibungstexte DOR**

Leistungsverzeichnis

gedruckt am 15.11.2023  
LB-HB-022+ABK-020 Preisangaben in EUR**34.JD 03N + Großflächentaster aP 224x82 mm**

Großflächentaster mit aP-Dose, inkl. 2 Schalter, aluminiumähnlich lackiert.

L: ..... S: ..... EP: ..... 0,00 Stk PP: .....



dokaJD grosstasterap

**34.JD 03O + Großflächentaster uP 224x82 mm Symbol "Tür auf"**Großflächentaster mit uP-Dose, inkl. 2 Schalter, aluminiumähnlich lackiert, mit Symbol: **Tür auf**.

L: ..... S: ..... EP: ..... 0,00 Stk PP: .....



dokaJD grosstasterSap

**34.JD 03P + Großflächentaster aP 224x82 mm Symbol "Tür auf"**Großflächentaster mit aP-Dose, inkl. 2 Schalter, aluminiumähnlich lackiert, mit Symbol: **Tür auf**.

L: ..... S: ..... EP: ..... 0,00 Stk PP: .....



dokaJD grosstasterSap

**34.JD 04 + Edelstahlaster um Auslösen der Feststellung und Türöffnung von Hand, Wechselkontakt einpolig, inkl. Einfachrahmen, Einbau (uP) oder Aufbau (aP)****34.JD 04A + Edelstahlaster uP**

Edelstahlaster ohne Beschriftung.

L: ..... S: ..... EP: ..... 0,00 Stk PP: .....



dokaJD Tast1



**Ergänzungen zur StLB HB-022+ABK-020****Ausschreibungstexte DOR**

Leistungsverzeichnis

gedruckt am 15.11.2023  
LB-HB-022+ABK-020 Preisangaben in EUR**34.JD 04B + Edelstahlaster aP**

Edelstahlaster ohne Beschriftung mit Aufputzdose.

L: ..... S: ..... EP: ..... 0,00 Stk PP: .....



dokaJD Tast1

**34.JD 04C + Edelstahlaster uP IP44**

Edelstahlaster ohne Beschriftung, spritzwassergeschützt (IP44).

L: ..... S: ..... EP: ..... 0,00 Stk PP: .....



dokaJD Tast1

**34.JD 04D + Edelstahlaster aP IP44**

Edelstahlaster ohne Beschriftung, spritzwassergeschützt (IP44) mit Aufputzdose.

L: ..... S: ..... EP: ..... 0,00 Stk PP: .....



dokaJD Tast1

**34.JD 04E + Edelstahlaster uP Symbol "Tür auf"**Edelstahlaster mit Symbol: **Tür auf**.

L: ..... S: ..... EP: ..... 0,00 Stk PP: .....



dokaJD Tast2

**34.JD 04F + Edelstahlaster aP Symbol "Tür auf"**Edelstahlaster mit Symbol: **Tür auf** mit Aufputzdose.

L: ..... S: ..... EP: ..... 0,00 Stk PP: .....



dokaJD Tast2

**Ergänzungen zur StLB HB-022+ABK-020****Ausschreibungstexte DOR**

Leistungsverzeichnis

gedruckt am 15.11.2023  
LB-HB-022+ABK-020 Preisangaben in EUR**34.JD 04G + Edelstahlaster uP Symbol "Tür auf" IP44**Edelstahlaster mit Symbol: **Tür auf**, spritzwassergeschützt (IP44).

L: ..... S: ..... EP: ..... 0,00 Stk PP: .....



dokaJD Tast2

**34.JD 04H + Edelstahlaster aP Symbol "Tür auf" IP44**Edelstahlaster mit Symbol: **Tür auf**, spritzwassergeschützt (IP44) mit Aufputzdose.

L: ..... S: ..... EP: ..... 0,00 Stk PP: .....



dokaJD Tast2

**34.JD 04I + Edelstahlaster uP Symbol "Rollstuhl"**Edelstahlaster mit Symbol: **Rollstuhl**.

L: ..... S: ..... EP: ..... 0,00 Stk PP: .....



dokaJD Tast3

**34.JD 04J + Edelstahlaster aP Symbol "Rollstuhl"**Edelstahlaster mit Symbol: **Rollstuhl** mit Aufputzdose.

L: ..... S: ..... EP: ..... 0,00 Stk PP: .....



dokaJD Tast3

**34.JD 04K + Edelstahlaster uP Symbol "Rollstuhl" IP44**Edelstahlaster mit Symbol: **Rollstuhl**, spritzwassergeschützt (IP44).

L: ..... S: ..... EP: ..... 0,00 Stk PP: .....



dokaJD Tast3

**Ergänzungen zur StLB HB-022+ABK-020****Ausschreibungstexte DOR**

Leistungsverzeichnis

gedruckt am 15.11.2023  
LB-HB-022+ABK-020 Preisangaben in EUR**34.JD 04L + Edelstahlaster aP Symbol "Rollstuhl" IP44**Edelstahlaster mit Symbol: **Rollstuhl**, spritzwassergeschützt (IP44) mit Aufputzdose.

L: ..... S: ..... EP: ..... 0,00 Stk PP: .....



dokaJD Tast3

**34.JD 04M + Edelstahlaster uP Symbol "Verriegelt/Geöffnet"**Edelstahlaster mit Symbol: **Verriegelt/Geöffnet**.

L: ..... S: ..... EP: ..... 0,00 Stk PP: .....



dokaJD Tast7

**34.JD 04N + Edelstahlaster aP Symbol "Verriegelt/Geöffnet"**Edelstahlaster mit Symbol: **Verriegelt/Geöffnet** mit Aufputzdose.

L: ..... S: ..... EP: ..... 0,00 Stk PP: .....



dokaJD Tast7

**34.JD 04O + Edelstahlaster uP Symbol "Verriegelt/Geöffnet" IP44**Edelstahlaster mit Symbol: **Verriegelt/Geöffnet**, spritzwassergeschützt (IP44).

L: ..... S: ..... EP: ..... 0,00 Stk PP: .....



dokaJD Tast7

**34.JD 04P + Edelstahlaster aP Symbol "Verriegelt/Geöffnet" IP44**Edelstahlaster mit Symbol: **Verriegelt/Geöffnet**, spritzwassergeschützt (IP44) mit Aufputzdose.

L: ..... S: ..... EP: ..... 0,00 Stk PP: .....



dokaJD Tast7

**Ergänzungen zur StLB HB-022+ABK-020****Ausschreibungstexte DOR**

Leistungsverzeichnis

gedruckt am 15.11.2023  
LB-HB-022+ABK-020 Preisangaben in EUR**34.JD 04Q + Edelstahlaster uP Symbol "Bettenschaltung"**Edelstahlaster mit Symbol: **Bettenschaltung**, Tastwippe komplett offen.

L: ..... S: ..... EP: ..... 0,00 Stk PP: .....



dokaJD Tast4

**34.JD 04R + Edelstahlaster aP Symbol "Bettenschaltung"**Edelstahlaster mit Symbol: **Bettenschaltung**, Tastwippe komplett offen mit Aufputzdose.

L: ..... S: ..... EP: ..... 0,00 Stk PP: .....



dokaJD Tast4

**34.JD 04S + Edelstahlaster uP Symbol "Bettenschaltung" IP44**Edelstahlaster mit Symbol: **Bettenschaltung**, Tastwippe komplett offen, spritzwassergeschützt (IP44).

L: ..... S: ..... EP: ..... 0,00 Stk PP: .....



dokaJD Tast4

**34.JD 04T + Edelstahlaster aP Symbol "Bettenschaltung" IP44**Edelstahlaster mit Symbol: **Bettenschaltung**, Tastwippe komplett offen, spritzwassergeschützt (IP44) mit Aufputzdose.

L: ..... S: ..... EP: ..... 0,00 Stk PP: .....



dokaJD Tast4

**34.JD 04U + Edelstahlaster uP Symbol "Dauer Auf"**Edelstahlaster mit Symbol: **Dauer Auf**

L: ..... S: ..... EP: ..... 0,00 Stk PP: .....



dokaJD Tast5

**Ergänzungen zur StLB HB-022+ABK-020**

**Ausschreibungstexte DOR**

Leistungsverzeichnis

gedruckt am 15.11.2023  
 LB-HB-022+ABK-020 Preisangaben in EUR

**34.JD 04V + Edelstahlaster aP Symbol "Dauer Auf"**

Edelstahlaster mit Symbol: **Dauer Auf** mit Aufputzdose.

L: ..... S: ..... EP: ..... 0,00 Stk PP: .....



dokaJD Tast5

**34.JD 04W + Edelstahlaster uP Symbol "Dauer Auf" IP44**

Edelstahlaster mit Symbol: **Dauer Auf**, spritzwassergeschützt (IP44).

L: ..... S: ..... EP: ..... 0,00 Stk PP: .....



dokaJD Tast5

**34.JD 04X + Edelstahlaster aP Symbol "Dauer Auf" IP44**

Edelstahlaster mit Symbol: **Dauer Auf**, spritzwassergeschützt (IP44) mit Aufputzdose.

L: ..... S: ..... EP: ..... 0,00 Stk PP: .....



dokaJD Tast5

**34.JD 04Y + Edelstahlaster uP Symbol "Schwesternschaltung"**

Edelstahlaster mit Symbol: **Schwesternschaltung**, Tastwippe Teiloffen.

L: ..... S: ..... EP: ..... 0,00 Stk PP: .....

**34.JD 04Z + Edelstahlaster aP Symbol "Schwesternschaltung"**

Edelstahlaster mit Symbol: **Schwesternschaltung**, Tastwippe Teiloffen mit Aufputzdose.

L: ..... S: ..... EP: ..... 0,00 Stk PP: .....

**34.JD 05 + Edelstahlaster um Auslösen der Feststellung und Türöffnung von Hand, Wechselkontakt einpolig, inkl. Einfachrahmen, Einbau (uP) oder Aufbau (aP)**

**34.JD 05A + Edelstahlaster uP Symbol "Schwesternschaltung" IP44**

Edelstahlaster mit Symbol: **Schwesternschaltung**, Tastwippe Teiloffen, spritzwassergeschützt (IP44).

L: ..... S: ..... EP: ..... 0,00 Stk PP: .....

**Ergänzungen zur StLB HB-022+ABK-020****Ausschreibungstexte DOR**

Leistungsverzeichnis

gedruckt am 15.11.2023  
LB-HB-022+ABK-020 Preisangaben in EUR**34.JD 05B + Edelstahlaster aP Symbol "Schwesternschaltung" IP44**Edelstahlaster mit Symbol: **Schwesternschaltung**, Tastwippe Teiloffen, spritzwassergeschützt (IP44) mit Aufputzdose.

L: ..... S: ..... EP: ..... 0,00 Stk PP: .....

**34.JD 05D + Edelstahlaster uP 214x70mm**

Edelstahlaster als Großflächentaster, Unterputzmontage.

L: ..... S: ..... EP: ..... 0,00 Stk PP: .....

**34.JD 05E + Edelstahlaster aP 214x70mm**

Edelstahlaster als Großflächentaster, Aufputzmontage.

L: ..... S: ..... EP: ..... 0,00 Stk PP: .....

**34.JD 05F + Edelstahlaster uP 214x70mm IP44**

Großflächentaster, spritzwassergeschützt (IP44), Unterputzmontage.

L: ..... S: ..... EP: ..... 0,00 Stk PP: .....

**34.JD 05G + Edelstahlaster aP 214x70mm IP44**

Großflächentaster, spritzwassergeschützt (IP44), Aufputzmontage.

L: ..... S: ..... EP: ..... 0,00 Stk PP: .....

**34.JD 06 + Zargentaster um Auslösen der Feststellung und Türöffnung von Hand, inkl. 5m Kabel, Wechselkontakt einpolig.****34.JD 06A + Zargentaster**

Zargentaster ohne Beschriftung. Farbe nach Wahl AG in weiß, schwarz, grau oder orange

L: ..... S: ..... EP: ..... 0,00 Stk PP: .....

**34.JD 06E + Zargentaster Edelstahl**

Zargentaster ohne Beschriftung in Edelstahl.

L: ..... S: ..... EP: ..... 0,00 Stk PP: .....

**Ergänzungen zur StLB HB-022+ABK-020****Ausschreibungstexte DOR**

Leistungsverzeichnis

gedruckt am 15.11.2023  
LB-HB-022+ABK-020 Preisangaben in EUR**34.JD 06F + Zargentaster Edelstahl Symbol Teilöffnung/Schwesternöffnung**Zargentaster mit Personensymbol: **Teilöffnung/Schwesternöffnung** in Edelstahl.

L: ..... S: ..... EP: ..... 0,00 Stk PP: .....

**34.JD 06G + Zargentaster Edelstahl Symbol Vollöffnung/Bettenöffnung**Zargentaster mit Bettensymbol: **Vollöffnung/Bettenöffnung** in Edelstahl.

L: ..... S: ..... EP: ..... 0,00 Stk PP: .....

## 34.JD 07 + Bedienelemente

**34.JD 07A + Codetastatur aP**

Metalltastatur zur Eingabe des Öffnungscodes und zur Programmierung inkl. Auswerteeinheit für den gesicherten Bereich.

L: ..... S: ..... EP: ..... 0,00 Stk PP: .....



dokaJD codetastatur

**34.JD 07C + Fußtaster-Pilztaster**

Fußschalter inkl. Systemzubehör.schwere Ausführung, pilzförmiger Betätigungsknopf mit 94 mm Durchmesser, schlagfester Kunststoff für den rauen Einsatz in Ausführung Schutzart IP 67, ausgestattet mit Schließerkontakt

L: ..... S: ..... EP: ..... 0,00 Stk PP: .....



dokaJD pilztaster

**34.JD 07E + Seilzugtaster**

Seilzugtaster komplett mit Mantagewinkel, Zugseil und Kugelkopf, 10A IP65.

L: ..... S: ..... EP: ..... 0,00 Stk PP: .....



dokaJD zugtaster

**Ergänzungen zur StLB HB-022+ABK-020****Ausschreibungstexte DOR**

Leistungsverzeichnis

gedruckt am 15.11.2023  
LB-HB-022+ABK-020 Preisangaben in EUR

34.JD 08 + Not-Befehlseinrichtung, Wechselkontakt einpolig, inkl. Einfachrahmen, Einbau (uP) oder Aufbau (aP), System 55

**34.JD 08A + Schalter Not/Aus uP rot**

Schalter Not/Aus rot, Unterputzmontage.

L: ..... S: ..... EP: ..... 0,00 Stk PP: .....



dokaJD Notr

**34.JD 08B + Schalter Not/Aus aP rot**

Schalter Not/Aus rot, Aufputzmontage.

L: ..... S: ..... EP: ..... 0,00 Stk PP: .....



dokaJD Notr

**34.JD 08C + Schalter Not/Aus uP grün**

Schalter Not/Aus grün, Unterputzmontage.

L: ..... S: ..... EP: ..... 0,00 Stk PP: .....



dokaJD Notg

**34.JD 08D + Schalter Not/Aus aP grün**

Schalter Not/Aus grün, Aufputzmontage.

L: ..... S: ..... EP: ..... 0,00 Stk PP: .....



dokaJD Notg

**34.JD 08F + Schalter Not/Aus uP rot unter Glas**

Schalter Not/Aus rot unter Glas, Unterputzmontage.

L: ..... S: ..... EP: ..... 0,00 Stk PP: .....



**Ergänzungen zur StLB HB-022+ABK-020****Ausschreibungstexte DOR**

Leistungsverzeichnis

gedruckt am 15.11.2023  
LB-HB-022+ABK-020 Preisangaben in EUR**34.JD 08G + Schalter Not/Aus aP rot unter Glas**

Schalter Not/Aus rot unter Glas, Aufputzmontage.

L: ..... S: ..... EP: ..... 0,00 Stk PP: .....

**34.JD 08H + Schalter Not/Aus uP grün unter Glas**

Schalter Not/Aus grün unter Glas, Unterputzmontage.

L: ..... S: ..... EP: ..... 0,00 Stk PP: .....

**34.JD 08I + Schalter Not/Aus aP grün unter Glas**

Schalter Not/Aus grün unter Glas, Aufputzmontage.

L: ..... S: ..... EP: ..... 0,00 Stk PP: .....

**34.JD 09 + LED Sensortaster, Einbau (uP) oder Aufbau (aP), grüne LEDs von weitem erkennbar, rote LEDs geben optische Rückmeldung bei Berührung, akustische Rückmeldung nach Berührung, spannungsversorgt über die Antriebseinheit.**

Technische Daten:

- Betriebsspannung 24V DC
- geringe Betriebskosten durch LED Technologie
- sehr lange Lebensdauer (100 Mio Schaltzyklen)
- Umgebungstemperatur: -30 bis +70GRAD
- IP Schutzart: Frontseite IP 69K, Rückseite IP 68
- Betätigungsart: kapazitiv
- Betätigung: auf Berührung (keine Betätigungskraft erforderlich)

**34.JD 09A + LED Sensortaster uP m.Kunststoffrahmen weiß**LED Sensortaster mit Symbol: **Ausgang**, schlagfest IK08, sicher gegen Vandalismus, wasserdicht IP69K, DM=100 mm, Tasterfläche 25 cm<sup>2</sup> nach DIN 75077, inkl. Aufnahmehalter zur Montage auf Unterputzdose.

L: ..... S: ..... EP: ..... 0,00 Stk PP: .....



dokaJD led up

**34.JD 09B + LED Sensortaster aP m.Kunststoffrahmen weiß**LED Sensortaster mit Symbol: **Ausgang**, mit Aufbaurahmen, schlagfest IK08, sicher gegen Vandalismus, wasserdicht IP69K, DM=100 mm, Tasterfläche 25 cm<sup>2</sup> nach DIN 75077, Aufnahmehalter zur Montage Aufputz.

L: ..... S: ..... EP: ..... 0,00 Stk PP: .....

**Ergänzungen zur StLB HB-022+ABK-020****Ausschreibungstexte DOR**

Leistungsverzeichnis

gedruckt am 15.11.2023  
LB-HB-022+ABK-020 Preisangaben in EUR

dokaJD led up

**34.JD 09C + LED Sensortaster uP m.Kunststoffrahmen weiß m.Brailleschrift**

LED Sensortaster mit Symbol: **Ausgang**, schlagfest IK08, sicher gegen Vandalismus, wasserdicht IP69K, DM=100 mm, erfüllt barrierefreies Bauen durch Mehrsinneprinzip (Fühlen, Sehen), Tasterfläche 25 cm<sup>2</sup> nach DIN 75077, Ausführung mit Brailleschrift, Aufnahmehalter zur Montage auf Unterputzdose.

L: ..... S: ..... EP: ..... 0,00 Stk PP: .....

**34.JD 09D + LED Sensortaster aP m.Kunststoffrahmen weiß m.Brailleschrift**

LED Sensortaster mit Symbol: **Ausgang**, schlagfest IK08, sicher gegen Vandalismus, wasserdicht IP69K, DM=100 mm, erfüllt barrierefreies Bauen durch Mehrsinneprinzip (Fühlen, Sehen), Ausführung mit Brailleschrift, Aufnahmehalter zur Montage aufputz.

L: ..... S: ..... EP: ..... 0,00 Stk PP: .....

**34.JD 09E + LED Sensortaster uP m.Glasrahmen weiß**

LED Sensortaster mit Symbol: **Ausgang**, Front aus ganzflächig gehärtetem Glas, hygienegerechte Ausführung in Anlehnung an EN 1672-1/2, wasserdicht IP69K, DM=100 mm, Einsatz im sterilen Bereich möglich.

L: ..... S: ..... EP: ..... 0,00 Stk PP: .....



dokaJD ledG ap

**34.JD 09F + LED Sensortaster aP m.Glasrahmen weiß**

LED Sensortaster mit Symbol: **Ausgang**, mit Aufbaurahmen, Front aus ganzflächig gehärtetem Glas, hygienegerechte Ausführung in Anlehnung an EN 1672-1/2, wasserdicht IP69K, DM=100 mm, Einsatz im sterilen Bereich möglich.

L: ..... S: ..... EP: ..... 0,00 Stk PP: .....



dokaJD ledG ap

**Ergänzungen zur StLB HB-022+ABK-020****Ausschreibungstexte DOR**

Leistungsverzeichnis

gedruckt am 15.11.2023  
LB-HB-022+ABK-020 Preisangaben in EUR**34.JD 09G + LED Sensortaster uP mini "Person"**

LED Sensortaster mit Symbol: **Person**, wasserdicht IP69K, DM=29 mm, Einsatz im sterilen Bereich möglich, Funktion: Ansteuerung von 1 flügeligen Türen oder Schiebetüren oder eines Türflügels bei 2 flügeligen Türen (Teilöffnung).

L: ..... S: ..... EP: ..... 0,00 Stk PP: .....



dokaJD ledmini1ap

**34.JD 09H + LED Sensortaster uP mini "Bett"**

LED Sensortaster mit Symbol: **Bett**, wasserdicht IP69K, DM=29 mm, Einsatz im sterilen Bereich möglich, Funktion: volle Öffnung von 2 flügeligen Türen oder Schiebetüren.

L: ..... S: ..... EP: ..... 0,00 Stk PP: .....



dokaJD ledmini2up

**34.JD 09J + LED Sensortaster uP mini "Reinigung"**

LED Sensortaster mit Symbol: **Reinigung**, wasserdicht IP69K, DM=29 mm, Einsatz im sterilen Bereich möglich, Funktion: mit Dauerimpulsfunktion (1. Impuls öffnet die Tür, 2. Impuls schließt die Tür).

L: ..... S: ..... EP: ..... 0,00 Stk PP: .....



dokaJD ledmini3ap

**34.JD 09M + LED Sensortaster Fußtaster Wandeinbau**

Fußtaster, wasserdicht IP69K, 100 x 100 mm, extrem belastbar bis 500 kg Gewicht, Einsatz im sterilen Bereich möglich.

L: ..... S: ..... EP: ..... 0,00 Stk PP: .....



dokaJD ledF

**Ergänzungen zur StLB HB-022+ABK-020****Ausschreibungstexte DOR**

Leistungsverzeichnis

gedruckt am 15.11.2023  
LB-HB-022+ABK-020 Preisangaben in EUR**34.JD 09N + LED Sensortaster Fußtaster Bodeneinbau**

Fußtaster, wasserdicht IP69K, 100 x 100 mm, extrem belastbar bis 500 kg Gewicht, Einsatz im sterilen Bereich möglich, inkl. Montagehalter zum Einbau in Boden.

L: ..... S: ..... EP: ..... 0,00 Stk PP: .....



dokaJD ledF

34.JD 10 + Kabellose Bedienmöglichkeit zum Auslösen der Feststellung und Türöffnung von Hand

**34.JD 10A + Funkempfänger bidirektional 868.3 MHz**

Einbau von Funkempfänger in die Antriebseinheit, bidirektionale Kommunikation für den Einsatz mit kabellosen Funk-Taster und Funk-Fernbedienung. Es können bis zu 1024 Sender betrieben werden. Ausführung je nach eingesetzter Taster-technologie.

L: ..... S: ..... EP: ..... 0,00 Stk PP: .....

**34.JD 10B + Funk-Wandtaster 868.3 MHz**

Batteriebetriebener Funk-Wandtaster, im 55 mm Design aus weißem Kunststoff, kann wahlweise auf den Untergrund geschraubt oder geklebt werden, geeignet für den Einsatz im Innenbereich, Einsatz nur in Verbindung mit Funkempfänger.

L: ..... S: ..... EP: ..... 0,00 Stk PP: .....



dokaJD Funkwandsender

**34.JD 10C + Funk-Handsender bidirektional 868.3 MHz**

Batteriebetreiber Funk-Handsender, 4 Kanäle mit Rückmelde LED, stoßfeste Ausführung mit Schlüsselband.

L: ..... S: ..... EP: ..... 0,00 Stk PP: .....

**Ergänzungen zur StLB HB-022+ABK-020****Ausschreibungstexte DOR**

Leistungsverzeichnis

gedruckt am 15.11.2023  
LB-HB-022+ABK-020 Preisangaben in EUR

dokaJD Funkhandsender

**34.JD 10G + Funk-Wandtaster 868.3 MHz batterieles**

Batterieloser Funk-Wandtaster, im 55 mm Design aus weißem Kunststoff, kann wahlweise auf den Untergrund geschraubt oder geklebt werden, geeignet für den Einsatz im Innenbereich, Einsatz nur in Verbindung mit geeignetem Funkempfänger.

L: ..... S: ..... EP: ..... 0,00 Stk PP: .....



dokaJD enocean1

**34.JD 10H + Funk-Wandtaster 868.3 MHz batterieles Doppelwippe**

Batterieloser Funk-Wandtaster, im 55 mm Design aus weißem Kunststoff, kann wahlweise auf den Untergrund geschraubt oder geklebt werden, geeignet für den Einsatz im Innenbereich, Einsatz nur in Verbindung mit geeignetem Funkempfänger, Doppelwippe.

L: ..... S: ..... EP: ..... 0,00 Stk PP: .....



dokaJD enocean2

**34.JD 11 + Radarsteuerung für Automatische Türanlagen****34.JD 11F + Radarbewegungsmelder stereo**

Radarbewegungsmelder mit verstellbarem Neigungswinkel, Einstellungsfunktion für ein schräges Gesichtsfeld, grössenverstellbare Feldgröße, Richtungserkennung, Querverkehrsoptimierung, Immunität und Statusanzeige, Slow Motion Funktion, Remote Control.

Farbe wahlweise silber, weiß oder schwarz.

L: ..... S: ..... EP: ..... 0,00 Stk PP: .....



dokaJD radar1

**Ergänzungen zur StLB HB-022+ABK-020****Ausschreibungstexte DOR**

Leistungsverzeichnis

gedruckt am 15.11.2023  
LB-HB-022+ABK-020 Preisangaben in EUR**34.JD 11H + Radarbewegungsmelder stereo m.Wetterschutzhaube**

Radarbewegungsmelder mit verstellbarem Neigungswinkel, Einstellungsfunktion für ein schräges Gesichtsfeld, grössenverstellbare Feldgrösse, Richtungserkennung, Querverkehrsoptimierung, Immunität und Statusanzeige, Slow Motion Funktion, Remote Control. mit transparenter Wetterschutzhaube für die Anwendung im Aussenbereich. Farbe wahlweise silber, weiß oder schwarz.

L: ..... S: ..... EP: ..... 0,00 Stk PP: .....



dokaJD radar4

**34.JD 11I + Radarbewegungsmelder stereo L=1000mm**

Radarbewegungsmelder mit verstellbarem Neigungswinkel, Einstellungsfunktion für ein schräges Gesichtsfeld, grössenverstellbare Feldgrösse, Richtungserkennung, Querverkehrsoptimierung, Immunität und Statusanzeige, Slow Motion Funktion, Remote Control. Farbe wahlweise silber, weiß oder schwarz, mit Wandarm L=1000 mm.

L: ..... S: ..... EP: ..... 0,00 Stk PP: .....

**34.JD 11J + Radarbewegungsmelder stereo L=1000mm m.Wetterschutzhaube**

Radarbewegungsmelder mit verstellbarem Neigungswinkel, Einstellungsfunktion für ein schräges Gesichtsfeld, grössenverstellbare Feldgrösse, Richtungserkennung, Querverkehrsoptimierung, Immunität und Statusanzeige, Slow Motion Funktion, Remote Control. mit transparenter Wetterschutzhaube für die Anwendung im Aussenbereich. Farbe wahlweise silber, weiß oder schwarz, mit Wandarm L=1000 mm.

L: ..... S: ..... EP: ..... 0,00 Stk PP: .....

**34.JD 11L + Radarbewegungsmelder stereo Deckeneinbau**

Radarbewegungsmelder mit verstellbarem Neigungswinkel, Einstellungsfunktion für ein schräges Gesichtsfeld, grössenverstellbare Feldgrösse, Richtungserkennung, Querverkehrsoptimierung, Immunität und Statusanzeige, Slow Motion Funktion, Remote Control. Farbe wahlweise silber, weiß oder schwarz.

L: ..... S: ..... EP: ..... 0,00 Stk PP: .....



dokaJD radar3

**34.JD 15 + Rot-Grün-Display zur Statusanzeige der Türanlage, LED Anzeige, 24V DC, Rot-Grün-Display zur Statusanzeige der Türanlage, Leuchtkraft gemäß DIN VDE 0834, Teil 1, Lichtsignal, 24V DC, LED-Anzeige rot, grün, weiß**

**Ergänzungen zur StLB HB-022+ABK-020****Ausschreibungstexte DOR**

Leistungsverzeichnis

gedruckt am 15.11.2023  
LB-HB-022+ABK-020 Preisangaben in EUR**34.JD 15A + Rot-Grün-Display zur Statusanzeige der Türanlage**

Rot-Grün-Display für Wandmontage.

L: ..... S: ..... EP: ..... 0,00 Stk PP: .....

**34.JD 20 + Elektromagnet mit Verpolschutz zugelassen für die Verwendung in Feststellanlagen inkl. Anker als Gegenstück am Türblatt.****34.JD 20A + Haltemagnet f.Wandmontage**

Elektromagnet mit Verpolschutz für Wandmontage, Haltekraft 400 N. 24 V AC/DC

zB. Type EM 500 G + Anker von dormakaba oder Gleichwertiges.

Angebotenes Erzeugnis:(.....)

**Kriterien der Gleichwertigkeit:** Haltekraft, Abmessungen

L: ..... S: ..... EP: ..... 0,00 Stk PP: .....



dokaJD em500gB

**34.JD 20D + Haltemagnet f.Wandmontage+Taster**

Elektromagnet mit Verpolschutz für Wandmontage mit Unterbrecherdrucktaster, Haltekraft 400 N. 24 V AC/DC

zB. Type EM 500 A + Anker von dormakaba oder Gleichwertiges.

Angebotenes Erzeugnis:(.....)

**Kriterien der Gleichwertigkeit:** Haltekraft, Abmessungen

L: ..... S: ..... EP: ..... 0,00 Stk PP: .....



dokaJD em500aW

**34.JD 20F + Haltemagnet f.Wandmontage+Taster b.450mm**

Elektromagnet mit Verpolschutz für Wand, Decken oder Bodenmontage mit Unterbrecherdrucktaster, Haltekraft 490 N. 24 V DC; inkl. Anker; Länge wahlweise 150, 300 oder 450 mm.

zB. Type EM 500 H + Anker von dormakaba oder Gleichwertiges.

Angebotenes Erzeugnis:(.....)

**Kriterien der Gleichwertigkeit:** Haltekraft, Abmessungen

L: ..... S: ..... EP: ..... 0,00 Stk PP: .....

**Ergänzungen zur StLB HB-022+ABK-020**

**Ausschreibungstexte DOR**

Leistungsverzeichnis

gedruckt am 15.11.2023  
 LB-HB-022+ABK-020 Preisangaben in EUR



dokaJD em500hD

**34.JD 20G + Haltemagnet uP**

Elektromagnet mit Verpolschutz für Unterputzmontage (uP), Haltekraft 400 N. 24 V AC/DC  
 zB. Type EM 500 U von dormakaba oder Gleichwertiges.

Angebotenes Erzeugnis:(.....)

**Kriterien der Gleichwertigkeit:** Haltekraft, Abmessungen

L: ..... S: ..... EP: ..... 0,00 Stk PP: .....



dokaJD em500u

**34.JD 20M + Haltemagnet f.Bodenmontage**

Elektromagnet mit Verpolschutz für Bodenmontage, Haltekraft 400 N. 24 V AC/DC  
 zB. Type EM 500 G + Bodenwinkel von dormakaba oder Gleichwertiges.

Angebotenes Erzeugnis:(.....)

**Kriterien der Gleichwertigkeit:** Haltekraft, Abmessungen

L: ..... S: ..... EP: ..... 0,00 Stk PP: .....



dokaJD em500gB

**34.JD 20N + Haltemagnet f.Bodenmontage+Taster**

Elektromagnet mit Verpolschutz für Bodenmontage mit Unterbrecherdrucktaster, Haltekraft 400 N. 24 V AC/DC

zB. Type EM 500 A + Bodenwinkel von dormakaba oder Gleichwertiges.

Angebotenes Erzeugnis:(.....)

**Kriterien der Gleichwertigkeit:** Haltekraft, Abmessungen

L: ..... S: ..... EP: ..... 0,00 Stk PP: .....



**Ergänzungen zur StLB HB-022+ABK-020****Ausschreibungstexte DOR**

Leistungsverzeichnis

gedruckt am 15.11.2023  
LB-HB-022+ABK-020 Preisangaben in EUR

dokaJD em500aW

**34.JD 200 + Haltemagnet f.Bodenmontage+Taster b.450mm**

Elektromagnet mit Verpolschutz für Bodenmontage mit Unterbrecherdrucktaster, Haltekraft 490 N. 24 V DC; inkl. Anker; Länge wahlweise 150, 300 oder 450 mm.

zB. Type EM 500 H + Anker von dormakaba oder Gleichwertiges.

Angebotenes Erzeugnis:(.....)

**Kriterien der Gleichwertigkeit:** Haltekraft, Abmessungen

L: ..... S: ..... EP: ..... 0,00 Stk PP: .....



dokaJD em500hD

**34.JD 20R + Haltemagnet f.Deckenmontage+Taster b.450mm**

Elektromagnet mit Verpolschutz für Deckenmontage mit Unterbrecherdrucktaster, Haltekraft 490 N. 24 V DC; inkl. Anker; Länge wahlweise 150, 300 oder 450 mm.

zB. Type EM 500 H + Anker von dormakaba oder Gleichwertiges.

Angebotenes Erzeugnis:(.....)

**Kriterien der Gleichwertigkeit:** Haltekraft, Abmessungen

L: ..... S: ..... EP: ..... 0,00 Stk PP: .....



dokaJD em500hD

**34.JD 30 + Türstopper Modell lt. Angabe.****34.JD 30A + Bodentürstopper Modell 5020**

Bodentürstopper Modell 5020, Edelstahlbasiskörper mit Gummiring und Designkopf

zB. Type TZ5020 von dormakaba oder Gleichwertiges.

Angebotenes Erzeugnis:(.....)

L: ..... S: ..... EP: ..... 0,00 Stk PP: .....

**Ergänzungen zur StLB HB-022+ABK-020**

**Ausschreibungstexte DOR**

Leistungsverzeichnis

gedruckt am 15.11.2023  
 LB-HB-022+ABK-020 Preisangaben in EUR



dokaJG 5020

**34.JD 30B + Bodentürstopper Modell 5021**

Bodentürstopper Modell 5021, Edelstahlbasiskörper mit Gummiring und Designkopf  
 zB. Type TZ5021 von dormakaba oder Gleichwertiges.

Angebotenes Erzeugnis:(.....)

L: ..... S: ..... EP: ..... 0,00 Stk PP: .....



dokaJG 5021

**34.JD 30C + Bodentürstopper Modell 5022**

Bodentürstopper Modell 5022, Edelstahlbasiskörper mit Gummiring und Designkopf  
 zB. Type TZ5022 von dormakaba oder Gleichwertiges.

Angebotenes Erzeugnis:(.....)

L: ..... S: ..... EP: ..... 0,00 Stk PP: .....



dokaJG 5022

**34.JD 30D + Bodentürstopper Modell 5023**

Bodentürstopper Modell 5023, Edelstahlbasiskörper mit Gummiring und Designkopf  
 zB. Type TZ5023 von dormakaba oder Gleichwertiges.

Angebotenes Erzeugnis:(.....)

L: ..... S: ..... EP: ..... 0,00 Stk PP: .....



dokaJG 5023

**Ergänzungen zur StLB HB-022+ABK-020****Ausschreibungstexte DOR**

Leistungsverzeichnis

gedruckt am 15.11.2023  
LB-HB-022+ABK-020 Preisangaben in EUR**34.JD 30E + Bodentürstopper Modell 5000**

Bodentürstopper Modell 5000, Edelstahlbasiskörper mit Hartgummi, DM = 65 mm.

zB. Type TZ5000 von dormakaba oder Gleichwertiges.

Angebotenes Erzeugnis:(.....)

L: ..... S: ..... EP: ..... 0,00 Stk PP: .....



dokaJG 5000

**34.JD 30F + Bodentürstopper Modell 5001**

Bodentürstopper Modell 5001, Edelstahlbasiskörper mit Hartgummi, DM = 89 mm.

zB. Type TZ5001 von dormakaba oder Gleichwertiges.

Angebotenes Erzeugnis:(.....)

L: ..... S: ..... EP: ..... 0,00 Stk PP: .....

**34.JD 30G + Bodentürstopper Modell 5002**

Bodentürstopper Modell 5002

zB. Type TZ5002 von dormakaba oder Gleichwertiges.

Angebotenes Erzeugnis:(.....)

L: ..... S: ..... EP: ..... 0,00 Stk PP: .....



dokaJG 5002

**34.JD 30H + Bodentürstopper Modell 5010**

Bodentürstopper Modell 5010, mit Hartgummi, DM = 38 mm, L = 25 mm.

zB. Type TZ5010 von dormakaba oder Gleichwertiges.

Angebotenes Erzeugnis:(.....)

L: ..... S: ..... EP: ..... 0,00 Stk PP: .....



dokaJG 5010

**Ergänzungen zur StLB HB-022+ABK-020**

**Ausschreibungstexte DOR**

Leistungsverzeichnis

gedruckt am 15.11.2023  
 LB-HB-022+ABK-020 Preisangaben in EUR

**34.JD 30I + Bodentürstopper Modell 5011**

Bodentürstopper Modell 5011 mit Hartgummi, DM = 38 mm, L = 27 mm.

zB. Type TZ5011 von dormakaba oder Gleichwertiges.

Angebotenes Erzeugnis:(.....)

L: ..... S: ..... EP: ..... 0,00 Stk PP: .....



dokaJG 5010

**34.JD 30J + Wandtürstopper Modell 5012 60mm**

Wandtürstopper Modell 5012 mit Hartgummi, DM = 38 mm, L = 60 mm.

zB. Type TZ5012 von dormakaba oder Gleichwertiges.

Angebotenes Erzeugnis:(.....)

L: ..... S: ..... EP: ..... 0,00 Stk PP: .....



dokaJG 5014

**34.JD 30K + Wandtürstopper Modell 5013 90mm**

Wandtürstopper Modell 5013 mit Hartgummi, DM = 38 mm, L = 90 mm.

zB. Type TZ5013 von dormakaba oder Gleichwertiges.

Angebotenes Erzeugnis:(.....)

L: ..... S: ..... EP: ..... 0,00 Stk PP: .....



dokaJG 5014

**34.JD 30L + Wandtürstopper Modell 5014 120mm**

Wandtürstopper Modell 5014 mit Hartgummi, DM = 38 mm, L = 120 mm.

zB. Type TZ5014 von dormakaba oder Gleichwertiges.

Angebotenes Erzeugnis:(.....)

L: ..... S: ..... EP: ..... 0,00 Stk PP: .....

**Ergänzungen zur StLB HB-022+ABK-020****Ausschreibungstexte DOR**

Leistungsverzeichnis

gedruckt am 15.11.2023  
LB-HB-022+ABK-020 Preisangaben in EUR

dokaJG 5014

**34.JD 30N + Bodentürstopper Modell Easy stop**

Bodentürstopper Modell Easy stop, barrierefreier flächenbündig eingelassener Bodenteller, sanft Türstopfung. Das zuweite Öffnen der Tür oder ein abruptes Stoppen wird verhindert

zB. Type Easy stop von dormakaba oder Gleichwertiges.

Angebotenes Erzeugnis:(.....)

L: ..... S: ..... EP: ..... 0,00 Stk PP: .....



dokaJG EasyStop

**34.JD 31 + Türfeststeller Modell lt. Angabe.****34.JD 31A + Teleskoptürfeststeller Modell 360 silber**

Teleskop-Türfeststeller aus Stahl, silberfarbig lackiert. **Hinweis:** nicht geeignet für die Verwendung an Feuer- und Rauchschutztüren.

zB. Type Teleskop-Türfeststeller 360 von dormakaba oder Gleichwertiges.

Angebotenes Erzeugnis:(.....)

L: ..... S: ..... EP: ..... 0,00 Stk PP: .....



dokaJG Feststeller1

**34.JD 31C + Teleskoptürfeststeller Modell 5563 silber**

Teleskop-Türfeststeller aus Aluminium, eloxiert. **Hinweis:** nicht geeignet für die Verwendung an Feuer- und Rauchschutztüren.

zB. Type Teleskop-Türfeststeller TZ 5563 von dormakaba oder Gleichwertiges.

Angebotenes Erzeugnis:(.....)

L: ..... S: ..... EP: ..... 0,00 Stk PP: .....



dokaJG Feststeller2

**34.JD 31D + Hakentürfeststeller Modell 5562 Edelstahl**

Hakenfeststeller für Bodenmontage aus Stahl, Durch den Fanghaken wird die Tür am Feststeller gehalten. Lösen: Druck gegen das Türblatt in Öffnungsrichtung löste den Fanghaken und die Tür

**Ergänzungen zur StLB HB-022+ABK-020****Ausschreibungstexte DOR**

Leistungsverzeichnis

gedruckt am 15.11.2023

LB-HB-022+ABK-020

Preisangaben in EUR

kann geschlossen werden. Hinweis: nicht geeignet für die Verwendung an Feuer- und Rauchschutztüren.

zB. Type Hakenfeststeller 5562 von dormakaba oder Gleichwertiges.

Angebotenes Erzeugnis:(.....)

L: ..... S: ..... EP: ..... 0,00 Stk PP: .....



dokaJG Feststeller3

34.JD 36 + Magnet-Türkontakte zur Öffnungsüberwachung von Türen mit 2,3 m flexibler Anschlussleitung und integrierter Sabotagelinie. NO Ruhekontakt, Kontaktbelastbarkeit: max. 10 W.

**34.JD 36A + Magnetkontakt Holztür VDS-Klasse B braun**

Einbau in Holztüren zur Einlass-Montage, (VdS-Nr. G 191518, Klasse B), braun

zB. Type TK103 braun von dormakaba oder Gleichwertiges.

Angebotenes Erzeugnis:(.....)

L: ..... S: ..... EP: ..... 0,00 Stk PP: .....

**34.JD 36B + Magnetkontakt Holztür VDS-Klasse B weiß**

Einbau in Holztüren zur Einlass-Montage, (VdS-Nr. G 191518, Klasse B), weiß

zB. Type TK110 weiß von dormakaba oder Gleichwertiges.

Angebotenes Erzeugnis:(.....)

L: ..... S: ..... EP: ..... 0,00 Stk PP: .....

**34.JD 36C + Magnetkontakt Holz- und Metalltüren VDS-Klasse B braun**

Einbau in Holz- und Metalltüren, Aufschraubmontage (VdS-Nr. 191523, Klasse B), braun

zB. Type TK203 braun von dormakaba oder Gleichwertiges.

Angebotenes Erzeugnis:(.....)

L: ..... S: ..... EP: ..... 0,00 Stk PP: .....

**34.JD 36D + Magnetkontakt Holz- und Metalltüren VDS-Klasse B weiß**

Einbau in Holz- und Metalltüren, Aufschraubmontage (VdS-Nr. 191523, Klasse B), weiß

zB. Type TK210 weiß von dormakaba oder Gleichwertiges.

Angebotenes Erzeugnis:(.....)

L: ..... S: ..... EP: ..... 0,00 Stk PP: .....

**Ergänzungen zur StLB HB-022+ABK-020****Ausschreibungstexte DOR**

Leistungsverzeichnis

gedruckt am 15.11.2023

LB-HB-022+ABK-020

Preisangaben in EUR

- 34.JD 37 + Elektromechanischer Türkontakt. Die federnd gelagerte Kugel wird beim Schließen der Tür mechanisch betätigt und bietet so eine größtmögliche Kontaktsicherheit. Potentialfreier Wechslerkontakt, Kontaktbelastbarkeit: 5 A / 30 V.  
*Inklusive 4 m Anschlusskabel.*
- 34.JD 37B + Elektromechanischer Türkontakt weiß Stulp eckig**  
Farbe: weiß, Abmessungen Stulp (B x H x T): ca. 22,5 x 42 mm, Abmessung Grundkörper (Ø x T): ca. 20 x 25 mm  
zB. Type TK 411 Stulp eckig von dormakaba oder Gleichwertiges.  
Angebotenes Erzeugnis:(.....)
- L: ..... S: ..... EP: ..... 0,00 Stk PP: .....
- 34.JD 37C + Elektromechanischer Türkontakt weiß Stulp gerundet**  
Farbe: weiß, Abmessungen Stulp (B x H x T): ca. 22,5 x 42 mm, Abmessung Grundkörper (Ø x T): ca. 20 x 25 mm  
zB. Type TK 411-R Stulp mit gerundeten Kanten von dormakaba oder Gleichwertiges.  
Angebotenes Erzeugnis:(.....)
- L: ..... S: ..... EP: ..... 0,00 Stk PP: .....
- 34.JD 37D + Elektromechanischer Türkontakt ES Stulp gerundet**  
Farbe: Metall (ES), Abmessungen Stulp (B x H x T): ca. 23 x 42 mm, Abmessung Grundkörper (Ø x T): ca. 18 x 33 mm  
zB. Type TK 404 Stulp eckig von dormakaba oder Gleichwertiges.  
Angebotenes Erzeugnis:(.....)
- L: ..... S: ..... EP: ..... 0,00 Stk PP: .....
- 34.JD 38 + Riegelschaltkontakt
- 34.JD 38A + Riegelschaltkontakt VDS Klasse C**  
Riegelschaltkontakt VDS Klasse C Nr. G 193 082 mit einem potentialfreien Wechslerkontakt zur Überwachung der Verriegelung von Türen. Schutzklasse: IP 68, Anschlusskabel: 4 m LIYY 3 x 0,14 mm<sup>2</sup>, Schaltleistung: 30 V DC, 200 mA  
zB. Type RK von dormakaba oder Gleichwertiges.  
Angebotenes Erzeugnis: (.....)
- L: ..... S: ..... EP: ..... 0,00 Stk PP: .....
- 34.JD 39 + Kabelübergang, Kabelspirale robuste Edelstahlspirale mit verstärkter Feder und passendem Aufnahmekasten zum Einzug flexibler Anschlusskabel bis 7,5 mm Ø bzw. zum Einzug flexibler Anschlusskabel bis 7,5 mm Ø zwischen beweglichen Elementen mit Hohlräumen, auch als Kabelschaukel einsetzbar. Gewährleistet eine quetschfreie und sabotagegeschützte Verbindung zwischen Flügel und Zarge von Türen und Fenstern.

**Ergänzungen zur StLB HB-022+ABK-020****Ausschreibungstexte DOR**

Leistungsverzeichnis

gedruckt am 15.11.2023  
LB-HB-022+ABK-020 Preisangaben in EUR**34.JD 39A + Kabelübergang KÜ260**

für Türbänder bis 18 mm Drehpunkt und Öffnung bis 110°, Länge der flexiblen Spirale: 155 mm  
zB. Type KÜ260 von dormakaba oder Gleichwertiges.

Angebotenes Erzeugnis:(.....)

L: ..... S: ..... EP: ..... 0,00 Stk PP: .....

**34.JD 39C + Kabelspirale KS155**

für Türbänder bis 18 mm Drehpunkt und Öffnung bis 110°, Länge der flexiblen Spirale: 155 mm  
zB. Type KS 155 von dormakaba oder Gleichwertiges.

Angebotenes Erzeugnis:(.....)

L: ..... S: ..... EP: ..... 0,00 Stk PP: .....

**34.JD 39D + Kabelspirale KS370**

für Türbänder bis 36 mm Drehpunkt und Öffnung bis 180°, Länge der flexiblen Spirale: 370 mm  
zB. Type KS 370 von dormakaba oder Gleichwertiges.

Angebotenes Erzeugnis:(.....)

L: ..... S: ..... EP: ..... 0,00 Stk PP: .....

- 34.JD 40 + Türwächter mit Voralarm** gerichtet für Profilhalbzylinder, lichtbeständiges, schlag- und kratzfestes, glasfaserverstärktes Kunststoffgehäuse, Verschiebeinheit aus Metall, korrosionsgeschützt, Batteriebetrieb mit drei handelsüblichen AA 1,5 V Batterien, Batterielebensdauer ca. 18 Monate, Alarm: 98 dB in einem Meter Abstand, Sirene extrem schockfest, staub- und spritzwassergeschützt (IP 67), Türwächter für den Außenbereich geeignet, Voralarm kann auch deaktiviert werden.

Funktion:

Sobald der Türdrücker oder Panikstange den Voralarm berührt, löst der Türwächter einen akustisch wahrnehmbaren Alarm aus. Dem Benutzer soll damit signalisiert werden, dass diese Tür nur im Notfall zu benutzen ist. Mit dem Loslassen des Türdrückers verstummt der Voralarm wieder. Wird der Drücker weiterhin betätigt, wird unwiderruflich der Hauptalarm ausgelöst und der Drücker freigegeben.

**34.JD 40A + Fluchttürwächter+Voralarm f.Vollblattdüren EN179**

für Vollblattdüren mit Voralarm, für die Montage unter dem Türdrücker, zur Verklebung auf glatten Flächen geeignet.

zB. Type 138/FW/VA mit Montagewinkel von dormakaba oder Gleichwertiges.

Angebotenes Erzeugnis:(.....)

L: ..... S: ..... EP: ..... 0,00 Stk PP: .....



dokaJH Türwächter1



**Ergänzungen zur StLB HB-022+ABK-020****Ausschreibungstexte DOR**

Leistungsverzeichnis

gedruckt am 15.11.2023  
LB-HB-022+ABK-020 Preisangaben in EUR**34.JD 40B + Fluchttürwächter+Voralarm f.Vollblattdüren EN1125**

für Vollblattdüren mit Voralarm, für die Montage unter der Panikstange, Ausführung links/rechts, inkl. Montagewinkel.

zB. Type 138/FW/VA/S/LI.RE mit Montagewinkel von dormakaba oder Gleichwertiges.

Angebotenes Erzeugnis:(.....)

L: ..... S: ..... EP: ..... 0,00 Stk PP: .....



dokaJH Türwächter2

**34.JD 40C + Fluchttürwächter+Voralarm f.Rohrrahmentüren EN179**

für Rohrrahmentüren mit Voralarm, für die Montage unter dem Türdrücker, Ausführung links/rechts, inkl. Montagewinkel.

zB. Type 138/FW/VA/R/LI.RE mit Montagewinkel von dormakaba oder Gleichwertiges.

Angebotenes Erzeugnis:(.....)

L: ..... S: ..... EP: ..... 0,00 Stk PP: .....



dokaJH Türwächter3

**34.JD 40D + Fluchttürwächter+Voralarm f.Rohrrahmentüren EN1125**

für Rohrrahmentüren mit Voralarm, für die Montage unter der Panikstange, Ausführung links, inkl. Montagewinkel.

zB. Type 138/FW/VA/S/LI.RE mit Montagewinkel von dormakaba oder Gleichwertiges.

Angebotenes Erzeugnis:(.....)

L: ..... S: ..... EP: ..... 0,00 Stk PP: .....



dokaJH Türwächter2

- 34.JD 46 + Standsäule f.Zutrittskomponenten bestehend aus einem witterungsbeständigen Gehäuse im Außenbereich einsetzbar, vorbereitet für geeignete Komponenten wie Taster, Programmschalter, Schlüsseltaster, Nottaster, Zutrittsleser, Codetastaturen,...

Einbauten sind als Aufzählungsposition (Az) beschrieben, Montage: auf fertigen Fußboden

**34.JD 46A + Standsäule f.Zutritt NIRO H=1100mm DM=48mm**

Leserstandsäule für kleine Kartenleser aus Edelstahlrohr AISI 304 mit Alu-Distanzstück 80 x 35 mm in RAL 9006, mit Kabelbohrung für auftraggeberseitige Leserplatte (Aufputzmontage).

*Abmessungen:*

- Durchmesser DM (mm): 48
- Höhe H (mm): 1100

zB. Type Leserstandsäule CRP-E01 von dormakaba oder Gleichwertiges.

**Ergänzungen zur StLB HB-022+ABK-020**

**Ausschreibungstexte DOR**

Leistungsverzeichnis

gedruckt am 15.11.2023  
 LB-HB-022+ABK-020 Preisangaben in EUR

Angebotenes Erzeugnis: (.....)

**Kriterien der Gleichwertigkeit:** Abmessungen, Form, Material, Ausstattung

L: ..... S: ..... EP: ..... 0,00 Stk PP: .....



dokaJD Säule2

**34.JD 46B + Standsäule f.Zutritt NIRO H=1100mm DM=60mm**

Leserstandsäule für kleine Kartenleser aus Edelstahlrohr AISI 304 mit Alu-Distanzstück 80 x 35 mm in RAL 9006, mit Kabelbohrung für auftraggeberseitige Leserplatte (Aufputzmontage).

*Abmessungen:*

- Durchmesser DM (mm): 60
- Höhe H (mm): 1100

zB. Type Leserstandsäule CRP-E01 von dormakaba oder Gleichwertiges.

Angebotenes Erzeugnis: (.....)

**Kriterien der Gleichwertigkeit:** Abmessungen, Form, Material, Ausstattung

L: ..... S: ..... EP: ..... 0,00 Stk PP: .....



dokaJD Säule2

**34.JD 46F + Standsäule f.Zutritt NIRO H=1100mm DM=140mm**

Leserstandsäule für kleine Kartenleser und Signalanlagen aus Edelstahlrohr AISI 304 mit abgeschrägtem Kopf (30°)

*Abmessungen:*

- Durchmesser DM (mm): 140
- Höhe H (mm): 1100

zB. Type Leserstandsäule CRP-C01 von dormakaba oder Gleichwertiges.

**Ergänzungen zur StLB HB-022+ABK-020****Ausschreibungstexte DOR**

Leistungsverzeichnis

gedruckt am 15.11.2023  
LB-HB-022+ABK-020 Preisangaben in EUR

Angebotenes Erzeugnis: (.....)

**Kriterien der Gleichwertigkeit:** Abmessungen, Form, Material, Ausstattung

L: ..... S: ..... EP: ..... 0,00 Stk PP: .....



dokaJD Säule41

**34.JD 46G + Standsäule f.Zutritt NIRO H=1100mm DM=206mm**

Leserstandsäule für kleine Kartenleser und Signalanlagen aus Edelstahlrohr AISI 304 mit abgeschrägtem Kopf (30°)

*Abmessungen:*

- Durchmesser DM (mm): 206
- Höhe H (mm): 1100

zB. Type Leserstandsäule CRP-C01 von dormakaba oder Gleichwertiges.

Angebotenes Erzeugnis: (.....)

**Kriterien der Gleichwertigkeit:** Abmessungen, Form, Material, Ausstattung

L: ..... S: ..... EP: ..... 0,00 Stk PP: .....



dokaJD Säule41

**34.JD 46H + Standsäule f.Zutritt NIRO H=1180mm DM=140mm Medienrückgabe**

Leserstandsäule aus Edelstahlrohr AISI 304 für die Kontrolle und Rücknahme von Ausweisen einschließlich Schutzhülle und Cliphaltern (Länge 90 mm / Breite 63 mm / Dicke 5 mm). Integrierte Kartenrückgabeschale, Signalanlage (rot/grün) in der horizontalen Abdeckung, Karteneinwurfschlitz sowie Schlitzsperre und abschließbarer Sammelbehälter. Präsenzerkennung für nicht lesbare Karten. Spannungsversorgung 24VDC, Innenanwendung.

*Abmessungen:*

- Durchmesser DM (mm): 140
- Höhe H (mm): 1180

zB. Type Leserstandsäule CRP-M01 von dormakaba oder Gleichwertiges.

**Ergänzungen zur StLB HB-022+ABK-020****Ausschreibungstexte DOR**

Leistungsverzeichnis

gedruckt am 15.11.2023

LB-HB-022+ABK-020

Preisangaben in EUR

Angebotenes Erzeugnis: (.....)

**Kriterien der Gleichwertigkeit:** Abmessungen, Form, Material, Ausstattung

L: ..... S: ..... EP: ..... 0,00 Stk PP: .....

**34.JD 46I + Standsäule f.Zutritt NIRO H=1250mm 160x205mm**

Standsäule aus Edelstahl AISI 304 mit abnehmbarer Revisionsöffnung zum Einbau von auftraggeberseitigen Komponenten (max. Einbaumaße H = 170 / B = 140 / T = 150)

*Abmessungen:*

- Tiefe T (mm): 160
- Breite B(mm): 205
- Höhe H (mm): 1250

zB. Type Leserstandsäule CRP-E03 von dormakaba oder Gleichwertiges.

Angebotenes Erzeugnis: (.....)

**Kriterien der Gleichwertigkeit:** Abmessungen, Form, Material, Ausstattung

L: ..... S: ..... EP: ..... 0,00 Stk PP: .....



dokaJD Säule31

**34.JD 46J + Standsäule f.Zutritt NIRO H=1550mm 160x205mm**

Standsäule aus Edelstahl AISI 304 mit abnehmbarer Revisionsöffnung zum Einbau von auftraggeberseitigen Komponenten (max. Einbaumaße H = 170 / B = 140 / T = 150)

*Abmessungen:*

- Tiefe T (mm): 160
- Breite B(mm): 205
- Höhe H (mm): 1550

zB. Type Leserstandsäule CRP-E03 von dormakaba oder Gleichwertiges.

Angebotenes Erzeugnis: (.....)

**Kriterien der Gleichwertigkeit:** Abmessungen, Form, Material, Ausstattung

L: ..... S: ..... EP: ..... 0,00 Stk PP: .....

**Ergänzungen zur StLB HB-022+ABK-020****Ausschreibungstexte DOR**

Leistungsverzeichnis

gedruckt am 15.11.2023  
LB-HB-022+ABK-020 Preisangaben in EUR

dokaJD Säule31

**34.JD 46M + Standsäule f.Zutritt NIRO H=1094mm 260x160mm Medienrückgabe**

Leserstandsäule aus Edelstahl AISI 304 für die Kontrolle und Rücknahme von Ausweisen einschließlich Schutzhülle und Cliphaltern (Länge 90 mm / Breite 63 mm / Dicke 5 mm). Mit Wetterschutzhaube für Außenaufstellung. Integrierte Kartenrückgabeschale, Signalanlage (rot/grün) in der schrägen Abdeckung, Karteneinwurfschlitz sowie Schlitzsperre und abschließbarer Sammelbehälter. Präsenzerkennung für nicht lesbare Karten. Spannungsversorgung 230VAC

*Abmessungen:*

- Tiefe T (mm): 160
- Breite B(mm): 260
- Höhe H (mm): 1094

zB. Type Leserstandsäule CRP-M02 von dormakaba oder Gleichwertiges.

Angebotenes Erzeugnis: (.....)

**Kriterien der Gleichwertigkeit:** Abmessungen, Form, Material, Ausstattung

L: ..... S: ..... EP: ..... 0,00 Stk PP: .....



dokaJD SäuleM2

**34.JD 46N + Standsäule f.Zutritt NIRO H=2550mm 350x250mm Medienrückgabe**

Leserstandsäule aus Edelstahl AISI 304 für die Kontrolle und Rücknahme von Ausweisen einschließlich Schutzhülle und Cliphaltern (Länge 90 mm / Breite 63 mm / Dicke 5 mm). Integrierte Kartenrückgabeschale, vollflächige Signalanlage (rot/ grün) in der schrägen Abdeckung und abschließbarer Sammelbehälter. Präsenzerkennung für nicht lesbare Karten. Spannungsversorgung 230VAC

*Abmessungen:*

- Tiefe T (mm): 250
- Breite B(mm): 350
- Höhe H (mm): 2550

zB. Type Leserstandsäule CRP-M03 von dormakaba oder Gleichwertiges.

**Ergänzungen zur StLB HB-022+ABK-020****Ausschreibungstexte DOR**

Leistungsverzeichnis

gedruckt am 15.11.2023  
LB-HB-022+ABK-020 Preisangaben in EUR

Angebotenes Erzeugnis: (.....)

**Kriterien der Gleichwertigkeit:** Abmessungen, Form, Material, Ausstattung

L: ..... S: ..... EP: ..... 0,00 Stk PP: .....



dokaJD SäuleM3

**34.JD 46Q + Standsäule f.Zutritt ALU H=1100mm 145x145mm**

Standsäule aus Aluminium, Gehäuse RAL 9010 Reinweiß und Haube RAL 5003 Saphirblau, geeignet für Leser oder Codetastatur.

*Abmessungen:*

- Tiefe T (mm): 145
- Breite B (mm): 145
- Höhe H (mm): 1100

zB. Type Leserstandsäule CRP-C06 von dormakaba oder Gleichwertiges.

Angebotenes Erzeugnis: (.....)

**Kriterien der Gleichwertigkeit:** Abmessungen, Form, Material, Ausstattung

L: ..... S: ..... EP: ..... 0,00 Stk PP: .....



dokaJD Säule5

**34.JD 46R + Standsäule f.Zutritt ALU H=1400mm TX44 4fach**

Designsäule, H = 1400 mm, Farbe wahlweise reinweiß oder silber mit TX44 4fach Rahmen

zB. Type Designsäule von dormakaba oder Gleichwertiges.

Angebotenes Erzeugnis: (.....)

**Kriterien der Gleichwertigkeit:** Abmessungen, Form, Material, Ausstattung

L: ..... S: ..... EP: ..... 0,00 Stk PP: .....

**Ergänzungen zur StLB HB-022+ABK-020****Ausschreibungstexte DOR**

Leistungsverzeichnis

gedruckt am 15.11.2023  
LB-HB-022+ABK-020 Preisangaben in EUR

dokaJD Säule1

**34.JI + Schloss- u. Beschlagstechnik f. Türen/RR.-Element (dormakaba)**

Version: 2023-09

Im Folgenden ist das Liefern und Montieren bzw. der Einbau von mechanischen, mechatronischen Schlössern, Fluchtweg- und Paniktürgarnituren inkl. Sichtbeschlag als ein Element von geprüften Türelementen beschrieben.

**1. Leistungsumfang/einkalkulierte Leistungen:**

Wenn nicht anders angegeben, werden zwischen Objekttürschlösser, Fluchttürschlösser und SVP-Fluchttürschlösser unterschieden. Es ist gewährleistet, dass mechanische und mechatronische Drückergarnituren mehrerer Hersteller realisiert werden können.

**2. Aufzählungen/Zubehör/Einbauteile:**

Positionen für Aufzählungen, Zubehör und Einbauteile beschreiben Ergänzungen/Erweiterungen/Varianten zu vorangegangenen Positionen (Leistungen) und werden nur aus dem System oder der Auswahl von Produkten des Herstellers der Grundposition angeboten bzw. ausgeführt.

34.JI 00 + Folgende Angaben und Anforderungen an die Art und Weise der Leistungserbringung gelten als vereinbart und sind in die Einheitspreise einkalkuliert.

**34.JI 00I + Beschlag f. Türen/RR.-Element Modell 8100 Edelstahl matt**

Verwenden einer Drückergarnitur mit **Mindestanforderung EN1906 - Klassifizierungsschlüssel: 4 7 - D1 1 5 0 U**, Abdeckrosetten für Zylinder- und Drückereinfassung. Drückergarnituren für Türelemente müssen nach den Gesichtspunkten des Umweltmanagements, Nachhaltigkeit und Ökologie gefertigt und geprüft sein. Neben der Erfüllung der technischen Spezifikationen liegt Gleichwertigkeit nur dann vor, wenn der Bieter auf die angebotenen Drückergarnituren einen Garantiezeitraum von 5 Jahren garantiert.

zB. CORE 8100 Edelstahl matt EN179 von dormakaba oder Gleichwertiges.

Betrifft Position(en):

Angebotenes Erzeugnis/Type:(.....)



dokaIT core8100e

**34.JI 00J + Beschlag f. Türen/RR.-Element Modell 8100 Aluminium silber**

Verwenden einer Drückergarnitur mit **Mindestanforderung EN1906 - Klassifizierungsschlüssel: 4 7 - D1 1 5 0 U**, Abdeckrosetten für Zylinder- und Drückereinfassung. Drückergarnituren für Türelemente müssen nach den Gesichtspunkten des Umweltmanagements, Nachhaltigkeit und Ökologie gefertigt und geprüft sein. Neben der Erfüllung der technischen Spezifikationen liegt Gleichwertigkeit nur dann vor, wenn der Bieter auf die angebotenen Drückergarnituren einen Garantiezeitraum von 5 Jahren garantiert.

zB. CORE 8100 Aluminium EN179 von dormakaba oder Gleichwertiges.

**Ergänzungen zur StLB HB-022+ABK-020****Ausschreibungstexte DOR**

Leistungsverzeichnis

LB-HB-022+ABK-020

gedruckt am 15.11.2023

Preisangaben in EUR

Betrifft Position(en): 

Angebotenes Erzeugnis/Type:(.....)



dokaIT core8100e

**34.JI 00K + Beschlag f.Türen/RR.-Element Modell 8906 Edelstahl matt**Verwenden einer Drückergarnitur mit **Mindestanforderung EN1906 -**

**Klassifizierungsschlüssel: 4 7 - D1 1 5 0 U**, Abdeckrosetten für Zylinder- und Drückereinfassung. Drückergarnituren für Türelemente müssen nach den Gesichtspunkten des Umweltmanagements, Nachhaltigkeit und Ökologie gefertigt und geprüft sein. Neben der Erfüllung der technischen Spezifikationen liegt Gleichwertigkeit nur dann vor, wenn der Bieter auf die angebotenen Drückergarnituren einen Garantiezeitraum von 5 Jahren garantiert.

zB. CORE 8906 Edelstahl matt von dormakaba oder Gleichwertiges.

Betrifft Position(en): 

Angebotenes Erzeugnis/Type:(.....)



dokaIT core8906e

**34.JI 00L + Beschlag f.Türen/RR.-Element Modell 8906 Aluminium silber**Verwenden einer Drückergarnitur mit **Mindestanforderung EN1906 -**

**Klassifizierungsschlüssel: 4 7 - D1 1 5 0 U**, Abdeckrosetten für Zylinder- und Drückereinfassung. Drückergarnituren für Türelemente müssen nach den Gesichtspunkten des Umweltmanagements, Nachhaltigkeit und Ökologie gefertigt und geprüft sein. Neben der Erfüllung der technischen Spezifikationen liegt Gleichwertigkeit nur dann vor, wenn der Bieter auf die angebotenen Drückergarnituren einen Garantiezeitraum von 5 Jahren garantiert.

zB. CORE 8906 Aluminium von dormakaba oder Gleichwertiges.

Betrifft Position(en): 

Angebotenes Erzeugnis/Type:(.....)



dokaIT core8906e

**34.JI 00M + Beschlag f.Türen/RR.-Element Modell 8907 Edelstahl matt**Verwenden einer Drückergarnitur mit **Mindestanforderung EN1906 -**

**Klassifizierungsschlüssel: 4 7 - D1 1 5 0 U**, Abdeckrosetten für Zylinder- und Drückereinfassung. Drückergarnituren für Türelemente müssen nach den Gesichtspunkten des Umweltmanagements, Nachhaltigkeit und Ökologie gefertigt und geprüft sein. Neben der Erfüllung der technischen Spezifikationen liegt Gleichwertigkeit nur dann vor, wenn der Bieter auf die angebotenen Drückergarnituren einen Garantiezeitraum von 5 Jahren garantiert.

zB. CORE 8907 Edelstahl matt EN179 von dormakaba oder Gleichwertiges.

Betrifft Position(en): 

Angebotenes Erzeugnis/Type:(.....)



dokaIT core8907a



**Ergänzungen zur StLB HB-022+ABK-020****Ausschreibungstexte DOR**

Leistungsverzeichnis

gedruckt am 15.11.2023  
LB-HB-022+ABK-020 Preisangaben in EUR**34.JI 00N + Beschlag f.Türen/RR.-Element Modell 8907 Aluminium silber**

Verwenden einer Drückergarnitur mit **Mindestanforderung EN1906 - Klassifizierungsschlüssel: 4 7 - D1 1 5 0 U**, Abdeckrosetten für Zylinder- und Drückereinfassung. Drückergarnituren für Türelemente müssen nach den Gesichtspunkten des Umweltmanagements, Nachhaltigkeit und Ökologie gefertigt und geprüft sein. Neben der Erfüllung der technischen Spezifikationen liegt Gleichwertigkeit nur dann vor, wenn der Bieter auf die angebotenen Drückergarnituren einen Garantiezeitraum von 5 Jahren garantiert.

zB. CORE 8907 Aluminium EN179 von dormakaba oder Gleichwertiges.

Betrifft Position(en):

Angebotenes Erzeugnis/Type:(.....)



dokalT core8907a

**34.JI 00O + Beschlag f.Türen/RR.-Element Modell 8999 Edelstahl matt**

Verwenden einer Drückergarnitur mit **Mindestanforderung EN1906 - Klassifizierungsschlüssel: 4 7 - D1 1 5 0 U**, Abdeckrosetten für Zylinder- und Drückereinfassung. Drückergarnituren für Türelemente müssen nach den Gesichtspunkten des Umweltmanagements, Nachhaltigkeit und Ökologie gefertigt und geprüft sein. Neben der Erfüllung der technischen Spezifikationen liegt Gleichwertigkeit nur dann vor, wenn der Bieter auf die angebotenen Drückergarnituren einen Garantiezeitraum von 5 Jahren garantiert.

zB. CORE 8999 Edelstahl matt EN179 von dormakaba oder Gleichwertiges.

Betrifft Position(en):

Angebotenes Erzeugnis/Type:(.....)



dokalT core8999a

**34.JI 00P + Beschlag f.Türen/RR.-Element Modell 8999 Aluminium silber**

Verwenden einer Drückergarnitur mit **Mindestanforderung EN1906 - Klassifizierungsschlüssel: 4 7 - D1 1 5 0 U**, Abdeckrosetten für Zylinder- und Drückereinfassung. Drückergarnituren für Türelemente müssen nach den Gesichtspunkten des Umweltmanagements, Nachhaltigkeit und Ökologie gefertigt und geprüft sein. Neben der Erfüllung der technischen Spezifikationen liegt Gleichwertigkeit nur dann vor, wenn der Bieter auf die angebotenen Drückergarnituren einen Garantiezeitraum von 5 Jahren garantiert.

zB. CORE 8999 Aluminium EN179 von dormakaba oder Gleichwertiges.

Betrifft Position(en):

Angebotenes Erzeugnis/Type:(.....)



dokalT core8999a

**34.JI 00Q + Beschlag f.Türen/RR.-Element Modell SOLID Edelstahl matt**

Verwenden einer Drückergarnitur mit **Mindestanforderung EN1906 - Klassifizierungsschlüssel: 4 7 - C1 1 5 0 U**, Durchgängig verschraubte, massive Edelstahlhülsen für maximale Torsionssteifigkeit, maximale axiale Haltbarkeit durch festdrehbar Lagerung mittels Sicherungsring, größerer Drückerdurchmesser (22 mm statt 20 mm) für erhöhte Sicherheit, Abdeckrosetten für Zylinder- und Drückereinfassung. Drückergarnituren für



**Ergänzungen zur StLB HB-022+ABK-020****Ausschreibungstexte DOR**

Leistungsverzeichnis

gedruckt am 15.11.2023  
LB-HB-022+ABK-020 Preisangaben in EUR**34.JI 00X + Beschlag f.Türen/RR.-Element Fabrikat FSB**

Das Verwenden nachstehend angebotener Materialien (Erzeugnisse) zu den angegebenen Positionen der ULG 43.JI wird vereinbart:

Beispielhaftes Material (Erzeugnis): FSB (DO 20.3)

zB. Serie \_\_\_\_\_ von FSB oder Gleichwertiges.

Betrifft Position(en): \_\_\_\_\_

Angeboten: (.....)

Angeboten ist das beispielhafte oder ein Material (Erzeugnis) gleichwertiger Art.

**34.JI 00Y + Beschlag f.Türen/RR.-Element Fabrikat GLUTZ**

Das Verwenden nachstehend angebotener Materialien (Erzeugnisse) zu den angegebenen Positionen der ULG 43.JI wird vereinbart:

Beispielhaftes Material (Erzeugnis): GLUTZ (DO 20.21)

zB. Serie \_\_\_\_\_ von GLUTZ oder Gleichwertiges.

Betrifft Position(en): \_\_\_\_\_

Angeboten: (.....)

Angeboten ist das beispielhafte oder ein Material (Erzeugnis) gleichwertiger Art.

**34.JI 50 + Fluchttürschloss für Rohrrahmentüren, Falle und Riegel vernickelt, Riegelausschluss 2-tourig, 20 mm, Nuss 9 mm, mit Durchbrüchen zur Montage genormter Beschläge, rechts/links verwendbar, korrosionsgeschützter Schlosskasten in DIN-Abmessungen, Stulp und zum Lieferumfang gehörendes Schließblech aus Edelstahl, für den Einsatz in Feuer- und Rauchschutztüren geeignet, zertifiziert nach EN 179 und EN 1125 zum Einsatz mit Paniktürbeschlägen.**

**34.JI 50A + Fluchttürschloss f.RR 1-fl EN179 Panik E**

einflügelig, Fluchttürfunktion E (Wechselfunktion), inkl. Sichtbeschlag.

zB. Type B 1826 mit Fluchttürfunktion E von GU oder Gleichwertiges.

Angebotenes Erzeugnis:(.....)

L: ..... S: ..... EP: ..... 0,00 Stk PP: .....

**34.JI 50E + Fluchttürschloss f.RR 1-fl EN179 Panik D**

einflügelig, Fluchttürfunktion D (Durchgangsfunktion), inkl. Sichtbeschlag.

zB. Type 1820 mit Fluchttürfunktion D von GU oder Gleichwertiges.

Angebotenes Erzeugnis:(.....)

L: ..... S: ..... EP: ..... 0,00 Stk PP: .....



dokaJI PanikD\_RR

**Ergänzungen zur StLB HB-022+ABK-020**

**Ausschreibungstexte DOR**

Leistungsverzeichnis

gedruckt am 15.11.2023  
 LB-HB-022+ABK-020 Preisangaben in EUR

**34.JI 50G + Fluchttürschloss f.RR 1-fl EN179 Panik B**

einflügelig, Fluchttürfunktion B (Umschaltfunktion), inkl. Sichtbeschlag.  
 zB. Type 1820 mit Fluchttürfunktion B von GU oder Gleichwertiges.  
 Angebotenes Erzeugnis:(.....)

L: ..... S: ..... EP: ..... 0,00 Stk PP: .....



dokaJI PanikB\_RR

**34.JI 50I + Fluchttürschloss f.RR 1-fl EN1125 Panik E**

einflügelig mit Panikstange und taktile Kennzeichnung, Fluchttürfunktion E (Wechselfunktion), inkl. Sichtbeschlag.  
 zB. Type B 1826 mit Fluchttürfunktion E von GU oder Gleichwertiges.  
 Angebotenes Erzeugnis:(.....)

L: ..... S: ..... EP: ..... 0,00 Stk PP: .....

**34.JI 50M + Fluchttürschloss f.RR 1-fl EN1125 Panik D**

einflügelig mit Panikstange und taktile Kennzeichnung, Fluchttürfunktion D (Durchgangsfunktion), inkl. Sichtbeschlag.  
 Angebotenes Erzeugnis:(.....)

L: ..... S: ..... EP: ..... 0,00 Stk PP: .....



dokaJI PanikD\_PHA

**34.JI 50O + Fluchttürschloss f.RR 1-fl EN1125 Panik B**

einflügelig mit Panikstange und taktile Kennzeichnung, Fluchttürfunktion B (Umschaltfunktion), inkl. Sichtbeschlag.  
 Angebotenes Erzeugnis:(.....)

L: ..... S: ..... EP: ..... 0,00 Stk PP: .....



dokaJI PanikB\_PHA

**Ergänzungen zur StLB HB-022+ABK-020****Ausschreibungstexte DOR**

Leistungsverzeichnis

gedruckt am 15.11.2023

LB-HB-022+ABK-020

Preisangaben in EUR

- 34.JI 53 + **Selbstverriegelndes mechanisches Panikschloss (SVP-Fluchttürschloss)** mit optimierter mechanischer Ablaufsicherung. Kompatibel mit Zylindern aller Bauarten, auch Elektronik- und Freilaufzylindern. Zweipunktverriegelung durch Federvorspannung nach Türschließung. Universal-Steuerfalle, 270 x 24 mm Stulp-Varianten DIN Links und DIN Rechts verwendbar. Panikentriegelung über Drücker gemäß EN 179, zertifizierte Panikstangen EN 1125 (zB. dormakaba, ECO oder GU/BKS) und EN 12209. Wechselfunktion zur Entriegelung über Schlüssel von außen. Stahlriegel 20 mm ausschließend, 9 mm Vierkantnuss. Korrosionsgeschützter Schlosskasten in DIN-Abmessungen, Stulp und Schließblech aus Edelstahl. Einbruchschutz bis RC2 in geeigneten Türsystemen erreichbar.

**34.JI 53A + SVP-Fluchttürschloss f.RR 1-fl EN179 b.EI90**

einflügelig mit automatischer Selbstverriegelung, Duisburgfunktion, Fluchttürfunktion E (Wechselfunktion), inkl. Sichtbeschlag, welches folgende zusätzlichen Leistungsmerkmale erfüllt:

- Einsatz für Feuer- und Rauchschutztüren bis EI90 geeignet
- Einbruchschutz bis RC2 in geeigneten Türsystemen erreichbar
- inkl. Drückergarnitur EN179

zB. Type SVP5000 von dormakaba oder Gleichwertiges.

Angebotenes Erzeugnis:(.....)

L: ..... S: ..... EP: ..... 0,00 Stk PP: .....



dokaJI svp5000\_3

**34.JI 53B + SVP-Fluchttürschloss f.RR 1-fl EN1125 b.EI90**

einflügelig mit automatischer Selbstverriegelung, Duisburgfunktion, Fluchttürfunktion E (Wechselfunktion), inkl. Sichtbeschlag, welches folgende zusätzlichen Leistungsmerkmale erfüllt:

- Einsatz für Feuer- und Rauchschutztüren bis EI90 geeignet
- Einbruchschutz bis RC2 in geeigneten Türsystemen erreichbar
- inkl. Panikstange EN1125 taktile Kennzeichnung

zB. Type SVP5000 von dormakaba oder Gleichwertiges.

Angebotenes Erzeugnis:(.....)

L: ..... S: ..... EP: ..... 0,00 Stk PP: .....



dokaJI svp5000\_4

- 34.JI 54 + **Selbstverriegelndes Fluchttürschloss (SVP-Fluchttürschloss)**, Zweipunktverriegelung durch Federvorspannung nach Türschließung. Universal-Steuerfalle (24-mm-Stulp-Varianten DIN L/R verwendbar), Panikentriegelung über Drücker, Wechsel zur Entriegelung über Schlüssel von außen. Stahlriegel 20 mm ausschließend. 9 mm Vierkantnuss. Korrosionsgeschützter Schlosskasten in DIN-Abmessungen, Stulp und zum Lieferumfang gehörendes Schließblech aus Edelstahl, zertifiziert nach EN 179 und EN 1125 zum Einsatz mit Paniktürbeschlägen.

inkl. Anschlußkabel hochflexibel, 12 adrig, mit einseitig angeschlagener Kupplung zur verpolungssicheren Verbindung, Länge = 10 m, 6,5 mm Ø, Steuerung, Kabelübergang steckbar und erforderlichem Systemzubehör

**Ergänzungen zur StLB HB-022+ABK-020****Ausschreibungstexte DOR**

Leistungsverzeichnis

gedruckt am 15.11.2023

LB-HB-022+ABK-020

Preisangaben in EUR

**34.JI 54A + SVP-Fluchttürschloss f.RR 1-fl EN179 Panik E überw.**

einflügelig mit automatischer Selbstverriegelung, Duisburgfunktion, Fluchttürfunktion E (Wechselfunktion) und Vollüberwachung (Drücker, Riegel, Zylinder, Hilfsfalle), inkl. Sichtbeschlag.

zB. Type SVP4000 mit Fluchttürfunktion E von dormakaba oder Gleichwertiges.

Angebotenes Erzeugnis:(.....)

L: ..... S: ..... EP: ..... 0,00 Stk PP: .....



dokaJI svp5000\_3

**34.JI 54B + SVP-Fluchttürschloss f.RR 1-fl EN1125 Panik E überw.**

einflügelig mit Panikstange mit taktile Kennzeichnung, automatischer Selbstverriegelung, Duisburgfunktion, Fluchttürfunktion E (Wechselfunktion) und Vollüberwachung (Drücker, Riegel, Zylinder, Hilfsfalle), inkl. Sichtbeschlag.

zB. Type SVP4000 mit Fluchttürfunktion E und Panikstange von dormakaba oder Gleichwertiges.

Angebotenes Erzeugnis:(.....)

L: ..... S: ..... EP: ..... 0,00 Stk PP: .....



dokaJI svp5000\_4

- 34.JI 55 + **Selbstverriegelndes Mehrpunkt-Fluchttürschloss mit gegen Zurückdrücken gesicherten Fallenriegeln und Hauptriegel (SVP-Fluchttürschloss RC2)**, erhöhter Einbruchschutz bis Widerstandsklasse RC2/WK2 in geeigneten Türsystemen erreichbar. Wechselfunktion zur Entriegelung per Schlüssel von außen. Die integrierte Panikfunktion ermöglicht jederzeit eine Öffnung in Fluchtrichtung durch einfache Betätigung des Türdrückers. Die mechanische Selbstverriegelung wird beim Schließen der Tür automatisch über Magnete ausgelöst. Fallen- und Mittenriegel aus Stahl, 20 mm ausschließend. 9 mm Vierkantnuss. Zur Verwendung in Holz-, Kunststoff-, Stahl- und Aluminiumtüren, für den Einsatz in Feuer- und Rauchschutztüren geeignet, zertifiziert nach EN 179 und EN 1125 zum Einsatz mit Paniktürbeschlägen.

*inkl. Schließeleiste und erforderlichem Systemzubehör*

**34.JI 55A + SVP-Fluchttürschloss f.RR 1-fl EN179 Panik E f.RC2**

einflügelig mit 3-fach Verriegelung und automatischer Selbstverriegelung, Fluchttürfunktion E (Wechselfunktion), inkl. Sichtbeschlag.

zB. Type M-SVP5500 mit Fluchttürfunktion E von dormakaba oder Gleichwertiges.

Angebotenes Erzeugnis:(.....)

L: ..... S: ..... EP: ..... 0,00 Stk PP: .....

**Ergänzungen zur StLB HB-022+ABK-020****Ausschreibungstexte DOR**

Leistungsverzeichnis

gedruckt am 15.11.2023

LB-HB-022+ABK-020

Preisangaben in EUR

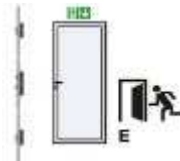

dokaJI m-svp5500\_3

**34.JI 55B + SVP-Fluchttürschloss f.RR 1-fl EN1125 Panik E f.RC2**

einflügelig mit 3-fach Verriegelung und Panikstange mit taktile Kennzeichnung, automatische Selbstverriegelung, Fluchttürfunktion E (Wechselfunktion), inkl. Sichtbeschlag.

zB. Type SVP5500 mit Fluchttürfunktion E und Panikstange von dormakaba oder Gleichwertiges.

Angebotenes Erzeugnis:(.....)

L: ..... S: ..... EP: ..... 0,00 Stk PP: .....



dokaJI m-svp5500\_4

- 34.JI 60 + Selbstverriegelndes Fluchttür-Schloss, elektrisch überwacht, mit geteilter Drückernuss und elektrisch angesteuertem Außendrücker (SVP-Fluchttürschloss EK),**  
 Rückmeldekontakte zur Detektion von „verriegelt“ (> 90 %), „entriegelt“ (< 10 % des Riegelweges), „Tür auf/zu“ über Steuer falle sowie „Drückerbetätigung/ Panikentriegelung und Zylinderkontakt“. Außen drücker in stromlosem Zustand ausgekuppelt (Arbeitsstrom) bzw. eingekuppelt (Ruhestrom). Über Ansteuerung der Magnetspule (zB. durch Zutrittskontrollsystem) wird der Außendrücker ein- bzw. ausgekuppelt. Drücker in Fluchtrichtung ist immer eingekuppelt. Die Ansteuerung des Außendrückers wird mittels potenzialfreien Schließers (Arbeitsstrom) bzw. Öffners (Ruhestrom) erzeugt. Dauerauf (permanente Einkupplung des Außendrückers, zB. für Tagesbetrieb) möglich. Zweipunktverriegelung durch Federvorspannung nach Türschließung. Universal- Steuerfalle (24-mm-Stulp- Varianten DIN L/R verwendbar). Entriegelung von außen über Schlüssel oder einkuppelbaren Außendrücker. Stahlriegel 20 mm ausschließend. Geteilte 9 mm Vierkantnuss. Korrosionsgeschützter Schlosskasten in DIN-Abmessungen, Stulp und zum Lieferumfang gehörendes Schließblech aus Edelstahl. Stromaufnahme: max. 0,4 A, Kontaktbelastbarkeit: max. 30 V DC, 100 mA, Arbeits- oder Ruhestrombetrieb universell am Schloss einstellbar, Anschluss universell an 12 V DC/24 V DC (stabilisiert) ohne vorherige Umstellung. Panikseite durch autorisiertes Personal mit Spezialwerkzeug umstellbar. Zertifiziert nach EN 179 und EN 1125 zum Einsatz mit Paniktürbeschlägen.

inkl. Anschlußkabel hochflexibel, 12 adrig, mit einseitig angeschlagener Kupplung zur verpolungssicheren Verbindung mit den elektrischen Schaltschloss, Länge = 10 m, Steuerung, Kabelübergang steckbar und erforderlichem Systemzubehör

**34.JI 60A + SVP-Fluchttürschloss f.RR 1-fl EN179 EK**

einflügelig mit automatischer Selbstverriegelung, Duisburgfunktion, Fluchttürfunktion C (Schließzwangfunktion), inkl. Sichtbeschlag.

zB. Type SVP6000 mit Fluchttürfunktion C von dormakaba oder Gleichwertiges.

Angebotenes Erzeugnis:(.....)

L: ..... S: ..... EP: ..... 0,00 Stk PP: .....

**Ergänzungen zur StLB HB-022+ABK-020****Ausschreibungstexte DOR**

Leistungsverzeichnis

gedruckt am 15.11.2023  
LB-HB-022+ABK-020 Preisangaben in EUR

dokaJI svp6000\_3

**34.JI 60B + SVP-Fluchttürschloss f.RR 1-fl EN1125 EK**

einflügelig mit Panikstange und taktile Kennzeichnung, automatischer Selbstverriegelung, Duisburgfunktion, Fluchttürfunktion C (Schließzwangfunktion), inkl. Sichtbeschlag.

zB. Type SVP6000 mit Fluchttürfunktion C und Panikstange von dormakaba oder Gleichwertiges.

Angebotenes Erzeugnis:(.....)

L: ..... S: ..... EP: ..... 0,00 Stk PP: .....



dokaJI svp6000\_4

- 34.JI 62 + Selbstverriegelndes motorisches Panikschloss (SVP-Fluchttürschloss MOTOR)** mit optimierter mechanischer und elektrischer Ablaufsicherung und visueller Rückmeldung des Betriebszustandes über integrierte LED. Betriebsarten direkt per analoger Ansteuerung mit optionaler Steuerung (Aufzählungsposition Az Vollüberwachung) oder per BUS-Anschluss an geeigneten Fluchtwegsicherungssystemen und Drehtürantrieben möglich. Kompatibel mit Zylindern aller Bauarten, auch Elektronik- und Freilaufzylindern. Universal-Steuerfalle, 270 x 24 mm Stulp-Varianten DIN Links und DIN Rechts verwendbar. Panikentriegelung über Drücker oder Panikstange gemäß EN 179, zertifizierte Panikstangen EN 1125 (zB. dormakaba, ECO oder GU/BKS) und EN 14846. Wechselfunktion zur Entriegelung über Schlüssel von außen. Stahlriegel 20 mm ausschließend, 9 mm Vierkantnuss. Korrosionsgeschützter Schlosskasten in DIN-Abmessungen, Stulp und Schließblech aus Edelstahl. Anschluss an 24V. Einbruchschutz bis RC2 in geeigneten Türsystemen erreichbar.

**34.JI 62A + SVP-Fluchttürschloss f.RR 1-fl EN179 MOTOR**

einflügelig mit automatischer Selbstverriegelung und motorischer Entriegelung, Duisburgfunktion, Fluchttürfunktion E (Wechselfunktion), inkl. Sichtbeschlag, welches folgende zusätzlichen Leistungsmerkmale erfüllt:

- Möglichkeit einer Dauer-Auf Funktion (nicht bei Feuer- und Rauchschutztüren)
- Einbruchschutz bis RC2 in geeigneten Türsystemen erreichbar
- inkl. Anschlusskabel, lösbarer Kabelübergang, Magnetkontakt
- inkl. Drückergarnitur EN179

zB. Type SVP2000 von dormakaba oder Gleichwertiges.

Angebotenes Erzeugnis:(.....)

L: ..... S: ..... EP: ..... 0,00 Stk PP: .....



dokaJI svp2000\_3



**Ergänzungen zur StLB HB-022+ABK-020****Ausschreibungstexte DOR**

Leistungsverzeichnis

gedruckt am 15.11.2023  
LB-HB-022+ABK-020 Preisangaben in EUR**34.JI 62B + SVP-Fluchttürschloss f.RR 1-fl EN179 MOTOR EI90**

einflügelig mit automatischer Selbstverriegelung und motorischer Entriegelung, Duisburgfunktion, Fluchttürfunktion E (Wechselfunktion), inkl. Sichtbeschlag, welches folgende zusätzlichen Leistungsmerkmale erfüllt:

- Einsatz für Feuer- und Rauchschutztüren bis EI90 geeignet (max. 30 sek. Daueröffnung möglich)
- Einbruchschutz bis RC2 in geeigneten Türsystemen erreichbar
- inkl. Anschlußkabel, lösbarer Kabelübergang, Magnetkontakt
- inkl. Drückergarnitur EN179

zB. Type SVP2000F von dormakaba oder Gleichwertiges.

Angebotenes Erzeugnis:(.....)

L: ..... S: ..... EP: ..... 0,00 Stk PP: .....



dokaJI svp2000\_3

**34.JI 62C + SVP-Fluchttürschloss f.RR 1-fl EN1125 MOTOR**

einflügelig mit automatischer Selbstverriegelung und motorischer Entriegelung, Duisburgfunktion, Fluchttürfunktion E (Wechselfunktion), inkl. Sichtbeschlag, welches folgende zusätzlichen Leistungsmerkmale erfüllt:

- Möglichkeit einer Dauer-Auf Funktion (nicht bei Feuer- und Rauchschutztüren)
- Einbruchschutz bis RC2 in geeigneten Türsystemen erreichbar
- inkl. Anschlußkabel, lösbarer Kabelübergang, Magnetkontakt
- inkl. Panikstange EN1125 und taktile Kennzeichnung

zB. Type SVP2000 von dormakaba oder Gleichwertiges.

Angebotenes Erzeugnis:(.....)

L: ..... S: ..... EP: ..... 0,00 Stk PP: .....



dokaJI svp2000\_4

**34.JI 62D + SVP-Fluchttürschloss f.RR 1-fl EN1125 MOTOR EI90**

einflügelig mit automatischer Selbstverriegelung und motorischer Entriegelung, Duisburgfunktion, Fluchttürfunktion E (Wechselfunktion), inkl. Sichtbeschlag, welches folgende zusätzlichen Leistungsmerkmale erfüllt:

- Einsatz für Feuer- und Rauchschutztüren bis EI90 geeignet (max. 30 sek. Daueröffnung möglich)
- Einbruchschutz bis RC2 in geeigneten Türsystemen erreichbar
- inkl. Anschlußkabel, lösbarer Kabelübergang, Magnetkontakt
- inkl. Panikstange EN1125 und taktile Kennzeichnung

**Ergänzungen zur StLB HB-022+ABK-020**

**Ausschreibungstexte DOR**

Leistungsverzeichnis

LB-HB-022+ABK-020

gedruckt am 15.11.2023

Preisangaben in EUR

zB. Type SVP2000F von dormakaba oder Gleichwertiges.

Angebotenes Erzeugnis:(.....)

L: ..... S: ..... EP: ..... 0,00 Stk PP: .....



dokaJI svp2000\_4

- 34.JI 64 + **Selbstverriegelndes elektromechanisches Mehrpunkt-Fluchtwegschloss mit gegen Zurückdrücken gesicherten Fallenriegeln und Hauptriegel (SVP-Fluchtwegschloss RC2)**, erhöhter Einbruchschutz bis Widerstandsklasse RC3/WK3 in geeigneten Türsystemen erreichbar. Motorische Entriegelung (Kurzzeit- und Dauerentriegelung) über Zutrittskontrollsysteme, Wechselfunktion zur Entriegelung per Schlüssel von außen. Die integrierte Panikfunktion ermöglicht jederzeit eine Öffnung in Fluchtrichtung durch einfache Betätigung des Türdrückers. Die mechanische Selbstverriegelung wird beim Schließen der Tür automatisch über Magnete ausgelöst, Anschluss von externen Zutrittskontrollsystemen, Fallen- und Mittenriegel aus Stahl, 20 mm ausschließend, 9 mm Vierkantnuss, Betriebsspannung 12 V DC, für den Einsatz in Feuer- und Rauchschutztüren geeignet, zertifiziert nach EN 179 und EN 1125 zum Einsatz mit Paniktürbeschlägen.

inkl. Steuerung, Stulp und Anschlußkabel hochflexibel, 12 adrig, mit einseitig angeschlagener Kupplung zur verpolungssicheren Verbindung mit den elektrischen Schalt- und Motorschlössern, Länge = 10 m, steckbaren Kabelübergang und erforderlichem Systemzubehör sowie Magnetkontakt (bei 2flügeligen Türen auf Geh- und Stehflügel)

- 34.JI 64A + **SVP-Fluchttürschloss f.RR 1-fl EN179 MOTOR f.RC3**

einflügelig mit 3-fach Verriegelung und automatischer Selbstverriegelung und motorischer Entriegelung, Fluchttürfunktion E (Wechselfunktion), inkl. Sichtbeschlag.

zB. Type M-SVP3000 mit Fluchttürfunktion E von dormakaba oder Gleichwertiges.

Angebotenes Erzeugnis:(.....)

L: ..... S: ..... EP: ..... 0,00 Stk PP: .....

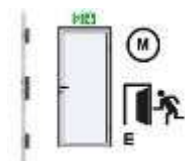

dokaJI m-svpX000\_3

- 34.JI 64B + **SVP-Fluchttürschloss f.RR 1-fl EN1125 MOTOR f.RC3**

einflügelig mit 3-fach Verriegelung und Panikstange mit taktiler Kennzeichnung, automatische Selbstverriegelung und motorische Entriegelung, Fluchttürfunktion E (Wechselfunktion), inkl. Sichtbeschlag.

zB. Type M-SVP3000 mit Fluchttürfunktion E und Panikstange von dormakaba oder Gleichwertiges.

Angebotenes Erzeugnis:(.....)

L: ..... S: ..... EP: ..... 0,00 Stk PP: .....

**Ergänzungen zur StLB HB-022+ABK-020**

**Ausschreibungstexte DOR**

Leistungsverzeichnis

gedruckt am 15.11.2023  
 LB-HB-022+ABK-020 Preisangaben in EUR



dokaJI m-svpX000\_4

- 34.JI 66 + **Fluchttürschloss für Rohrrahmentüren nach DIN 18251-1, Klasse 4, EN179 und Brandschutzausführung (Fluchttürschloss EN179)**, Schlosskasten verzinkt, Falle und Riegel vernickelt, Riegelausschluss 2-tourig, 20 mm, Nuss 9 mm, mit Durchbrüchen zur Montage genormter Beschläge, rechts/links verwendbar, Stulpbreite: 24mm, Stulpoberfläche Edelstahl matt gebürstet, mit Schließblech und Schrauben, abschließbar mit Profildoppelzylinder PZ (LG Schließanlage)

- 34.JI 66A + **SVP-Fluchttürschloss f.RR 1-fl EN179 MOTOR f.RC4**  
 einflügelig mit 7-fach Verriegelung und motorischer Ver- und Entriegelung, Fluchttürfunktion E (Wechselfunktion), inkl. Sichtbeschlag.

zB. Type M-SVP2200 mit Fluchttürfunktion E von dormakaba oder Gleichwertiges.

Angebotenes Erzeugnis:(.....)

L: ..... S: ..... EP: ..... 0,00 Stk PP: .....



dokaJI m-svpX000\_3

- 34.JI 66B + **SVP-Fluchttürschloss f.RR 1-fl EN1125 MOTOR f.RC4**  
 einflügelig mit 7-fach Verriegelung und Panikstange mit taktile Kennzeichnung, motorische Ver- und Entriegelung, Fluchttürfunktion E (Wechselfunktion), inkl. Sichtbeschlag.

zB. Type M-SVP2200 mit Fluchttürfunktion E und Panikstange von dormakaba oder Gleichwertiges.

Angebotenes Erzeugnis:(.....)

L: ..... S: ..... EP: ..... 0,00 Stk PP: .....



dokaJI m-svpX000\_4

- 34.JI 80 + **Fluchttürschloss für Rohrrahmentüren nach DIN 18251-1, Klasse 4, Brandschutzausführung**, Schlosskasten verzinkt, Falle und Riegel vernickelt, Riegelausschluss 2-tourig, 20 mm, Nuss 9 mm, mit Durchbrüchen zur Montage genormter Beschläge, rechts/links verwendbar, Stulpbreite: 24mm, Stulpoberfläche Edelstahl matt gebürstet, mit Schließblech und Schrauben, abschließbar mit Profildoppelzylinder PZ (LG Schließanlage)

**Ergänzungen zur StLB HB-022+ABK-020****Ausschreibungstexte DOR**

Leistungsverzeichnis

gedruckt am 15.11.2023  
LB-HB-022+ABK-020 Preisangaben in EUR**34.JI 80E + Fluchttürschloss f.RR 2-fl EN179 Panik D**

zweiflügelig, Fluchttürfunktion D (Durchgangsfunktion), inkl. Sichtbeschlag.

Angebotenes Erzeugnis:(.....)

L: ..... S: ..... EP: ..... 0,00 Stk PP: .....



dokaJI PanikD\_RR\_179

**34.JI 80G + Fluchttürschloss f.RR 2-fl EN179 Panik B**

zweiflügelig, Fluchttürfunktion B (Umschaltfunktion), inkl. Sichtbeschlag.

Angebotenes Erzeugnis:(.....)

L: ..... S: ..... EP: ..... 0,00 Stk PP: .....



dokaJI PanikB\_RR\_179

**34.JI 80I + Fluchttürschloss f.RR 2-fl EN179 Panik E**

einflügelig, Fluchttürfunktion E (Wechselfunktion), inkl. Sichtbeschlag.

Angebotenes Erzeugnis:(.....)

L: ..... S: ..... EP: ..... 0,00 Stk PP: .....

**34.JI 80J + Fluchttürschloss f.RR 2-fl EN179 Panik E+Tagesfrei**

einflügelig, Fluchttürfunktion E (Wechselfunktion) mit Fallenfeststellung (Tagesfreischaltung), inkl. Sichtbeschlag.

zB. Type B19170 mit Fluchttürfunktion E von GU oder Gleichwertiges.

Angebotenes Erzeugnis:(.....)

L: ..... S: ..... EP: ..... 0,00 Stk PP: .....

**34.JI 80M + Fluchttürschloss f.RR 2-fl EN1125 Panik D**

zweiflügelig mit Panikstange und taktile Kennzeichnung, Panikdurchgangsfunktion D, inkl. Sichtbeschlag.

Angebotenes Erzeugnis:(.....)

L: ..... S: ..... EP: ..... 0,00 Stk PP: .....

**Ergänzungen zur StLB HB-022+ABK-020****Ausschreibungstexte DOR**

Leistungsverzeichnis

gedruckt am 15.11.2023

LB-HB-022+ABK-020

Preisangaben in EUR



dokaJI PanikD\_RR\_1125

**34.JI 800 + Fluchttürschloss f.RR 2-fl EN1125 Panik B**

zweiflügelig mit Panikstange und taktile Kennzeichnung, Fluchttürfunktion B (Umschaltfunktion), inkl. Sichtbeschlag.

Angebotenes Erzeugnis:(.....)

L: ..... S: ..... EP: ..... 0,00 Stk PP: .....

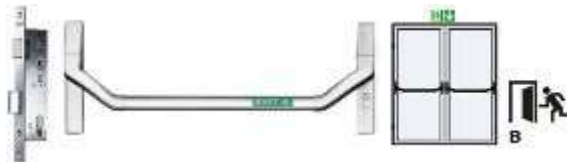

dokaJI Panikb\_RR\_1125

**34.JI 80R + Fluchttürschloss f.RR 2-fl EN1125 Panik E**

zweiflügelig mit Panikstange und taktile Kennzeichnung, Fluchttürfunktion E (Wechselfunktion), inkl. Sichtbeschlag.

Angebotenes Erzeugnis:(.....)

L: ..... S: ..... EP: ..... 0,00 Stk PP: .....

**34.JI 80S + Fluchttürschloss f.RR 2-fl EN1125 Panik E+Tagesfrei**

zweiflügelig mit Panikstange und taktile Kennzeichnung, Fluchttürfunktion E (Wechselfunktion) mit Fallenfeststellung (Tagesfreischaltung), inkl. Sichtbeschlag.

zB. Type B19170 mit Fluchttürfunktion E und Panikstange von GU oder Gleichwertiges.

Angebotenes Erzeugnis:(.....)

L: ..... S: ..... EP: ..... 0,00 Stk PP: .....

- 34.JI 81 + Aktives, selbstverriegelndes mechanischen Panikschloss für den Gangflügel bei 2-flügeligen Türanlagen** mit optimierter mechanischer Ablaufsicherung. Kompatibel mit Zylindern aller Bauarten, auch Elektronik- und Freilaufzylindern. Zweipunktverriegelung durch Federvorspannung nach Türschließung. Universal-Steuerfalle, 235 x 24 mm Stulp-Varianten DIN-links und DIN-rechts verwendbar. Panikentriegelung über Drücker gemäß EN 179, zertifizierte Panikstangen EN 1125 (zB. dormakaba, ECO oder GU/BKS) und EN 12209. Wechselfunktion zur Entriegelung über Schlüssel von außen. Stahlriegel 20 mm ausschließend, 9 mm Vierkantnuss. Korrosionsgeschützter Schlosskasten in DIN-Abmessungen, Stulp und Schließblech aus Edelstahl.

**34.JI 81A + SVP-Fluchttürschloss f.RR 2-fl EN179 b.EI90**

zweiflügelig mit automatischer Selbstverriegelung von Geh- und Stehflügel, Duisburgfunktion, Fluchttürfunktion E (Wechselfunktion), inkl. Sichtbeschlag, welches folgende zusätzlichen Leistungsmerkmale erfüllt:

- Stehflügel: Inaktives, selbstverriegelndes mechanischen Panikschloss für den Standflügel bei 2-flügeligen Türanlagen. Auslösung Selbstverriegelung über Schaltschloss,

**Ergänzungen zur StLB HB-022+ABK-020****Ausschreibungstexte DOR**

Leistungsverzeichnis

LB-HB-022+ABK-020

gedruckt am 15.11.2023

Preisangaben in EUR

- Panikentriegelung über Drücker
- Einsatz für Feuer- und Rauchschutztüren bis EI90 geeignet
- Einbruchschutz bis RC2 in geeigneten Türsystemen erreichbar
- inkl. Treibriegelstangen, Bodenmulde, Zubehörset
- Drückergarnituren EN179 auf Geh- und Stehflügel

zB. Type SVA5000/SVI5000 von dormakaba oder Gleichwertiges.

Angebotenes Erzeugnis:(.....)

L: ..... S: ..... EP: ..... 0,00 Stk PP: .....



dokaJI\_RR\_SVA5000F\_SVI5000\_EN179

**34.JI 81B + SVP-Fluchttürschloss f.RR 2-fl EN1125 b.EI90**

zweiflügelig mit automatischer Selbstverriegelung von Geh- und Stehflügel, Duisburgfunktion, Fluchttürfunktion E (Wechselfunktion), inkl. Sichtbeschlag, welches folgende zusätzlichen Leistungsmerkmale erfüllt:

- Stehflügel: Inaktives, selbstverriegelndes mechanischen Panikschloss für den Standflügel bei 2-flügeligen Türanlagen. Auslösung Selbstverriegelung über Schaltschloss, Panikentriegelung über Drücker
- Einsatz für Feuer- und Rauchschutztüren bis EI90 geeignet
- Einbruchschutz bis RC2 in geeigneten Türsystemen erreichbar
- inkl. Treibriegelstangen, Bodenmulde, Zubehörset
- Panikstangen EN1125 auf Geh- und Stehflügel und taktile Kennzeichnung des Gehflügels

zB. Type SVA5000/SVI5000 von dormakaba oder Gleichwertiges.

Angebotenes Erzeugnis:(.....)

L: ..... S: ..... EP: ..... 0,00 Stk PP: .....

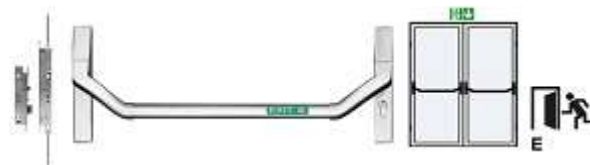

dokaJI\_RR\_SVA5000F\_SVI5000\_EN1125

- 34.JI 82 + Fluchttürschloss für Rohrrahmen Türen nach DIN 18251-1, Klasse 4, Brandschutzausführung**, Schlosskasten verzinkt, Falle und Riegel vernickelt, Riegelausschluss 2-tourig, 20 mm, Nuss 9 mm, mit Durchbrüchen zur Montage genormter Beschläge, rechts/links verwendbar, Stulpbreite: 24mm, Stulpoberfläche Edelstahl matt gebürstet, mit Schließblech und Schrauben, abschließbar mit Profildoppelzylinder PZ (LG Schließanlage)

**34.JI 82A + SVP-Fluchttürschloss f.RR 2-fl EN179 Panik E f.RC3**

zweiflügelig mit 3-fach Verriegelung, automatische Selbstverriegelung, Fluchttürfunktion E (Wechselfunktion), mit Panik-Gegenkasten, inkl. Sichtbeschlag.

zB. Type M-SVP5500 + GK von dormakaba oder Gleichwertiges.

Angebotenes Erzeugnis:(.....)

L: ..... S: ..... EP: ..... 0,00 Stk PP: .....

**Ergänzungen zur StLB HB-022+ABK-020**

**Ausschreibungstexte DOR**

Leistungsverzeichnis

gedruckt am 15.11.2023  
 LB-HB-022+ABK-020 Preisangaben in EUR



dokaJI SVP\_RR2\_179

**34.JI 82B + SVP-Fluchttürschloss f.RR 2-fl EN1125 Panik E f.RC3**

zweiflügelig mit 3-fach Verriegelung und Panikstange, automatische Selbstverriegelung, Fluchttürfunktion E (Wechselfunktion), mit Panik-Gegenkasten, inkl. Sichtbeschlag.

zB. Type M-SVP5500 + GK von dormakaba oder Gleichwertiges.

Angebotenes Erzeugnis: (.....)

L: ..... S: ..... EP: ..... 0,00 Stk PP: .....



dokaJI SVP\_RR2\_1125

**34.JI 83 + Selbstverriegelndes Fluchttür-Schloss, elektrisch überwacht, mit geteilter Drückernuss und elektrisch angesteuertem Außendrücker (SVP-Fluchttürschloss EK),**

nach DIN 18250 zugelassen für Feuerschutztüren nach DIN 4102 und in Kombination mit BKS-Beschlägen für Feuerschutzabschlüsse nach DIN EN 1634; Stulp aus nicht rostendem Stahl, käftig, Flachstulp 24 x 3 mm (U-Stulp 24 x 6 mm), mit dekorativen Endkappen aus Kunststoff zur wahlweisen Befestigung mit Einnietmuttern oder der integrierten Dübeltechnik; in Kombination mit geprüften Beschlägen nach EN 179 (Notausgänge) und EN 1125 (Paniktüren) zugelassen; verzinkter Schlosskasten; mit montagefreundlicher Zuführung der Zylinderbefestigungsschraube; Spezialnuss mit Nuss-Vierkant 9 mm, verstärkte Nusslagerung; automatischer Fallenriegel mit intergriertem Auslösehebel in Verschlussstellung mit 20 mm Fallenvorstand

inkl. Anschlußkabel hochflexibel, mit einseitig angeschlagener Kupplung zur verpolungssicheren Verbindung mit den elektrischen Schaltschloss, Länge = 10 m, Steuerung, Kabelübergang steckbar und erforderlichem Systemzubehör

**34.JI 83A + SVP-Fluchttürschloss f.RR 2-fl EN179 EK**

zweiflügelig mit Panikstange auf Steh- und Gangflügel sowie Panik-Gegenkasten, Mitnehmerklappe, Schließteilen und Magnetkontakt, inkl. Sichtbeschlag.

zB. Type SVA6000/SVI5000 von dormakaba oder Gleichwertiges.

Angebotenes Erzeugnis:(.....)

L: ..... S: ..... EP: ..... 0,00 Stk PP: .....

**34.JI 83B + SVP-Fluchttürschloss f.RR 2-fl EN1125 EK**

zweiflügelig mit Panikstange, automatischer Selbstverriegelung, inkl. Sichtbeschlag.

zB. Type SVA6000/SVI5000 und Panikstangen von dormakaba oder Gleichwertiges.

Angebotenes Erzeugnis:(.....)

L: ..... S: ..... EP: ..... 0,00 Stk PP: .....

**Ergänzungen zur StLB HB-022+ABK-020****Ausschreibungstexte DOR**

Leistungsverzeichnis

gedruckt am 15.11.2023

LB-HB-022+ABK-020

Preisangaben in EUR

- 34.JI 84 + **Selbstverriegelndes Mehrpunkt-Panickschloss für zweiflügelige Türen mit motorischer Entriegelung (Kurzzeit- und Dauerentriegelung)** über Zutrittskontrolle, erhöhter Einbruchschutz bis zur Widerstandsklasse RC-3 in geeigneten Türsystemen, motorische Entriegelung (Kurzzeit- und Dauerentriegelung) über Zutrittskontrolle mit externer Motorschlosssteuerung. Rückmeldekontakte im Schlosskasten integriert, Riegel ein- oder ausgeschossen, Türdrücker betätigt, Zylinder betätigt, Panikfunktion E, Zylinderlochung: PZ, Nuss: 9 mm vierkant, Betriebsspannung: 12 V DC, inkl. 10 m Anschlusskabel, lösbarer Kabelübergang, 2 Stk. Magnetkontakt, Motorschlosssteuerung, zertifiziert nach EN 179 und EN 1125 zum Einsatz mit Paniktürbeschlägen, inkl. Panikgegenkasten.

**34.JI 84A + SVP-Fluchttürschloss f.RR 2-fl EN179 MOTOR f.RC3**

zweiflügelig mit Panik-Gegenkasten, Mitnehmerklappe, Schließteilen und Magnetkontakte, keine Feuerschutztür, inkl. Sichtbeschlag.

zB. Type M-SVP3500 + GK von dormakaba oder Gleichwertiges.

Angebotenes Erzeugnis:(.....)

L: ..... S: ..... EP: ..... 0,00 Stk PP: .....

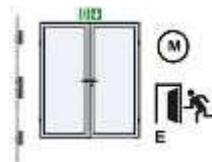

dokaJI SVPM\_RR2\_179

**34.JI 84B + SVP-Fluchttürschloss f.RR 2-fl EN1125 MOTOR f.RC3**

zweiflügelig mit Panikstange auf Steh- und Gangflügel sowie Panik-Gegenkasten, Mitnehmerklappe, Schließteilen und Magnetkontakt, keine Feuerschutztür, inkl. Sichtbeschlag.

zB. Type M-SVP3500 + GK von dormakaba oder Gleichwertiges.

Angebotenes Erzeugnis:(.....)

L: ..... S: ..... EP: ..... 0,00 Stk PP: .....



dokaJI SVPM\_RR2\_1125

- 34.JI 85 + **Selbstverriegelndes motorisches Panickschloss für den Gehflügel (SVP-Fluchttürschloss MOTOR-GF) bei 2-flügeligen Türanlagen** mit optimierter mechanischer und elektrischer Ablaufsicherung und visueller Rückmeldung des Betriebszustandes über die integrierte LED. Betriebsarten direkt per analoger Ansteuerung mit optionaler Steuerung (Aufzählungsposition Vollüberwachung) oder per BUS-Anschluss an geeigneten Fluchtwegsicherungssystemen und Drehtürantrieben möglich. Kompatibel mit Zylindern aller Bauarten, auch Elektronik- und Freilaufzylindern. Zweipunktverriegelung durch Federvorspannung nach Türschließung. Universal-Steuerfalle, 270 x 24 mm Stulp-Varianten DIN-links und DIN-rechts verwendbar. Panikentriegelung über Drücker gemäß EN 179, zertifizierte Panikstangen EN 1125 (zB. dormakaba, ECO oder GU/BKS) und EN 14846. Wechselfunktion zur Entriegelung über Schlüssel von außen. Stahlriegel 20 mm ausschließend, 9 mm Vierkantnuss. Korrosionsgeschützter Schlosskasten in DIN-Abmessungen, Stulp und Schließblech aus Edelstahl. Anschluss an 24 V DC. Einbruchschutz bis RC2 in geeigneten Türsystemen erreichbar.



**Ergänzungen zur StLB HB-022+ABK-020****Ausschreibungstexte DOR**

Leistungsverzeichnis

gedruckt am 15.11.2023  
LB-HB-022+ABK-020 Preisangaben in EUR**34.JI 85A + SVP-Fluchttürschloss f.RR 2-fl EN179 MOTOR-GF f.RC2**

zweiflügelig mit automatischer Selbstverriegelung von Geh- und Stehflügel und motorischer Entriegelung des Gehflügels, Duisburgfunktion, Fluchttürfunktion E (Wechselfunktion), inkl. Sichtbeschlag, welches folgende zusätzlichen Leistungsmerkmale erfüllt:

- Stehflügel: Inaktives, selbstverriegelndes mechanisches Panikschloss für den Standflügel bei 2-flügeligen Türanlagen. Auslösung Selbstverriegelung über Schaltschloss, Panikentriegelung über Drücker
- Möglichkeit einer Dauer-Auf Funktion (nicht bei Feuer- und Rauchschutztüren)
- Einbruchschutz bis RC2 in geeigneten Türsystemen erreichbar
- inkl. Anschlußkabel, lösbarer Kabelübergang, Magnetkontakt, Treibriegelstangen, Bodenmulde, Zubehörset
- Drückergarnituren EN179 auf Geh- und Stehflügel

zB. Type SVA2000/SVI5000 von dormakaba oder Gleichwertiges.

Angebotenes Erzeugnis:(.....)

L: ..... S: ..... EP: ..... 0,00 Stk PP: .....

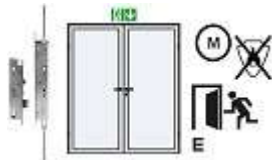

dokaJI\_RR\_SVA2000\_SVI5000\_EN179

**34.JI 85B + SVP-Fluchttürschloss f.RR 2-fl EN179 MOTOR-GF f.RC2 b.EI90**

zweiflügelig mit automatischer Selbstverriegelung von Geh- und Stehflügel und motorischer Entriegelung des Gehflügels, Duisburgfunktion, Fluchttürfunktion E (Wechselfunktion), inkl. Sichtbeschlag, welches folgende zusätzlichen Leistungsmerkmale erfüllt:

- Stehflügel: Inaktives, selbstverriegelndes mechanisches Panikschloss für den Standflügel bei 2-flügeligen Türanlagen. Auslösung Selbstverriegelung über Schaltschloss, Panikentriegelung über Drücker
- Einsatz für Feuer- und Rauchschutztüren bis EI90 geeignet (max. 30 sek. Daueröffnung möglich)
- Einbruchschutz bis RC2 in geeigneten Türsystemen erreichbar
- inkl. Anschlusskabel, lösbarer Kabelübergang, Magnetkontakt, Treibriegelstangen, Bodenmulde, Zubehörset
- Drückergarnituren EN179 auf Geh- und Stehflügel

zB. Type SVA2000F/SVI5000 von dormakaba oder Gleichwertiges.

Angebotenes Erzeugnis:(.....)

L: ..... S: ..... EP: ..... 0,00 Stk PP: .....

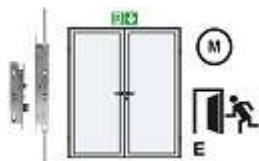

dokaJI\_RR\_SVA2000F\_SVI5000\_EN179

**34.JI 85C + SVP-Fluchttürschloss f.RR 2-fl EN1125 MOTOR-GF f.RC2**

zweiflügelig mit automatischer Selbstverriegelung von Geh- und Stehflügel und motorischer Entriegelung des Gehflügels, Duisburgfunktion, Fluchttürfunktion E (Wechselfunktion), inkl. Sichtbeschlag, welches folgende zusätzlichen Leistungsmerkmale erfüllt:

- Stehflügel: Inaktives, selbstverriegelndes mechanisches Panikschloss für den Standflügel

**Ergänzungen zur StLB HB-022+ABK-020**

**Ausschreibungstexte DOR**

Leistungsverzeichnis

gedruckt am 15.11.2023

LB-HB-022+ABK-020

Preisangaben in EUR

- bei 2-flügeligen Türanlagen. Auslösung Selbstverriegelung über Schaltschloss, Panikentriegelung über Panikstange
- Möglichkeit einer Dauer-Auf Funktion (nicht bei Feuer- und Rauchschutztüren)
- Einbruchschutz bis RC2 in geeigneten Türsystemen erreichbar
- inkl. Anschlusskabel, lösbarer Kabelübergang, Magnetkontakt, Treibriegelstangen, Bodenmulde, Zubehörset
- inkl. Panikstangen EN1125 auf Geh- und Stehflügel und taktile Kennzeichnung des Gehflügels

zB. Type SVA2000/SVI5000 von dormakaba oder Gleichwertiges.

Angebotenes Erzeugnis:(.....)

L: ..... S: ..... EP: ..... 0,00 Stk PP: .....



dokaJI\_RR\_SVA2000\_SVI5000\_EN1125

**34.JI 85D + SVP-Fluchttürschloss f.RR 2-fl EN1125 MOTOR-GF f.RC2 b.EI90**

zweiflügelig mit automatischer Selbstverriegelung von Geh- und Stehflügel und motorischer Entriegelung des Gehflügels, Duisburgfunktion, Fluchttürfunktion E (Wechselfunktion), inkl. Sichtbeschlag, welches folgende zusätzlichen Leistungsmerkmale erfüllt:

- Stehflügel: Inaktives, selbstverriegelndes mechanischen Panikschloss für den Standflügel bei 2-flügeligen Türanlagen. Auslösung Selbstverriegelung über Schaltschloss, Panikentriegelung über Panikstange
- Einsatz für Feuer- und Rauchschutztüren bis EI90 geeignet (max. 30 sek. Daueröffnung möglich)
- Einbruchschutz bis RC2 in geeigneten Türsystemen erreichbar
- inkl. Anschlußkabel, lösbarer Kabelübergang, Magnetkontakt, Treibriegelstangen, Bodenmulde, Schließblech, Zubehörset
- inkl. Panikstangen EN1125 auf Geh- und Stehflügel und taktile Kennzeichnung des Gehflügels

zB. Type SVA2000F/SVI5000 von dormakaba oder Gleichwertiges.

Angebotenes Erzeugnis:(.....)

L: ..... S: ..... EP: ..... 0,00 Stk PP: .....



dokaJI\_RR\_SVA2000F\_SVI5000\_EN1125

**34.JI 85E + SVP-Fluchttürschloss f.RR 2-fl EN179 MOTOR GF+SF f.RC2**

zweiflügelig mit automatischer Selbstverriegelung und motorischer Entriegelung von Geh- und Stehflügel, Duisburgfunktion, Fluchttürfunktion E (Wechselfunktion), inkl. Sichtbeschlag, welches folgende zusätzlichen Leistungsmerkmale erfüllt:

- Stehflügel: Inaktives, selbstverriegelndes motorisches Panikschloss für den Standflügel bei 2-flügeligen Türanlagen mit visueller Rückmeldung des Betriebszustandes über die integrierte LED
- Möglichkeit einer Dauer-Auf Funktion (nicht bei Feuer- und Rauchschutztüren)
- Einbruchschutz bis RC2 in geeigneten Türsystemen erreichbar
- inkl. Anschlußkabel, lösbarer Kabelübergang, Magnetkontakt, Treibriegelstangen,

**Ergänzungen zur StLB HB-022+ABK-020****Ausschreibungstexte DOR**

Leistungsverzeichnis

gedruckt am 15.11.2023  
LB-HB-022+ABK-020 Preisangaben in EUR

- Bodenmulde, Zubehörset
- Drückergarnituren EN179 auf Geh- und Stehflügel

zB. Type SVA2000/SVI2000 von dormakaba oder Gleichwertiges.

Angebotenes Erzeugnis:(.....)

L: ..... S: ..... EP: ..... 0,00 Stk PP: .....

**34.JI 85F + SVP-Fluchttürschloss f.RR 2-fl EN179 MOTOR GF+SF f.RC2 EI90**

zweiflügelig mit automatischer Selbstverriegelung und motorischer Entriegelung von Geh- und Stehflügel, Duisburgfunktion, Fluchttürfunktion E (Wechselfunktion), inkl. Sichtbeschlag, welches folgende zusätzlichen Leistungsmerkmale erfüllt:

- Stehflügel: Inaktives, selbstverriegelndes motorisches Panikschloss für den Standflügel bei 2-flügeligen Türanlagen mit visueller Rückmeldung des Betriebszustandes über die integrierte LED
- Einsatz für Feuer- und Rauchschutztüren bis EI90 geeignet (max. 30 sek. Daueröffnung möglich)
- Einbruchschutz bis RC2 in geeigneten Türsystemen erreichbar
- inkl. Anschlußkabel, lösbarer Kabelübergang, Magnetkontakt, Treibriegelstangen, Bodenmulde, Zubehörset
- Drückergarnituren EN179 auf Geh- und Stehflügel

zB. Type SVA2000F/SVI2000F von dormakaba oder Gleichwertiges.

Angebotenes Erzeugnis:(.....)

L: ..... S: ..... EP: ..... 0,00 Stk PP: .....

**34.JI 85G + SVP-Fluchttürschloss f.RR 2-fl EN1125 MOTOR GF+SF f.RC2**

zweiflügelig mit automatischer Selbstverriegelung und motorischer Entriegelung von Geh- und Stehflügel, Duisburgfunktion, Fluchttürfunktion E (Wechselfunktion), inkl. Sichtbeschlag, welches folgende zusätzlichen Leistungsmerkmale erfüllt:

- Stehflügel: Inaktives, selbstverriegelndes motorisches Panikschloss für den Standflügel bei 2-flügeligen Türanlagen mit visueller Rückmeldung des Betriebszustandes über die integrierte LED
- Möglichkeit einer Dauer-Auf Funktion (nicht bei Feuer- und Rauchschutztüren)
- Einbruchschutz bis RC2 in geeigneten Türsystemen erreichbar
- inkl. Anschlußkabel, lösbarer Kabelübergang, Magnetkontakt, Treibriegelstangen, Bodenmulde, Zubehörset
- inkl. Panikstangen EN1125 auf Geh- und Stehflügel und taktile Kennzeichnung des Gehflügels

zB. Type SVA2000/SVI2000 mit Panikstangen von dormakaba oder Gleichwertiges.

Angebotenes Erzeugnis:(.....)

L: ..... S: ..... EP: ..... 0,00 Stk PP: .....

**34.JI 85H + SVP-Fluchttürschloss f.RR 2-fl EN1125 MOTOR GF+SF f.RC2 EI90**

zweiflügelig mit automatischer Selbstverriegelung und motorischer Entriegelung von Geh- und Stehflügel, Duisburgfunktion, Fluchttürfunktion E (Wechselfunktion), inkl. Sichtbeschlag, welches folgende zusätzlichen Leistungsmerkmale erfüllt:

- Stehflügel: Inaktives, selbstverriegelndes motorisches Panikschloss für den Standflügel bei 2-flügeligen Türanlagen mit visueller Rückmeldung des Betriebszustandes über die integrierte LED
- Einsatz für Feuer- und Rauchschutztüren bis EI90 geeignet (max. 30 sek. Daueröffnung

**Ergänzungen zur StLB HB-022+ABK-020**

**Ausschreibungstexte DOR**

Leistungsverzeichnis

gedruckt am 15.11.2023

LB-HB-022+ABK-020

Preisangaben in EUR

- möglich)
- Einbruchschutz bis RC2 in geeigneten Türsystemen erreichbar
- inkl. Anschlußkabel, lösbarer Kabelübergang, Magnetkontakt, Treibriegelstangen, Bodenmulde, Zubehörset
- inkl. Panikstangen EN1125 auf Geh- und Stehflügel und taktile Kennzeichnung des Gehflügels

zB. Type SVA2000F/SVI2000F mit Panikstangen von dormakaba oder Gleichwertiges.

Angebotenes Erzeugnis:(.....)

L: ..... S: ..... EP: ..... 0,00 Stk PP: .....

34.JI 90 + Aufzahlung (Az) auf Fluchttürschloss

**34.JI 90A + Az Fluchttürschloss 1fl f.Ausführung 2fl Teilpanik Falz**

für 2-flügelige Ausführung mit Falztreibriegelschloss. Automatische Verriegelung des Standflügels einer zweiflügeligen Tür (2-fl), an der nur der **Gangflügel als Fluchttür** ausgestattet sein muss.

L: ..... S: ..... EP: ..... 0,00 Stk PP: .....



dokaJI Falz oben\_unten

**34.JI 90B + Az Fluchttürschloss 1fl f.Ausführung 2fl Teilpanik HZ**

für 2-flügelige Ausführung, Automatische Verriegelung des Standflügels einer zweiflügeligen Tür (2-fl), an der nur der **Gangflügel als Fluchttür** ausgestattet sein muss, mit Standflügelverriegelung zur automatischen Ver- und Entriegelung des Standflügels (kurz HZ), über flexiblen Fallenbolzen. Durch Entriegelung des Gangflügels wird gleichzeitig die Entriegelung des Standflügels ausgelöst, bei Verriegelung des Gangflügels verriegelt gleichzeitig der Standflügel, Dornmaß: 35mm, Stulp: 22 oder 24mm, Edelstahl, Stärke 3mm, Auslösung über Kurbelfalle, Spindel und Sperrgegenstück justierbar, Eignung für Vollblatt- und Profiltüren, für Feuer- und Rauchschutztüren, **Bolzenverriegelung nach oben (HZ-1)** inkl. erforderlichem Zubehör zur Einhaltung der technischen Mindestanforderungen des Gangflügels.

L: ..... S: ..... EP: ..... 0,00 Stk PP: .....

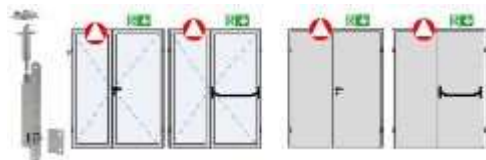

dokaJI HZ oben

**34.JI 90H + Az Fluchttürschloss 1fl f.Türöffner mechanisch**

für mechanischem Türöffner mit Fallenteil für Fallenrutsche und Entriegelungshebel, eingebaut in Zarge für einflügelige Tür (1fl). Hinweis: nicht für Brand- und Rauchschutztüren geeignet.

L: ..... S: ..... EP: ..... 0,00 Stk PP: .....

**Ergänzungen zur StLB HB-022+ABK-020****Ausschreibungstexte DOR**

Leistungsverzeichnis

gedruckt am 15.11.2023

LB-HB-022+ABK-020

Preisangaben in EUR

**34.JI 90I + Az Fluchttürschloss 2fl f.Türöffner mechanisch**

für mechanischem Türöffner mit Fallenteil für Fallenrutsche und Entriegelungshebel, eingebaut in Standflügel für zweiflügelige Tür (2fl). Hinweis: nicht für Brand- und Rauchschutztüren geeignet.

L: ..... S: ..... EP: ..... 0,00 Stk PP: .....

**34.JI 90J + Az Fluchttürschloss 1fl f.Türöffner elektrisch+Rückmeldung**

für Elektrischer Brandschutz- und Fluchttüröffner 12, 24 AC/DC (TV5XX), wahlweise Arbeits- oder Ruhestrom inkl. Edelstahlschließblech und Easy Adapt Fallenführung, eingebaut in Zarge für einflügelige Tür (1fl).

Rückmeldung: ein potentialfreier Kontakt stellt die Information "Tür auf / Tür zu" zur Verfügung.

L: ..... S: ..... EP: ..... 0,00 Stk PP: .....

**34.JI 90K + Az Fluchttürschloss 2fl f.Türöffner elektrisch+Rückmeldung**

für Elektrischer Brandschutz- und Fluchttüröffner 12, 24 AC/DC (TV5XX), wahlweise Arbeits- oder Ruhestrom inkl. Edelstahlschließblech und Easy Adapt Fallenführung, eingebaut in Standflügel für zweiflügelige Tür (2fl).

Rückmeldung: ein potentialfreier Kontakt stellt die Information "Tür auf / Tür zu" zur Verfügung.

L: ..... S: ..... EP: ..... 0,00 Stk PP: .....

**34.JK + Fluchtwegsicherungen (dormakaba)**

Version: 2023-09

Im Folgenden ist das Liefern und Montieren bzw. die Montage von Fluchtwegsicherungssysteme, welche die elektrische Steuerung von Fluchttüranlagen gemäß ÖNORM EN13637 sowie ONR 25340 ermöglichen, beschrieben. Durch elektrische Steuerungen, Auslöseelemente und Verriegelungen wird eine missbräuchliche Benutzung eines Fluchtweges entgegengewirkt.

**1. Ausführung:**

Ein Fluchtwegsicherungssystem besteht mindestens aus den Komponenten Türterminal, Steuerung, Türverriegelung und Erweiterungsmodule. Erweiterungen können zusätzliche Nottaste, zusätzliche Schlüsseltaster oder Zutrittskontrolle, selbstverriegelnde Panik-Schalt- oder -Motorschlösser, Blitzleuchte oder externe Alarmsirene, Touchscreen-Displays, Vernetzungsmodule, I/O-Module, automatischer Drehtürantrieb, Netzteil mit Notstromversorgung sowie Komponenten für Brand- und/oder Gefahrenmeldeanlage bzw. Rauchschalter sein und werden als Aufzählungsposition (Az) angeführt. Die Türverriegelung darf an Fluchttüren nur mit vom Hersteller hierfür freigegebenen Produkten betrieben werden. In Gebäuden mit selbsttätigen Löscheinrichtungen, Brandmelde- oder sonstigen Gefahrenmeldeanlagen wird die durch Fluchtwegsicherung gesicherten Fluchttüren beim Auslösen dieser Anlagen automatisch freigeschalten.

**2. Türterminal**

Das Türterminal (örtliche Freischaltung) wird in unmittelbarer Nähe der Fluchttür so angebracht, dass die Nottaste in einer Höhe von 800 mm bis max. 1200 mm über dem Fußboden liegt und max. 600 mm von der Fluchttür entfernt ist.

**3. Kennzeichnung der Nottaste:**

Die Nottaste ist je nach Ausführung des Systems (mit oder ohne Zeitverzögerung) mit dem Piktogramm für elektrisch gesteuerte Fluchttüranlagen gemäß ÖNORM EN13637 bzw. EN ISO 7010:2012 zu kennzeichnen. Die Größe des Piktogramms beträgt mindestens 8.000 mm<sup>2</sup>, oder mindestens 2.500 mm<sup>2</sup> bei aktiver Beleuchtung des Piktogramms. Das Piktogramm ist in

**Ergänzungen zur StLB HB-022+ABK-020****Ausschreibungstexte DOR**

Leistungsverzeichnis

gedruckt am 15.11.2023  
LB-HB-022+ABK-020 Preisangaben in EUR

unmittelbarer Nähe der Nottaste anzubringen.

**4. Anforderungen an Feuer- und Rauchschutztüren:**

Die Eigenschaften von Feuer- und Rauchschutztüren dürfen durch die Installation der Türverriegelung (Feuerwiderstandsdauer bzw. Rauchdichtigkeit und Funktion der Selbstschliessung) nicht beeinträchtigt werden.

**5. Zentrale Fluchtwegsteuerung**

Wenn eine während des Betriebs ständig besetzte, zentrale Stelle mit Sicht auf die Fluchttür vorhanden ist (entweder direkt oder durch dauerhafte Videoüberwachung), darf die Steuerung auch über diese Zentrale erfolgen (zentrale Fluchtwegsteuerung). Eine Aktivierung der zweifachen Zeitverzögerung und/oder Sperrung der Freigabe sind gemäß ÖNORM EN 13637 nur in Verbindung mit einer zentralen Fluchtwegsteuerung zulässig.

**6. Freigabe**

Jeder Einsatz einer Fluchtwegsicherungsanlage ist von der zuständigen Behörde (zB. durch Arbeitsinspektorate, Baupolizei, Magistrate,...) freizugeben.

**7. Aufzählungen/Zubehör/Einbauteile:**

Positionen für Aufzählungen, Zubehör und Einbauteile beschreiben Ergänzungen/Erweiterungen/Varianten zu vorangegangenen Positionen (Leistungen) und werden nur aus dem System oder der Auswahl von Produkten des Herstellers der Grundposition angeboten bzw. ausgeführt.

- 34.JK 05 + **Aufputz-Türterminal** zur Sicherung von Flucht- und Rettungswegen gemäß ÖNORM EN13637 mit integrierter Steuer- und Nottasten-Einheit im sabotagegeschützten Gehäuse. Rahmen aus pulverbeschichtetem Leichtmetall, Blende aus robustem ABS V0 Kunststoff. Integrierte Aufnahmemöglichkeit für einen System 55-Einsatz. Ausführungen mit und ohne Netzteil erhältlich (230V, 24V). Visuell und akustisch unterstützte Ein-Tasten-Inbetriebnahme. Differenzierte Anzeige aller Systemzustände. Anschluss von Türverriegelungen ohne separaten Notabschaltkreis über 4-Draht Systembus, Schutzart: mind. IP32, zusätzliche Funktionskarten zB. Basic, Standard definieren den Funktionsumfang und sind als Aufzählungsposition definiert (Az)  
Im Positionsstichwort ist die Versorgungsspannung und die Art der Kennzeichnung angegeben.

**34.JK 05A + AP-Türterminal m.LED-Schild f.Schlüssel IP32 230V**

Ausführung mit Netzteil sowie aktiv beleuchtetes Fluchtwegschild und integrierter Schlüsseltasteinrichtung vorgerichtet für Europrofil-Halbzylinder, Farbe: Rahmen grün, Blende weiß.

zB. Type STL-G NT+SES-UP SafeRoute von dormakaba oder Gleichwertiges.

Angebotenes Erzeugnis:(.....)

**Kriterien der Gleichwertigkeit:** Abmessungen, Oberflächenauswahl, hinterleuchtetes Fluchtwegschild, geprüft ÖNORM EN13637

L: ..... S: ..... EP: ..... 0,00 Stk PP: .....



dokaJK saferoute2

**34.JK 05B + AP-Türterminal m.LED-Schild f.Schlüssel IP32 24V**

Ausführung ohne Netzteil für externe 24 V DC +/-10% Spannungsversorgung sowie aktiv beleuchtetes Fluchtwegschild und integrierter Schlüsseltasteinrichtung vorgerichtet für Europrofil-Halbzylinder, Farbe: Rahmen grün, Blende weiß.

zB. Type STL-G+SES-UP von dormakaba oder Gleichwertiges.

**Ergänzungen zur StLB HB-022+ABK-020**

**Ausschreibungstexte DOR**

Leistungsverzeichnis

gedruckt am 15.11.2023  
 LB-HB-022+ABK-020 Preisangaben in EUR

Angebotenes Erzeugnis:(.....)

**Kriterien der Gleichwertigkeit:** Abmessungen, Oberflächenauswahl, hinterleuchtetes Fluchtwegschild, geprüft ÖNORM EN13637

L: ..... S: ..... EP: ..... 0,00 Stk PP: .....



dokaJK saferoute2

34.JK 07 + Aufzahlung (Az) auf Aufputz-Türterminal

**34.JK 07I + Az AP-Türterminal f.RR f.Farbe Rahmen weiß**  
 für Farbe Rahmen in weiß.

L: ..... S: ..... EP: ..... 0,00 Stk PP: .....

**34.JK 07J + Az AP-Türterminal f.Farbe Rahmen silber**  
 für Farbe Rahmen in silber.

L: ..... S: ..... EP: ..... 0,00 Stk PP: .....

**34.JK 07K + Az AP-Türterminal f.Farbe Rahmen n.Wahl AG**  
 für Farbe Rahmen in Sonderfarbe nach Wahl AG.

L: ..... S: ..... EP: ..... 0,00 Stk PP: .....

**34.JK 07L + Az AP-Türterminal f.Farbe Blende grün**  
 für Farbe Blende in grün.

L: ..... S: ..... EP: ..... 0,00 Stk PP: .....

**34.JK 07N + Az AP-Türterminal f.Farbe Blende schwarz**  
 für Farbe Blende in schwarz.

L: ..... S: ..... EP: ..... 0,00 Stk PP: .....

**34.JK 07O + Az AP-Türterminal f.Farbe Blende silber**  
 für Farbe Blende in silber.

L: ..... S: ..... EP: ..... 0,00 Stk PP: .....

**Ergänzungen zur StLB HB-022+ABK-020****Ausschreibungstexte DOR**

Leistungsverzeichnis

gedruckt am 15.11.2023

LB-HB-022+ABK-020

Preisangaben in EUR

**34.JK 07P + Az AP-Türterminal f.Farbe Blende Farbe n.Wahl AG**

für Farbe Blende in Sonderfarbe nach Wahl AG.

L: ..... S: ..... EP: ..... 0,00 Stk PP: .....

**34.JK 08 + Aufzahlung (Az) auf Aufputz-Türterminal****34.JK 08A + Az AP-Türterminal f.Fluchtwegschild nachleuchtend**

für Fluchtwegschilder zur Wandbefestigung, Transparente Plexiglas-Schilder mit Fluchtwegpiktogrammen 9 x 9 cm gemäß ÖNORM EN13637, nachleuchtend mit 2 Wandhalterungen aus Aluminium.

L: ..... S: ..... EP: ..... 0,00 Stk PP: .....

**34.JK 10 + Unterputz-Türterminal** zur Sicherung von Flucht- und Rettungswegen gemäß ÖNORM EN13637 mit integrierter Bus-Schnittstelle für Komponentenselbsterkennung, Lieferset aus Steuer- und Anschlusseinheit mit integrierter Nottaste und Schlüsseltaster zum Einbau in Gerätedosen nach DIN, Mindestdiefe 42 mm, inkl. passender Abdeckrahmen System 55 E2, weiss, visuell und akustisch unterstützte Ein-Tasten-Inbetriebnahme, differenzierte Anzeige aller Systemzustände, Anschluss von Türverriegelungen ohne separaten Notabschaltkreis über Systembus. Zusätzliche Funktionskarten zB. Basic, Standard definieren den Funktionsumfang und sind als Aufzahlungsposition definiert (Az)

Im Positionsstichwort ist die Versorgungsspannung, die Anzahl der Gerätedosen, Schutzart und die Art der Kennzeichnung angegeben.

**34.JK 10A + UP-Türterminal m.LED-Schild f.Schlüssel 24V 3er IP32**

Ausführung ohne Netzteil für drei UP-Dosen und externe 24 V DC +/-10% Spannungsversorgung sowie aktiv beleuchtetes Fluchtwegschild, Farbe: weiß, silber oder anthrazit

zB. Type SCU-UP+SES-UP von dormakaba oder Gleichwertiges.

Angebotenes Erzeugnis:(.....)

**Kriterien der Gleichwertigkeit:** Abmessungen System 55 kompatibel, Oberflächenauswahl, hinterleuchtetes Fluchtwegschild, geprüft ÖNORM EN13637

L: ..... S: ..... EP: ..... 0,00 Stk PP: .....



dokaJK saferoute1

**34.JK 10B + UP-Türterminal m.LED-Schild f.Schlüssel 24V 3er IP44**

Ausführung ohne Netzteil für drei UP-Dosen und externe 24 V DC +/-10% Spannungsversorgung sowie aktiv beleuchtetes Fluchtwegschild, Farbe: silber, wassergeschützt (Schutzart: IP44), verstärkter und diebstahlgeschützter Rahmen.

zB. Type SCU-UP+SES-UP von dormakaba oder Gleichwertiges.

Angebotenes Erzeugnis:(.....)



**Ergänzungen zur StLB HB-022+ABK-020****Ausschreibungstexte DOR**

Leistungsverzeichnis

gedruckt am 15.11.2023  
LB-HB-022+ABK-020 Preisangaben in EUR**Kriterien der Gleichwertigkeit:** Abmessungen System 55 kompatibel, Oberflächenauswahl, hinterleuchtetes Fluchtwegschild, geprüft ÖNORM EN13637

L: ..... S: ..... EP: ..... 0,00 Stk PP: .....



dokaJK saferoute\_ip44

34.JK 15 + Aufzählung (Az) auf Türterminal

**34.JK 15A + Az Türterminal f.Netzteilgehäuse 24V 0,6A 12TE**

für Netzteilgehäuse und Netzteil 24V DC, 0,6 A, mit Sabotagekontakt, IP66, inkl. Befestigungsmaterial, 7 x Durchgangsloch für Würgenippeln und Isolierstopfen sowie einreihiger Hutschiene, Abm.: ca. 254 x 180 x 111 mm, 12 Teilungseinheiten TE.

L: ..... S: ..... EP: ..... 0,00 Stk PP: .....



dokaJK NGT1

**34.JK 15B + Az Türterminal f.Netzteilgehäuse 24V 2,5A 18TE**

für Netzteilgehäuse und Netzteil 24V DC, 2,5A, mit Sabotagekontakt, IP66, inkl. Befestigungsmaterial, 12x Durchgangsloch für Würgenippeln und Isolierstopfen sowie einreihiger Hutschiene, Abm.: ca. 360 x 254 x 111 mm, 2 x 18 Teilungseinheiten TE.

L: ..... S: ..... EP: ..... 0,00 Stk PP: .....



dokaJK NGT2

**34.JK 15J + Az Türterminal f.Schnittstelle LAN**

für LAN-Vernetzungsmodul, Modul zur zentralen Parametrierung, Steuerung, Überwachung und Visualisierung sowie Vernetzung von Türen in Flucht- und Rettungswegen, Dreh- und Schiebetürantriebe Zentralsteuerung und -visualisierung, Hutschiene-Modul.

L: ..... S: ..... EP: ..... 0,00 Stk PP: .....

**Ergänzungen zur StLB HB-022+ABK-020****Ausschreibungstexte DOR**

Leistungsverzeichnis

gedruckt am 15.11.2023  
LB-HB-022+ABK-020 Preisangaben in EUR

dokaJK LAN\_LON

**34.JK 15K + Az Türterminal f.Schnittstelle LON-Bus**

für LON-Vernetzungsmodul über Busleitung: 2-Draht, LON FFT10A, Modul zur zentralen Parametrierung, Steuerung, Überwachung und Visualisierung sowie Vernetzung von Türen in Flucht- und Rettungswegen, Dreh- und Schiebetürantriebe Zentralsteuerung und -visualisierung, Hutschienen-Modul, Topologie frei wählbar (Linie, Stern, Ring, Gemischt), unbegrenzte LON-Teilnehmer, unbegrenzte Netzwerkreichweite.

L: ..... S: ..... EP: ..... 0,00 Stk PP: .....



dokaJK LAN\_LON

**34.JK 15L + Az Türterminal f.Schnittstelle LON-Bus Abschlußwiderstand**

für LON-Abschlusswiderstand zur Sicherstellung einer Abschlußimpedanz von 52,3Ohm.

L: ..... S: ..... EP: ..... 0,00 Stk PP: .....

**34.JK 15M + Az Türterminal f.Schnittstelle LON-Bus Repeater**

für LON-Repeater (Infrastrukturkomponente), erforderlich bei LON-Buslänge über 900 m bzw. bei mehr als 64 LON-Teilnehmern.

L: ..... S: ..... EP: ..... 0,00 Stk PP: .....

**34.JK 20 + Aufzahlung (Az) auf Türterminal****34.JK 20D + Az Türterminal f.Blitzleuchte grün**

für Blitzleuchte grün (ähnlich RAL 6001) im schlagfesten grauen ABS-Gehäuse, Schutzart IP 54, zur horizontalen Befestigung. ca. 80 Blitze/Min., Betriebsspannung 24 VDC zum wahlweisen Anschluss an Rettungswegzentralen oder an Türterminals mit integrierten Steuer-/Anschlussplatinen.

L: ..... S: ..... EP: ..... 0,00 Stk PP: .....



dokaJK blitzleuchte

**34.JK 20E + Az Türterminal f.zus.Alarmsirene**

für zusätzliche externe Alarmsirene im schlagfesten weißen ABS-Gehäuse, Schutzart IP 65, Betriebsspannung 10-28 V DC, Frequenz 0,80 - 2,85 KHz, Startzeit 1,5 msec., Lautstärke

**Ergänzungen zur StLB HB-022+ABK-020****Ausschreibungstexte DOR**

Leistungsverzeichnis

gedruckt am 15.11.2023

LB-HB-022+ABK-020

Preisangaben in EUR

regelbar bis 105 dB, mehrere unterschiedliche Töne programmierbar, inkl. Befestigungssockel zur seitlichen Aufputz-Kabeleinführung, zum wahlweisen Anschluss an Rettungswegzentralen oder an Türterminals mit integrierten Steuer-/Anschlussplatinen.

L: ..... S: ..... EP: ..... 0,00 Stk PP: .....



dokaJK sirene

**34.JK 20H + Az Türterminal f.Einbindung RMZ, RMA, BMA**

für Einbindung und Anschluss zu einen externen potentialfreien Öffnerkontakt (24V Spannung wird ausgegeben) an eine

- Rauchmeldezentrale RMZ - Inselfösung integrierte RMZ in Türschließer oder Drehtürantriebe (Az)
- Rauchmeldeanlage RMA- oder
- Brandmeldeanlage BMA-Anlage.

L: ..... S: ..... EP: ..... 0,00 VE PP: .....

**34.JK 20I + Az Türterminal f.zus.Parametriermöglichkeit (Basic)**

für Betrieb und Parametrierung von Einzeltüren oder vernetzten Türen einschließlich Busanbindung weiterer Komponenten (Motorschlösser, Alarmmanagement,... Funktionskarte Basic) welches folgende zusätzlichen Leistungsmerkmale erfüllt:

- Parametrierbarkeit der Kurzzeitentriegelung
- Alarmmanagement
- Nutzbarkeit von Ein/Ausgangsmodulen

L: ..... S: ..... EP: ..... 0,00 Stk PP: .....



dokaJK app\_basic

**34.JK 20J + Az Türterminal f.zus.Logik- und Zeitfunktionen (Standard)**

für volle Parametrierung von Sonderfunktionen und Signalen, Ein- und Ausgänge (Logikfunktionen) sowie integrierte Zutrittskontroll- und Zeitsteuerungsfunktionen (Funktionskarte Standard) welches folgende zusätzlichen Leistungsmerkmale erfüllt:

- volle Parametrierbarkeit
- volle Überwachungsfunktionen
- Zutrittsfunktionen
- Echtzeituhr
- Logikfunktionen

L: ..... S: ..... EP: ..... 0,00 Stk PP: .....



dokaJK app\_standard

**Ergänzungen zur StLB HB-022+ABK-020****Ausschreibungstexte DOR**

Leistungsverzeichnis

gedruckt am 15.11.2023  
LB-HB-022+ABK-020 Preisangaben in EUR**34.JK 20K + Az Türterminal f.PIN-Code Tastatur**

für PIN-Code Tastatur in Terminal eingebaut einschließlich Fluchtwegschild zur Wandbefestigung, Transparentes Plexiglas-Schild mit Fluchtwegpiktogramm 9 x 9 cm gemäß ÖNORM EN 13637, nachleuchtend mit 2 Wandhalterungen aus Aluminium.

L: ..... S: ..... EP: ..... 0,00 Stk PP: .....



dokaJK PIN

**34.JK 20L + Az Türterminal f.Schleusensteuerung**

für Schleusensteuerung und Mehrtürensteuerung, es können bis zu vier Türen als Schleusenverbund gesteuert und überwacht werden. Die Verbindung erfolgt über Busleitung (Erweiterungskarte Schleusensteuerung).

L: ..... S: ..... EP: ..... 0,00 Stk PP: .....

**34.JK 20T + Az Türterminal f.ext.Zeitschaltuhr**

für externe Zeitschaltuhr (z.B. für Funktion von 7:00 bis 9:00 Uhr entriegeln).

L: ..... S: ..... EP: ..... 0,00 Stk PP: .....

**34.JK 20U + Az Türterminal f.Erweiterung 16Ein/Ausgänge**

für Erweiterung um maximal 16 zusätzliche potentialfreie Eingänge und 16 zusätzliche potentialfreie Ausgänge mit I/O-Modulen.

L: ..... S: ..... EP: ..... 0,00 Stk PP: .....

**34.JK 50 + Impulsgeber für Türaktionen, Einbau (uP) oder Aufbau (aP)****34.JK 50A + Impulsgeber uP 1-fach "Tür öffnen" IP30**

1-fach UP-Dose mit Tastereinsatz und Wippe mit Symbol: **Tür öffnen**, Farbe: Edelstahl

L: ..... S: ..... EP: ..... 0,00 Stk PP: .....



dokaJD Tast2

**34.JK 50B + Impulsgeber uP 1-fach "Tür öffnen" IP44**

1-fach UP-Dose mit Tastereinsatz und Wippe mit Symbol: **Tür öffnen**, Farbe: Edelstahl

L: ..... S: ..... EP: ..... 0,00 Stk PP: .....

**Ergänzungen zur StLB HB-022+ABK-020****Ausschreibungstexte DOR**

Leistungsverzeichnis

gedruckt am 15.11.2023  
LB-HB-022+ABK-020 Preisangaben in EUR

dokaJD Tast2

**34.JK 50C + Impulsgeber uP 1-fach Schlüsselschalter IP30**

1-fach UP-Dose mit 1-fach UP-Dose mit Schlüsselschaltereinsatz für externen Profil-Halbzylinder, Schutzart: IP30, Farbe: weiß, silber oder anthrazit.

L: ..... S: ..... EP: ..... 0,00 Stk PP: .....



dokaJK SS\_IP30

**34.JK 50D + Impulsgeber uP 1-fach Schlüsselschalter IP44**

1-fach UP-Dose mit 1-fach UP-Dose mit Schlüsselschaltereinsatz für externen Profil-Halbzylinder, Schutzart: IP44, Farbe: weiß, silber oder anthrazit.

L: ..... S: ..... EP: ..... 0,00 Stk PP: .....

**34.JK 50F + Impulsgeber uP 1-fach Schlüsseltaster+"rot/grün" IP30**

1-fach UP-Dose mit Schlüsseltastereinsatz für externen Profil-Halbzylinder sowie aktiv beleuchtete **rot/grün Anzeige** für externe 24 V DC +/-10% Spannungsversorgung über Busleitung, Schutzart: IP30, Farbe: weiß, silber oder anthrazit.

L: ..... S: ..... EP: ..... 0,00 Stk PP: .....



dokaJK SS\_IP30\_LED

**34.JK 50G + Impulsgeber uP 1-fach Schlüsseltaster+"rot/grün" IP54**

Schlüsseltaster für Unterputzmontage (uP) in manipulationsgeschützter Ausführung mit LED-Anzeige (rot/grün), vorgerichtet für Profilhalbzylinder, silberfarbiges LM-Gehäuse mit Frontplatte, zum Entsichern/ Sichern des Türsystems von der Außenseite, Schutzart mind IP54.

L: ..... S: ..... EP: ..... 0,00 Stk PP: .....



dokaJK SS\_uP\_IP54

**34.JK 50H + Impulsgeber aP 1-fach Schlüsseltaster+"rot/grün" IP54**

Schlüsseltaster für Aufputzmontage (aP) in manipulationsgeschützter Ausführung mit LED-Anzeige (rot/grün), vorgerichtet für Profilhalbzylinder, silberfarbiges LM-Gehäuse mit Frontplatte, zum Entsichern/ Sichern des Türsystems von der Außenseite, Schutzart mind IP54.

L: ..... S: ..... EP: ..... 0,00 Stk PP: .....

**Ergänzungen zur StLB HB-022+ABK-020****Ausschreibungstexte DOR**

Leistungsverzeichnis

gedruckt am 15.11.2023

LB-HB-022+ABK-020

Preisangaben in EUR



dokaJK SS\_aP\_IP54

**34.JK 50I + Impulsgeber uP 2-fach "Tür öffnen"+Schlüsselschalter**

2-fach UP-Dose mit Tastereinsatz und Wippe mit Aufschrift: **Tür öffnen** und Schlüsselschalter, Farbe: weiß, silber oder anthrazit.

L: ..... S: ..... EP: ..... 0,00 Stk PP: .....

**34.JK 50L + Impulsgeber uP 1-fach PIN-Code IP30**

1-fach UP-Dose mit PIN-Codetastatureinsatz, Farbe: weiß, silber oder anthrazit.

L: ..... S: ..... EP: ..... 0,00 Stk PP: .....

**34.JK 50M + Impulsgeber uP 1-fach PIN-Code IP44**

1-fach UP-Dose mit PIN-Codetastatureinsatz, IP44 mit transparentem Klappdeckel. Farbe: weiß, silber oder anthrazit.

L: ..... S: ..... EP: ..... 0,00 Stk PP: .....

**34.JK 51 + Impulsgeber für Türaktionen, Einbau (uP) oder Aufbau (aP)****34.JK 51H + Impulsgeber uP 2-fach "Tür öffnen"+Anzeige "rot/grün"**

2-fach UP-Dose mit Tastereinsatz und Wippe mit Aufschrift: **Tür öffnen** sowie aktiv beleuchtete **rot/grün Besetztanzeige** für externe 24 V DC +/-10% Spannungsversorgung, Farbe: weiß, silber oder anthrazit.

L: ..... S: ..... EP: ..... 0,00 Stk PP: .....

**34.JK 51I + Impulsgeber uP 3-fach "Tür öffnen"+"rot/grün"+verriegelt**

3-fach UP-Dose mit Tastereinsatz und Wippe mit Aufschrift: **Tür öffnen** und **Tür verriegelt/entriegelt** sowie aktiv beleuchtete **rot/grün Besetztanzeige** für externe 24 V DC +/-10% Spannungsversorgung, Farbe: weiß, silber oder anthrazit.

L: ..... S: ..... EP: ..... 0,00 Stk PP: .....

**34.JK 60 + Fluchttürverriegelung (Ruhestromprinzip) für die Ausbildung von ein- und zweiflügeligen Fluchtwegtüren am Gangflügel zur Einbindung in das bestehende Fluchtwegsicherungssystem welches folgende Leistungsmerkmale erfüllt:**

Einbindung in das Fluchtwegsicherungssystem zugelassen nach den Vorgaben EITVTR sowie ÖNORM EN13637, mit Sabotage- und Türüberwachungskontakten sowie integrierter, zwangsgeführter Überwachung auf aktiven/inaktiven Zustand. Zuhaltekraft gemäß EITVTR und EN13637 Klasse 3 bei lastunabhängiger klemmfreier Entriegelung. Anschluss an das Türmanagementsystem über Systembus, Magnetkontakt zur Öffnungsüberwachung der Türen mit flexibler Anschlussleitung. Ausschnitte, Schließbleche, Bohrungen, Anschluss und Verkabelung bis zur Übergabeposition in Klemmdose oder Zwischendecke. Die zu liefernde Anzahl der angebotenen Komponenten ist entsprechend anzupassen und im EHP enthalten. Ein

**Ergänzungen zur StLB HB-022+ABK-020****Ausschreibungstexte DOR**

Leistungsverzeichnis

gedruckt am 15.11.2023

LB-HB-022+ABK-020

Preisangaben in EUR

Prüfzeugnis einer Ausführung mit Fluchtwegzulassung mit dem bestehenden Fluchtwegsicherungssystem ist bei der Angebotsabgabe vorzulegen.

Im Positionsstichwort ist die Art der Verriegelung, Material Türblatt und die Montageposition Bandseite (BS), Bandgegenseite (BGS) angegeben.

**34.JK 60A + Fluchttürverriegelung elektromagn.Vollbau BGS**

Sichtbare Elektromagnetische Fluchttürverriegelung aus korrosions- und sabotagegeschütztem Metallgehäuse, Lieferung einschließlich Gegenplatte (auch für Brandschutztüren) und Befestigungsmaterial wahlweise silber oder weiß, bandgegenseitige Montage in der Zargenlaibung, Einschränkung der lichten Durchgangshöhe um max. 60 mm.

zB. Type STV 2xx +TK Türverriegelung von dormakaba oder Gleichwertiges.

Angebotenes Erzeugnis:(.....)

**Kriterien der Gleichwertigkeit:** Abmessungen, Zuhaltkraft, systemkompatibel ÖNORM EN13637

L: ..... S: ..... EP: ..... 0,00 Stk PP: .....



dokaJK\_stv\_VB\_bandgegenseitig

**34.JK 60B + Fluchttürverriegelung elektromagn.Vollbau BGS 3000N**

Sichtbare Elektromagnetische Fluchttürverriegelung aus korrosions- und sabotagegeschütztem Metallgehäuse, einschließlich Gegenplatte (auch für Brandschutztüren) und Befestigungsmaterial in eloxierter Aluminiumbeschichtung, bandgegenseitige Montage in der Zargenlaibung, Einschränkung der lichten Durchgangshöhe um max. 48 mm, Haltekraft von bis zu 3.000 N, Magnetstatussensor, LED-Statusanzeige

zB. Type EM 3000-GL AH + Winkel + STV-Adapter von dormakaba oder Gleichwertiges.

Angebotenes Erzeugnis:(.....)

**Kriterien der Gleichwertigkeit:** Abmessungen, Zuhaltkraft, systemkompatibel ÖNORM EN13637

L: ..... S: ..... EP: ..... 0,00 Stk PP: .....



dokaJK\_stv\_VB\_bandgegenseitig

**34.JK 60C + Fluchttürverriegelung elektromagn.Vollbau BGS 5300N**

Sichtbare Elektromagnetische Fluchttürverriegelung aus korrosions- und sabotagegeschütztem Metallgehäuse, einschließlich Gegenplatte (auch für Brandschutztüren) und Befestigungsmaterial in eloxierter Aluminiumbeschichtung, bandgegenseitige Montage in der Zargenlaibung, Einschränkung der lichten Durchgangshöhe um max. 73 mm, Haltekraft von bis zu 5.300 N, Magnetstatussensor, LED-Statusanzeige

zB. Type EM 5300-GL AH + Winkel + STV-Adapter von dormakaba oder Gleichwertiges.

Angebotenes Erzeugnis:(.....)

**Ergänzungen zur StLB HB-022+ABK-020****Ausschreibungstexte DOR**

Leistungsverzeichnis

gedruckt am 15.11.2023  
LB-HB-022+ABK-020 Preisangaben in EUR**Kriterien der Gleichwertigkeit:** Abmessungen, Zuhaltekraft, systemkompatibel ÖNORM EN13637

L: ..... S: ..... EP: ..... 0,00 Stk PP: .....



dokaJK\_stv\_VB\_bandgegenseitig

**34.JK 60D + Fluchttürverriegelung elektromagn.Vollbau BS**

Sichtbare Elektromagnetische Fluchttürverriegelung aus korrosions- und sabotagegeschütztem Metallgehäuse, Lieferung einschließlich Gegenplatte (auch für Brandschutztüren) und Befestigungsmaterial wahlweise silber oder weiß, bandseitige Montage an der Zarge inkl. L+Z-Winkel für nach innen öffnende Türen

zB. Type STV 2xx +TK Türverriegelung + L+Z-Winkel von dormakaba oder Gleichwertiges.

Angebotenes Erzeugnis:(.....)

**Kriterien der Gleichwertigkeit:** Abmessungen, Zuhaltekraft, systemkompatibel ÖNORM EN13637

L: ..... S: ..... EP: ..... 0,00 Stk PP: .....



dokaJK\_stv\_VB\_bandseitig

**34.JK 60E + Fluchttürverriegelung elektromagn.Vollbau BS 3000N**

Sichtbare Elektromagnetische Fluchttürverriegelung aus korrosions- und sabotagegeschütztem Metallgehäuse, einschließlich Gegenplatte (auch für Brandschutztüren) und Befestigungsmaterial in eloxierter Aluminiumbeschichtung, bandseitige Montage an der Zarge inkl. L+Z-Winkel für nach innen öffnende Türen, Haltekraft von bis zu 3.000 N, Magnetstatussensor, LED-Statusanzeige

zB. Type EM 3000-GL AH + Winkel + STV-Adapter + L+Z-Winkel von dormakaba oder Gleichwertiges.

Angebotenes Erzeugnis:(.....)

**Kriterien der Gleichwertigkeit:** Abmessungen, Zuhaltekraft, systemkompatibel ÖNORM EN13637

L: ..... S: ..... EP: ..... 0,00 Stk PP: .....



dokaJK\_stv\_VB\_bandseitig



**Ergänzungen zur StLB HB-022+ABK-020****Ausschreibungstexte DOR**

Leistungsverzeichnis

gedruckt am 15.11.2023

LB-HB-022+ABK-020

Preisangaben in EUR

**34.JK 60F + Fluchttürverriegelung elektromagn.Vollbau BS 5300N**

Sichtbare Elektromagnetische Fluchttürverriegelung aus korrosions- und sabotagegeschütztem Metallgehäuse, einschließlich Gegenplatte (auch für Brandschutztüren) und Befestigungsmaterial in eloxierter Aluminiumbeschichtung, bandseitige Montage an der Zarge inkl. L+Z-Winkel für nach innen öffnende Türen, Haltekraft von bis zu 5.300 N, Magnetstatussensor, LED-Statusanzeige

zB. Type EM 5300-GL AH + Winkel + STV-Adapter + L+Z-Winkel von dormakaba oder Gleichwertiges.

Angebotenes Erzeugnis:(.....)

**Kriterien der Gleichwertigkeit:** Abmessungen, Zuhaltkraft, systemkompatibel ÖNORM EN13637

L: ..... S: ..... EP: ..... 0,00 Stk PP: .....



dokaJK\_stv\_VB\_bandseitig

**34.JK 60H + Fluchttürverriegelung elektromagn.Rohrrahmen BGS**

Sichtbare Elektromagnetische Fluchttürverriegelung aus korrosions- und sabotagegeschütztem Metallgehäuse, Lieferung einschließlich Gegenplatte (auch für Brandschutztüren) und Befestigungsmaterial wahlweise silber oder weiß, bandgegenseitige Montage in der Zargenlaibung, Einschränkung der lichten Durchgangshöhe um max. 60 mm.

zB. Type STV 2xx +TK Türverriegelung von dormakaba oder Gleichwertiges.

Angebotenes Erzeugnis:(.....)

**Kriterien der Gleichwertigkeit:** Abmessungen, Zuhaltkraft, systemkompatibel ÖNORM EN13637

L: ..... S: ..... EP: ..... 0,00 Stk PP: .....



dokaJK\_stv\_RR\_bandgegenseitig

**34.JK 60I + Fluchttürverriegelung elektromagn.Rohrrahmen BGS 3000N**

Sichtbare Elektromagnetische Fluchttürverriegelung aus korrosions- und sabotagegeschütztem Metallgehäuse, einschließlich Gegenplatte (auch für Brandschutztüren) und Befestigungsmaterial in eloxierter Aluminiumbeschichtung, bandgegenseitige Montage in der Zargenlaibung, Einschränkung der lichten Durchgangshöhe um max. 48 mm, Haltekraft von bis zu 3.000 N, Magnetstatussensor, LED-Statusanzeige

zB. Type EM 3000-GL AH + Winkel + STV-Adapter von dormakaba oder Gleichwertiges.

Angebotenes Erzeugnis:(.....)

**Kriterien der Gleichwertigkeit:** Abmessungen, Zuhaltkraft, systemkompatibel ÖNORM EN13637

L: ..... S: ..... EP: ..... 0,00 Stk PP: .....

**Ergänzungen zur StLB HB-022+ABK-020****Ausschreibungstexte DOR**

Leistungsverzeichnis

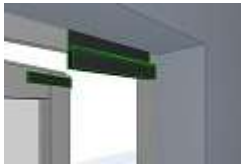
gedruckt am 15.11.2023  
LB-HB-022+ABK-020 Preisangaben in EUR

dokaJK\_stv\_RR\_bandgegenseitig

**34.JK 60J + Fluchttürverriegelung elektromagn.Rohrrahmen BGS 5300N**

Sichtbare Elektromagnetische Fluchttürverriegelung aus korrosions- und sabotagegeschütztem Metallgehäuse, einschließlich Gegenplatte (auch für Brandschutztüren) und Befestigungsmaterial in eloxierter Aluminiumbeschichtung, bandgegenseitige Montage in der Zargenlaibung, Einschränkung der lichten Durchgangshöhe um max. 73 mm, Haltekraft von bis zu 5.300 N, Magnetstatussensor, LED-Statusanzeige

zB. Type EM 5300-GL AH + Winkel + STV-Adapter von dormakaba oder Gleichwertiges.

Angebotenes Erzeugnis:(.....)

**Kriterien der Gleichwertigkeit:** Abmessungen, Zuhaltekraft, systemkompatibel ÖNORM EN13637

L: ..... S: ..... EP: ..... 0,00 Stk PP: .....



dokaJK\_stv\_RR\_bandgegenseitig

**34.JK 60K + Fluchttürverriegelung elektromagn.Rohrrahmen BS**

Sichtbare Elektromagnetische Fluchttürverriegelung aus korrosions- und sabotagegeschütztem Metallgehäuse, Lieferung einschließlich Gegenplatte (auch für Brandschutztüren) und Befestigungsmaterial wahlweise silber oder weiß, bandseitige Montage an der Zarge inkl. L-Winkel für nach innen öffnende Türen

zB. Type STV 2xx +TK Türverriegelung + L-Winkel von dormakaba oder Gleichwertiges.

Angebotenes Erzeugnis:(.....)

**Kriterien der Gleichwertigkeit:** Abmessungen, Zuhaltekraft, systemkompatibel ÖNORM EN13637

L: ..... S: ..... EP: ..... 0,00 Stk PP: .....



dokaJK\_stv\_RR\_bandseitig

**34.JK 60L + Fluchttürverriegelung elektromagn.Rohrrahmen BS 3000N**

Sichtbare Elektromagnetische Fluchttürverriegelung aus korrosions- und sabotagegeschütztem Metallgehäuse, einschließlich Gegenplatte (auch für Brandschutztüren) und Befestigungsmaterial in eloxierter Aluminiumbeschichtung, bandseitige Montage an der Zarge inkl. L-Winkel für nach innen öffnende Türen, Haltekraft von bis zu 3.000 N, Magnetstatussensor, LED-Statusanzeige

zB. Type EM 3000-GL AH + Winkel + STV-Adapter + L-Winkel von dormakaba oder Gleichwertiges.

**Ergänzungen zur StLB HB-022+ABK-020****Ausschreibungstexte DOR**

Leistungsverzeichnis

gedruckt am 15.11.2023  
LB-HB-022+ABK-020 Preisangaben in EUR

Angebotenes Erzeugnis:(.....)

**Kriterien der Gleichwertigkeit:** Abmessungen, Zuhaltekraft, systemkompatibel ÖNORM EN13637

L: ..... S: ..... EP: ..... 0,00 Stk PP: .....



dokaJK\_stv\_RR\_bandseitig

**34.JK 60M + Fluchttürverriegelung elektromagn.Rohrrahmen BS 5300N**

Sichtbare Elektromagnetische Fluchttürverriegelung aus korrosions- und sabotagegeschütztem Metallgehäuse, einschließlich Gegenplatte (auch für Brandschutztüren) und Befestigungsmaterial in eloxierter Aluminiumbeschichtung, bandseitige Montage an der Zarge inkl. L-Winkel für nach innen öffnende Türen, Haltekraft von bis zu 5.300 N, Magnetstatussensor, LED-Statusanzeige zB. Type EM 5300-GL AH + Winkel + STV-Adapter + L-Winkel von dormakaba oder Gleichwertiges.

Angebotenes Erzeugnis:(.....)

**Kriterien der Gleichwertigkeit:** Abmessungen, Zuhaltekraft, systemkompatibel ÖNORM EN13637

L: ..... S: ..... EP: ..... 0,00 Stk PP: .....



dokaJK\_stv\_RR\_bandseitig

**34.JK 60R + Fluchttürverriegelung elektromagn.Ganzglas BGS 3000N**

Sichtbare Elektromagnetische Fluchttürverriegelung aus korrosions- und sabotagegeschütztem Metallgehäuse, einschließlich Gegenplatte und Befestigungsmaterial in eloxierter Aluminiumbeschichtung, bandgegenseitige Montage in der Zargenlaibung, Einschränkung der lichten Durchgangshöhe um max. 48 mm, Haltekraft von bis zu 3.000 N, Magnetstatussensor, LED-Statusanzeige, Glastürschuh zur Befestigung der Ankerplatte an 10 oder 12 mm starken Glastüren.

zB. Type EM 3000-GL AH + Winkel + STV-Adapter + UBG-1X 3000 von dormakaba oder Gleichwertiges.

Angebotenes Erzeugnis:(.....)

**Kriterien der Gleichwertigkeit:** Abmessungen, Zuhaltekraft, systemkompatibel ÖNORM EN13637

L: ..... S: ..... EP: ..... 0,00 Stk PP: .....

**Ergänzungen zur StLB HB-022+ABK-020****Ausschreibungstexte DOR**

Leistungsverzeichnis

gedruckt am 15.11.2023

LB-HB-022+ABK-020

Preisangaben in EUR



dokaJK\_stv\_GG\_bandgegenseitig

**34.JK 60S + Fluchttürverriegelung elektromagn.Ganzglas BS 3000N**

Sichtbare Elektromagnetische Fluchttürverriegelung aus korrosions- und sabotagegeschütztem Metallgehäuse, einschließlich Gegenplatte und Befestigungsmaterial in eloxierter Aluminiumbeschichtung, bandseitige Montage an der Zarge inkl. L+Z-Winkel für nach innen öffnende Türen, Haltekraft von bis zu 3.000 N, Magnetstatussensor, LED-Statusanzeige, Glastürschuh zur Befestigung der Ankerplatte an 10 oder 12 mm starken Glastüren.

zB. Type EM 3000-GL AH + Winkel + STV-Adapter + UBG-1X 3000 + L+Z-Winkel von dormakaba oder Gleichwertiges.

Angebotenes Erzeugnis:(.....)

**Kriterien der Gleichwertigkeit:** Abmessungen, Zuhaltekraft, systemkompatibel ÖNORM EN13637

L: ..... S: ..... EP: ..... 0,00 Stk PP: .....



dokaJK\_stv\_GG\_bandseitig

**34.JK 60U + Fluchttürverriegelung f.verdeckten Zargeneinbau**

Unsichtbare Fluchttürverriegelung (Ruhestromprinzip) für den verdeckten Zargeneinbau inkl. Einsteckfallenschloss mit einstellbarer Falle als Gegenstück zur Türverriegelung zum Einbau in das Türblatt, keine Einschränkung der lichten Durchgangshöhe.

zB. Type STV 50x+TV-Z+TK+Schließblech von dormakaba oder Gleichwertiges.

Angebotenes Erzeugnis:(.....)

**Kriterien der Gleichwertigkeit:** Abmessungen, Zuhaltekraft, systemkompatibel ÖNORM EN13637

L: ..... S: ..... EP: ..... 0,00 Stk PP: .....

**34.JK 60Y + Fluchttüradapter f.analoge Verriegelungen**

Adaptermodul zum Anschluss analoger Verriegelungen gemäß ÖNORM EN 13637 an das Fluchtwegsicherungssystem über Systembus.

zB. Type STV-Adapter von dormakaba oder Gleichwertiges.

Angebotenes Erzeugnis:(.....)

**Kriterien der Gleichwertigkeit:** systemkompatibel ÖNORM EN13637

L: ..... S: ..... EP: ..... 0,00 Stk PP: .....

**34.JK 80 + Fluchtwegsicherungs- und Türmanagementsoftwarepaket zur komfortablen Steuerung, Verwaltung, Überwachung und Dokumentation von einzelnen Türen und Türgruppen sowie aller Türfunktionen in Fluchtwegsicherungssystemen. Über LAN oder LON-Bus Vernetzung lässt sich**

**Ergänzungen zur StLB HB-022+ABK-020****Ausschreibungstexte DOR**

Leistungsverzeichnis

gedruckt am 15.11.2023

LB-HB-022+ABK-020

Preisangaben in EUR

eine unbegrenzte Anzahl an Türen einbinden. Weitere Komponenten wie Automatik- und Schiebetürantriebe, SVP- und M-SVP Schlösser, Zutrittskontrollleser lassen sich ebenfalls in Echtzeit managen.

**34.JK 80A + Parametrierungssoftware f.Schnittstelle RS232**

Basisversion für reine lokale Parametrierung von Standalone-Systemen über serielle Schnittstelle inkl. USB-Stick und Verbindungskabel.

zB. Type TMS-Soft Basisversion inkl. Verbindungskabel RS232 von dormakaba oder Gleichwertiges.

Angebotenes Erzeugnis:(.....)

**Kriterien der Gleichwertigkeit:** Funktionsumfang

L: ..... S: ..... EP: ..... 0,00 Stk PP: .....



dokaJK TMS

**34.JK 80B + Parametrierungssoftware f.Schnittstelle USB**

Basisversion für reine lokale Parametrierung von Standalone-Systemen über USB-Schnittstelle und Verbindungskabel.

zB. Type TMS-Soft Basisversion inkl. Verbindungskabel USB von dormakaba oder Gleichwertiges.

Angebotenes Erzeugnis:(.....)

**Kriterien der Gleichwertigkeit:** Funktionsumfang

L: ..... S: ..... EP: ..... 0,00 Stk PP: .....



dokaJK TMS

**34.JK 80D + Visualisierungssoftware f.Schnittstelle LAN**

Steuerungs-, Visualisierungs- und Parametrierungs-Software Basisversion für LAN-Netzwerkanbindung und Datenbereitstellung für Gebäudemanagementsysteme via OPC oder Telekommunikationssysteme via ESPA Server.

zB. Type TMS-Soft von dormakaba oder Gleichwertiges.

Angebotenes Erzeugnis:(.....)

**Kriterien der Gleichwertigkeit:** Funktionsumfang

L: ..... S: ..... EP: ..... 0,00 Stk PP: .....

**Ergänzungen zur StLB HB-022+ABK-020**

**Ausschreibungstexte DOR**

Leistungsverzeichnis

gedruckt am 15.11.2023  
 LB-HB-022+ABK-020 Preisangaben in EUR



dokaJK TMS

**34.JK 80E + Visualisierungssoftware f.Schnittstelle LON-Bus**

Steuerungs-, Visualisierungs- und Parametrierungs-Software Basisversion für LON-Busanbindung und Datenbereitstellung für Gebäudemanagementsysteme via OPC oder Telekommunikationssysteme via ESPA Server.

zB. Type TMS-Soft+LON-Gateway USB von dormakaba oder Gleichwertiges.

Angebotenes Erzeugnis:(.....)

**Kriterien der Gleichwertigkeit:** Funktionsumfang

L: ..... S: ..... EP: ..... 0,00 Stk PP: .....



dokaJK TMS

**34.JK 90 + Dienstleitungen für die Errichtung einer Fluchtwegsicherungsanlage**

**34.JK 90B + Fluchtwegsicherung Inbetriebnahme**

Inbetriebnahme, Programmierung und technischer Support (1VE ist eine Tür).

- Technische Hilfestellung bei Einsatz von beigeestellten Materialien (Motorschlösser, Magnetkontakte, Türöffner,...)
- Normative und gesetzliche Hilfestellung (Fluchttüren EN179, EN1125,...)
- Initialisieren von Systemkomponenten
- Software- bzw Hardwareinstallation
- Programmierung und Parametrierung der Software- bzw. Hardware
- Funktionstest.

L: ..... S: ..... EP: ..... 0,00 VE PP: .....

**34.JK 90D + Fluchtwegsicherung Anwenderschulung**

Einschulung des Nutzers über die wichtigsten anlagentechnischen Funktionen sowie gesetzlichen Vorschriften (Dauer von mindestens 2 Stunden).

L: ..... S: ..... EP: ..... 0,00 h PP: .....

**34.JZ + Service und Wartung (dormakaba)**

Version: 2023-09

Im Folgenden sind Service- und Wartungsleistungen für Automatische Türanlagen beschrieben.

**1. Wartung/Gewährleistung:**

Eine regelmäßige Jahreswartung bzw. technische Überprüfung sind mindestens einmal im Kalenderjahr, jedoch längstens im Abstand von 15 Monaten einer wiederkehrenden Prüfung durch Fachmonteure des Herstellers zu unterziehen. Dies ist die Grundlage für eine 24-monatige

**Ergänzungen zur StLB HB-022+ABK-020****Ausschreibungstexte DOR**

Leistungsverzeichnis

gedruckt am 15.11.2023

LB-HB-022+ABK-020

Preisangaben in EUR

Gewährleistung, welche mit der vorgeschriebenen Abnahmeprüfung beginnt. Grundlage hierfür ist die § 8 AM-VO - Wiederkehrende Prüfung.

**2. Wartungszeitraum:**

Das Datum und die Uhrzeit für die Wartungsarbeiten sind vom AG und AN einvernehmlich anhand eines Jahresplans eingeplant. Falls bei der Auftragsvergabe keine anderen Regelungen vereinbart werden, gilt folgendes: Überstunden können verrechnet werden, wenn der Auftraggeber die Durchführung der nicht normalen, programmgemäßen Wartungsarbeiten in der Zeit von Montag bis Freitag, zwischen 07.00 und 17.00 Uhr gestattet.

**3. Verfügbarkeit Service:**

Bei Totalausfall von Automatisierten Türanlagen beträgt die Verfügbarkeit eines geeigneten Servicetechnikers maximal 8 Stunden, um vor Ort zu sein.

**4. Wartungs- und Serviceumfang Automatische Türsysteme:**

- Allgemeine Prüfung auf Betriebssicherheit
- Reinigung, Prüfung und Justierung des Antriebes, der Laufschiene, der Laufrollen, der Gegenhalterollen, Gestänge und Kette, sämtlicher Befestigungselemente, der Seilrollen, soweit vorhanden, der Lichtschranken oder Sicherheitssensorik
- Prüfung des Zahnriemens auf Verschleiß, ggf. Justierung, der Verriegelung auf Leichtgängigkeit, der Handentriegelung, der Schließkraft und der Reversierung der Flügel, der Öffnungs- und Schließgeschwindigkeit
- Funktionsprüfung der Winterschaltung, des Programmwahlschalters / Netzausfall, des "NOT-AUS" Schalters, der Fluchtwege, der Notöffnung
- Prüfung der Anlage auf Leichtgängigkeit, der Bodengleiter / Bodenführung, ggf. Justierung, der Ausrastfunktion, ggf. Justierung
- Reinigung der Bodenführungsschiene, Bodenkästen
- Funktionsprüfung der Impulsgeber, Sonderfunktionsprüfung, z.B. Schleusensteuerung
- Kunden über den Zustand der Anlage informieren
- Prüf- und Wartungsarbeiten ins Prüfbuch eintragen (inkl. digitaler Arbeitsschein in pdf-Format)

**5. Aufzählungen/Zubehör/Einbauteile:**

Positionen für Aufzählungen, Zubehör und Einbauteile beschreiben Ergänzungen/Erweiterungen/Varianten zu vorangegangenen Positionen (Leistungen) und werden nur aus dem System oder der Auswahl von Produkten des Herstellers der Grundposition angeboten bzw. ausgeführt.

- 34.JZ 05 + Jährliche Pauschalkosten für die Wartung der Automatischen Türanlage sowie Personenvereinzelungsanlage (1VE = 1 Jahr).

*Leistungsumfang:*

Gesetzliche Sicherheitsüberprüfung und Wartung der Automatischen Türanlagen 1 mal jährlich inkl. Eintrag ins Prüfbuch. Der AN übernimmt die fachmännische Sicherheitsüberprüfung und die fachmännischen Wartung der Anlagen.

Diese Arbeiten umfassen die Überprüfung der Anlage nach den gesetzlichen Vorgaben, insbesondere deren Sicherheitsvorrichtungen auf einwandfreie Funktion, sowie das Reinigen und Schmieren der Anlagen.

Die mit dieser laufenden Wartung verbundenen Kosten einschließlich der hierzu erforderlichen Kleinteile, Schmier-, Reinigungsmittel usw. sind durch den angeführten Pauschalpreis abgegolten.

*Beheben von Störungen*

Leistungen, welche außer den Bereich der Service- und Wartungsarbeiten fallen, insbesondere das Beheben von Störungen, gehen zu Lasten des Eigentümers, wenn es sich nicht um Garantieleistungen handelt.

In diesen Fällen ist der Hersteller bzw. berechnigte Fachfirma berechnigt, die Behebung von Störungen sowie die Lieferung und Montage der für die einwandfreie Funktion der Türanlagen notwendigen Ersatzteile gesondert in Rechnung zu stellen.

*Preisgestaltung/Preis Anpassungen:*

**Ergänzungen zur StLB HB-022+ABK-020****Ausschreibungstexte DOR**

Leistungsverzeichnis

gedruckt am 15.11.2023

LB-HB-022+ABK-020

Preisangaben in EUR

Fixpreise auf Vertragsdauer und/oder veränderliche Preise bzw. Preisanpassungen auf Basis der vom Bundesministerium für wirtschaftliche Angelegenheiten veröffentlichten Baukostenveränderungen lt. Begleitschreiben oder beigelegtem Mustervertrag.

**34.JZ 05A + Grundwartung Automatik innerh. Gewährleistung**

Jahreswartung und Sicherheitsüberprüfung lt. § 8 AM-VO innerhalb Gewährleistung, inkl. Anfahrt, Arbeitszeit und aller Ersatzteile.

zB. Wartung inkl. Sicherheitsüberprüfung GOLD von dormakaba oder Gleichwertiges.

Angebotenes Erzeugnis:(.....)

**Gleichwertigkeitskriterien:** beschriebener Funktionsumfang

L: ..... S: ..... EP: ..... 0,00 VE PP: .....

**34.JZ 05B + Grundwartung Automatik außerh. Gewährleistung**

Jahreswartung und Sicherheitsüberprüfung lt. § 8 AM-VO nach der Gewährleistung, inkl. Anfahrt und Arbeitszeit.

zB. Wartung inkl. Sicherheitsüberprüfung GOLD von dormakaba oder Gleichwertiges.

Angebotenes Erzeugnis:(.....)

**Gleichwertigkeitskriterien:** beschriebener Funktionsumfang

L: ..... S: ..... EP: ..... 0,00 VE PP: .....

**34.JZ 05F + Vollwartung Automatik innerh. Gewährleistung**

Jahreswartung und Sicherheitsüberprüfung lt. § 8 AM-VO innerhalb Gewährleistung, inkl. Anfahrt und Arbeitszeit. Alle anfallenden Kosten (Anfahrt und Arbeitszeit) ob Wartung oder Reparatur sind enthalten (auch die Ersatzteile). Ausgeschlossen sind lediglich Schäden durch Fremdeinwirkung sowie Umrüstungen und Funktionsänderungen.

zB. Vollwartung inkl. Sicherheitsüberprüfung PLATINUM von dormakaba oder Gleichwertiges.

Angebotenes Erzeugnis:(.....)

**Gleichwertigkeitskriterien:** beschriebener Funktionsumfang

L: ..... S: ..... EP: ..... 0,00 VE PP: .....

**34.JZ 05G + Vollwartung Automatik außerh. Gewährleistung**

Jahreswartung und Sicherheitsüberprüfung lt. § 8 AM-VO nach der Gewährleistung, inkl. Anfahrt und Arbeitszeit. Alle anfallenden Kosten (Anfahrt und Arbeitszeit) ob Wartung oder Reparatur sind enthalten (auch die Ersatzteile). Ausgeschlossen sind lediglich Schäden durch Fremdeinwirkung sowie Umrüstungen und Funktionsänderungen.

zB. Vollwartung inkl. Sicherheitsüberprüfung PLATINUM von dormakaba oder Gleichwertiges.

Angebotenes Erzeugnis:(.....)

**Gleichwertigkeitskriterien:** beschriebener Funktionsumfang

L: ..... S: ..... EP: ..... 0,00 VE PP: .....

34.JZ 20 + Umrüstkit zur Weiterverwendung einer bestehenden Automatischen Schiebetür, Umrüstkit wird unterschieden in Umrüstkit elektr. bestehend aus 2 Stk.Kombisensoren, Programmwahlschalter, Zahnriemen, Verriegelung mit Handverriegelung, Verriegelungsmeldung, Motor/Getriebeeinheit



**Ergänzungen zur StLB HB-022+ABK-020****Ausschreibungstexte DOR**

Leistungsverzeichnis

gedruckt am 15.11.2023

LB-HB-022+ABK-020

Preisangaben in EUR

einschließlich Notöffnungsakku, Umlenkvorrichtung und sonstigen Systemzubehör sowie Umrüstkit elektr+mech bestehend aus elektr. Komponenten inkl. Laufschiene und Verkleidung . Der Einheitspreis beinhaltet die Demontage und Entsorgung der alten Antriebselemente sowie die Montage der neuen Antriebskomponenten einschließlich Abnahmeprüfung durch TÜV oder vergleichbare akkreditierte Prüfstelle.

**34.JZ 20A + Autom.Schiebetüranl.Umrüstkit 1-fl elektr.**

**Umrüstkit** für eine einflügelige Automatische Schiebetüren zur Weiterverwendung einer bestehenden Automatischen Schiebetür unter Verwendung von Laufschiene, Verkleidung und Fahrflügel, keine Fluchtwegausführung.

zB. Type ES PRO 1-fl Umrüstkit von dormakaba oder Gleichwertiges.

Angebotenes Erzeugnis:(.....)

**Kriterien der Gleichwertigkeit:** Antrieb mit dynamischer Kraftbegrenzung zur Einhaltung der Maximalkräfte gemäß EN16005, Türflügelgewicht bis zu 250 kg, Öffnungsgeschwindigkeit bis zu 0,9 m / sek, geprüft bis zu 1,5 Mio Lastwechsel.

L: ..... S: ..... EP: ..... 0,00 Stk PP: .....



dokala Umrüst elekt

**34.JZ 20B + Autom.Schiebetüranl.Umrüstkit 2-fl elektr.**

**Umrüstkit** für eine zweiflügelige Automatische Schiebetüren zur Weiterverwendung einer bestehenden Automatischen Schiebetür unter Verwendung von Laufschiene, Verkleidung und Fahrflügel, keine Fluchtwegausführung.

zB. Type ES PRO 2-fl Umrüstkit von dormakaba oder Gleichwertiges.

Angebotenes Erzeugnis:(.....)

**Kriterien der Gleichwertigkeit:** Antrieb mit dynamischer Kraftbegrenzung zur Einhaltung der Maximalkräfte gemäß EN16005, Türflügelgewicht bis zu 400 kg, Öffnungsgeschwindigkeit bis zu 0,9 m / sek, geprüft bis zu 1,5 Mio Lastwechsel.

L: ..... S: ..... EP: ..... 0,00 Stk PP: .....



dokala Umrüst elekt

**34.JZ 20C + Autom.Schiebetüranl.Umrüstkit 1-fl elektr.Fluchtweg**

**Umrüstkit** für eine einflügelige Automatische Schiebetüren zur Weiterverwendung einer bestehenden Automatischen Schiebetür unter Verwendung von Laufschiene, Verkleidung und Fahrflügel, Fluchtwegausführung.

zB. Type ES PRO FST 1-fl Umrüstkit von dormakaba oder Gleichwertiges.

Angebotenes Erzeugnis:(.....)

**Kriterien der Gleichwertigkeit:** Antrieb mit dynamischer Kraftbegrenzung zur Einhaltung der Maximalkräfte gemäß EN16005, Türflügelgewicht bis zu 250 kg, Öffnungsgeschwindigkeit bis zu 0,9 m / sek, geprüft bis zu 1,5 Mio Lastwechsel.

L: ..... S: ..... EP: ..... 0,00 Stk PP: .....

**Ergänzungen zur StLB HB-022+ABK-020**

**Ausschreibungstexte DOR**

Leistungsverzeichnis

gedruckt am 15.11.2023  
 LB-HB-022+ABK-020 Preisangaben in EUR



dokala Umrüst elekt

**34.JZ 20D + Autom.Schiebetüranl.Umrüstkit 2-fl elektr.Fluchtweg**

**Umrüstkit** für eine zweiflügelige Automatische Schiebetüren zur Weiterverwendung einer bestehenden Automatischen Schiebetür unter Verwendung von Laufschiene, Verkleidung und Fahrflügel, Fluchtwegausführung.

zB. Type ES PRO FST 2-fl Umrüstkit von dormakaba oder Gleichwertiges.

Angebotenes Erzeugnis:(.....)

**Kriterien der Gleichwertigkeit:** Antrieb mit dynamischer Kraftbegrenzung zur Einhaltung der Maximalkräfte gemäß EN16005, Türflügelgewicht bis zu 400 kg, Öffnungsgeschwindigkeit bis zu 0,9 m / sek, geprüft bis zu 1,5 Mio Lastwechsel.

L: ..... S: ..... EP: ..... 0,00 Stk PP: .....



dokala Umrüst elekt

**34.JZ 20G + Autom.Schiebetüranl.Umrüstkit 1-fl elektr+mech.**

**Umrüstkit mit Laufschiene und Verkleidung** für eine einflügelige Automatische Schiebetür zur Weiterverwendung der bestehenden Fahrflügel, keine Fluchtwegausführung.

zB. Type ES PRO 1-fl Umrüstkit von dormakaba oder Gleichwertiges.

Angebotenes Erzeugnis:(.....)

**Kriterien der Gleichwertigkeit:** Antrieb mit dynamischer Kraftbegrenzung zur Einhaltung der Maximalkräfte gemäß EN16005, Türflügelgewicht bis zu 250 kg, Öffnungsgeschwindigkeit bis zu 0,9 m / sek, geprüft bis zu 1,5 Mio Lastwechsel.

L: ..... S: ..... EP: ..... 0,00 Stk PP: .....



dokala Umrüst elekt+mech

**34.JZ 20H + Autom.Schiebetüranl.Umrüstkit 2-fl elektr+mech.**

**Umrüstkit mit Laufschiene und Verkleidung** für eine zweiflügelige Automatische Schiebetür zur Weiterverwendung der bestehenden Fahrflügel, keine Fluchtwegausführung.

zB. Type ES PRO 2-fl Umrüstkit von dormakaba oder Gleichwertiges.

Angebotenes Erzeugnis:(.....)

**Kriterien der Gleichwertigkeit:** Antrieb mit dynamischer Kraftbegrenzung zur Einhaltung der Maximalkräfte gemäß EN16005, Türflügelgewicht bis zu 400 kg, Öffnungsgeschwindigkeit bis zu 0,9 m / sek, geprüft bis zu 1,5 Mio Lastwechsel.

L: ..... S: ..... EP: ..... 0,00 Stk PP: .....

**Ergänzungen zur StLB HB-022+ABK-020**

**Ausschreibungstexte DOR**

Leistungsverzeichnis

gedruckt am 15.11.2023  
 LB-HB-022+ABK-020 Preisangaben in EUR



dokaIA Umrüst elekt+mech

**34.JZ 20I + Autom.Schiebetüranl.Umrüstkit 1-fl elektr+mech Fluchtweg**

**Umrüstkit mit Laufschiene und Verkleidung** für eine einflügelige Automatische Schiebetür zur Weiterverwendung der bestehenden Fahrflügel, Fluchtwegausführung.

zB. Type ES PRO FST 1-fl Umrüstkit von dormakaba oder Gleichwertiges.

Angebotenes Erzeugnis:(.....)

**Kriterien der Gleichwertigkeit:** Antrieb mit dynamischer Kraftbegrenzung zur Einhaltung der Maximalkräfte gemäß EN16005, Türflügelgewicht bis zu 250 kg, Öffnungsgeschwindigkeit bis zu 0,9 m / sek, geprüft bis zu 1,5 Mio Lastwechsel.

L: ..... S: ..... EP: ..... 0,00 Stk PP: .....



dokaIA Umrüst elekt+mech

**34.JZ 20J + Autom.Schiebetüranl.Umrüstkit 2-fl elektr+mech Fluchtweg**

**Umrüstkit mit Laufschiene und Verkleidung** für eine zweiflügelige Automatische Schiebetür zur Weiterverwendung der bestehenden Fahrflügel, Fluchtwegausführung.

zB. Type ES PRO FST 2-fl Umrüstkit von dormakaba oder Gleichwertiges.

Angebotenes Erzeugnis:(.....)

**Kriterien der Gleichwertigkeit:** Antrieb mit dynamischer Kraftbegrenzung zur Einhaltung der Maximalkräfte gemäß EN16005, Türflügelgewicht bis zu 400 kg, Öffnungsgeschwindigkeit bis zu 0,9 m / sek, geprüft bis zu 1,5 Mio Lastwechsel.

L: ..... S: ..... EP: ..... 0,00 Stk PP: .....



dokaIA Umrüst elekt+mech

---

LG 34	Rohrrahmenelemente m.Drehtüren	Summe	.....
-------	--------------------------------	-------	-------

**Ergänzungen zur StLB HB-022+ABK-020****Ausschreibungstexte DOR**

Leistungsverzeichnis

gedruckt am 15.11.2023  
LB-HB-022+ABK-020 Preisangaben in EUR**43 Türsysteme (Elemente)**

Version 022 (2021-12)

Soweit in Vorbemerkungen oder Positionstexten nicht anders angegeben, gelten für alle Leistungen dieser Gruppe folgende Regelungen:

Im Folgenden sind Türsysteme als Elemente für einen beweglichen Raumabschluss beschrieben.

Das Türsystem wird ohne unteren Anschlag ausgeführt.

Die beschriebenen Eigenschaften gelten für das ganze Türsystem (Element), auch wenn dieses in Teilen und zu verschiedenen Zeitpunkten auf die Baustelle geliefert und dort versetzt oder montiert wird.

**1. Prüfwerte:**

Prüfwerte für Wärme- und Schallschutz beziehen sich immer auf einflügelige Türsysteme mit allseitiger Dichtung.

Schalldämmwerte des geprüften Systems sind im bewerteten Schalldämmmaß RW angegeben.

**2. Falzausführungen am Türblatt:**

2.1 Stumpfe Türen sind ohne Türblattüberschlag und mit ungefälzten Türblättern ausgeführt, die auf der Anschlagseite bündig mit dem Zargenspiegel in der Zarge montiert sind (bei Zargen mit Schattennut auch bündig mit der Wandfläche).

2.2 Gefälzte Türen sind mit Türblattüberschlag und Türblättern mit Einfachfalz ausgeführt.

2.2.1 Doppelfalztüren werden mit Überschlag und einem zweifach gefälzten Türblatt und mit zwei Dichtungsebenen ausgeführt.

2.2.2 Dünnfalztüren sind Stahltüren mit einem außenliegenden dünnen Überschlag (Blechumbug).

Die beschriebene Falzausführung gilt seitlich und oben, unten wird das Türblatt stumpf ausgeführt, mit Ausnahme von Türen mit allseitig umlaufender Zarge.

**3. Werkstoffe:**

Im Folgenden ist unter Edelstahl korrosionsbeständiger Stahl (z.B. V2A oder V4A) beschrieben.

Verzinkte Oberflächen sind bandverzinkt ausgeführt.

**4. Oberlichten (OL):**

Oberlichten werden mindestens gemäß den Anforderungen des Türsystems ausgeführt.

Die angegebene Höhe bezieht sich auf das gesamte Türsystem (einschließlich Oberlichte).

**5. Einkalkulierte Leistungen:**

5.1 Folgende Leistungen sind (ergänzend zu den Nebenleistungen gemäß ÖNORM) in die Einheitspreise einkalkuliert:

Systemabhängige Absenkbabdichtungen bei Ausführungen bei z.B. Schall- und Rauchschutzanforderungen sind in die Einheitspreise einkalkuliert.

Der Auftragnehmer weist auf Verlangen des Auftraggebers die Erfüllung der beschriebenen Anforderungen oder der Eigenschaften des Türsystems nach.

Alle Einheitspreise gelten ohne Unterschied, ob Links- oder Rechtsausführung.

5.2 Leistungserklärung:

Eine Leistungserklärung ist spätestens zum Zeitpunkt der ersten Anlieferung beizubringen.

**6. Beschläge, Schloss und Drücker:**

Baubeschläge (z.B. Zylinder und Drücker) und weitere Ausstattungen sind in eigenen Positionen zu beschreiben (frei zu formulieren).

**43.IA + Automat.Schiebetüranl.Vollbau ohne Feuerschutz (dormakaba)**

Version: 2023-09

Im Folgenden ist das Liefern und Montieren bzw. der Einbau von Automatische

**Ergänzungen zur StLB HB-022+ABK-020****Ausschreibungstexte DOR**

Leistungsverzeichnis

gedruckt am 15.11.2023

LB-HB-022+ABK-020

Preisangaben in EUR

Schiebetüranlagen ohne Brandschutzanforderungen mit einem Türblatt aus Holz oder Holzwerkstoffen und Stahl als Elemente für einen beweglichen Raumabschluss beschrieben. Die Verantwortung für die ordnungsgemäße Zusammenstellung verschiedener Elemente und Montage unterliegt dem Auftragnehmer. Für diesen Fall unterliegen Türblatthersteller, Türtechnikhersteller und eventuell beteiligte Händler der Informationspflicht.

**1. Umweltschutz, Nachhaltigkeit, Ökologie:**

Automatisierte Türanlagen müssen nach den Gesichtspunkten des Umweltmanagements, Nachhaltigkeit und Ökologie gefertigt und geprüft sein. Dieses ist anhand einer nationalen oder internationalen Zertifizierung zB. ÖNORM EN ISO 14001 oder vergleichbare akkreditierte Prüfstelle zu belegen. Ebenso ist eine Umwelt-Produktdeklaration EPD nach ISO 14025 bzw. EN 15804 oder vergleichbare akkreditierte Prüfstelle vorzuweisen, die den gesamten ökologischen Lebensweg der Anlagen von der Herstellung, Verpackung, Nutzung, Nachnutzung, Wiederverwendungs-, Rückgewinnungs-, und Recyclingpotential bestätigt.

**2. Abnahmeprüfung (TÜV):**

Motorkraftbetriebene Türen und Tore müssen gem. § 7 AM-VO vor der ersten Inbetriebnahme einer Abnahmeprüfung durch TÜV, vergleichbare akkreditierte Prüfstelle oder Ziviltechniker unterzogen werden. Die Prüfkosten sind in die Einheitspreise einzukalkulieren.

**3. Elektro- und Sicherheitstechnik:**

Elektrotechnische Einbauten bzw. -Anlagen sind gemeinsam mit dem Elektro- Brand- und Sicherheitstechnik in Betrieb zu nehmen und zu überprüfen. Ein Protokoll der Überprüfung ist vom AN zu erstellen. Erforderliche elektrische Angaben für die herzustellende Stromversorgung, sind rechtzeitig nach Auftragsvergabe bekanntzugeben.

**4. Wartung/Gewährleistung:**

Eine regelmäßige Jahreswartung oder technische Überprüfung durch Fachmonteure des Herstellers (kostenpflichtig) ist Grundlage für eine 24-monatige Gewährleistung, welche mit der vorgeschriebenen Abnahmeprüfung beginnt. Der Auftragnehmer übernimmt die fachmännische Sicherheitsüberprüfung lt. „§ 8 AM-VO - Wiederkehrende Prüfung“, welche mindestens einmal im Kalenderjahr, jedoch längstens im Abstand von 15 Monaten durchzuführen ist, und die Wartung der Anlagen nach den gesetzlichen Vorgaben, insbesondere deren Sicherheitsvorrichtungen auf einwandfreie Funktion, sowie das Reinigen und Schmieren der Anlagen. Die mit dieser laufenden Wartung verbundenen Kosten einschließlich der hierzu erforderlichen Kleinteile, Schmier-, Reinigungsmittel usw. sind durch den angeführten Pauschalpreis abgegolten. Ein verlängerter Garantiezeitraum ist durch eine eigene Wartungsposition geregelt (zB. Grundwartung, Vollwartung). Leistungen, welche außer dem Bereich der Service- und Wartungsarbeiten fallen, insbesondere das Beheben von Störungen durch unsachgemäße Bedienung oder Vandalismus gehen zu Lasten des Eigentümers, wenn es sich nicht um Garantieleistungen durch optionale Serviceverträge handelt. In diesen Fällen ist der Hersteller bzw. berechnigte Fachfirma berechnigt, die Behebung von Störungen sowie die Lieferung und Montage der für die einwandfreie Funktion der Türanlagen notwendigen Ersatzteile gesondert in Rechnung zu stellen.

**5. Aufzahlungen/Zubehör/Einbauteile:**

Positionen für Aufzahlungen, Zubehör und Einbauteile beschreiben Ergänzungen/Erweiterungen/Varianten zu vorangegangenen Positionen (Leistungen) und werden nur aus dem System oder der Auswahl von Produkten des Herstellers der Grundposition angeboten bzw. ausgeführt.

43.IA 00 + Folgende Angaben und Anforderungen an die Art und Weise der Leistungserbringung gelten als vereinbart und sind in die Einheitspreise einkalkuliert.

**43.IA 00C + LV-Beilagen zur ULG43.IA**

Beiliegende Unterlagen:   
(z.B. Ausführungsdetails, Türliste,...)

**43.IA 00D + Autom.Schiebetüranl. Abmessungen, Maßabweichungen**

Im Positionsstichwort ist die max. lichte Durchgangswerte der Tür angegeben (zB.: b.1200mm). Im Positions-Lückentext ist das Gesamtmaß (Rohbau-Planmaß) und lichten Abmessungen der

**Ergänzungen zur StLB HB-022+ABK-020****Ausschreibungstexte DOR**

Leistungsverzeichnis

gedruckt am 15.11.2023

LB-HB-022+ABK-020

Preisangaben in EUR

Tür angegeben (effektive Durchgangslichte). Maßänderungen der als Stück ausgeschriebenen Positionen bis +/- 100 Millimeter der Gesamtausmaße bedingen keine Änderungen der Einheitspreise. Größere Abweichungen werden nach dem Flächenausmaß umgerechnet. Das Aufmaß ist vom Auftragnehmer am Bau zu nehmen.

**43.IA 00E + Autom.Schiebetüranl. Absicherung Haupt/Nebenschließkante**

Absicherung gemäß EN16005, TÜV:

**Betriebszustand – kraftbetätigte Öffnungsfahrt (Absicherung Nebenschließkante):**

Absicherung gegen Quetschen:

1. *Begrenzung der dynamischen Türflügelkräfte*
2. *Kraftbegrenzung bei Fluchtwegstüren (Öffnungsweite 80% der Fluchtwegsbreite 3 sec. – letzten 200mm wird kraftbegrenzt und in Schleichfahrt geöffnet)*
3. *Einsatz von Schutzflügel (Az)*

Absicherung gegen Anstoßen: *glatte Fläche (Mauerwand) mit Begrenzung der dynamischen Türflügelkräfte bis max. 150mm*

Absicherung gegen Scheren: *Scherstellen sind ausschließlich mit Schutzflügel abzusichern*

Absicherung gegen Einziehen:

1. *> 200mm Abstand zu Säulen, Diebstahlsicherungen,...*
2. *Einsatz von Schutzflügel (Az)*

Absicherung gegen Einsperren:

1. *doppelte Breite zwischen Nebenschließkante und nächsten Pfosten zur Tiefe muss eingehalten werden.*
2. *Einsatz von Schutzflügel (Az)*

**Betriebszustand – Schließfahrt (Absicherung Hauptschließkante):**

Absicherung gegen Quetschen: *Begrenzung der dynamischen Türflügelkräfte*

Absicherung gegen Anstoßen: *Anwesenheitssensor beidseitig*

**43.IA 00F + Autom.Schiebetüranl. Statische und Bauphysikalische Angaben**

Die Konstruktion muß den statischen Anforderungen gerecht werden. Dimensionen und Materialdicken sind, soweit nicht vorgegeben, vom Bieter selbst zu wählen und auf Anforderung nachzuweisen. Einwirkende Lasten müssen sicher auf das Bauwerk übertragen werden. Für die Lastenannahmen gelten die einschlägigen ÖNORMEN. Als Montagebasis gilt der fertige Fußboden bzw. fertiggestellter Estrich. Bodentrennung bzw. mögliche Blindstockrahmenkonstruktionen laut OIB-Richtlinie sind entweder als Vorleistung vor dem Einbau der Automatischen Schiebetüranlage erbracht oder als separate Aufzählungsposition (Az) angegeben und anzubieten. Die Forderungen des Auftraggebers über Schall- und/oder Wärmeschutz sind einzuhalten. Oberlichter (OL) haben mindestens die selben Anforderungen wie das Türsystem zu erfüllen. Die angegebene Gesamthöhe H bezieht sich auf das gesamte Türsystem (einschließlich Oberlichte). Seitenfelder (SF) werden entweder links oder rechts (1xSF) oder beidseitig (2xSF) angeordnet, die mindestens die selben Anforderungen wie das Türsystem erfüllen. Die angegebene Gesamtbreite B bezieht sich auf das gesamte Türsystem (einschließlich Seitenfeld).

**Wärmeschutz (gemäß aktueller OIB Richtlinie 6):**

- Fenster, Fenstertüren, verglaste Türen in Wohngebäuden gegen Außenluft: max. 1,40W/m<sup>2</sup>K
- Fenster, Fenstertüren, verglaste Türen in Nicht-Wohngebäuden gegen Außenluft: max. 1,70W/m<sup>2</sup>K
- Türen unverglast, gegen Außenluft: max 1,70W/m<sup>2</sup>K
- Türen unverglast, gegen unbeheizte Gebäudeteile: max. 2,50W/m<sup>2</sup>K
- Innentüren: kein Wärmeschutz erforderlich

**Ergänzungen zur StLB HB-022+ABK-020****Ausschreibungstexte DOR**

Leistungsverzeichnis

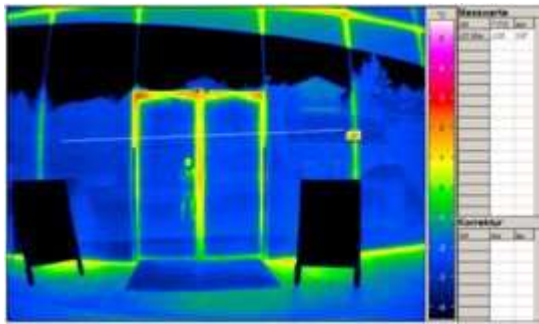
gedruckt am 15.11.2023  
LB-HB-022+ABK-020 Preisangaben in EUR

dokaID wärmebild

**43.IA 00G + Autom.Schiebetüranl. Funktionsbeschreibung Radarsteuerung**

Die Radarsteuerung der Automatischen Schiebetüranlage muss folgende Funktionsweise besitzen, um den Anforderungen gerecht zu werden:

**Richtungsempfindlichkeit:**

Die Richtungsempfindlichkeit senkt die Dauer des Türöffnungszyklus. Dies reduziert den Temperaturverlust des Gebäudes und führt zu Energieeinsparungen. Sie optimiert ebenfalls die „Schleusen“-Funktion.

**Infrarotvorhänge:**

Mehrere Infrarotspots, verteilt über 2 Vorhänge, vermeiden jeglichen Kontakt von Personen mit den Türen. Ein Mikroprozessor optimiert die Verarbeitung von Informationen aus der Umgebung. Für eine dauerhafte Leistung und Stabilität zu jeder Jahreszeit.

**Querverkehrsoptimierung:**

Die Querverkehrsoptimierung mit einem hohen Immunitätsfilter und 2 aktiven IR-Vorhängen gewährleistet einen optimalen Betrieb mit viel Fußgängerquerverkehr. Die Tür öffnet sich nur wenn ein Fußgänger sich sowohl im Radarfeld als auch im Infrarotfeld (IR-Vorhänge) befindet. Dadurch kommen ungewünschte Erfassungen nur selten vor.

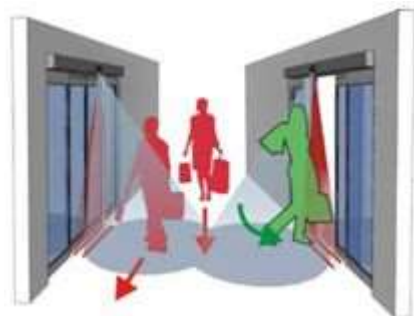

dokaID ixio

**43.IA 00H + Autom.Schiebetüranl. Montage an Ganzglasanlage**

Befestigung auf Glas mittels Punkthalter aus Edelstahl DM= 45mm. Einfache Montage im Abstand von 400 - 600 mm je nach statischen Anforderungen und metrische Justierbarkeit, Durchgangsbohrung für aufliegenden Punkthalter mit dauerhaft elastischer (Temperaturbereich zwischen -40 °C und +120 °C) EPDM-Zwischenlage nach EN 13956.

**Ergänzungen zur StLB HB-022+ABK-020****Ausschreibungstexte DOR**

Leistungsverzeichnis

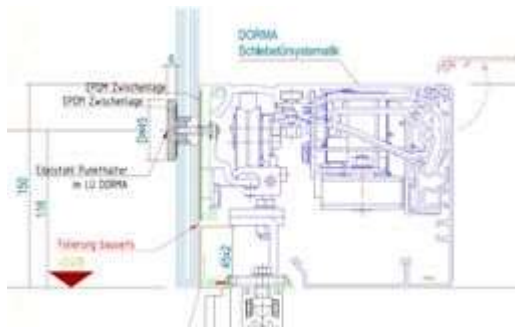
gedruckt am 15.11.2023  
LB-HB-022+ABK-020 Preisangaben in EUR

dokaIA Manet

- 43.IA 01 + **Automatische Schiebetüranlage mit Türblatt aus Holz für Innenräume und redundantem mit Antrieb (Autom.Schiebetüranl.Holz)**, mit besonders geräuscharmer Antriebsmotor ohne Getriebe, Geprüfte Lebensdauer 1,5 Mio. Prüfzyklen über die Anforderungen gemäss EN 16005 hinaus, Akkupaket für Funktion stromlos öffnend, stromlos schliessend oder für einen Not-Betrieb, Verdrahtung von Zubehörkomponenten über CAN-Bus möglich, Möglichkeit zur Bedienung der Türfunktionen und Health Check-Funktion zur Überprüfung des Türzustandes per Smart Phone oder Tablet (Az), Modularer Antriebsaufbau in zwei Gewichtsklassen, Antriebssteuerung mit Sicherheitssoftware zur statischen und dynamischen Kraftüberwachung der Flügelbewegung während Öffnungs- und Schliessfahrt, Automatische Anpassung der Offenhaltezeit an die aktuelle Begehfrequenz der Türanlage, Automatische Anpassung der Fahrparameter in Teiloffen, Störungsschliess- und Störungsverriegelungsfunktion im Falle einer Anlagenstörung, Antrieb mit akustisch entkoppelter und austauschbarer Laufschiene und verschleissfester Spezialoberfläche, Laufrollen aus Spezialkunststoff, Gegenrollen als Entgleisungsschutz, Antistatik-Bürsten an den Türflügeln / Laufwagen, Montageplatte mit vorgefertigten Befestigungslöchern und Gewindebohrungen, Einstellbare Offenhaltezeit 0 bis 180 Sekunden, Separat wählbare Offenhaltezeit bei Nacht-Bankimpuls, Antriebstiefe 180 mm inklusive Verkleidung, Überwachung des Durchgangsbereichs durch Infrarot-Lichtvorhänge unmittelbar vor und hinter dem Türflügel, Programmschalter zur Auswahl von 5 Betriebsarten Aus, Automatik, Teiloffen, Ausgang, Dauerauf, weitere Funktionsprogramme: Schleusensteuerung, Totmannschaltung, Nacht-Bank-Öffnung, Apothekerverriegelung (teiloffen verriegelt), Feuerwehrschtaltung, Panikschliessen, Störungsentriegeln, Störungsverriegeln, Türzustandsmeldung AUF / ZU / VERRIEGELT, Klingelkontakt (richtungserkennend), Internes Funktionsmodul mit 4 wählbaren Funktionen, Hinderniserkennung mit Reversierfunktion in Zu-Richtung, Hinderniserkennung in Auf-Richtung, Protokollierung von Öffnungszyklen und Antriebszustand, Einstellbare Fahrdynamikkurven mit Geschwindigkeit, Beschleunigungskurven und Bremskurven, einstellbare permanente Zuhaltekraft in Zu-Position, einstellbare Türkraft für den Ent- und Verriegelvorgang, Energiesparmodus (powersafe) in Programmschalterposition Aus / Verriegelt, max. Türflügelgewicht: einflügelig 1 x 250 kg, max. Türflügelgewicht: zweiflügelig 2 x 200 kg, Öffnungsgeschwindigkeit: einstellbar bis zu 0,9 m / sek. Die Lichte Durchgangsbreite (LW) und Durchgangshöhe (LH) ist im Positionsstichwort in cm angegeben.
- Farbe der sichtbaren Bestandteile: Aluminium eloxiert E6/C0 (silberfarbig)
- Kämpferkonstruktion: Wand- bzw. Sturzmontage mit Fahrflügel ohne Seitenteil
- Verriegelung: elektromechanische Verriegelung mit mechanischer Handentriegelung
- Programmschalter: externer elektronischer Programmschalter, 5-stellig, abschließbar über Codierung oder optional zusätzlichen Schlüsseltaster, Einbau (uP), Folientastatur
- Bodenführung: Oberflurführung
- Sonstige Impulsgeber (z.B. Taster, MagicSwitch, Fußtaster,...) in eigener Position beschrieben

43.IA 01A + **Autom.Schiebetüranl.Holz 1-fl** \_\_\_\_\_

einflügelig, Kämpferkonstruktion: Wand- bzw. Sturzmontage mit Fahrflügel ohne Seitenteil.

**Technische Eigenschaften:**

- Beanspruchungsklasse (A, B, C, D): \_\_\_\_\_
- Türblattdicke: \_\_\_\_\_ mm
- Bewertetes Schalldämmmaß RW: \_\_\_\_\_ dB
- Klimakategorie (a, b, c): \_\_\_\_\_
- Sonstige Anforderungen: \_\_\_\_\_



**Ergänzungen zur StLB HB-022+ABK-020**

**Ausschreibungstexte DOR**

Leistungsverzeichnis

gedruckt am 15.11.2023

LB-HB-022+ABK-020

Preisangaben in EUR

Oberfläche (beidseitig) Türblatt (z.B. Art: Furnier, Melaminharzplatten, Laminat, Farbe: lackiert/beschichtet):

zB. mit Antrieb ES PRO von dormakaba oder Gleichwertiges.

Angebotenes Erzeugnis:(.....)

**Kriterien der Gleichwertigkeit:** Antrieb mit dynamischer Kraftbegrenzung zur Einhaltung der Maximalkräfte gemäß EN16005, Türflügelgewicht bis zu 250 kg, Öffnungsgeschwindigkeit bis zu 0,9 m / sek, geprüft bis zu 1,5 Mio Lastwechsel.

L: ..... S: ..... EP: ..... 0,00 Stk PP: .....

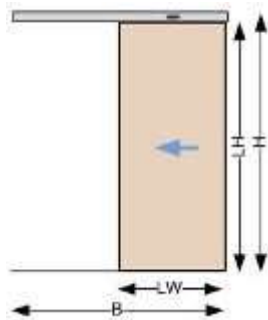

dokaIA STH 1

**43.IA 01B + Autom.Schiebetüranl.Holz 2-fl \_\_\_\_\_**

zweiflügelig, Kämpferkonstruktion: Wand- bzw. Sturzmontage mit Fahrflügel ohne Seitenteil.

**Technische Eigenschaften:**

- Beanspruchungsklasse (A, B, C, D):
- Türblattdicke:  mm
- Bewertetes Schalldämmmaß RW:  dB
- Klimakategorie (a, b, c):
- Sonstige Anforderungen:

Oberfläche (beidseitig) Türblatt (z.B. Art: Furnier, Melaminharzplatten, Laminat, Farbe: lackiert/beschichtet):

zB. mit Antrieb ES PRO von dormakaba oder Gleichwertiges.

Angebotenes Erzeugnis:(.....)

**Kriterien der Gleichwertigkeit:** Antrieb mit dynamischer Kraftbegrenzung zur Einhaltung der Maximalkräfte gemäß EN16005, Türflügelgewicht bis zu 400 kg, Öffnungsgeschwindigkeit bis zu 0,9 m / sek, geprüft bis zu 1,5 Mio Lastwechsel.

L: ..... S: ..... EP: ..... 0,00 Stk PP: .....

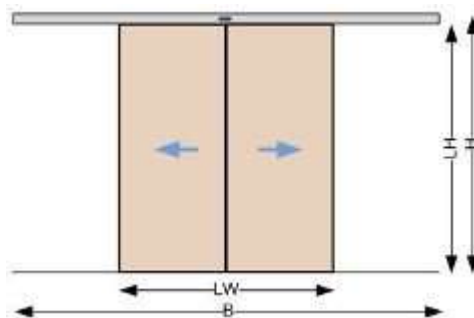

dokaIA STH 5

**43.IA 03 + Aufzahlung (Az) auf Automatische Schiebetüranlagen mit Türblatt aus Holz**

**Ergänzungen zur StLB HB-022+ABK-020****Ausschreibungstexte DOR**

Leistungsverzeichnis

gedruckt am 15.11.2023

LB-HB-022+ABK-020

Preisangaben in EUR

**43.IA 03A + Az Autom.Schiebetüranl.Holz f. Rw>32dB**

für Ausführung bewertetes Mindestschalldämm-Maß Rw von Türen (Türblatt und Zarge):  
mindestens 32dB

L: ..... S: ..... EP: ..... 0,00 Stk PP: .....

**43.IA 03B + Az Autom.Schiebetüranl.Holz f. Rw>37dB**

für Ausführung bewertetes Mindestschalldämm-Maß Rw von Türen (Türblatt und Zarge):  
mindestens 37dB

L: ..... S: ..... EP: ..... 0,00 Stk PP: .....

**43.IA 03C + Az Autom.Schiebetüranl.Holz f. Rw>42dB**

für Ausführung bewertetes Mindestschalldämm-Maß Rw von Türen (Türblatt und Zarge):  
mindestens 42dB

L: ..... S: ..... EP: ..... 0,00 Stk PP: .....

**43.IA 03M + Az Autom.Schiebetüranl.Holz f. Bleieinlage 1mm**

für Bleieinlage 1mm.

L: ..... S: ..... EP: ..... 0,00 Stk PP: .....

**43.IA 03O + Az Autom.Schiebetüranl.Holz f. Rammschutz NIRO**

für Rammschutz aus Edelstahl.

L: ..... S: ..... EP: ..... 0,00 Stk PP: .....

**43.IA 12 + Automatische Fluchtweg-Schiebetüranlage mit Türblatt aus Stahl für Innenräume und redundantem Antrieb (Autom.Schiebetüranl.Stahl), mit besonders geräuscharmer Antriebsmotor ohne Getriebe, Geprüfte Lebensdauer 1,5 Mio. Prüfzyklen über die Anforderungen gemäss EN 16005 hinaus, Akkupaket für Funktion stromlos öffnend, stromlos schliessend oder für einen Not-Betrieb, Verdrahtung von Zubehörkomponenten über CAN-Bus möglich, Möglichkeit zur Bedienung der Türfunktionen und Health Check-Funktion zur Überprüfung des Türzustandes per Smart Phone oder Tablet (Az), Modularer Antriebsaufbau in zwei Gewichtsklassen, Antriebssteuerung mit Sicherheitssoftware zur statischen und dynamischen Kraftüberwachung der Flügelbewegung während Öffnungs- und Schliessfahrt, Automatische Anpassung der Offenhaltezeit an die aktuelle Begehfrequenz der Türanlage, Automatische Anpassung der Fahrparameter in Teiloffen, Störungsschliess- und Störungsverriegelungsfunktion im Falle einer Anlagenstörung, Antrieb mit akustisch entkoppelter und austauschbarer Laufschiene und verschleissfester Spezialoberfläche, Laufrollen aus Spezialkunststoff, Gegenrollen als Entgleisungsschutz, Antistatik-Bürsten an den Türflügeln / Laufwagen, Montageplatte mit vorgefertigten Befestigungslöchern und Gewindebohrungen, Einstellbare Offenhaltezeit 0 bis 180 Sekunden, Separat wählbare Offenhaltezeit bei Nacht-Bankimpuls, Antriebstiefe 180 mm inklusive Verkleidung, Überwachung des Durchgangsbereichs durch Infrarot-Lichtvorhänge unmittelbar vor und hinter dem Türflügel, Programmschalter zur Auswahl von 5 Betriebsarten Aus, Automatik, Teiloffen, Ausgang, Dauerauf, weitere Funktionsprogramme: Schleusensteuerung, Totmannschaltung, Nacht-Bank-Öffnung, Apothekerverriegelung (teiloffen verriegelt), Feuerweherschaltung, Panikschiessen, Störungsentriegeln, Störungsverriegeln,**

**Ergänzungen zur StLB HB-022+ABK-020**

**Ausschreibungstexte DOR**

Leistungsverzeichnis

gedruckt am 15.11.2023

LB-HB-022+ABK-020

Preisangaben in EUR

Türzustandsmeldung AUF / ZU / VERRIEGELT, Klingelkontakt (richtungserkennend), Internes Funktionsmodul mit 4 wählbaren Funktionen, Hinderniserkennung mit Reversierfunktion in Zu-Richtung, Hinderniserkennung in Auf-Richtung, Protokollierung von Öffnungszyklen und Antriebszustand, Einstellbare Fahrdynamikkurven mit Geschwindigkeit, Beschleunigungskurven und Bremskurven, einstellbare permanente Zuhaltkraft in Zu-Position, einstellbare Türkraft für den Ent- und Verriegelvorgang, Energiesparmodus (powersafe) in Programmschalterposition Aus / Verriegelt, max. Türflügelgewicht: einflügelig 1 x 250 kg, max. Türflügelgewicht: zweiflügelig 2 x 200 kg, Öffnungsgeschwindigkeit: einstellbar bis zu 0,9 m / sek. Die Lichte Durchgangsbreite (LW) und Durchgangshöhe (LH) ist im Positionsstichwort in cm angegeben.

Farbe der sichtbaren Bestandteile: Aluminium eloxiert E6/C0 (silberfarbig)

Kämpferkonstruktion: Wand- bzw. Sturzmontage mit Fahrflügel ohne Seitenteil

Verriegelung: elektromechanische Zahnriemenverriegelung mit mechanischer Handentriegelung

Programmschalter: externer elektronischer Programmschalter, 5-stellig, abschließbar über Codierung oder optional zusätzlichen Schlüsseltaster, Einbau (uP), Folientastatur

Bodenführung: Oberflurführung

Sonstige Impulsgeber (z.B. Taster, MagicSwitch, Fußtaster,...) in eigener Position beschrieben

**43.IA 12A + Autom.Schiebetüranl.Stahl 1-fl** \_\_\_\_\_

einflügelig

**Technische Eigenschaften:**

- Beanspruchungsklasse (A, B, C, D): \_\_\_\_\_
- Türblattdicke: \_\_\_\_\_ mm
- Bewertetes Schalldämmmaß RW: \_\_\_\_\_ dB
- Klimakategorie (a, b, c): \_\_\_\_\_
- Sonstige Anforderungen: \_\_\_\_\_

Oberfläche (beidseitig) Türblatt (z.B. verzinkt, grundiert, Edelstahl, Farbe: lackiert/beschichtet): \_\_\_\_\_

zB. mit Antrieb ES PRO von dormakaba oder Gleichwertiges.

Angebotenes Erzeugnis: (.....)

**Kriterien der Gleichwertigkeit:** Antrieb mit dynamischer Kraftbegrenzung zur Einhaltung der Maximalkräfte gemäß EN16005, Türflügelgewicht bis zu 250 kg, Öffnungsgeschwindigkeit bis zu 0,9 m / sek, geprüft bis zu 1,5 Mio Lastwechsel.

L: ..... S: ..... EP: ..... 0,00 Stk PP: .....

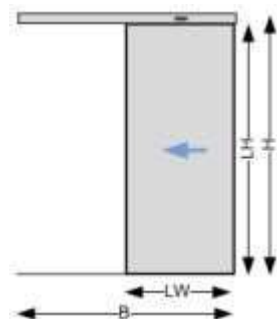

dokalF STS 1

**43.IA 12B + Autom.Schiebetüranl.Stahl 2-fl** \_\_\_\_\_

zweiflügelig

**Technische Eigenschaften:**

- Beanspruchungsklasse (A, B, C, D): \_\_\_\_\_
- Türblattdicke: \_\_\_\_\_ mm
- Bewertetes Schalldämmmaß RW: \_\_\_\_\_ dB

**Ergänzungen zur StLB HB-022+ABK-020**

**Ausschreibungstexte DOR**

Leistungsverzeichnis

gedruckt am 15.11.2023  
 LB-HB-022+ABK-020 Preisangaben in EUR

- Klimakategorie (a, b, c):
- Sonstige Anforderungen:

Oberfläche (beidseitig) Türblatt (z.B. verzinkt, grundiert, Edelstahl, Farbe: lackiert/beschichtet):

zB. mit Antrieb ES PRO von dormakaba oder Gleichwertiges.

Angebotenes Erzeugnis:

**Kriterien der Gleichwertigkeit:** Antrieb mit dynamischer Kraftbegrenzung zur Einhaltung der Maximalkräfte gemäß EN16005, Türflügelgewicht bis zu 400 kg, Öffnungsgeschwindigkeit bis zu 0,9 m / sek, geprüft bis zu 1,5 Mio Lastwechsel.

L: ..... S: ..... EP: ..... 0,00 Stk PP: .....

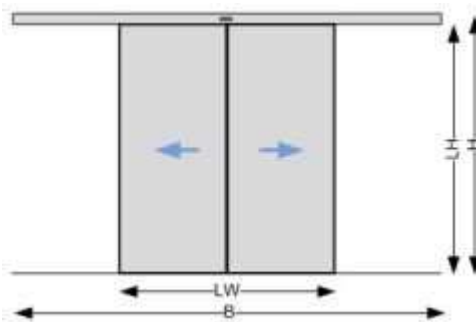

dokaIF STS 5

43.IA 75 + Aufzahlung (Az) auf Automatische Schiebetüranlagen

**43.IA 75A + Az Autom.Schiebetüranl. 1-fl f.Fluchtwegausführung**

einflügelig, für Fluchtwegausführung (redundanter Ausführung samt selbstüberwachte Sensorik, gemäß AutSchR).

L: ..... S: ..... EP: ..... 0,00 Stk PP: .....



dokaIA PSaap

**43.IA 75B + Az Autom.Schiebetüranl. 2-fl f.Fluchtwegausführung**

zweiflügelig, für Fluchtwegausführung (redundanter Ausführung samt selbstüberwachte Sensorik, gemäß AutSchR).

L: ..... S: ..... EP: ..... 0,00 Stk PP: .....



dokaIA PSaap

**Ergänzungen zur StLB HB-022+ABK-020****Ausschreibungstexte DOR**

Leistungsverzeichnis

gedruckt am 15.11.2023  
LB-HB-022+ABK-020 Preisangaben in EUR**43.IA 75C + Az Autom.Schiebetüranl. f.Farbe n.Wahl AG**

für RAL-Farbe der Leichtmetallteile nach Wahl des AG.

L: ..... S: ..... EP: ..... 0,00 Stk PP: .....

**43.IA 75D + Az Autom.Schiebetüranl. f.Farbe\_\_\_\_\_**

für Oberfläche/Farbe (zB. RAL, NCS, eloxal, Tiger coating,...).

L: ..... S: ..... EP: ..... 0,00 Stk PP: .....

**43.IA 75J + Az Autom.Schiebetüranl.Programmschalter PZ+elektr.abschl.uP**

für elektronischem Programmschalter, 5-stellig, abschließbar über Codierung oder zusätzlichen Schlüsseltaster, Einbau (uP), Folientastatur, aluminiumfarbig, abschließbar mit Profilhalbzylinder.

L: ..... S: ..... EP: ..... 0,00 Stk PP: .....



dokalA PSaap

**43.IA 75K + Az Autom.Schiebetüranl.Programmschalter PZ+elektr.abschl.aP**

für elektronischem Programmschalter, 5-stellig, abschließbar über Codierung oder zusätzlichen Schlüsseltaster, Aufbau (aP), Folientastatur, aluminiumfarbig, abschließbar mit Profilhalbzylinder.

L: ..... S: ..... EP: ..... 0,00 Stk PP: .....



dokalA PSaap

**43.IA 83 + Aufzahlung (Az) auf Automatische Schiebetüranlagen (1VE = 1 komplette Schiebetüranlage)****43.IA 83A + Az Autom.Schiebetüranl. 1-fl f.Schutzflügel drehbar**

für Nebenkantenabsicherung durch Schutzflügel zur Absicherung vor dem Fahrflügel oder an der Fassade aus ESG-Glas, drehbar gelagert.

L: ..... S: ..... EP: ..... 0,00 VE PP: .....

**Ergänzungen zur StLB HB-022+ABK-020****Ausschreibungstexte DOR**

Leistungsverzeichnis

gedruckt am 15.11.2023  
LB-HB-022+ABK-020 Preisangaben in EUR**43.IA 83B + Az Autom.Schiebetüranl. 1-fl f.Schutzflügel schiebbar**

für Nebenkantenabsicherung durch Schutzflügel zur Absicherung vor dem Fahrflügel oder an der Fassade aus ESG-Glas, schiebbare Ausführung, Antriebshöhe 150mm mit Laufschiene (nicht kombinierbar mit Integralverkleidung).

L: ..... S: ..... EP: ..... 0,00 VE PP: .....

**43.IA 83C + Az Autom.Schiebetüranl. 2-fl f.Schutzflügel drehbar**

für Nebenkantenabsicherung durch Schutzflügel zur Absicherung vor dem Fahrflügel oder an der Fassade aus ESG-Glas, drehbar gelagert.

L: ..... S: ..... EP: ..... 0,00 VE PP: .....

**43.IA 83D + Az Autom.Schiebetüranl. 2-fl f.Schutzflügel schiebbar**

für Nebenkantenabsicherung durch Schutzflügel zur Absicherung vor dem Fahrflügel oder an der Fassade aus ESG-Glas, schiebbare Ausführung, Antriebshöhe 150mm mit Laufschiene (nicht kombinierbar mit Integralverkleidung).

L: ..... S: ..... EP: ..... 0,00 VE PP: .....

**43.IA 83E + Az Autom.Schiebetüranl. f.Sensorverkleidung**

für Sensorverkleidung mit vollständig integrierten Sensoren und nahtloser, durchgängiger Sensorabdeckung Antriebshöhe (Höhe Innenverkleidung) 100 mm.

L: ..... S: ..... EP: ..... 0,00 VE PP: .....

**43.IA 83F + Az Autom.Schiebetüranl. f.Unterflur Bodenschiene**

für eine Unterflurbodenschiene als Schutz gegen Einbruch in Kombination mit Elektromechanischer Verriegelung, optimaler Bedienkomfort (keine Stangenverriegelung, kein Bodenschloss), Dichtheit vor Wind, Zug und Kälte, Schutz gegen Mäuse, Schädlinge.

L: ..... S: ..... EP: ..... 0,00 VE PP: .....

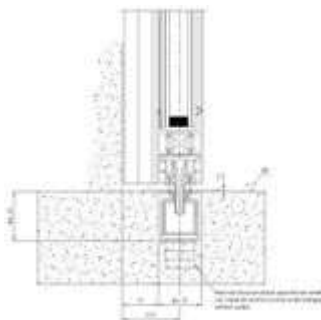

dokalA Bodenschiene

**Ergänzungen zur StLB HB-022+ABK-020****Ausschreibungstexte DOR**

Leistungsverzeichnis

gedruckt am 15.11.2023  
LB-HB-022+ABK-020 Preisangaben in EUR**43.IA 83G + Az Autom.Schiebetüranl. f.Blindstockrahmen**

für Blindstockrahmen bei Aussentüren, Ausführung gemäß OIB-Richtlinie zur Vormontage (zB. bei Vollwärmeschutz usw.) inklusive Purenitsockel oder ähnliches und Edelstahlabdeckungen.

L: ..... S: ..... EP: ..... 0,00 VE PP: .....

**43.IA 83H + Az Autom.Schiebetüranl. f.Deckenrahmen mit Radarmelder**

für deckenbündigen Zwischendeckeneinbau mit abnehmbarer Antriebsverkleidung und Kombi-Radarmelder in der Verkleidung integriert.

L: ..... S: ..... EP: ..... 0,00 Stk PP: .....



dokaIA Integral

**43.IA 83I + Az Autom.Schiebetüranl. f.Radarmelder eingebaut**

für Kombi-Radar unterhalb des Antriebes integriert (Antriebshöhe: 150mm).

L: ..... S: ..... EP: ..... 0,00 Stk PP: .....

**43.IA 83K + Az Autom.Schiebetüranl. f.Ceproxmelder**

für einstellbaren Reflexionslichttaster mit intelligenter Signalverarbeitung für automatische Reichweiteneinstellung. Der Sensor passt sich an die Umgebung an und blendet den Hintergrund automatisch aus. Kompakte kugelförmige Bauform für die Ausrichtung des Sensors in allen Achsen in einem großen Winkelbereich.

L: ..... S: ..... EP: ..... 0,00 Stk PP: .....

**43.IA 83L + Az Autom.Schiebetüranl. f.Sprachmodul**

für in der Antriebsverkleidung integriertem Sprachmodul einschließlich Lautsprecher mit Lautstärkeregelung. Abhängig von der Position des Programmwahlschalter können verschiedene Sprachmeldungen aktiviert werden. Wenn der Programmschalter auf "Dauer auf" steht, wird der Lautsprecher deaktiviert. Im Tagesbetrieb werden entsprechend den Vorgaben des AG beispielsweise folgende Funktionen programmiert.

zB. Funktion Eingangstür Innen: Wird innerhalb von 3-5 sek. mehrfach Bewegung erkannt, ertönt die Sprachausgabe " Dies ist kein Ausgang"

L: ..... S: ..... EP: ..... 0,00 Stk PP: .....

**43.IA 83M + Az Autom.Schiebetüranl. f.Verglasung n.Angabe**Beschreibung Verglasung:

**Ergänzungen zur StLB HB-022+ABK-020**

**Ausschreibungstexte DOR**

Leistungsverzeichnis

gedruckt am 15.11.2023  
 LB-HB-022+ABK-020 Preisangaben in EUR

L: ..... S: ..... EP: ..... 0,00 Stk PP: .....

**43.IA 83U + Az Autom.Schiebetüranl. f.Apothekennotdienstanlage in SF**

Beschreibung Apothekennotdienstanlage:

L: ..... S: ..... EP: ..... 0,00 Stk PP: .....

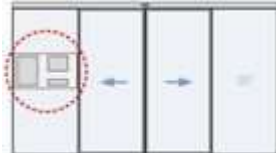

dokaIA Apotheke2

**43.IA 84 + Aufzahlung auf Schiebetüranlagen (Az)**

**43.IA 84A + Az Autom.Schiebetüranl. f.Funktion Apothekenschaltung**

für Funktion Apothekenschaltung lt. Beschreibung wie folgt:

**Apotheken Nachtbetrieb:**

Der Mitarbeiter öffnet im Programmmodus "Nachtbetrieb" über einen angebrachten "Tür Öffnen" Schalter die Schiebetür ca. 15 cm. In dieser Position verriegelt die Tür und kann nicht gewaltsam geöffnet werden. Es kann nun der Kunde bedient werden. Durch weiteres Betätigen des "Tür Öffnen" Schalters entriegelt die Tür und fährt zu und verriegelt wieder.

L: ..... S: ..... EP: ..... 0,00 Stk PP: .....

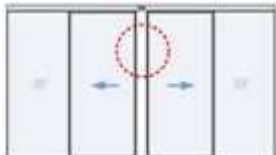

dokaIA Apotheke1

**43.IA 84B + Az Autom.Schiebetüranl. f.Funktion Türzustandsmeldung**

für Funktion Türzustandsmeldung (3-fach).

L: ..... S: ..... EP: ..... 0,00 Stk PP: .....

**43.IA 84C + Az Autom.Schiebetüranl. f.Funktion Nacht-Bank**

*für Flip-Flop-Funktion (Stromstoß):* Im Basisbetrieb öffnet der Antrieb nach Impulsgabe am Nacht-Bank Eingang (Schlüsseltaster) die Tür; nach Ablauf der Offenhaltezeit wird diese wieder geschlossen. Nach Aktivierung der Flip-Flop-Funktion wird die Tür durch die erste Impulsgabe am Nacht-Bank Eingang geöffnet, bleibt nach Erreichen in der Dauer auf Position stehen und schließt erst wieder nachdem der zweite Impuls am Nacht-Bank Eingang erfolgt ist. Die Länge der Dauer auf Periode ist nicht begrenzt. Parallel steht an allen anderen Impulsgebereingängen weiterhin die normale Offenhaltezeit zur Verfügung. Die Rauchmelder sind in jedem Fall der Dauerauf Funktion übergeordnet.

L: ..... S: ..... EP: ..... 0,00 Stk PP: .....



**Ergänzungen zur StLB HB-022+ABK-020****Ausschreibungstexte DOR**

Leistungsverzeichnis

gedruckt am 15.11.2023  
LB-HB-022+ABK-020 Preisangaben in EUR**43.IA 84D + Az Autom.Schiebetüranl. f.Funktion Panikschließen**

für Funktion Panikschließen.

L: ..... S: ..... EP: ..... 0,00 Stk PP: .....

**43.IA 84E + Az Autom.Schiebetüranl. f.Funktion Klingelkontakt**

für Funktion Klingelkontakt.

L: ..... S: ..... EP: ..... 0,00 Stk PP: .....

**43.IA 84F + Az Autom.Schiebetüranl. f.Funktion Sicherheitsschleuse**

für Funktion Sicherheitsschleuse (die Öffnung erfolgt nur wenn alle anderen, Schleusen abhängigen Türen geschlossen sind).

L: ..... S: ..... EP: ..... 0,00 Stk PP: .....

**43.IA 84G + Az Autom.Schiebetüranl. f.Funktion Synchronbetrieb**

für Funktion Synchronbetrieb.

L: ..... S: ..... EP: ..... 0,00 Stk PP: .....

**43.IA 84H + Az Autom.Schiebetüranl. f.Funktion Barrierefreies WC**

**für Funktion Barrierefreies WC inkl. Bedien- und Anzeigekomponenten**, der Türantrieb ist mit einer Verriegelung ausgestattet. Innen und außen sind Flächentaster zur Aktivierung angebracht. Innen befindet sich zudem ein Flächentaster zur Ansteuerung der Verriegelung. Zur „besetzt/ frei“ Anzeige wird außen und innen eine Status-Anzeige (Rot/Grün) verwendet. Optional kann außen eine Notöffnungseinrichtung angebracht werden, um die Tür im Notfall schnell öffnen zu können. Eine Notrufanlage ist nicht Teil dieser Position.

**WC unbesetzt:** Außen installierte Status-Anzeige zeigt Grün Zugang Tür mit Taster öffnen, Tür schließt nach eingestellter Offenhaltezeit

**Verriegelung:** Verriegelungstaster betätigen, die Tür verriegelt mechanisch, kann nicht durch den Taster außen geöffnet werden, Status-Anzeige wechselt von Grün auf Rot

**Verlassen:** Tür öffnet nach Betätigung des Verriegelungstasters, Status-Anzeige wechselt von Rot auf Grün, Tür schließt nach eingestellter Offenhaltezeit

**Notöffnung:** Im Notfall kann die Verriegelung durch Betätigung eines Notschalters oder Schlüsseltasters freigeschaltet werden, die Tür fährt automatisch auf

**Sicherheit:** Die Tür wird bei Spannungsausfall automatisch entriegelt und kann von Hand geöffnet werden.

L: ..... S: ..... EP: ..... 0,00 Stk PP: .....

**Ergänzungen zur StLB HB-022+ABK-020****Ausschreibungstexte DOR**

Leistungsverzeichnis

gedruckt am 15.11.2023  
LB-HB-022+ABK-020 Preisangaben in EUR

dokalA Barrierefreies WC

**43.IA 84I + Az Autom.Schiebetüranl. f.Funktion Nach/Abströmöffnung**

für Funktion als Nach- und Abströmöffnung bzw. Öffnung der Schiebetür für den Fluchtfall in Kombination mit der Brandmeldeanlage.

L: ..... S: ..... EP: ..... 0,00 Stk PP: .....

**43.IA 84J + Az Autom.Schiebetüranl. f.Funktion Shopzugang**

für Funktion Shopzugang

*Funktionen:*

**Nachtbetrieb:** Die Türanlage wird verriegelt und kann nicht mehr mit dem inneren und äusseren Impulsgeber automatisch geöffnet werden. Öffnungsimpuls über Taster zum Verlassen des Shops ist gewährleistet.

BEI STROMAUSFALL BLEIBT DIE TÜRE GESCHLOSSEN

**Tagbetrieb:** Die Türanlage wird automatisch über den Impulsgeber geöffnet und somit ist der Kundenverkehr gewährleistet

BEI STROMAUSFALL BLEIBT DIE TÜRE GEÖFFNET

**Einbahnbetrieb:** Türanlage nur innerer Impulsgeber aktiviert – vor Geschäftsschluss

BEI STROMAUSFALL BLEIBT DIE TÜRE GEÖFFNET

**Winterbetrieb:** Im Winterbetrieb kann die Türanlage teilgeöffnet werden (Fluchtwegbreite beachten)

BEI STROMAUSFALL BLEIBT DIE TÜRE GEÖFFNET

**Reinigungsbetrieb:** Die Türanlage bleibt in Daueroffenstellung = Permanente Totalöffnung der Türanlage

BEI STROMAUSFALL BLEIBT DIE TÜRE GEÖFFNET.

L: ..... S: ..... EP: ..... 0,00 Stk PP: .....

**43.IA 84M + Az Autom.Schiebetüranl. f.Interface DCW-Bus**

für Interface DCW. Durch die DCW-Bustechnologie kann auch durch Angriff und Manipulation des Kabels keine Türöffnung ausgelöst werden. Alle Bus-Teilnehmer werden einfach über den 4-Draht Bus miteinander verbunden. Im Falle einer Vernetzung von Antrieben über die Türmanagementsoftware werden die DCW-Komponenten auch visualisiert.

L: ..... S: ..... EP: ..... 0,00 Stk PP: .....

**43.IA 84N + Az Autom.Schiebetüranl. f.Interface LAN-Ethernet**

für Interface LAN. Die Antriebe lassen sich über die LAN-Schnittstelle in Verbindung mit Türmanagementsoftware visualisieren (Betriebs- und Bewegungszustände), fernsteuern und vollständig parametrieren. Das Modul wird im Antrieb montiert. Die Verbindung wird über ein Sicherheitsnetzwerk (Ethernet) erfolgen.

**Ergänzungen zur StLB HB-022+ABK-020****Ausschreibungstexte DOR**

Leistungsverzeichnis

gedruckt am 15.11.2023

LB-HB-022+ABK-020

Preisangaben in EUR

Über einen OPC-Server können alle über LAN vernetzte Türen in bestehende Gebäudemanagementsysteme (zB. Siemens, Honeywell, PKE, Schrack, Kapsch,...) eingebunden werden.

L: ..... S: ..... EP: ..... 0,00 Stk PP: .....

**43.IA 84O + Az Autom.Schiebetüranl. f.Interface LON-Bus**

für Interface LON. Die Antriebe lassen sich über die LON-Schnittstelle in Verbindung mit Türmanagementsoftware visualisieren (Betriebs- und Bewegungszustände), fernsteuern und vollständig parametrieren. Das Modul wird im Antrieb montiert. Die Vernetzung erfolgt über einen 2-Draht LON-Bus. Die Ausdehnung und Anzahl der Bus Teilnehmer kann mit entsprechender Hardware wie Repeatern und Routern beliebig erweitert werden.

L: ..... S: ..... EP: ..... 0,00 Stk PP: .....

**43.IA 84P + Az Autom.Schiebetüranl. f.Interface EIB/KNX-Bus**

für Interface EIB/KNX. Die Antriebe lassen sich über die EIB/KNX-Schnittstelle in Verbindung mit Türmanagementsoftware visualisieren (Betriebs- und Bewegungszustände), fernsteuern und vollständig parametrieren. Das Modul wird im Antrieb montiert. Die Vernetzung erfolgt über einen 2-Draht EIB/KNX-Bus.

L: ..... S: ..... EP: ..... 0,00 Stk PP: .....

**43.IA 84V + Az Autom.Schiebetüranl. f.Übergabebox**

für Übergabebox zwecks sauberer Gewerketrennung (Zutrittskontrolle, Elektro, Brandmeldeanlage, Türbauer,...) für automatisierte Schiebetüranlagen inkl. Verkabelung (Spannungsversorgung, 2 x Datenleitung je 10m), welches folgende Leistungsmerkmale und Anschlussmöglichkeiten erfüllt:

- Netzanschluss 230 VAC
- Programmwahlschalter (AUS - AUTOMATIC - DAUERAUF - EINBAHN)
- 1x potentialfreier Kontakt für elektrische Zutrittskontrolle
- 3 x potentialfreier Kontakt für Impulsgeber (zB. Taster, Notöffnung, Radar,...)
- Brandmeldeanlage 24VDC (Öffnerkontakt)
- Busanschluss für geeignete Fluchtwegsicherung,...
- 4 x freie Klemmen für weitere Anschlüsse

L: ..... S: ..... EP: ..... 0,00 Stk PP: .....



dokaIA\_übergabebox

**43.IA 84W + Az Autom.Schiebetüranl. f.Übergabebox 24V**

für Übergabebox zwecks sauberer Gewerketrennung (Zutrittskontrolle, Elektro, Brandmeldeanlage, Türbauer,...) für automatisierte Schiebetüranlagen inkl. Verkabelung (Spannungsversorgung, 2 x Datenleitung je 10m) inkl. Netzteil 24V/2A für Anzeigen,..., Stahlblechgehäuse ca. 200mm x 230mm x 80mm mit Erweiterungsmöglichkeiten (Fernsteuerung der 24V Spannungsversorgung, Verwenden eines Signals von der Brandmeldezentrale, um den Ausgang zu den Türen im Falle einer Feueralarmaktivierung umzuschalten, LED-Statusanzeigen

**Ergänzungen zur StLB HB-022+ABK-020****Ausschreibungstexte DOR**

Leistungsverzeichnis

gedruckt am 15.11.2023

LB-HB-022+ABK-020

Preisangaben in EUR

für schnelle Diagnose und Anzeige von Fehlern am Netzeingang oder Ausgang, Netzübergangsschutz), welches folgende Leistungsmerkmale und Anschlussmöglichkeiten erfüllt:

- Netzanschluss 230 VAC, Netzteil 24V/2A
- Programmwahlschalter (AUS - AUTOMATIC - DAUERAUF - EINBAHN)
- 1x potentialfreier Kontakt für elektrische Zutrittskontrolle
- 3 x potentialfreier Kontakt für Impulsgeber (zB. Taster, Notöffnung, Radar,...)
- Türöffner/ Motorschloss inkl. Riegemeldung
- Brandmeldeanlage 24VDC (Öffnerkontakt)
- Busanschluss für geeignete Motorschlösser, Fluchtwegsicherung,...
- 4 x freie Klemmen für weitere Anschlüsse

L: ..... S: ..... EP: ..... 0,00 Stk PP: .....



dokaJA\_übergabebox

**43.IA 84Y + Az Autom.Schiebetüranl. f.Übergabebox 24V+Akku 2x1,2Ah**

für Übergabebox zwecks sauberer Gewerketrennung (Zutrittskontrolle, Elektro, Brandmeldeanlage, Türbauer,...) für automatisierte Schiebetüranlagen inkl. Verkabelung (Spannungsversorgung, 2 x Datenleitung je 10m) inkl. Netzteil 24V/2A für Anzeigen,..., Stahlblechgehäuse ca. 350mm x 330mm x 90mm mit Erweiterungsmöglichkeiten (Fernsteuerung der 24V Spannungsversorgung, Verwenden eines Signals von der Brandmeldezentrale, um den Ausgang zu den Türen im Falle einer Feueralarmaktivierung umzuschalten, LED-Statusanzeigen für schnelle Diagnose und Anzeige von Fehlern am Netzeingang oder Ausgang, Netzübergangsschutz), welches folgende Leistungsmerkmale und Anschlussmöglichkeiten erfüllt:

- Netzanschluss 230 VAC, Netzteil 24V/2A
- Programmwahlschalter (AUS - AUTOMATIC - DAUERAUF - EINBAHN)
- 1x potentialfreier Kontakt für elektrische Zutrittskontrolle
- 3 x potentialfreier Kontakt für Impulsgeber (zB. Taster, Notöffnung, Radar,...)
- Türöffner/ Motorschloss inkl. Riegemeldung
- Brandmeldeanlage 24VDC (Öffnerkontakt)
- Busanschluss für geeignete Motorschlösser, Fluchtwegsicherung,...
- 4 x freie Klemmen für weitere Anschlüsse
- Akkuvorsorgung bei Spannungsausfall mit LED-Statusmeldung, Akkukapazität 2 x 1,2Ah.

L: ..... S: ..... EP: ..... 0,00 Stk PP: .....



dokaJA\_übergabebox

**43.IA 89 + Aufzählung (Az) auf Automatische Schiebetüren****43.IA 89G + Az Autom.Schiebetüranl. f.Magnetverriegelung**

für Magnetverriegelung mit Fluchtwegzulassung, mit überwachtem, beleuchtetem Fluchtweg-Taster mit Nottasterabdeckung mit verglastem Ausschnitt aus nichtsplitterndem Sicherheitsglas. bestehend aus Steuereinheit inkl. überwachtem und beleuchtetem Not-Auftaster (grün), zwangsöffnend, hochintensiv beleuchtete Nottasterumgebung mit optischer Anzeige des Fluchtwegzustandes (Fluchtweg = grün, Fluchtweg abgeschaltet = rot), optische Alarmierung durch rotes schnelles Blinklicht bei Stromausfall. Tiefentladeschutz für den Akku und 1-fach Rahmen System 55.

**Ergänzungen zur StLB HB-022+ABK-020****Ausschreibungstexte DOR**

Leistungsverzeichnis

gedruckt am 15.11.2023  
LB-HB-022+ABK-020 Preisangaben in EUR**Funktionsweise/Programmschalter:**

- Automatikbetrieb/Dauer AUF
- Verriegelt: Im (von außen) verriegelten Zustand (Verriegeln Einbahn) ist dank Eigensicherheit des redundanten und akkugepufferten Antriebes die Fluchtmöglichkeit gegeben.
- Die Magnetverriegelung wirkt kraftschlüssig durch die Reibkraft einer Magnetkupplung. Vorteil dieser Funktionsweise ist, dass die Verriegelung im stromlosen Zustand immer entriegelt (nach Ablauf der Akkukapazität der Eigensicherheit des Antriebes) und in keiner Situation verklemmen kann (klemmfreie Verriegelung). Die Fluchtmöglichkeit ist durch geprüfte Komponenten möglich und somit keine Einzelgenehmigung erforderlich!
- Bei innerem Radarbewegungsmelder ist dieser Position ebenso aktiv und wird batteriemitversorgt
- in besonderen Fällen (zB. Demenzstationen ohne Fluchtweg-Taster) ist eine Einzelgenehmigung der entsprechende Behörde zu erwirken
- Ein Anschluß an eine größere interne (mit Antriebsverkleidung 200 mm) oder externe USV-Anlage (in Verteiler, Zwischendecke,...) muss möglich sein, damit bei Stromausfall bei Bedarf auch mehrere Stunden bzw. Tage auffahren kann (Az).

Ein Prüfzeugnis einer Ausführung mit Fluchtwegzulassung ist bei der Angebotsabgabe vorzulegen.

L: ..... S: ..... EP: ..... 0,00 Stk PP: .....



dokaIA Fluchttaster

**43.IA 89V + Az Autom.Schiebetüranl. f.USV-Versorgung**

**für USV-Anlage 700VA, 4x6Ah inkl. 1 x Relaiskarte für Störmeldungen**, Notstromversorgung Blei Gel Wartungsfrei, Lebensdauer: 5 Jahre, eingebunden in 230 V AC, Leistung: 700 VA, um Stromausfälle zu überbrücken, wird die Notstromversorgung verwendet. Sie wird direkt in die 230 V Zuleitung eingebunden und übernimmt im Falle einer Netzstörung die Versorgung des Antriebs.

**Überbrückungszeiten:**

- Schiebetüren: 100 Öffnungszyklen oder max. 2 Stunden

L: ..... S: ..... EP: ..... 0,00 Stk PP: .....

**43.IB + Automat.Schiebetüranl.Vollbau mit Feuerschutz (dormakaba)**

Version: 2023-09

Im Folgenden ist das Liefern und Montieren bzw. der Einbau von Automatische Schiebetüranlagen in feuerhemmender Ausführung EI2 30 als Elemente für einen beweglichen Raumabschluss beschrieben.

Die Verantwortung für die ordnungsgemäße Zusammenstellung verschiedener Elemente und Montage unterliegt dem Auftragnehmer. Für diesen Fall unterliegen Türblatthersteller, Türtechnikhersteller und eventuell beteiligte Händler der Informationspflicht.

**1. Umweltschutz, Nachhaltigkeit, Ökologie:**

Automatisierte Türanlagen müssen nach den Gesichtspunkten des Umweltmanagements, Nachhaltigkeit und Ökologie gefertigt und geprüft sein. Dieses ist anhand einer nationalen oder internationalen Zertifizierung zB. ÖNORM EN ISO 14001 oder vergleichbare akkreditierte Prüfstelle zu belegen. Ebenso ist eine Umwelt-Produktdeklaration EPD nach ISO 14025 bzw. EN 15804 oder vergleichbare akkreditierte Prüfstelle vorzuweisen, die den gesamten ökologischen Lebensweg der Anlagen von der Herstellung, Verpackung, Nutzung, Nachnutzung,

**Ergänzungen zur StLB HB-022+ABK-020****Ausschreibungstexte DOR**

Leistungsverzeichnis

gedruckt am 15.11.2023

LB-HB-022+ABK-020

Preisangaben in EUR

Wiederverwendungs-, Rückgewinnungs-, und Recyclingpotential bestätigt.

**2. Abnahmeprüfung (TÜV):**

Motorkraftbetriebene Türen und Tore müssen gem. § 7 AM-VO vor der ersten Inbetriebnahme einer Abnahmeprüfung durch TÜV, vergleichbare akkreditierte Prüfstelle oder Ziviltechniker unterzogen werden. Die Prüfkosten sind in die Einheitspreise einzukalkulieren.

**3. Elektro- und Sicherheitstechnik:**

Elektrotechnische Einbauten bzw. -Anlagen sind gemeinsam mit dem Elektro- Brand- und Sicherheitstechnik in Betrieb zu nehmen und zu überprüfen. Ein Protokoll der Überprüfung ist vom AN zu erstellen. Erforderliche elektrische Angaben für die herzustellende Stromversorgung, sind rechtzeitig nach Auftragsvergabe bekanntzugeben.

**4. Wartung/Gewährleistung:**

Eine regelmäßige Jahreswartung oder technische Überprüfung durch Fachmonteure des Herstellers (kostenpflichtig) ist Grundlage für eine 24-monatige Gewährleistung, welche mit der vorgeschriebenen Abnahmeprüfung beginnt. Der Auftragnehmer übernimmt die fachmännische Sicherheitsüberprüfung lt. „§ 8 AM-VO - Wiederkehrende Prüfung“, welche mindestens einmal im Kalenderjahr, jedoch längstens im Abstand von 15 Monaten durchzuführen ist, und die Wartung der Anlagen nach den gesetzlichen Vorgaben, insbesondere deren Sicherheitsvorrichtungen auf einwandfreie Funktion, sowie das Reinigen und Schmieren der Anlagen. Die mit dieser laufenden Wartung verbundenen Kosten einschließlich der hierzu erforderlichen Kleinteile, Schmier-, Reinigungsmittel usw. sind durch den angeführten Pauschalpreis abgegolten. Ein verlängerter Garantiezeitraum ist durch eine eigene Wartungsposition geregelt (zB. Grundwartung, Vollwartung). Leistungen, welche außer dem Bereich der Service- und Wartungsarbeiten fallen, insbesondere das Beheben von Störungen durch unsachgemäße Bedienung oder Vandalismus gehen zu Lasten des Eigentümers, wenn es sich nicht um Garantieleistungen durch optionale Serviceverträge handelt. In diesen Fällen ist der Hersteller bzw. berechnigte Fachfirma berechnigt, die Behebung von Störungen sowie die Lieferung und Montage der für die einwandfreie Funktion der Türanlagen notwendigen Ersatzteile gesondert in Rechnung zu stellen.

**5. Aufzahlungen/Zubehör/Einbauteile:**

Positionen für Aufzahlungen, Zubehör und Einbauteile beschreiben Ergänzungen/Erweiterungen/Varianten zu vorangegangenen Positionen (Leistungen) und werden nur aus dem System oder der Auswahl von Produkten des Herstellers der Grundposition angeboten bzw. ausgeführt.

43.IB 00 + Folgende Angaben und Anforderungen an die Art und Weise der Leistungserbringung gelten als vereinbart und sind in die Einheitspreise einkalkuliert.

**43.IB 00A + Material zu 43.IB n.W.AN**

Das Verwenden nachstehend angebotener Materialien (Erzeugnisse) zu den angegebenen Positionen der ULG 43.IB wird vereinbart:

Betrifft Position(en):

Material (Erzeugnis) nach Wahl des Auftragnehmers (AN).

Angeboten: (.....)

**43.IB 00B + Material zu 43.IB Beispiel AG**

Das Verwenden nachstehend angebotener Materialien (Erzeugnisse) zu den angegebenen Positionen der ULG 43.IB wird vereinbart:

Betrifft Position(en):

Beispielhaftes Material (Erzeugnis):

Angeboten ist das beispielhafte oder ein Material (Erzeugnis) gleichwertiger Art.

Kriterien der Gleichwertigkeit:

Angeboten: (.....)

**Ergänzungen zur StLB HB-022+ABK-020****Ausschreibungstexte DOR**

Leistungsverzeichnis

gedruckt am 15.11.2023  
LB-HB-022+ABK-020 Preisangaben in EUR**43.IB 00C + LV-Beilagen zur ULG43.IB**

Beiliegende Unterlagen:   
(z.B. Ausführungsdetails, Türliste,...)

**43.IB 00D + Autom.Schiebetüranl.EI30 Abmessungen, Maßabweichungen**

Im Positionsstichwort ist die max. lichte Durchgangsweite der Tür angegeben (zB.: b.1200mm). Im Positions-Lückentext ist das Gesamtmaß (Rohbau-Planmaß) und lichten Abmessungen der Tür angegeben (effektive Durchgangslichte). Maßänderungen der als Stück ausgeschrieben Positionen bis +/- 100 Millimeter der Gesamtausmaße bedingen keine Änderungen der Einheitspreise. Größere Abweichungen werden nach dem Flächenausmaß umgerechnet. Das Aufmaß ist vom Auftragnehmer am Bau zu nehmen.

**43.IB 00E + Autom.Schiebetüranl.EI30 Absicherung Haupt/Nebenschließkante**

Absicherung gemäß EN16005, TÜV:

**Betriebszustand – kraftbetätigte Öffnungsfahrt (Absicherung Nebenschließkante):**

Absicherung gegen Quetschen:

1. *Begrenzung der dynamischen Türflügelkräfte*
2. *Kraftbegrenzung bei Fluchtwegstüren (Öffnungsweite 80% der Fluchtwegsbreite 3 sec. – letzten 200mm wird kraftbegrenzt und in Schleichfahrt geöffnet)*
3. *Einsatz von Schutzflügel (Az)*

Absicherung gegen Anstoßen: *glatte Fläche (Mauerwand) mit Begrenzung der dynamischen Türflügelkräfte bis max. 150mm*

Absicherung gegen Scheren: *Scherstellen sind ausschließlich mit Schutzflügel abzusichern*

Absicherung gegen Einziehen:

1. *> 200mm Abstand zu Säulen, Diebstahlsicherungen,...*
2. *Einsatz von Schutzflügel (Az)*

Absicherung gegen Einsperren:

1. *doppelte Breite zwischen Nebenschließkante und nächsten Pfosten zur Tiefe muss eingehalten werden.*
2. *Einsatz von Schutzflügel (Az)*

**Betriebszustand – Schließfahrt (Absicherung Hauptschließkante):**

Absicherung gegen Quetschen: *Begrenzung der dynamischen Türflügelkräfte*

Absicherung gegen Anstoßen: *Anwesenheitssensor beidseitig*

**43.IB 00G + Autom.Schiebetüranl.EI30 Funktionsbeschreibung Radar**

Die Radarsteuerung der Automatischen Brandschutzschiebetüranlage muss folgende Funktionsweise besitzen, um den Anforderungen gerecht zu werden:

**Richtungsempfindlichkeit:**

Die Richtungsempfindlichkeit senkt die Dauer des Türöffnungszyklus. Dies reduziert den Temperaturverlust des Gebäudes und führt zu Energieeinsparungen. Sie optimiert ebenfalls die „Schleusen“-Funktion.

**Infrarotvorhänge:**

Mehrere Infrarotspots, verteilt über 2 Vorhänge, vermeiden jeglichen Kontakt von Personen mit den Türen. Ein Mikroprozessor optimiert die Verarbeitung von Informationen aus der Umgebung. Für eine dauerhafte Leistung und Stabilität zu jeder Jahreszeit.

**Querverkehrsoptimierung:**

Die Querverkehrsoptimierung mit einem hohen Immunitätsfilter und 2 aktiven IR-Vorhängen

**Ergänzungen zur StLB HB-022+ABK-020****Ausschreibungstexte DOR**

Leistungsverzeichnis

gedruckt am 15.11.2023

LB-HB-022+ABK-020

Preisangaben in EUR

gewährleistet einen optimalen Betrieb mit viel Fußgängerquerverkehr. Die Tür öffnet sich nur wenn ein Fußgänger sich sowohl im Radarfeld als auch im Infrarotfeld (IR-Vorhänge) befindet. Dadurch kommen ungewünschte Erfassungen nur selten vor.

**43.IB 00H + Autom.Schiebetüranl.EI30 Fluchtwegfunktion <15Personen**

**Funktionsbeschreibung Automatische Brandschutzschiebetüranlage für Nutzerkreis <15 Personen (sinngem. Arbeitsstättenverordnung, OIB-Richtlinie 4:2015, 2019).**

**Nachtbetrieb**

- Die Türanlage wird verriegelt und kann nicht mehr mit dem inneren und äusseren Impulsgeber automatisch geöffnet werden. Öffnungsimpuls über Taster zum Verlassen ist gewährleistet.
- BEI STROMAUSFALL BLEIBT DIE TÜR GESCHLOSSEN

**Automatikbetrieb**

- Die Türanlage wird automatisch über den Impulsgeber geöffnet
- BEI STROMAUSFALL SCHLIESST DIE TÜR UND BLEIBT GESCHLOSSEN

**Einbahnbetrieb**

- Türanlage nur innerer Impulsgeber aktiviert
- BEI STROMAUSFALL SCHLIESST DIE TÜR UND BLEIBT GESCHLOSSEN

**Teilöffnungsbetrieb**

- Im Teilöffnungsbetrieb kann die Türanlage teilgeöffnet werden
- BEI STROMAUSFALL SCHLIESST DIE TÜR UND BLEIBT GESCHLOSSEN

**Reinigungsbetrieb**

- Die Türanlage bleibt in Daueroffenstellung = Permanente Totalöffnung der Türanlage
- BEI STROMAUSFALL SCHLIESST DIE TÜR UND BLEIBT GESCHLOSSEN

**Brandfall**

- Die Absicherungssensoren werden deaktiviert da der Alarmfall Priorität hat (Tür muss schließen).
- Die Türanlage wird verriegelt.

**Fluchtmöglichkeiten**

- Es muss für Personen, welche sich im Brandabschnitt befinden, eine Möglichkeit geben, zu flüchten.
- Dies wird durch ein automatisches Öffnen mittels Not-Auf Taster (Spannungsversorgung über USV-Anlage - Nacht/Bank-Funktion) gewährleistet
- Ausstattung mit Not-Auf-Taster (im Einheitspreis enthalten)

Die angebotenen Produkte müssen geprüft sein und mit einem Zertifikat eines unabhängigen Prüfinstitutes (zB. IBS - Institut für Brandschutz und Sicherheitsforschung,...) belegt werden können.

**43.IB 00I + Autom.Schiebetüranl.EI30 Fluchtwegfunktion >15Personen**

**Funktionsbeschreibung Automatische Brandschutzschiebetüranlage für Nutzerkreis >15 Personen:**

**Nachtbetrieb**

- Die Türanlage wird verriegelt und kann nicht mehr mit dem inneren und äusseren Impulsgeber automatisch geöffnet werden. Öffnungsimpuls über Taster zum Verlassen ist gewährleistet.
- BEI STROMAUSFALL BLEIBT DIE TÜR GESCHLOSSEN

**Automatikbetrieb**

- Die Türanlage wird automatisch über den Impulsgeber geöffnet
- BEI STROMAUSFALL SCHLIESST DIE TÜR UND BLEIBT GESCHLOSSEN



**Ergänzungen zur StLB HB-022+ABK-020****Ausschreibungstexte DOR**

Leistungsverzeichnis

gedruckt am 15.11.2023  
LB-HB-022+ABK-020 Preisangaben in EUR**Einbahnbetrieb**

- Türanlage nur innerer Impulsgeber aktiviert
- BEI STROMAUSFALL SCHLIESST DIE TÜRE UND BLEIBT GESCHLOSSEN

**Teilöffnungsbetrieb**

- Im Teilöffnungsbetrieb kann die Türanlage teilgeöffnet werden
- BEI STROMAUSFALL SCHLIESST DIE TÜRE UND BLEIBT GESCHLOSSEN

**Reinigungsbetrieb**

- Die Türanlage bleibt in Daueroffenstellung = Permanente Totalöffnung der Türanlage
- BEI STROMAUSFALL SCHLIESST DIE TÜRE UND BLEIBT GESCHLOSSEN

**Brandfall**

- Die Absicherungssensoren werden deaktiviert da der Alarmfall Priorität hat (Tür muss schließen).
- Die Türanlage wird verriegelt.

**Fluchtmöglichkeiten**

- Es muss für Personen, welche sich im Brandabschnitt befinden, eine Möglichkeit geben, zu flüchten.
- Dies wird durch eingebaute Fluchtweg- und Paniktüren gewährleistet und durch eine Aufzählungsposition (Az Breakout funktion EN179 oder EN1125) geregelt

43.IB 05

- + Automatische Brandschutz-Schiebetüranlage mit Türblatt aus verglasten Rohrrahmenprofilen in feuerhemmender Ausführung (Autom.Schiebetüranl.Alu-Glas/EI30)**  
mit besonders geräuscharmer Antriebsmotor ohne Getriebe, Geprüfte Lebensdauer 1,5 Mio. Prüfzyklen über die Anforderungen gemäss EN 16005 hinaus, Akkupaket und USV-Anlage für Funktion stromlos schliessend bzw. für einen Not-Betrieb (zB. IBS-Brandschutzzertifikat der Eignung), Verdrahtung von Zubehörkomponenten über CAN-Bus möglich, Möglichkeit zur Bedienung der Türfunktionen und Health Check-Funktion zur Überprüfung des Türzustandes per Smart Phone oder Tablet (Az), Modularer Antriebsaufbau in zwei Gewichtsklassen, Antriebssteuerung mit Sicherheitssoftware zur statischen und dynamischen Kraftüberwachung der Flügelbewegung während Öffnungs- und Schliessfahrt, Automatische Anpassung der Offenhaltezeit an die aktuelle Begehfrequenz der Türanlage, Automatische Anpassung der Fahrparameter in Teiloffen, Störungsschliess- und Störungsverriegelungsfunktion im Falle einer Anlagenstörung, Antrieb mit akustisch entkoppelter und austauschbarer Laufschiene und verschleissfester Spezialoberfläche, Laufrollen aus Spezialkunststoff, Gegenrollen als Entgleisungsschutz, Antistatik-Bürsten an den Türflügeln / Laufwagen, Montageplatte mit vorgefertigten Befestigungslöchern und Gewindebohrungen, Einstellbare Offenhaltezeit 0 bis 180 Sekunden, Separat wählbare Offenhaltezeit bei Nacht-Bankimpuls, Antriebstiefe 180 mm inklusive Verkleidung, Überwachung des Durchgangsbereichs durch Infrarot-Lichtvorhänge unmittelbar vor und hinter dem Türflügel, Programmschalter zur Auswahl von 5 Betriebsarten Aus, Automatik, Teiloffen, Ausgang, Dauerauf, weitere Funktionsprogramme: Schleusensteuerung, Totmannschaltung, Nacht-Bank-Öffnung, Apothekerverriegelung (teiloffen verriegelt), Feuerwehrschtaltung, Panikschiessen, Störungsentriegeln, Störungsverriegeln, Türzustandsmeldung AUF / ZU / VERRIEGELT, Klingelkontakt (richtungserkennend), Internes Funktionsmodul mit 4 wählbaren Funktionen, Hinderniserkennung mit Reversierfunktion in Zu-Richtung, Hinderniserkennung in Auf-Richtung, Protokollierung von Öffnungszyklen mit Antriebszustand, Einstellbare Fahrdynamikkurven mit Geschwindigkeit, Beschleunigungskurven und Bremskurven, einstellbare permanente Zuhaltkraft in Zu-Position, einstellbare Türkraft für den Ent- und Verriegelvorgang, Energiesparmodus (powersafe) in Programmschalterposition Aus / Verriegelt, max. Türflügelgewicht: einflügelig 1 x 250 kg, max. Türflügelgewicht: zweiflügelig 2 x 200 kg, Öffnungsgeschwindigkeit: einstellbar bis zu 0,9 m / sek. Die Lichte Durchgangsbreite (LW) und Durchgangshöhe (LH) ist im Positionsstichwort in cm angegeben.

Farbe der sichtbaren Bestandteile: Aluminium eloxiert E6/C0 (silberfarbig) bzw. in eigener Position beschrieben (Az)

Zarge: Labyrinthanschluss Standard, Schiebetürmontageteile bestehend aus: Verhackungs-C-profil für Sturzmontage. Verhackungs-L-profil an der Türblattoberseite montiert. Labyrinthleisten Sturz- und Öffnungsseitig Lichtvorhang in der Antriebsabdeckung vorbereitet

Bodenführung: Oberflurführung, durchgehende höhenverstellbare Bürstendichtung, Anschlagdichtung an der Hauptschließkante

**Ergänzungen zur StLB HB-022+ABK-020****Ausschreibungstexte DOR**

Leistungsverzeichnis

gedruckt am 15.11.2023  
LB-HB-022+ABK-020 Preisangaben in EUR

Verriegelung: elektromechanische Zahnriemenverriegelung mit mechanischer Handverriegelung

Programmschalter: externer elektronischer Programmschalter, 5-stellig, abschließbar über Codierung oder optional zusätzlichen Schlüsseltaster, Einbau (uP), Folientastatur

Bodenführung: Oberflurführung, durchgehende höhenverstellbare Bürstendichtung, Anschlagdichtung an der Hauptschließkante

Brandmeldeanlage: Anschlüsse vorbereitet

Sonstige Impulsgeber (z.B. Taster, MagicSwitch, Fußtaster,...) in eigener Position beschrieben

**43.IB 05A + Autom.Schiebetüranl.Holz/EI30 1-fl \_\_\_\_\_**

einflügelig in feuerhemmender Ausführung, Kämpferkonstruktion: Wand- bzw. Sturzmontage mit Fahrflügel ohne Seitenteil.

**Technische Eigenschaften:**

- Beanspruchungsklasse (A, B, C, D): \_\_\_\_\_
- Türblattdicke: \_\_\_\_\_ mm
- Bewertetes Schalldämmmaß RW: \_\_\_\_\_ dB
- Klimakategorie (a, b, c): \_\_\_\_\_
- Sonstige Anforderungen bzw. Leitprodukt (z.B. rauchdicht S200, plane Verglasung): \_\_\_\_\_

Oberfläche (beidseitig) Türblatt (z.B. Art: Furnier, Verglasung, Melaminharzplatten, Laminat, Farbe: lackiert/beschichtet): \_\_\_\_\_

zB. mit Antrieb ES PRO von dormakaba oder Gleichwertiges.

Angebotenes Erzeugnis:(.....)

**Kriterien der Gleichwertigkeit:** Antrieb mit dynamischer Kraftbegrenzung zur Einhaltung der Maximalkräfte gemäß EN16005, Türflügelgewicht bis zu 250 kg, Öffnungsgeschwindigkeit bis zu 0,9 m / sek, geprüft bis zu 1,5 Mio Lastwechsel.

L: ..... S: ..... EP: ..... 0,00 Stk PP: .....

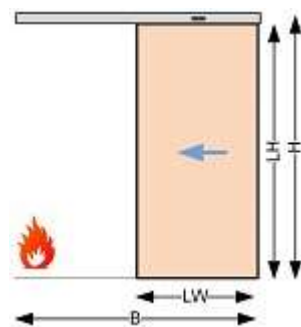

dokaIB\_H1B

**43.IB 05B + Autom.Schiebetüranl.Holz/EI30 2-fl \_\_\_\_\_**

zweiflügelig in feuerhemmender Ausführung, Kämpferkonstruktion: Wand- bzw. Sturzmontage mit Fahrflügel ohne Seitenteil.

**Technische Eigenschaften:**

- Beanspruchungsklasse (A, B, C, D): \_\_\_\_\_
- Türblattdicke: \_\_\_\_\_ mm
- Bewertetes Schalldämmmaß RW: \_\_\_\_\_ dB
- Klimakategorie (a, b, c): \_\_\_\_\_
- Sonstige Anforderungen bzw. Leitprodukt (z.B. Heissrauchdichtung S200, plane Verglasung): \_\_\_\_\_

Oberfläche (beidseitig) Türblatt (z.B. Art: Furnier, Verglasung, Melaminharzplatten, Laminat, Farbe: lackiert/beschichtet): \_\_\_\_\_

zB. mit Antrieb ES PRO von dormakaba oder Gleichwertiges.

**Ergänzungen zur StLB HB-022+ABK-020**

**Ausschreibungstexte DOR**

Leistungsverzeichnis

gedruckt am 15.11.2023  
 LB-HB-022+ABK-020 Preisangaben in EUR

Angebotenes Erzeugnis:(.....)

**Kriterien der Gleichwertigkeit:** Antrieb mit dynamischer Kraftbegrenzung zur Einhaltung der Maximalkräfte gemäß EN16005, Türflügelgewicht bis zu 400 kg, Öffnungsgeschwindigkeit bis zu 0,9 m / sek, geprüft bis zu 1,5 Mio Lastwechsel.

L: ..... S: ..... EP: ..... 0,00 Stk PP: .....

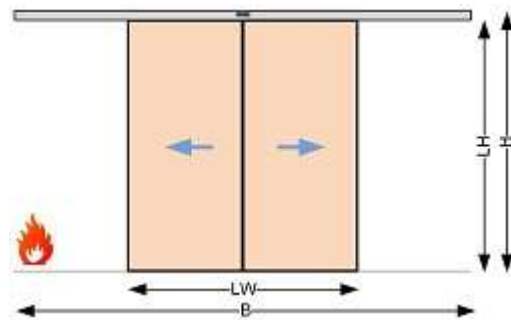

dokaIB\_H2B

**43.IB 05D + Autom.Schiebetüranl.Holz/EI30 1-fl +OL\_\_\_\_\_**

einflügelig in feuerhemmender Ausführung mit Oberlicht (OL), Kämpferkonstruktion: Durchgangsmontage, freitragend mit Antrieb und Steuerung.

**Abmessungen:**

- Gesamthöhe H (mm): \_\_\_\_\_

**Technische Eigenschaften:**

- Beanspruchungsklasse (A, B, C, D): \_\_\_\_\_
- Türblattdicke: \_\_\_\_\_ mm
- Bewertetes Schalldämmmaß RW: \_\_\_\_\_ dB
- Klimakategorie (a, b, c): \_\_\_\_\_
- Sonstige Anforderungen bzw. Leitprodukt (z.B. rauchdicht S200, plane Verglasung): \_\_\_\_\_

Oberfläche (beidseitig) Türblatt (z.B. Art: Furnier, Verglasung, Melaminharzplatten, Laminat, Farbe: lackiert/beschichtet): \_\_\_\_\_

**Oberlicht:**

- Ausführung/Glasart: \_\_\_\_\_
- Feuerschutz: \_\_\_\_\_

zB. mit Antrieb ES PRO von dormakaba oder Gleichwertiges.

Angebotenes Erzeugnis:(.....)

**Kriterien der Gleichwertigkeit:** Antrieb mit dynamischer Kraftbegrenzung zur Einhaltung der Maximalkräfte gemäß EN16005, Türflügelgewicht bis zu 250 kg, Öffnungsgeschwindigkeit bis zu 0,9 m / sek, geprüft bis zu 1,5 Mio Lastwechsel.

L: ..... S: ..... EP: ..... 0,00 Stk PP: .....

**Ergänzungen zur StLB HB-022+ABK-020**

**Ausschreibungstexte DOR**

Leistungsverzeichnis

gedruckt am 15.11.2023  
LB-HB-022+ABK-020 Preisangaben in EUR

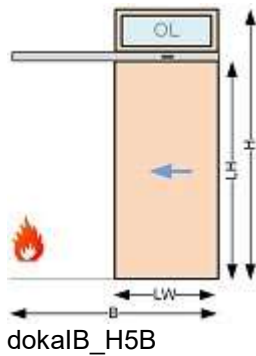

**43.IB 05E + Autom.Schiebetüranl.Holz/EI30 2-fl +OL\_\_\_\_\_**

zweiflügelig in feuerhemmender Ausführung mit Oberlicht (OL), Kämpferkonstruktion: Durchgangsmontage, freitragend mit Antrieb und Steuerung.

*Abmessungen:*

- Gesamthöhe H (mm): \_\_\_\_\_

**Technische Eigenschaften:**

- Beanspruchungsklasse (A, B, C, D): \_\_\_\_\_
- Türblattdicke: \_\_\_\_\_ mm
- Bewertetes Schalldämmmaß RW: \_\_\_\_\_ dB
- Klimakategorie (a, b, c): \_\_\_\_\_
- Sonstige Anforderungen bzw. Leitprodukt (z.B. rauchdicht S200, plane Verglasung): \_\_\_\_\_

Oberfläche (beidseitig) Türblatt (z.B. Art: Furnier, Verglasung, Melaminharzplatten, Laminat, Farbe: lackiert/beschichtet): \_\_\_\_\_

**Oberlicht:**

- Ausführung/Glasart: \_\_\_\_\_
- Feuerschutz: \_\_\_\_\_

zB. mit Antrieb ES PRO von dormakaba oder Gleichwertiges.

Angebotenes Erzeugnis: (.....)

**Kriterien der Gleichwertigkeit:** Antrieb mit dynamischer Kraftbegrenzung zur Einhaltung der Maximalkräfte gemäß EN16005, Türflügelgewicht bis zu 400 kg, Öffnungsgeschwindigkeit bis zu 0,9 m / sek, geprüft bis zu 1,5 Mio Lastwechsel.

L: ..... S: ..... EP: ..... 0,00 Stk PP: .....

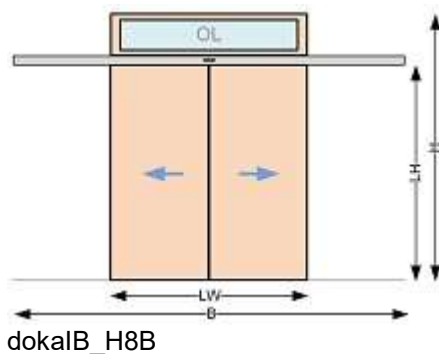

**43.IB 05G + Autom.Schiebetüranl.Holz/EI30 1-fl +1xSF\_\_\_\_\_**

einflügelig in feuerhemmender Ausführung mit einem feststehenden Seitenfeld (1xSF), Kämpferkonstruktion: Durchgangsmontage mit Seitenteilen und Tragprofil.

**Abmessungen:**

**Ergänzungen zur StLB HB-022+ABK-020****Ausschreibungstexte DOR**

Leistungsverzeichnis

LB-HB-022+ABK-020

gedruckt am 15.11.2023

Preisangaben in EUR

- Gesamtbreite B (mm): \_\_\_\_\_

**Technische Eigenschaften:**

- Beanspruchungsklasse (A, B, C, D): \_\_\_\_\_
- Türblattdicke: \_\_\_\_\_ mm
- Bewertetes Schalldämmmaß RW: \_\_\_\_\_ dB
- Klimakategorie (a, b, c): \_\_\_\_\_
- Sonstige Anforderungen bzw. Leitprodukt (z.B. rauchdicht S200, plane Verglasung): \_\_\_\_\_

Oberfläche (beidseitig) Türblatt (z.B. Art: Furnier, Verglasung, Melaminharzplatten, Laminat, Farbe: lackiert/beschichtet): \_\_\_\_\_

**Seitenfeld:**

- Ausführung/Glasart: \_\_\_\_\_
- Feuerschutz: \_\_\_\_\_

zB. mit Antrieb ES PRO von dormakaba oder Gleichwertiges.

Angebotenes Erzeugnis:(.....)

**Kriterien der Gleichwertigkeit:** Antrieb mit dynamischer Kraftbegrenzung zur Einhaltung der Maximalkräfte gemäß EN16005, Türflügelgewicht bis zu 250 kg, Öffnungsgeschwindigkeit bis zu 0,9 m / sek, geprüft bis zu 1,5 Mio Lastwechsel.

L: ..... S: ..... EP: ..... 0,00 Stk PP: .....

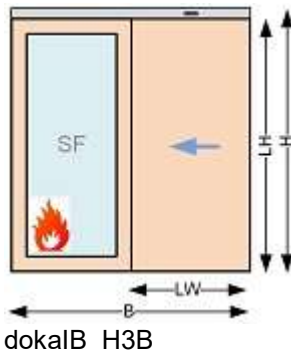
**43.IB 05H + Autom.Schiebetüranl.Holz/EI30 2-fl +2xSF\_\_\_\_\_**

zweiflügelig in feuerhemmender Ausführung mit zwei feststehenden Seitenfeldern (2xSF), Kämpferkonstruktion: Durchgangsmontage mit Seitenteilen und Tragprofil.

**Abmessungen:**

- Gesamtbreite B (mm): \_\_\_\_\_

**Technische Eigenschaften:**

- Beanspruchungsklasse (A, B, C, D): \_\_\_\_\_
- Türblattdicke: \_\_\_\_\_ mm
- Bewertetes Schalldämmmaß RW: \_\_\_\_\_ dB
- Klimakategorie (a, b, c): \_\_\_\_\_
- Sonstige Anforderungen bzw. Leitprodukt (z.B. rauchdicht S200, plane Verglasung): \_\_\_\_\_

Oberfläche (beidseitig) Türblatt (z.B. Art: Furnier, Verglasung, Melaminharzplatten, Laminat, Farbe: lackiert/beschichtet): \_\_\_\_\_

**Seitenfeld:**

- Ausführung/Glasart: \_\_\_\_\_
- Feuerschutz: \_\_\_\_\_

zB. mit Antrieb ES PRO von dormakaba oder Gleichwertiges.

Angebotenes Erzeugnis:(.....)

**Ergänzungen zur StLB HB-022+ABK-020**

**Ausschreibungstexte DOR**

Leistungsverzeichnis

gedruckt am 15.11.2023

LB-HB-022+ABK-020

Preisangaben in EUR

**Kriterien der Gleichwertigkeit:** Antrieb mit dynamischer Kraftbegrenzung zur Einhaltung der Maximalkräfte gemäß EN16005, Türflügelgewicht bis zu 400 kg, Öffnungsgeschwindigkeit bis zu 0,9 m / sek, geprüft bis zu 1,5 Mio Lastwechsel.

L: ..... S: ..... EP: ..... 0,00 Stk PP: .....

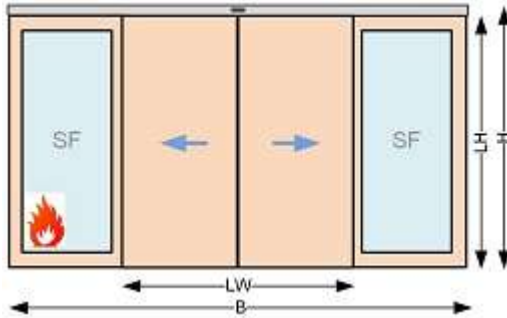

dokalB\_H6B

**43.IB 05J + Autom.Schiebetüranl.Holz/EI30 1-fl +1xSF+OL\_\_\_\_\_**

einflügelig in feuerhemmender Ausführung mit einem feststehenden Seitenfeld (1xSF) und Oberlicht (OL), Kämpferkonstruktion: Durchgangsmontage mit Seitenteilen, Oberlicht und Tragprofil.

**Abmessungen:**

- Gesamtbreite B (mm): \_\_\_\_\_
- Gesamthöhe H (mm): \_\_\_\_\_

**Technische Eigenschaften:**

- Beanspruchungsklasse (A, B, C, D): \_\_\_\_\_
- Türblattdicke: \_\_\_\_\_ mm
- Bewertetes Schalldämmmaß RW: \_\_\_\_\_ dB
- Klimakategorie (a, b, c): \_\_\_\_\_
- Sonstige Anforderungen bzw. Leitprodukt (z.B. rauchdicht S200, plane Verglasung): \_\_\_\_\_

Oberfläche (beidseitig) Türblatt (z.B. Art: Furnier, Verglasung, Melaminharzplatten, Laminat, Farbe: lackiert/beschichtet): \_\_\_\_\_

**Oberlicht/Seitenfeld:**

- Ausführung/Glasart: \_\_\_\_\_
- Feuerschutz: \_\_\_\_\_

zB. mit Antrieb ES PRO von dormakaba oder Gleichwertiges.

Angebotenes Erzeugnis:(.....)

**Kriterien der Gleichwertigkeit:** Antrieb mit dynamischer Kraftbegrenzung zur Einhaltung der Maximalkräfte gemäß EN16005, Türflügelgewicht bis zu 250 kg, Öffnungsgeschwindigkeit bis zu 0,9 m / sek, geprüft bis zu 1,5 Mio Lastwechsel.

L: ..... S: ..... EP: ..... 0,00 Stk PP: .....

**Ergänzungen zur StLB HB-022+ABK-020**

**Ausschreibungstexte DOR**

Leistungsverzeichnis

gedruckt am 15.11.2023  
 LB-HB-022+ABK-020 Preisangaben in EUR

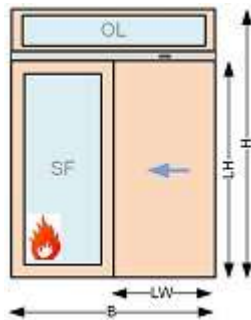

dokaIB\_H4B

**43.IB 05K + Autom.Schiebetüranl.Holz/EI30 2-fl +2xSF+OL\_\_\_\_\_**

zweiflügelig in feuerhemmender Ausführung mit zwei feststehenden Seitenfeldern (2xSF) und Oberlicht (OL), Kämpferkonstruktion: Durchgangsmontage mit Seitenteilen, Oberlicht und Tragprofil.

*Abmessungen:*

- Gesamtbreite B (mm): \_\_\_\_\_
- Gesamthöhe H (mm): \_\_\_\_\_

**Technische Eigenschaften:**

- Beanspruchungsklasse (A, B, C, D): \_\_\_\_\_
- Türblattdicke: \_\_\_\_\_ mm
- Bewertetes Schalldämmmaß RW: \_\_\_\_\_ dB
- Klimakategorie (a, b, c): \_\_\_\_\_
- Sonstige Anforderungen bzw. Leitprodukt (z.B. rauchdicht S200, plane Verglasung): \_\_\_\_\_

Oberfläche (beidseitig) Türblatt (z.B. Art: Furnier, Verglasung, Melaminharzplatten, Laminat, Farbe: lackiert/beschichtet): \_\_\_\_\_

**Oberlicht/Seitenfeld:**

- Ausführung/Glasart: \_\_\_\_\_
- Feuerschutz: \_\_\_\_\_

zB. mit Antrieb ES PRO von dormakaba oder Gleichwertiges.

Angebotenes Erzeugnis:(.....)

**Kriterien der Gleichwertigkeit:** Antrieb mit dynamischer Kraftbegrenzung zur Einhaltung der Maximalkräfte gemäß EN16005, Türflügelgewicht bis zu 400 kg, Öffnungsgeschwindigkeit bis zu 0,9 m / sek, geprüft bis zu 1,5 Mio Lastwechsel.

L: ..... S: ..... EP: ..... 0,00 Stk PP: .....

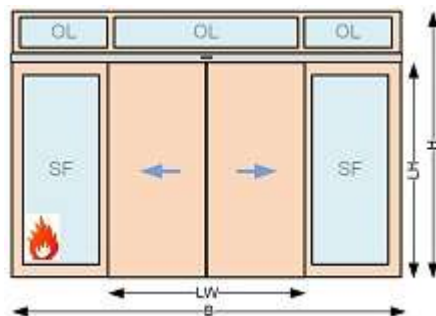

dokaIB\_H7B

**43.IB 19 + Aufzählung (Az) auf feuerhemmende Automatische Schiebetüranlagen mit Türblatt aus Holz**

**Ergänzungen zur StLB HB-022+ABK-020****Ausschreibungstexte DOR**

Leistungsverzeichnis

gedruckt am 15.11.2023  
LB-HB-022+ABK-020 Preisangaben in EUR**43.IB 19A + Az Autom.Schiebetüranl.Holz/EI30 f.1fl Anfahrprofil 80/0mm**

für Anfahrprofil seitlich 80 mm und Minderung der Durchgangsweite (LW): 0 mm.

Betrifft Position(en): 

L: ..... S: ..... EP: ..... 0,00 Stk PP: .....



dokaIB Anfahr 80\_0s

**43.IB 19B + Az Autom.Schiebetüranl.Holz/EI30 f.1fl Anfahrprofil 80/40mm**

für Anfahrprofil 80 mm und Minderung der Durchgangsweite (LW): 40 mm.

Betrifft Position(en): 

L: ..... S: ..... EP: ..... 0,00 Stk PP: .....

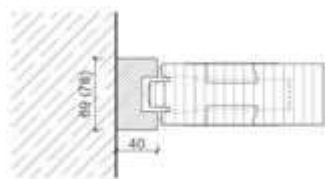

dokaIB Anfahr 78\_40

**43.IB 19C + Az Autom.Schiebetüranl.Holz/EI30 f.1fl Anfahrprofil 120/40mm**

für Anfahrprofil 120 mm und Minderung der Durchgangsweite (LW): 40 mm.

Betrifft Position(en): 

L: ..... S: ..... EP: ..... 0,00 Stk PP: .....

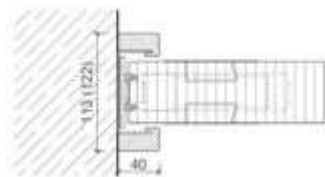

dokaIB Anfahr 122\_40

**43.IB 19H + Az Autom.Schiebetüranl.Holz/EI30 f.Holzumfassungszarge**

für Holz-Umfassungszarge mit Labyrinthanschluss.

Betrifft Position(en): 

L: ..... S: ..... EP: ..... 0,00 Stk PP: .....



**Ergänzungen zur StLB HB-022+ABK-020****Ausschreibungstexte DOR**

Leistungsverzeichnis

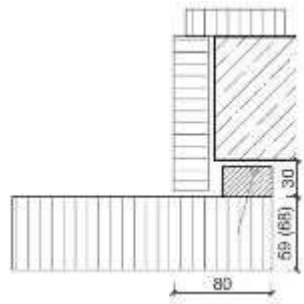
gedruckt am 15.11.2023  
LB-HB-022+ABK-020 Preisangaben in EUR

dokaIB UZ Holz

**43.IB 19I + Az Autom.Schiebetüranl.Holz/EI30 f.Stahlaufassungszarge**

für Stahl-Umfassungszarge mit Labyrinthanschluss.

Betrifft Position(en): 

L: ..... S: ..... EP: ..... 0,00 Stk PP: .....

**43.IB 19J + Az Autom.Schiebetüranl.Holz/EI30 f.Stahlaufassungszarge NIRO**

für Stahl-Umfassungszarge NIRO mit Labyrinthanschluss.

Betrifft Position(en): 

L: ..... S: ..... EP: ..... 0,00 Stk PP: .....

**43.IB 19K + Az Autom.Schiebetüranl.Holz/EI30 f.Wandebau**

für Labyrinthanschluss Wandebau.

Betrifft Position(en): 

L: ..... S: ..... EP: ..... 0,00 Stk PP: .....

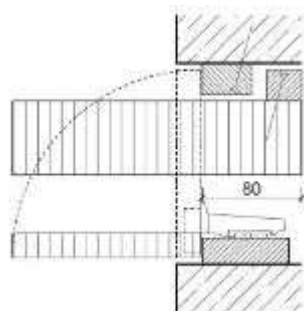

dokaIA Wandebau

- 43.IB 20 + Automatische Brandschutz-Schiebetüranlage mit Türblatt aus Stahlblech in feuerhemmender Ausführung (Autom.Schiebetüranl.Stahl/EI30)** mit besonders geräuscharmer Antriebsmotor ohne Getriebe, Geprüfte Lebensdauer 1,5 Mio. Prüfzyklen über die Anforderungen gemäss EN 16005 hinaus, Akkupaket und USV-Anlage für Funktion stromlos schliessend bzw. für einen Not-Betrieb (zB. IBS-Brandschutzzertifikat der Eignung), Verdrahtung von Zubehörkomponenten über CAN-Bus möglich, Möglichkeit zur Bedienung der Türfunktionen und Health Check-Funktion zur Überprüfung des Türzustandes per Smart Phone oder Tablet (Az), Modularer Antriebsaufbau in zwei Gewichtsklassen, Antriebssteuerung mit Sicherheitssoftware zur statischen und dynamischen Kraftüberwachung der Flügelbewegung während Öffnungs- und Schliessfahrt, Automatische Anpassung der Offenhaltezeit an die aktuelle Befehrfrequenz der Türanlage, Automatische Anpassung der Fahrparameter in Teiloffen,

**Ergänzungen zur StLB HB-022+ABK-020****Ausschreibungstexte DOR**

Leistungsverzeichnis

gedruckt am 15.11.2023

LB-HB-022+ABK-020

Preisangaben in EUR

Störungsschliess- und Störungsverriegelungsfunktion im Falle einer Anlagenstörung, Antrieb mit akustisch entkoppelter und austauschbarer Laufschiene und verschleissfester Spezialoberfläche, Laufrollen aus Spezialkunststoff, Gegenrollen als Entgleisungsschutz, Antistatik-Bürsten an den Türflügeln / Laufwagen, Montageplatte mit vorgefertigten Befestigungslöchern und Gewindebohrungen, Einstellbare Offenhaltezeit 0 bis 180 Sekunden, Separat wählbare Offenhaltezeit bei Nacht-Bankimpuls, Antriebstiefe 180 mm inklusive Verkleidung, Überwachung des Durchgangsbereichs durch Infrarot-Lichtvorhänge unmittelbar vor und hinter dem Türflügel, Programmschalter zur Auswahl von 5 Betriebsarten Aus, Automatik, Teiloffen, Ausgang, Dauerauf, weitere Funktionsprogramme: Schleusensteuerung, Totmannschaltung, Nacht-Bank-Öffnung, Apothekerverriegelung (teiloffen verriegelt), Feuerwehrschtaltung, Panikschliessen, Störungsentriegeln, Störungsverriegeln, Türzustandsmeldung AUF / ZU / VERRIEGELT, Klingelkontakt (richtungserkennend), Internes Funktionsmodul mit 4 wählbaren Funktionen, Hinderniserkennung mit Reversierfunktion in Zu-Richtung, Hinderniserkennung in Auf-Richtung, Protokollierung von Öffnungszyklen und Antriebszustand, Einstellbare Fahrdynamikkurven mit Geschwindigkeit, Beschleunigungskurven und Bremskurven, einstellbare permanente Zuhaltkraft in Zu-Position, einstellbare Türkraft für den Ent- und Verriegelvorgang, Energiesparmodus (powersafe) in Programmschalterposition Aus / Verriegelt, max. Türflügelgewicht: einflügelig 1 x 250 kg, max. Türflügelgewicht: zweiflügelig 2 x 200 kg, Öffnungsgeschwindigkeit: einstellbar bis zu 0,9 m / sek. Die Lichte Durchgangsbreite (LW) und Durchgangshöhe (LH) ist im Positionsstichwort in cm angegeben.

Farbe der sichtbaren Bestandteile: Aluminium eloxiert E6/C0 (silberfarbig) bzw. in eigener Position beschrieben (Az)

Wandanschluss/Zarge: Labyrinthanschluss, Labyrinthleisten Sturz- und Öffnungsseitig Lichtvorhang in der Antriebsabdeckung vorbereitet

Bodenführung: Oberflurführung, durchgehende höhenverstellbare Bürstendichtung, Anschlagdichtung an der Hauptschließkante

Verriegelung: elektromechanische Zahnriemenverriegelung mit mechanischer Handentriegelung

Programmschalter: externer elektronischer Programmschalter, 5-stellig, abschließbar über Codierung oder optional zusätzlichen Schlüsseltaster, Einbau (uP), Folientastatur

Bodenführung: Oberflurführung, durchgehende höhenverstellbare Bürstendichtung, Anschlagdichtung an der Hauptschließkante

Brandmeldeanlage: Anschlüsse vorbereitet

Sonstige Impulsgeber (z.B. Taster, MagicSwitch, Fußtaster,...) in eigener Position beschrieben

**43.IB 20A + Autom.Schiebetüranl.Stahl/EI30 1-fl \_\_\_\_\_**

einflügelig in feuerhemmender Ausführung, Kämpferkonstruktion: Wand- bzw. Sturzmontage mit Fahrflügel ohne Seitenteil.

**Technische Eigenschaften:**

- Beanspruchungsklasse (A, B, C, D): \_\_\_\_\_
- Türblattdicke: \_\_\_\_\_ mm
- Klimakategorie (a, b, c): \_\_\_\_\_
- Sonstige Anforderungen bzw. Leitprodukt: \_\_\_\_\_

Oberfläche (beidseitig) Türblatt (z.B. verzinkt, grundiert, Edelstahl, Farbe: lackiert/beschichtet): \_\_\_\_\_

zB. mit Antrieb ES PRO von dormakaba oder Gleichwertiges.

Angebotenes Erzeugnis:(.....)

**Kriterien der Gleichwertigkeit:** Antrieb mit dynamischer Kraftbegrenzung zur Einhaltung der Maximalkräfte gemäß EN16005, Türflügelgewicht bis zu 250 kg, Öffnungsgeschwindigkeit bis zu 0,9 m / sek, geprüft bis zu 1,5 Mio Lastwechsel.

L: ..... S: ..... EP: ..... 0,00 Stk PP: .....

**Ergänzungen zur StLB HB-022+ABK-020**

**Ausschreibungstexte DOR**

Leistungsverzeichnis

gedruckt am 15.11.2023  
 LB-HB-022+ABK-020 Preisangaben in EUR

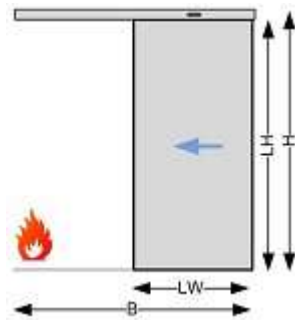

dokaIB\_S1B

**43.IB 20B + Autom.Schiebetüranl.Stahl/EI30 2-fl \_\_\_\_\_**

zweiflügelig in feuerhemmender Ausführung, Kämpferkonstruktion: Wand- bzw. Sturzmontage mit Fahrflügel ohne Seitenteil.

**Technische Eigenschaften:**

- Beanspruchungsklasse (A, B, C, D): \_\_\_\_\_
- Türblattdicke: \_\_\_\_\_ mm
- Klimakategorie (a, b, c): \_\_\_\_\_
- Sonstige Anforderungen bzw. Leitprodukt: \_\_\_\_\_

Oberfläche (beidseitig) Türblatt (z.B. verzinkt, grundiert, Edelstahl, Farbe: lackiert/beschichtet): \_\_\_\_\_

zB. mit Antrieb ES PRO von dormakaba oder Gleichwertiges.

Angebotenes Erzeugnis:(.....)

**Kriterien der Gleichwertigkeit:** Antrieb mit dynamischer Kraftbegrenzung zur Einhaltung der Maximalkräfte gemäß EN16005, Türflügelgewicht bis zu 400 kg, Öffnungsgeschwindigkeit bis zu 0,9 m / sek, geprüft bis zu 1,5 Mio Lastwechsel.

L: ..... S: ..... EP: ..... 0,00 Stk PP: .....

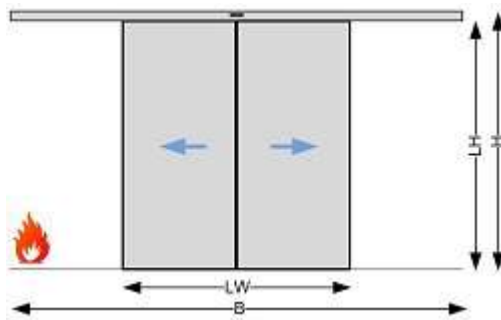

dokaIB\_S2B

**43.IB 20D + Autom.Schiebetüranl.Stahl/EI30 1-fl +OL \_\_\_\_\_**

einflügelig in feuerhemmender Ausführung mit Oberlicht (OL), Kämpferkonstruktion: Durchgangsmontage, freitragend mit Antrieb und Steuerung.

**Abmessungen:**

- Gesamthöhe H (mm): \_\_\_\_\_

**Technische Eigenschaften:**

- Beanspruchungsklasse (A, B, C, D): \_\_\_\_\_
- Türblattdicke: \_\_\_\_\_ mm
- Klimakategorie (a, b, c): \_\_\_\_\_
- Sonstige Anforderungen bzw. Leitprodukt: \_\_\_\_\_

Oberfläche (beidseitig) Türblatt (z.B. verzinkt, grundiert, Edelstahl, Farbe: lackiert/beschichtet): \_\_\_\_\_

**Ergänzungen zur StLB HB-022+ABK-020**

**Ausschreibungstexte DOR**

Leistungsverzeichnis

gedruckt am 15.11.2023  
 LB-HB-022+ABK-020 Preisangaben in EUR

**Oberlicht:**

- Ausführung/Glasart: \_\_\_\_\_
- Feuerschutz: \_\_\_\_\_

zB. mit Antrieb ES PRO von dormakaba oder Gleichwertiges.

Angebotenes Erzeugnis:(.....)

**Kriterien der Gleichwertigkeit:** Antrieb mit dynamischer Kraftbegrenzung zur Einhaltung der Maximalkräfte gemäß EN16005, Türflügelgewicht bis zu 250 kg, Öffnungsgeschwindigkeit bis zu 0,9 m / sek, geprüft bis zu 1,5 Mio Lastwechsel.

L: ..... S: ..... EP: ..... 0,00 Stk PP: .....

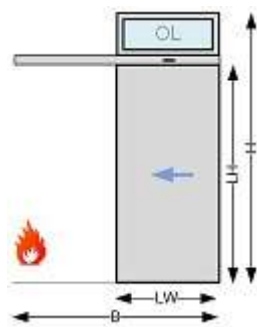

**43.IB 20E + Autom.Schiebetüranl.Stahl/EI30 2-fl +OL\_\_\_\_\_**

zweiflügelig in feuerhemmender Ausführung mit Oberlicht (OL), Kämpferkonstruktion: Durchgangsmontage, freitragend mit Antrieb und Steuerung.

**Abmessungen:**

- Gesamthöhe H (mm): \_\_\_\_\_

**Technische Eigenschaften:**

- Beanspruchungsklasse (A, B, C, D): \_\_\_\_\_
- Türblattdicke: \_\_\_\_\_ mm
- Klimakategorie (a, b, c): \_\_\_\_\_
- Sonstige Anforderungen bzw. Leitprodukt: \_\_\_\_\_

Oberfläche (beidseitig) Türblatt (z.B. verzinkt, grundiert, Edelstahl, Farbe: lackiert/beschichtet): \_\_\_\_\_

**Oberlicht:**

- Ausführung/Glasart: \_\_\_\_\_
- Feuerschutz: \_\_\_\_\_

zB. mit Antrieb ES PRO von dormakaba oder Gleichwertiges.

Angebotenes Erzeugnis:(.....)

**Kriterien der Gleichwertigkeit:** Antrieb mit dynamischer Kraftbegrenzung zur Einhaltung der Maximalkräfte gemäß EN16005, Türflügelgewicht bis zu 400 kg, Öffnungsgeschwindigkeit bis zu 0,9 m / sek, geprüft bis zu 1,5 Mio Lastwechsel.

L: ..... S: ..... EP: ..... 0,00 Stk PP: .....

**Ergänzungen zur StLB HB-022+ABK-020**

**Ausschreibungstexte DOR**

Leistungsverzeichnis

gedruckt am 15.11.2023  
 LB-HB-022+ABK-020 Preisangaben in EUR

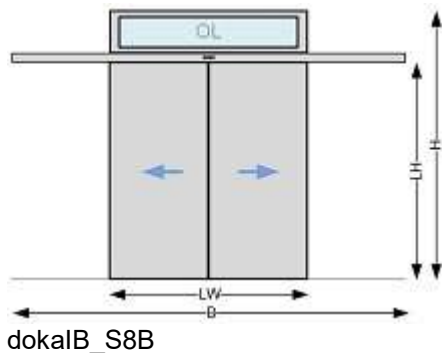

**43.IB 20G + Autom.Schiebetüranl.Stahl/EI30 1-fl +1xSF \_\_\_\_\_**

einflügelig in feuerhemmender Ausführung mit einem feststehenden Seitenfeld (1xSF), Kämpferkonstruktion: Durchgangsmontage mit Seitenteilen und Tragprofil.

**Abmessungen:**

- Gesamtbreite B (mm): \_\_\_\_\_

**Technische Eigenschaften:**

- Beanspruchungsklasse (A, B, C, D): \_\_\_\_\_
- Türblattdicke: \_\_\_\_\_ mm
- Klimakategorie (a, b, c): \_\_\_\_\_
- Sonstige Anforderungen bzw. Leitprodukt: \_\_\_\_\_

Oberfläche (beidseitig) Türblatt (z.B. verzinkt, grundiert, Edelstahl, Farbe: lackiert/beschichtet): \_\_\_\_\_

**Seitenfeld:**

- Ausführung/Glasart: \_\_\_\_\_
- Feuerschutz: \_\_\_\_\_

zB. mit Antrieb ES PRO von dormakaba oder Gleichwertiges.

Angebotenes Erzeugnis:(.....)

**Kriterien der Gleichwertigkeit:** Antrieb mit dynamischer Kraftbegrenzung zur Einhaltung der Maximalkräfte gemäß EN16005, Türflügelgewicht bis zu 250 kg, Öffnungsgeschwindigkeit bis zu 0,9 m / sek, geprüft bis zu 1,5 Mio Lastwechsel.

L: ..... S: ..... EP: ..... 0,00 Stk PP: .....

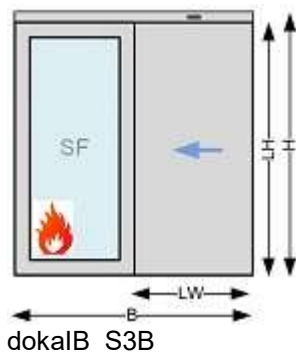

**43.IB 20H + Autom.Schiebetüranl.Stahl/EI30 2-fl +2xSF \_\_\_\_\_**

zweiflügelig in feuerhemmender Ausführung mit zwei feststehenden Seitenfeldern (2xSF), Kämpferkonstruktion: Durchgangsmontage mit Seitenteilen und Tragprofil.

**Abmessungen:**

- Gesamtbreite B (mm): \_\_\_\_\_

**Ergänzungen zur StLB HB-022+ABK-020**

**Ausschreibungstexte DOR**

Leistungsverzeichnis

LB-HB-022+ABK-020

gedruckt am 15.11.2023

Preisangaben in EUR

**Technische Eigenschaften:**

- Beanspruchungsklasse (A, B, C, D): \_\_\_\_\_
- Türblattdicke: \_\_\_\_\_ mm
- Klimakategorie (a, b, c): \_\_\_\_\_
- Sonstige Anforderungen bzw. Leitprodukt: \_\_\_\_\_

Oberfläche (beidseitig) Türblatt (z.B. verzinkt, grundiert, Edelstahl, Farbe: lackiert/beschichtet): \_\_\_\_\_

**Seitenfeld:**

- Ausführung/Glasart: \_\_\_\_\_
- Feuerschutz: \_\_\_\_\_

zB. mit Antrieb ES PRO von dormakaba oder Gleichwertiges.

Angebotenes Erzeugnis:(.....)

**Kriterien der Gleichwertigkeit:** Antrieb mit dynamischer Kraftbegrenzung zur Einhaltung der Maximalkräfte gemäß EN16005, Türflügelgewicht bis zu 400 kg, Öffnungsgeschwindigkeit bis zu 0,9 m / sek, geprüft bis zu 1,5 Mio Lastwechsel.

L: ..... S: ..... EP: ..... 0,00 Stk PP: .....

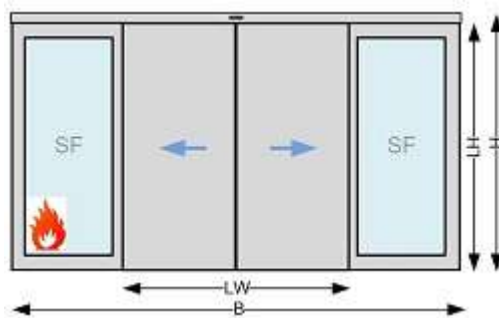

dokalB\_S6B

**43.IB 20J + Autom.Schiebetüranl.Stahl/EI30 1-fl +1xSF+OL\_\_\_\_\_**

einflügelig in feuerhemmender Ausführung mit einem feststehenden Seitenfeld (1xSF) und Oberlicht (OL), Kämpferkonstruktion: Durchgangsmontage mit Seitenteilen, Oberlicht und Tragprofil.

**Abmessungen:**

- Gesamtbreite B (mm): \_\_\_\_\_
- Gesamthöhe H (mm): \_\_\_\_\_

**Technische Eigenschaften:**

- Beanspruchungsklasse (A, B, C, D): \_\_\_\_\_
- Türblattdicke: \_\_\_\_\_ mm
- Klimakategorie (a, b, c): \_\_\_\_\_
- Sonstige Anforderungen bzw. Leitprodukt: \_\_\_\_\_

Oberfläche (beidseitig) Türblatt (z.B. verzinkt, grundiert, Edelstahl, Farbe: lackiert/beschichtet): \_\_\_\_\_

**Oberlicht/Seitenfeld:**

- Ausführung/Glasart: \_\_\_\_\_
- Feuerschutz: \_\_\_\_\_

zB. mit Antrieb ES PRO von dormakaba oder Gleichwertiges.

Angebotenes Erzeugnis:(.....)

**Ergänzungen zur StLB HB-022+ABK-020**

**Ausschreibungstexte DOR**

Leistungsverzeichnis

gedruckt am 15.11.2023

LB-HB-022+ABK-020

Preisangaben in EUR

**Kriterien der Gleichwertigkeit:** Antrieb mit dynamischer Kraftbegrenzung zur Einhaltung der Maximalkräfte gemäß EN16005, Türflügelgewicht bis zu 250 kg, Öffnungsgeschwindigkeit bis zu 0,9 m / sek, geprüft bis zu 1,5 Mio Lastwechsel.

L: ..... S: ..... EP: ..... 0,00 Stk PP: .....

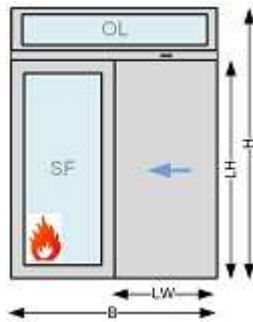

dokalB\_S4B

**43.IB 20K + Autom.Schiebetüranl.Stahl/EI30 2-fl +2xSF+OL\_\_\_\_\_**

zweiflügelig in feuerhemmender Ausführung mit zwei feststehenden Seitenfeldern (2xSF) und Oberlicht (OL), Kämpferkonstruktion: Durchgangsmontage mit Seitenteilen, Oberlicht und Tragprofil.

**Abmessungen:**

- Gesamtbreite B (mm): \_\_\_\_\_
- Gesamthöhe H (mm): \_\_\_\_\_

**Technische Eigenschaften:**

- Beanspruchungsklasse (A, B, C, D): \_\_\_\_\_
- Türblattdicke: \_\_\_\_\_ mm
- Klimakategorie (a, b, c): \_\_\_\_\_
- Sonstige Anforderungen bzw. Leitprodukt: \_\_\_\_\_

Oberfläche (beidseitig) Türblatt (z.B. verzinkt, grundiert, Edelstahl, Farbe: lackiert/beschichtet): \_\_\_\_\_

**Oberlicht/Seitenfeld:**

- Ausführung/Glasart: \_\_\_\_\_
- Feuerschutz: \_\_\_\_\_

zB. mit Antrieb ES PRO von dormakaba oder Gleichwertiges.

Angebotenes Erzeugnis:(.....)

**Kriterien der Gleichwertigkeit:** Antrieb mit dynamischer Kraftbegrenzung zur Einhaltung der Maximalkräfte gemäß EN16005, Türflügelgewicht bis zu 400 kg, Öffnungsgeschwindigkeit bis zu 0,9 m / sek, geprüft bis zu 1,5 Mio Lastwechsel.

L: ..... S: ..... EP: ..... 0,00 Stk PP: .....

**Ergänzungen zur StLB HB-022+ABK-020****Ausschreibungstexte DOR**

Leistungsverzeichnis

gedruckt am 15.11.2023

LB-HB-022+ABK-020

Preisangaben in EUR

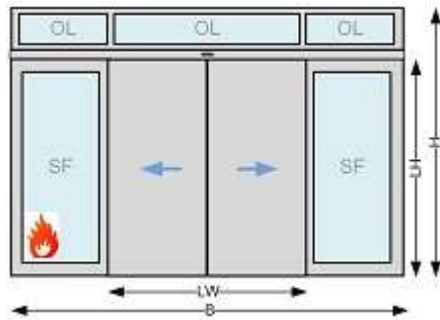

dokalB\_S7B

43.IB 30

- + **Automatische Brandschutz-Schiebetüranlage mit Türblatt aus verglasten Rohrrahmenprofilen aus Stahl in feuerhemmender Ausführung (Autom.Schiebetüranl.Rohrr.Stahl/EI30)** mit besonders geräuscharmer Antriebsmotor ohne Getriebe, Geprüfte Lebensdauer 1,5 Mio. Prüfzyklen über die Anforderungen gemäss EN 16005 hinaus, Akkupaket und USV-Anlage für Funktion stromlos schliessend bzw. für einen Not-Betrieb (zB. IBS-Brandschutzzertifikat der Eignung), Verdrahtung von Zubehörkomponenten über CAN-Bus möglich, Möglichkeit zur Bedienung der Türfunktionen und Health Check-Funktion zur Überprüfung des Türzustandes per Smart Phone oder Tablet (Az), Modularer Antriebsaufbau in zwei Gewichtsklassen, Antriebssteuerung mit Sicherheitssoftware zur statischen und dynamischen Kraftüberwachung der Flügelbewegung während Öffnungs- und Schliessfahrt, Automatische Anpassung der Offenhaltezeit an die aktuelle Begehrfrequenz der Türanlage, Automatische Anpassung der Fahrparameter in Teiloffen, Störungsschliess- und Störungsverriegelungsfunktion im Falle einer Anlagenstörung, Antrieb mit akustisch entkoppelter und austauschbarer Laufschiene und verschleissfester Spezialoberfläche, Laufrollen aus Spezialkunststoff, Gegenrollen als Entgleisungsschutz, Antistatik-Bürsten an den Türflügeln / Laufwagen, Montageplatte mit vorgefertigten Befestigungslöchern und Gewindebohrungen, Einstellbare Offenhaltezeit 0 bis 180 Sekunden, Separat wählbare Offenhaltezeit bei Nacht-Bankimpuls, Antriebstiefe 180 mm inklusive Verkleidung, Überwachung des Durchgangsbereichs durch Infrarot-Lichtvorhänge unmittelbar vor und hinter dem Türflügel, Programmschalter zur Auswahl von 5 Betriebsarten Aus, Automatik, Teiloffen, Ausgang, Dauerlauf, weitere Funktionsprogramme: Schleusensteuerung, Totmannschaltung, Nacht-Bank-Öffnung, Apothekerverriegelung (teiloffen verriegelt), Feuerweherschaltung, Panikschiessen, Störungsentriegeln, Störungsverriegeln, Türzustandsmeldung AUF / ZU / VERRIEGELT, Klingelkontakt (richtungserkennend), Internes Funktionsmodul mit 4 wählbaren Funktionen, Hinderniserkennung mit Reversierfunktion in Zu-Richtung, Hinderniserkennung in Auf-Richtung, Protokollierung von Öffnungszyklen und Antriebszustand, Einstellbare Fahrdynamikkurven mit Geschwindigkeit, Beschleunigungskurven und Bremskurven, einstellbare permanente Zuhaltkraft in Zu-Position, einstellbare Türkraft für den Ent- und Verriegelvorgang, Energiesparmodus (powersafe) in Programmschalterposition Aus / Verriegelt, max. Türflügelgewicht: einflügelig 1 x 250 kg, max. Türflügelgewicht: zweiflügelig 2 x 200 kg, Öffnungsgeschwindigkeit: einstellbar bis zu 0,9 m / sek. Die Lichte Durchgangsbreite (LW) und Durchgangshöhe (LH) ist im Positionsstichwort in cm angegeben.

Farbe der sichtbaren Bestandteile: Aluminium eloxiert E6/C0 (silberfarbig) bzw. in eigener Position beschrieben (Az)

Wandanschluss/Zarge: Labyrinthanschluss, Labyrinthleisten Sturz- und Öffnungsseitig  
Lichtvorhang in der Antriebsabdeckung vorbereitet

Bodenführung: Oberflurführung, durchgehende höhenverstellbare Bürstendichtung,  
Anschlagdichtung an der Hauptschließkante

Verriegelung: elektromechanische Zahnriemenverriegelung mit mechanischer Handentriegelung

Programmschalter: externer elektronischer Programmschalter, 5-stellig, abschließbar über  
Codierung oder optional zusätzlichen Schlüsseltaster, Einbau (uP), Folientastatur

Bodenführung: Oberflurführung, durchgehende höhenverstellbare Bürstendichtung,  
Anschlagdichtung an der Hauptschließkante

Brandmeldeanlage: Anschlüsse vorbereitet

Sonstige Impulsgeber (z.B. Taster, MagicSwitch, Fußtaster,...) in eigener Position beschrieben



**Ergänzungen zur StLB HB-022+ABK-020**

**Ausschreibungstexte DOR**

Leistungsverzeichnis

gedruckt am 15.11.2023  
 LB-HB-022+ABK-020 Preisangaben in EUR

**43.IB 30A + Autom.Schiebetüran.Rohrr.Stahl/EI30 1-fl \_\_\_\_\_**

einflügelig in feuerhemmender Ausführung, Kämpferkonstruktion: Wand- bzw. Sturzmontage mit Fahrflügel ohne Seitenteil.

**Technische Eigenschaften:**

- Sonstige Anforderungen bzw. Leitprodukt: \_\_\_\_\_

**Füllungen:**

- Glasart (z.B. ESG, VSG): \_\_\_\_\_
- Paneel: \_\_\_\_\_

zB. mit Antrieb ES PRO von dormakaba oder Gleichwertiges.

Angebotenes Erzeugnis: (.....)

**Kriterien der Gleichwertigkeit:** Antrieb mit dynamischer Kraftbegrenzung zur Einhaltung der Maximalkräfte gemäß EN16005, Türflügelgewicht bis zu 250 kg, Öffnungsgeschwindigkeit bis zu 0,9 m / sek, geprüft bis zu 1,5 Mio Lastwechsel.

L: ..... S: ..... EP: ..... 0,00 Stk PP: .....

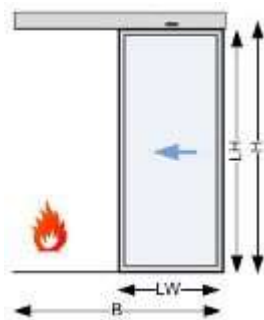

dokalB stbr1A

**43.IB 30B + Autom.Schiebetüran.Rohrr.Stahl/EI30 2-fl \_\_\_\_\_**

zweiflügelig in feuerhemmender Ausführung, Kämpferkonstruktion: Wand- bzw. Sturzmontage mit Fahrflügel ohne Seitenteil.

**Technische Eigenschaften:**

- Sonstige Anforderungen bzw. Leitprodukt: \_\_\_\_\_

**Füllungen:**

- Glasart (z.B. ESG, VSG): \_\_\_\_\_
- Paneel: \_\_\_\_\_

zB. mit Antrieb ES PRO von dormakaba oder Gleichwertiges.

Angebotenes Erzeugnis: (.....)

**Kriterien der Gleichwertigkeit:** Antrieb mit dynamischer Kraftbegrenzung zur Einhaltung der Maximalkräfte gemäß EN16005, Türflügelgewicht bis zu 400 kg, Öffnungsgeschwindigkeit bis zu 0,9 m / sek, geprüft bis zu 1,5 Mio Lastwechsel.

L: ..... S: ..... EP: ..... 0,00 Stk PP: .....

**Ergänzungen zur StLB HB-022+ABK-020**

**Ausschreibungstexte DOR**

Leistungsverzeichnis

gedruckt am 15.11.2023  
 LB-HB-022+ABK-020 Preisangaben in EUR

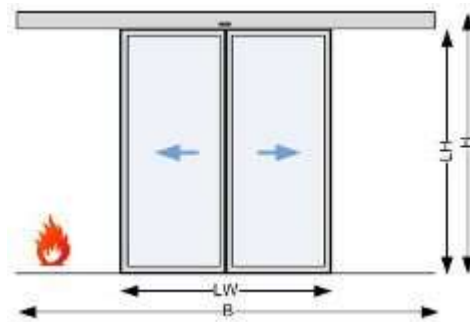

dokaIB stbr3

**43.IB 30D + Autom.Schiebetüran.Rohrr.Stahl/EI30 1-fl +OL\_\_\_\_\_**

einflügelig in feuerhemmender Ausführung mit Oberlicht (OL), Kämpferkonstruktion: Durchgangsmontage, freitragend mit Antrieb und Steuerung.

**Technische Eigenschaften:**

- Sonstige Anforderungen bzw. Leitprodukt: \_\_\_\_\_

**Füllungen:**

- Glasart (z.B. ESG, VSG): \_\_\_\_\_
- Paneel: \_\_\_\_\_

**Oberlicht:**

- Ausführung/Glasart: \_\_\_\_\_
- Feuerschutz: \_\_\_\_\_

zB. mit Antrieb ES PRO von dormakaba oder Gleichwertiges.

Angebotenes Erzeugnis:(.....)

**Kriterien der Gleichwertigkeit:** Antrieb mit dynamischer Kraftbegrenzung zur Einhaltung der Maximalkräfte gemäß EN16005, Türflügelgewicht bis zu 250 kg, Öffnungsgeschwindigkeit bis zu 0,9 m / sek, geprüft bis zu 1,5 Mio Lastwechsel.

L: ..... S: ..... EP: ..... 0,00 Stk PP: .....

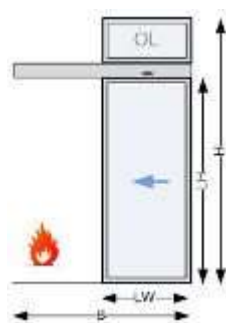

dokaIB stbrOL1A

**43.IB 30E + Autom.Schiebetüran.Rohrr.Stahl/EI30 2-fl +OL\_\_\_\_\_**

zweiflügelig in feuerhemmender Ausführung mit Oberlicht (OL), Kämpferkonstruktion: Durchgangsmontage, freitragend mit Antrieb und Steuerung.

**Technische Eigenschaften:**

- Sonstige Anforderungen bzw. Leitprodukt: \_\_\_\_\_

**Füllungen:**

- Glasart (z.B. ESG, VSG): \_\_\_\_\_
- Paneel: \_\_\_\_\_

**Oberlicht:**

**Ergänzungen zur StLB HB-022+ABK-020**

**Ausschreibungstexte DOR**

Leistungsverzeichnis

gedruckt am 15.11.2023  
 LB-HB-022+ABK-020 Preisangaben in EUR

- Ausführung/Glasart: \_\_\_\_\_
- Feuerschutz: \_\_\_\_\_

zB. mit Antrieb ES PRO von dormakaba oder Gleichwertiges.

Angebotenes Erzeugnis: (.....)

**Kriterien der Gleichwertigkeit:** Antrieb mit dynamischer Kraftbegrenzung zur Einhaltung der Maximalkräfte gemäß EN16005, Türflügelgewicht bis zu 400 kg, Öffnungsgeschwindigkeit bis zu 0,9 m / sek, geprüft bis zu 1,5 Mio Lastwechsel.

L: ..... S: ..... EP: ..... 0,00 Stk PP: .....

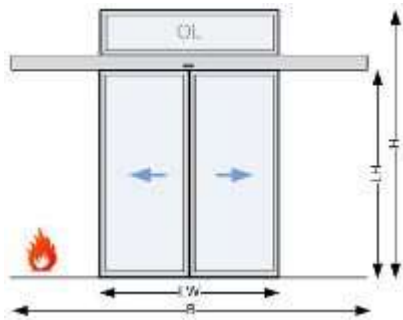

dokalB stbrOL3A

**43.IB 30G + Autom.Schiebetüran.Rohrr.Stahl/EI30 1-fl +1xSF \_\_\_\_\_**

einflügelig in feuerhemmender Ausführung mit einem feststehenden Seitenfeld (1xSF), Kämpferkonstruktion: Durchgangsmontage mit Seitenteilen und Tragprofil.

**Technische Eigenschaften:**

- Sonstige Anforderungen bzw. Leitprodukt: \_\_\_\_\_

**Füllungen:**

- Glasart (z.B. ESG, VSG): \_\_\_\_\_
- Paneel: \_\_\_\_\_

**Seitenfeld:**

- Ausführung/Glasart: \_\_\_\_\_
- Feuerschutz: \_\_\_\_\_

zB. mit Antrieb ES PRO von dormakaba oder Gleichwertiges.

Angebotenes Erzeugnis: (.....)

**Kriterien der Gleichwertigkeit:** Antrieb mit dynamischer Kraftbegrenzung zur Einhaltung der Maximalkräfte gemäß EN16005, Türflügelgewicht bis zu 250 kg, Öffnungsgeschwindigkeit bis zu 0,9 m / sek, geprüft bis zu 1,5 Mio Lastwechsel.

L: ..... S: ..... EP: ..... 0,00 Stk PP: .....

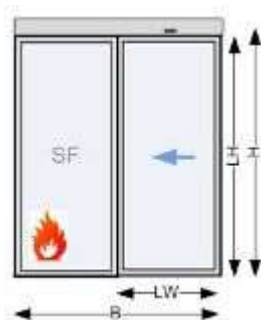

dokalB stbrSF1A

**Ergänzungen zur StLB HB-022+ABK-020****Ausschreibungstexte DOR**

Leistungsverzeichnis

gedruckt am 15.11.2023  
LB-HB-022+ABK-020 Preisangaben in EUR**43.IB 30H + Autom.Schiebetüran.Rohrr.Stahl/EI30 2-fl +2xSF \_\_\_\_\_**

zweiflügelig in feuerhemmender Ausführung mit zwei feststehenden Seitenfeldern (2xSF), Kämpferkonstruktion: Durchgangsmontage mit Seitenteilen und Tragprofil.

**Technische Eigenschaften:**

- Sonstige Anforderungen bzw. Leitprodukt: \_\_\_\_\_

**Füllungen:**

- Glasart (z.B. ESG, VSG): \_\_\_\_\_
- Paneel: \_\_\_\_\_

**Seitenfeld:**

- Ausführung/Glasart: \_\_\_\_\_
- Feuerschutz: \_\_\_\_\_

zB. mit Antrieb ES PRO von dormakaba oder Gleichwertiges.

Angebotenes Erzeugnis:(.....)

**Kriterien der Gleichwertigkeit:** Antrieb mit dynamischer Kraftbegrenzung zur Einhaltung der Maximalkräfte gemäß EN16005, Türflügelgewicht bis zu 400 kg, Öffnungsgeschwindigkeit bis zu 0,9 m / sek, geprüft bis zu 1,5 Mio Lastwechsel.

L: ..... S: ..... EP: ..... 0,00 Stk PP: .....

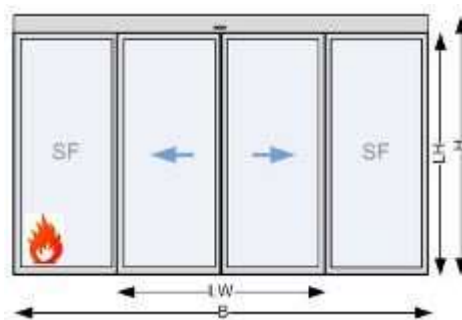

dokaIB stbrSF3

**43.IB 30J + Autom.Schiebetüran.Rohrr.Stahl/EI30 1-fl +1xSF+OL \_\_\_\_\_**

einflügelig in feuerhemmender Ausführung mit einem feststehenden Seitenfeld (1xSF) und Oberlicht (OL), Kämpferkonstruktion: Durchgangsmontage mit Seitenteilen, Oberlicht und Tragprofil.

**Abmessungen:**

- Gesamtbreite B (mm): \_\_\_\_\_
- Gesamthöhe H (mm): \_\_\_\_\_

**Technische Eigenschaften:**

- Sonstige Anforderungen bzw. Leitprodukt: \_\_\_\_\_

**Füllungen:**

- Glasart (z.B. ESG, VSG): \_\_\_\_\_
- Paneel: \_\_\_\_\_

**Oberlicht/Seitenfeld:**

- Ausführung/Glasart: \_\_\_\_\_
- Feuerschutz: \_\_\_\_\_

zB. mit Antrieb ES PRO von dormakaba oder Gleichwertiges.

Angebotenes Erzeugnis:(.....)

**Ergänzungen zur StLB HB-022+ABK-020**

**Ausschreibungstexte DOR**

Leistungsverzeichnis

gedruckt am 15.11.2023

LB-HB-022+ABK-020

Preisangaben in EUR

**Kriterien der Gleichwertigkeit:** Antrieb mit dynamischer Kraftbegrenzung zur Einhaltung der Maximalkräfte gemäß EN16005, Türflügelgewicht bis zu 250 kg, Öffnungsgeschwindigkeit bis zu 0,9 m / sek, geprüft bis zu 1,5 Mio Lastwechsel.

L: ..... S: ..... EP: ..... 0,00 Stk PP: .....

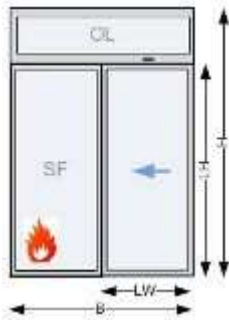

dokaIB stbrSFOL1

**43.IB 30K + Autom.Schiebetüren.Rohrr.Stahl/EI30 2-fl +2xSF+OL\_\_\_\_\_**

zweiflügelig in feuerhemmender Ausführung mit zwei feststehenden Seitenfeldern (2xSF) und Oberlicht (OL), Kämpferkonstruktion: Durchgangsmontage mit Seitenteilen, Oberlicht und Tragprofil.

**Abmessungen:**

- Gesamtbreite B (mm): \_\_\_\_\_
- Gesamthöhe H (mm): \_\_\_\_\_

**Technische Eigenschaften:**

- Sonstige Anforderungen bzw. Leitprodukt: \_\_\_\_\_

**Füllungen:**

- Glasart (z.B. ESG, VSG): \_\_\_\_\_
- Paneel: \_\_\_\_\_

**Oberlicht/Seitenfeld:**

- Ausführung/Glasart: \_\_\_\_\_

zB. mit Antrieb ES PRO von dormakaba oder Gleichwertiges.

Angebotenes Erzeugnis:(.....)

**Kriterien der Gleichwertigkeit:** Antrieb mit dynamischer Kraftbegrenzung zur Einhaltung der Maximalkräfte gemäß EN16005, Türflügelgewicht bis zu 400 kg, Öffnungsgeschwindigkeit bis zu 0,9 m / sek, geprüft bis zu 1,5 Mio Lastwechsel.

L: ..... S: ..... EP: ..... 0,00 Stk PP: .....

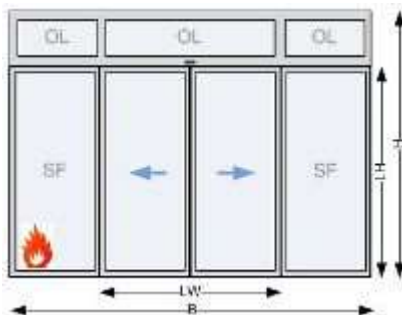

dokaIB stbrSFOL3

**Ergänzungen zur StLB HB-022+ABK-020****Ausschreibungstexte DOR**

Leistungsverzeichnis

LB-HB-022+ABK-020

gedruckt am 15.11.2023

Preisangaben in EUR

- 43.IB 35 + Aufzählung (Az) auf feuerhemmende Automatische Schiebetüranlagen (Autom.Schiebetüranl.EI30 ) mit integrierter Flucht- oder Paniktür und integriertem Gleitschienentürschließer (z.B. ITS96 von dormakaba oder Gleichwertiges)  
Im Positionsstichwort angegeben ist die Anzahl der Türflügel:  
- 1 flügelig (1-fl)  
- 2 flügelig (2-fl)
- 43.IB 35A + **Az Autom.Schiebetüranl.EI30 f.Break-Out-Funktion 1-fl EN179**  
für Break-Out-Funktion Fluchttür EN179 (Drücker).  
  
L: ..... S: ..... EP: ..... 0,00 Stk PP: .....
- 43.IB 35B + **Az Autom.Schiebetüranl.EI30 f.Break-Out-Funktion 2-fl EN179**  
für Break-Out-Funktion Fluchttür EN179 (Drücker).  
  
L: ..... S: ..... EP: ..... 0,00 Stk PP: .....
- 43.IB 35C + **Az Autom.Schiebetüranl.EI30 f.Break-Out-Funktion 1-fl EN1125**  
für Break-Out-Funktion Paniktür EN1125 (Panikstange oder Pushbar).  
  
L: ..... S: ..... EP: ..... 0,00 Stk PP: .....
- 43.IB 35D + **Az Autom.Schiebetüranl.EI30 f.Break-Out-Funktion 2-fl EN1125**  
für Break-Out-Funktion Paniktür EN1125 (Panikstange oder Pushbar).  
  
L: ..... S: ..... EP: ..... 0,00 Stk PP: .....
- 43.IB 35E + **Az Autom.Schiebetüranl.EI30 f.Break-In-Funktion 1-fl EN179**  
für Break-In-Funktion Fluchttür EN179 (Drücker).  
  
L: ..... S: ..... EP: ..... 0,00 Stk PP: .....
- 43.IB 35F + **Az Autom.Schiebetüranl.EI30 f.Break-In-Funktion 2-fl EN179**  
für Break-In-Funktion Fluchttür EN179 (Drücker).  
  
L: ..... S: ..... EP: ..... 0,00 Stk PP: .....
- 43.IB 40 + **Automatische Brandschutz-Schiebetüranlage mit Türblatt aus verglasten Rohrrahmenprofilen aus Aluminium in feuerhemmender Ausführung (Autom.Schiebetüranl.Rohrr.Alu/EI30)** mit besonders geräuscharmer Antriebsmotor ohne Getriebe, Geprüfte Lebensdauer 1,5 Mio. Prüfzyklen über die Anforderungen gemäss EN 16005 hinaus, Akkupaket und USV-Anlage für Funktion stromlos schliessend bzw. für einen Not-Betrieb (zB. IBS-Brandschutzzertifikat der Eignung), Verdrahtung von Zubehörkomponenten über CAN-Bus möglich, Möglichkeit zur Bedienung der Türfunktionen und Health Check-Funktion zur Überprüfung des Türzustandes per Smart Phone oder Tablet (Az), Modularer Antriebsaufbau in

**Ergänzungen zur StLB HB-022+ABK-020****Ausschreibungstexte DOR**

Leistungsverzeichnis

gedruckt am 15.11.2023

LB-HB-022+ABK-020

Preisangaben in EUR

zwei Gewichtsklassen, Antriebssteuerung mit Sicherheitssoftware zur statischen und dynamischen Kraftüberwachung der Flügelbewegung während Öffnungs- und Schliessfahrt, Automatische Anpassung der Offenhaltezeit an die aktuelle Begehfrequenz der Türanlage, Automatische Anpassung der Fahrparameter in Teiloffen, Störungsschliess- und Störungsverriegelungsfunktion im Falle einer Anlagenstörung, Antrieb mit akustisch entkoppelter und austauschbarer Laufschiene und verschleissfester Spezialoberfläche, Laufrollen aus Spezialkunststoff, Gegenrollen als Entgleisungsschutz, Antistatik-Bürsten an den Türflügeln / Laufwagen, Montageplatte mit vorgefertigten Befestigungslöchern und Gewindebohrungen, Einstellbare Offenhaltezeit 0 bis 180 Sekunden, Separat wählbare Offenhaltezeit bei Nacht-Bankimpuls, Antriebstiefe 180 mm inklusive Verkleidung, Überwachung des Durchgangsbereichs durch Infrarot-Lichtvorhänge unmittelbar vor und hinter dem Türflügel, Programmschalter zur Auswahl von 5 Betriebsarten Aus, Automatik, Teiloffen, Ausgang, Dauerauf, weitere Funktionsprogramme: Schleusensteuerung, Totmannschaltung, Nacht-Bank-Öffnung, Apothekerverriegelung (teiloffen verriegelt), Feuerwehrschtaltung, Panikschiessen, Störungsentriegeln, Störungsverriegeln, Türzustandsmeldung AUF / ZU / VERRIEGELT, Klingelkontakt (richtungserkennend), Internes Funktionsmodul mit 4 wählbaren Funktionen, Hinderniserkennung mit Reversierfunktion in Zu-Richtung, Hinderniserkennung in Auf-Richtung, Protokollierung von Öffnungszyklen und Antriebszustand, Einstellbare Fahrdynamikkurven mit Geschwindigkeit, Beschleunigungskurven und Bremskurven, einstellbare permanente Zuhaltkraft in Zu-Position, einstellbare Türkraft für den Ent- und Verriegelvorgang, Energiesparmodus (powersafe) in Programmschalterposition Aus / Verriegelt, max. Türflügelgewicht: einflügelig 1 x 250 kg, max. Türflügelgewicht: zweiflügelig 2 x 200 kg, Öffnungsgeschwindigkeit: einstellbar bis zu 0,9 m / sek. Die Lichte Durchgangsbreite (LW) und Durchgangshöhe (LH) ist im Positionsstichwort in cm angegeben.

Farbe der sichtbaren Bestandteile: Aluminium eloxiert E6/C0 (silberfarbig) bzw. in eigener Position beschrieben (Az)

Wandanschluss/Zarge: Labyrinthanschluss, Labyrinthleisten Sturz- und Öffnungsseitig Lichtvorhang in der Antriebsabdeckung vorbereitet

Bodenführung: Oberflurführung, durchgehende höhenverstellbare Bürstendichtung, Anschlagdichtung an der Hauptschließkante

Verriegelung: elektromechanische Zahnriemenverriegelung mit mechanischer Handentriegelung

Programmschalter: externer elektronischer Programmschalter, 5-stellig, abschließbar über Codierung oder optional zusätzlichen Schlüsseltaster, Einbau (uP), Folientastatur

Bodenführung: Oberflurführung, durchgehende höhenverstellbare Bürstendichtung, Anschlagdichtung an der Hauptschließkante

Brandmeldeanlage: Anschlüsse vorbereitet

Sonstige Impulsgeber (z.B. Taster, MagicSwitch, Fußtaster,...) in eigener Position beschrieben

**43.IB 40A + Autom.Schiebetüran.Rohrr.Alu/EI30 1-fl \_\_\_\_\_**

einflügelig in feuerhemmender Ausführung, Kämpferkonstruktion: Wand- bzw. Sturzmontage mit Fahrflügel ohne Seitenteil.

**Technische Eigenschaften:**

- Sonstige Anforderungen bzw. Leitprodukt: \_\_\_\_\_

**Füllungen:**

- Glasart (z.B. ESG, VSG): \_\_\_\_\_
- Paneel: \_\_\_\_\_

zB. mit Antrieb ES PRO von dormakaba oder Gleichwertiges.

Angebotenes Erzeugnis:(.....)

**Kriterien der Gleichwertigkeit:** Antrieb mit dynamischer Kraftbegrenzung zur Einhaltung der Maximalkräfte gemäß EN16005, Türflügelgewicht bis zu 250 kg, Öffnungsgeschwindigkeit bis zu 0,9 m / sek, geprüft bis zu 1,5 Mio Lastwechsel.

L: ..... S: ..... EP: ..... 0,00 Stk PP: .....

**Ergänzungen zur StLB HB-022+ABK-020**

**Ausschreibungstexte DOR**

Leistungsverzeichnis

gedruckt am 15.11.2023  
 LB-HB-022+ABK-020 Preisangaben in EUR

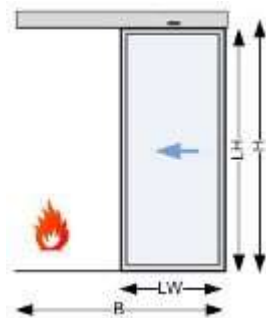

dokaIB stbr1A

**43.IB 40B + Autom.Schiebetüran.Rohrr.Alu/EI30 2-fl \_\_\_\_\_**

zweiflügelig in feuerhemmender Ausführung, Kämpferkonstruktion: Wand- bzw. Sturzmontage mit Fahrflügel ohne Seitenteil.

**Technische Eigenschaften:**

- Sonstige Anforderungen bzw. Leitprodukt: \_\_\_\_\_

**Füllungen:**

- Glasart (z.B. ESG, VSG): \_\_\_\_\_
- Paneel: \_\_\_\_\_

zB. mit Antrieb ES PRO von dormakaba oder Gleichwertiges.

Angebotenes Erzeugnis: (.....)

**Kriterien der Gleichwertigkeit:** Antrieb mit dynamischer Kraftbegrenzung zur Einhaltung der Maximalkräfte gemäß EN16005, Türflügelgewicht bis zu 400 kg, Öffnungsgeschwindigkeit bis zu 0,9 m / sek, geprüft bis zu 1,5 Mio Lastwechsel.

L: ..... S: ..... EP: ..... 0,00 Stk PP: .....

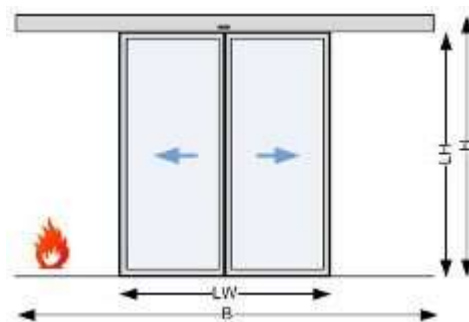

dokaIB stbr3

**43.IB 40D + Autom.Schiebetüran.Rohrr.Alu/EI30 1-fl +OL \_\_\_\_\_**

einflügelig in feuerhemmender Ausführung mit Oberlicht (OL), Kämpferkonstruktion: Durchgangsmontage, freitragend mit Antrieb und Steuerung.

**Technische Eigenschaften:**

- Sonstige Anforderungen bzw. Leitprodukt: \_\_\_\_\_

**Füllungen:**

- Glasart (z.B. ESG, VSG): \_\_\_\_\_
- Paneel: \_\_\_\_\_

**Oberlicht:**

- Ausführung/Glasart: \_\_\_\_\_
- Feuerschutz: \_\_\_\_\_

zB. mit Antrieb ES PRO von dormakaba oder Gleichwertiges.



**Ergänzungen zur StLB HB-022+ABK-020**

**Ausschreibungstexte DOR**

Leistungsverzeichnis

gedruckt am 15.11.2023  
 LB-HB-022+ABK-020 Preisangaben in EUR

Angebotenes Erzeugnis:(.....)

**Kriterien der Gleichwertigkeit:** Antrieb mit dynamischer Kraftbegrenzung zur Einhaltung der Maximalkräfte gemäß EN16005, Türflügelgewicht bis zu 250 kg, Öffnungsgeschwindigkeit bis zu 0,9 m / sek, geprüft bis zu 1,5 Mio Lastwechsel.

L: ..... S: ..... EP: ..... 0,00 Stk PP: .....

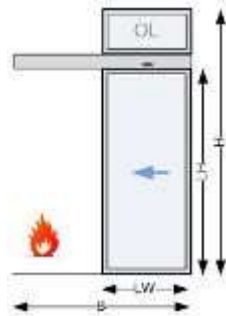

dokaIB stbrOL1A

**43.IB 40E + Autom.Schiebetüran.Rohrr.Alu/EI30 2-fl +OL\_\_\_\_\_**

zweiflügelig in feuerhemmender Ausführung mit Oberlicht (OL), Kämpferkonstruktion: Durchgangsmontage, freitragend mit Antrieb und Steuerung.

**Technische Eigenschaften:**

- Sonstige Anforderungen bzw. Leitprodukt: \_\_\_\_\_

**Füllungen:**

- Glasart (z.B. ESG, VSG): \_\_\_\_\_
- Paneel: \_\_\_\_\_

**Oberlicht:**

- Ausführung/Glasart: \_\_\_\_\_
- Feuerschutz: \_\_\_\_\_

zB. mit Antrieb ES PRO von dormakaba oder Gleichwertiges.

Angebotenes Erzeugnis:(.....)

**Kriterien der Gleichwertigkeit:** Antrieb mit dynamischer Kraftbegrenzung zur Einhaltung der Maximalkräfte gemäß EN16005, Türflügelgewicht bis zu 400 kg, Öffnungsgeschwindigkeit bis zu 0,9 m / sek, geprüft bis zu 1,5 Mio Lastwechsel.

L: ..... S: ..... EP: ..... 0,00 Stk PP: .....

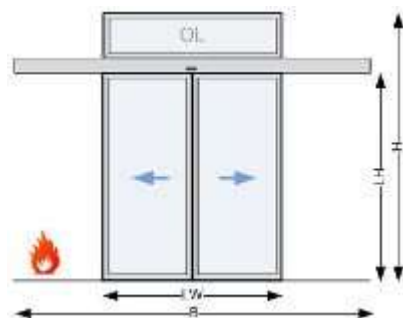

dokaIB stbrOL3A

**Ergänzungen zur StLB HB-022+ABK-020****Ausschreibungstexte DOR**

Leistungsverzeichnis

gedruckt am 15.11.2023  
LB-HB-022+ABK-020 Preisangaben in EUR**43.IB 40G + Autom.Schiebetüran.Rohrr.Alu/EI30 1-fl +1xSF \_\_\_\_\_**

einflügelig in feuerhemmender Ausführung mit einem feststehenden Seitenfeld (1xSF),  
Kämpferkonstruktion: Durchgangsmontage mit Seitenteilen und Tragprofil.

**Technische Eigenschaften:**

- Sonstige Anforderungen bzw. Leitprodukt: \_\_\_\_\_

**Füllungen:**

- Glasart (z.B. ESG, VSG): \_\_\_\_\_
- Paneel: \_\_\_\_\_

**Seitenfeld:**

- Ausführung/Glasart: \_\_\_\_\_
- Feuerschutz: \_\_\_\_\_

zB. mit Antrieb ES PRO von dormakaba oder Gleichwertiges.

Angebotenes Erzeugnis:(.....)

**Kriterien der Gleichwertigkeit:** Antrieb mit dynamischer Kraftbegrenzung zur Einhaltung der Maximalkräfte gemäß EN16005, Türflügelgewicht bis zu 250 kg, Öffnungsgeschwindigkeit bis zu 0,9 m / sek, geprüft bis zu 1,5 Mio Lastwechsel.

L: ..... S: ..... EP: ..... 0,00 Stk PP: .....

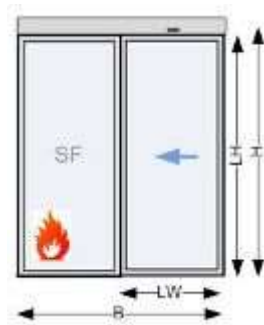

dokaIB stbrSF1A

**43.IB 40H + Autom.Schiebetüran.Rohrr.Alu/EI30 2-fl +2xSF \_\_\_\_\_**

zweiflügelig in feuerhemmender Ausführung mit zwei feststehenden Seitenfeldern (2xSF),  
Kämpferkonstruktion: Durchgangsmontage mit Seitenteilen und Tragprofil.

**Technische Eigenschaften:**

- Sonstige Anforderungen bzw. Leitprodukt: \_\_\_\_\_

**Füllungen:**

- Glasart (z.B. ESG, VSG): \_\_\_\_\_
- Paneel: \_\_\_\_\_

**Seitenfeld:**

- Ausführung/Glasart: \_\_\_\_\_
- Feuerschutz: \_\_\_\_\_

zB. mit Antrieb ES PRO von dormakaba oder Gleichwertiges.

Angebotenes Erzeugnis:(.....)

**Kriterien der Gleichwertigkeit:** Antrieb mit dynamischer Kraftbegrenzung zur Einhaltung der Maximalkräfte gemäß EN16005, Türflügelgewicht bis zu 400 kg, Öffnungsgeschwindigkeit bis zu 0,9 m / sek, geprüft bis zu 1,5 Mio Lastwechsel.

L: ..... S: ..... EP: ..... 0,00 Stk PP: .....

**Ergänzungen zur StLB HB-022+ABK-020**

**Ausschreibungstexte DOR**

Leistungsverzeichnis

gedruckt am 15.11.2023  
 LB-HB-022+ABK-020 Preisangaben in EUR

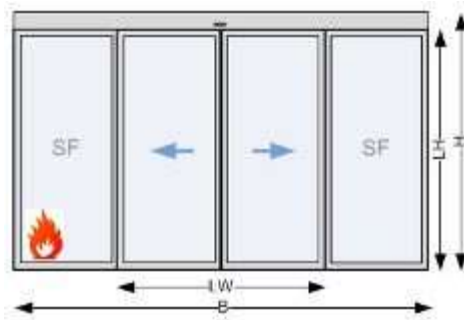

dokaIB stbrSF3

**43.IB 40J + Autom.Schiebetüran.Rohrr.Alu/EI30 1-fl +1xSF+OL\_\_\_\_\_**

einflügelig in feuerhemmender Ausführung mit einem feststehenden Seitenfeld (1xSF) und Oberlicht (OL), Kämpferkonstruktion: Durchgangsmontage mit Seitenteilen, Oberlicht und Tragprofil.

**Abmessungen:**

- Gesamtbreite B (mm): \_\_\_\_\_
- Gesamthöhe H (mm): \_\_\_\_\_

**Technische Eigenschaften:**

- Sonstige Anforderungen bzw. Leitprodukt: \_\_\_\_\_

**Füllungen:**

- Glasart (z.B. ESG, VSG): \_\_\_\_\_
- Paneel: \_\_\_\_\_

**Oberlicht/Seitenfeld:**

- Ausführung/Glasart: \_\_\_\_\_
- Feuerschutz: \_\_\_\_\_

zB. mit Antrieb ES PRO von dormakaba oder Gleichwertiges.

Angebotenes Erzeugnis:(.....)

**Kriterien der Gleichwertigkeit:** Antrieb mit dynamischer Kraftbegrenzung zur Einhaltung der Maximalkräfte gemäß EN16005, Türflügelgewicht bis zu 250 kg, Öffnungsgeschwindigkeit bis zu 0,9 m / sek, geprüft bis zu 1,5 Mio Lastwechsel.

L: ..... S: ..... EP: ..... 0,00 Stk PP: .....

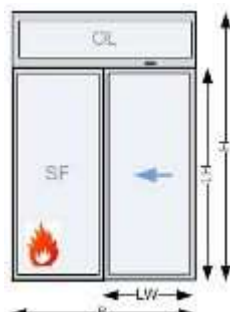

dokaIB stbrSFOL1

**43.IB 40K + Autom.Schiebetüran.Rohrr.Alu/EI30 2-fl +2xSF+OL\_\_\_\_\_**

zweiflügelig in feuerhemmender Ausführung mit zwei feststehenden Seitenfeldern (2xSF) und Oberlicht (OL), Kämpferkonstruktion: Durchgangsmontage mit Seitenteilen, Oberlicht und Tragprofil.

**Abmessungen:**

**Ergänzungen zur StLB HB-022+ABK-020**

**Ausschreibungstexte DOR**

Leistungsverzeichnis

LB-HB-022+ABK-020

gedruckt am 15.11.2023

Preisangaben in EUR

- Gesamtbreite B (mm):
- Gesamthöhe H (mm):

**Technische Eigenschaften:**

- Sonstige Anforderungen bzw. Leitprodukt:

**Füllungen:**

- Glasart (z.B. ESG, VSG):
- Paneel:

**Oberlicht/Seitenfeld:**

- Ausführung/Glasart:
- Feuerschutz:

zB. mit Antrieb ES PRO von dormakaba oder Gleichwertiges.

Angebotenes Erzeugnis:(.....)

**Kriterien der Gleichwertigkeit:** Antrieb mit dynamischer Kraftbegrenzung zur Einhaltung der Maximalkräfte gemäß EN16005, Türflügelgewicht bis zu 400 kg, Öffnungsgeschwindigkeit bis zu 0,9 m / sek, geprüft bis zu 1,5 Mio Lastwechsel.

L: ..... S: ..... EP: ..... 0,00 Stk PP: .....

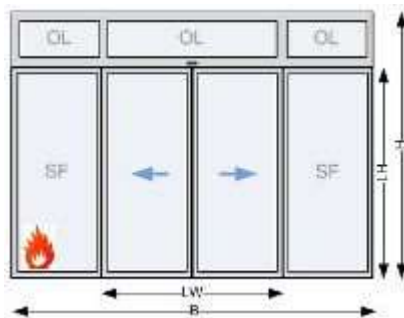

dokaIB stbrSFOL3

43.IB 68 + Aufzahlung (Az) auf feuerhemmende Automatische Schiebetüranlagen.

**43.IB 68B + Az Autom.Schiebetüranl.EI30 f.runde Lichtöffnung**

für runde Lichtöffnung.

Durchmesser:

L: ..... S: ..... EP: ..... 0,00 Stk PP: .....

**43.IB 68F + Az Autom.Schiebetüranl.EI30 f.eckige Lichtöffnung**

für eckige Lichtöffnung.

Höhe (mm):

Breite (mm):

L: ..... S: ..... EP: ..... 0,00 Stk PP: .....

43.IB 69 + Aufzahlung auf feuerhemmende Automatische Schiebetüranlagen (1VE = 1 komplette Schiebetüranlage)

**Ergänzungen zur StLB HB-022+ABK-020****Ausschreibungstexte DOR**

Leistungsverzeichnis

gedruckt am 15.11.2023  
LB-HB-022+ABK-020 Preisangaben in EUR**43.IB 69A + Az Autom.Schiebetüranl.EI30 f.Schutzflügel**

für Nebenkantenabsicherung durch Schutzflügel zur Absicherung vor dem Fahrflügel aus ESG-Glas.

L: ..... S: ..... EP: ..... 0,00 VE PP: .....

**43.IB 69E + Az Autom.Schiebetüranl.EI30 f.Deckenrahmen mit Radarmelder**

für deckenbündigen Zwischendeckeneinbau mit abnehmbarer Antriebsverkleidung und Kombi-Radarmelder in der Verkleidung integriert.

L: ..... S: ..... EP: ..... 0,00 Stk PP: .....

**43.IB 70 + Aufzahlung (Az) auf feuerhemmende Automatische Schiebetüranlagen.****43.IB 70M + Az Autom.Schiebetüranl.EI30 f.Interface DCW-Bus**

für Interface DCW. Durch die DCW-Bustechnologie kann auch durch Angriff und Manipulation des Kabels keine Türöffnung ausgelöst werden. Alle Bus-Teilnehmer werden einfach über den 4-Draht Bus miteinander verbunden. Im Falle einer Vernetzung von Antrieben über die Türmanagementsoftware werden die DCW-Komponenten auch visualisiert.

L: ..... S: ..... EP: ..... 0,00 Stk PP: .....

**43.IB 70N + Az Autom.Schiebetüranl.EI30 f.Interface LAN-Ethernet**

für Interface LAN. Die Antriebe lassen sich über die LAN-Schnittstelle in Verbindung mit Türmanagementsoftware visualisieren (Betriebs- und Bewegungszustände), fernsteuern und vollständig parametrieren. Das Modul wird im Antrieb montiert. Die Verbindung wird über ein Sicherheitsnetzwerk (Ethernet) erfolgen.

Über einen OPC-Server können alle über LAN vernetzte Türen in bestehende Gebäudemanagementsysteme (zB. Siemens, Honeywell, PKE, Schrack, Kapsch,...) eingebunden werden.

L: ..... S: ..... EP: ..... 0,00 Stk PP: .....

**43.IB 70O + Az Autom.Schiebetüranl.EI30 f.Interface LON-Bus**

für Interface LON. Die Antriebe lassen sich über die LON-Schnittstelle in Verbindung mit Türmanagementsoftware visualisieren (Betriebs- und Bewegungszustände), fernsteuern und vollständig parametrieren. Das Modul wird im Antrieb montiert. Die Vernetzung erfolgt über einen 2-Draht LON-Bus. Die Ausdehnung und Anzahl der Bus Teilnehmer kann mit entsprechender Hardware wie Repeatern und Routern beliebig erweitert werden.

L: ..... S: ..... EP: ..... 0,00 Stk PP: .....

**Ergänzungen zur StLB HB-022+ABK-020****Ausschreibungstexte DOR**

Leistungsverzeichnis

gedruckt am 15.11.2023  
LB-HB-022+ABK-020 Preisangaben in EUR**43.IB 70P + Az Autom.Schiebetüranl.EI30 f.Interface EIB/KNX-Bus**

für Interface EIB/KNX. Die Antriebe lassen sich über die EIB/KNX-Schnittstelle in Verbindung mit Türmanagementsoftware visualisieren (Betriebs- und Bewegungszustände), fernsteuern und vollständig parametrieren. Das Modul wird im Antrieb montiert. Die Vernetzung erfolgt über einen 2-Draht EIB/KNX-Bus.

L: ..... S: ..... EP: ..... 0,00 Stk PP: .....

**43.IB 75 + Aufzahlung (Az) auf feuerhemmende Automatische Schiebetüranlagen.****43.IB 75C + Az Autom.Schiebetüranl.EI30 f.Farbe n.Wahl AG**

für RAL-Farbe der Leichtmetallteile nach Wahl des AG.

L: ..... S: ..... EP: ..... 0,00 Stk PP: .....

**43.IB 75D + Az Autom.Schiebetüranl.EI30 f.Farbe\_\_\_\_\_**

für Oberfläche/Farbe (zB. RAL, NCS, eloxal, Tiger coating,...).

L: ..... S: ..... EP: ..... 0,00 Stk PP: .....

**43.IB 80 + Aufzahlung (Az) auf feuerhemmende Automatische Schiebetüranlagen****43.IB 80G + Az Autom.Schiebetüranl.EI30 f.Sonderfarbe n.Wahl AG**

für Sonderfarbe abweichend von RAL der Leichtmetallteile nach Wahl des AG.

L: ..... S: ..... EP: ..... 0,00 Stk PP: .....

**43.IC + Automat.Schiebetüranlagenanl. MAGNEO (dormakaba)**

Version: 2023-09

Im Folgenden ist das Liefern und Montieren bzw. der Einbau von wartungsarmen Automatischen Schiebetüranlagen auf Basis der Magnetschwebetechnologie (kurz Magneo) als Elemente für einen beweglichen Raumabschluss beschrieben.

Die Verantwortung für die ordnungsgemäße Zusammenstellung verschiedener Elemente und Montage unterliegt dem Auftragnehmer. Für diesen Fall unterliegen Türblatthersteller, Türtechnikhersteller und eventuell beteiligte Händler der Informationspflicht.

**1. Ausführung:**

Wenn in den Positionsbeschreibungen nicht gesondert angegeben, kommen folgende Materialien zur Anwendung:

**Verglasung:**

Einfach- und Isolierverglasungen lt. Positionstext bzw. Aufzahlungsposition (ISO, ESG, VSG, Sonderglas n.Angabe). Alle zur Verwendung kommenden Gläser müssen hinsichtlich Glasart, Glasdimensionen usw. den statischen Erfordernissen der jeweiligen Anlagen, allen behördlichen Vorschriften, insbesondere den Vorgaben der OIB-Richtlinien und den Angaben der jeweils betreffenden Normen sowie den Vorschriften des Herstellers entsprechen.

In den Positionsbeschreibungen angeführten Glasdimensionen verstehen sich als Richtwerte. Für die endgültige Dimensionierung nach den o.g. Vorgaben ist der AN verantwortlich und in die Einheitspreise mit einzukalkulieren (Erstellung der Glasstatik). Alle sichtbaren Glaskanten sind fein geschliffen und poliert.

**Ergänzungen zur StLB HB-022+ABK-020****Ausschreibungstexte DOR**

Leistungsverzeichnis

gedruckt am 15.11.2023

LB-HB-022+ABK-020

Preisangaben in EUR

*Sichtbare Leichtmetallteile:*

Alle sichtbaren Metallteile sind, wenn nicht in Aufzählungspositionen definiert, in RAL-Farbe nach Wahl des AG auszuführen.

**2. Umweltschutz, Nachhaltigkeit, Ökologie:**

Automatisierte Türanlagen müssen nach den Gesichtspunkten des Umweltmanagements, Nachhaltigkeit und Ökologie gefertigt und geprüft sein. Dieses ist anhand einer nationalen oder internationalen Zertifizierung zB. ÖNORM EN ISO 14001 oder vergleichbare akkreditierte Prüfstelle zu belegen. Ebenso ist eine Umwelt-Produktdeklaration EPD nach ISO 14025 bzw. EN 15804 oder vergleichbare akkreditierte Prüfstelle vorzuweisen, die den gesamten ökologischen Lebensweg der Anlagen von der Herstellung, Verpackung, Nutzung, Nachnutzung, Wiederverwendungs-, Rückgewinnungs-, und Recyclingpotential bestätigt.

**3. Abnahmeprüfung (TÜV):**

Motorkraftbetriebene Türen und Tore müssen gem. § 7 AM-VO vor der ersten Inbetriebnahme einer Abnahmeprüfung durch TÜV, vergleichbare akkreditierte Prüfstelle oder Ziviltechniker unterzogen werden. Die Prüfkosten sind in die Einheitspreise einzukalkulieren.

**4. Wartung/Gewährleistung:**

Eine regelmäßige Jahreswartung oder technische Überprüfung durch Fachmonteure des Herstellers (kostenpflichtig) ist Grundlage für eine 24-monatige Gewährleistung, welche mit der vorgeschriebenen Abnahmeprüfung beginnt. Der Auftragnehmer übernimmt die fachmännische Sicherheitsüberprüfung lt. „§ 8 AM-VO - Wiederkehrende Prüfung“, welche mindestens einmal im Kalenderjahr, jedoch längstens im Abstand von 15 Monaten durchzuführen ist, und die Wartung der Anlagen nach den gesetzlichen Vorgaben, insbesondere deren Sicherheitsvorrichtungen auf einwandfreie Funktion, sowie das Reinigen und Schmieren der Anlagen. Die mit dieser laufenden Wartung verbundenen Kosten einschließlich der hierzu erforderlichen Kleinteile, Schmier-, Reinigungsmittel usw. sind durch den angeführten Pauschalpreis abgegolten. Ein verlängerter Garantiezeitraum ist durch eine eigene Wartungsposition geregelt (zB. Grundwartung, Vollwartung). Leistungen, welche außer dem Bereich der Service- und Wartungsarbeiten fallen, insbesondere das Beheben von Störungen durch unsachgemäße Bedienung oder Vandalismus gehen zu Lasten des Eigentümers, wenn es sich nicht um Garantieleistungen durch optionale Serviceverträge handelt. In diesen Fällen ist der Hersteller bzw. berechnigte Fachfirma berechnigt, die Behebung von Störungen sowie die Lieferung und Montage der für die einwandfreie Funktion der Türanlagen notwendigen Ersatzteile gesondert in Rechnung zu stellen

**5. Aufzählungen/Zubehör/Einbauteile:**

Positionen für Aufzählungen, Zubehör und Einbauteile beschreiben Ergänzungen/Erweiterungen/Varianten zu vorangegangenen Positionen (Leistungen) und werden nur aus dem System oder der Auswahl von Produkten des Herstellers der Grundposition angeboten bzw. ausgeführt.

43.IC 00 + Folgende Angaben und Anforderungen an die Art und Weise der Leistungserbringung gelten als vereinbart und sind in die Einheitspreise einkalkuliert.

**43.IC 00A + Material zu 43.IC n.W.AN**

Das Verwenden nachstehend angebotener Materialien (Erzeugnisse) zu den angegebenen Positionen der ULG 43.IC wird vereinbart:

Betrifft Position(en):

Material (Erzeugnis) nach Wahl des Auftragnehmers (AN).

Angeboten: (.....)

**43.IC 00B + Material zu 43.IC Beispiel AG**

Das Verwenden nachstehend angebotener Materialien (Erzeugnisse) zu den angegebenen Positionen der ULG 43.IC wird vereinbart:

Betrifft Position(en):

Beispielhaftes Material (Erzeugnis):

**Ergänzungen zur StLB HB-022+ABK-020****Ausschreibungstexte DOR**

Leistungsverzeichnis

gedruckt am 15.11.2023

LB-HB-022+ABK-020

Preisangaben in EUR

Angeboten ist das beispielhafte oder ein Material (Erzeugnis) gleichwertiger Art.

Kriterien der Gleichwertigkeit: \_\_\_\_\_

Angeboten: (.....)

**43.IC 00C + LV-Beilagen zur ULG43.IC**

Beiliegende Unterlagen: \_\_\_\_\_

(z.B. Ausführungsdetails, Türliste,...)

**43.IC 00D + Autom.Schiebetüranl.Magneo Abmessungen, Maßabweichungen**

Im Positionsstichwort ist die max. lichte Durchgangsweite der Tür angegeben (zB.: b.1200mm). Im Positions-Lückentext ist das Gesamtmaß (Rohbau-Planmaß) und lichten Abmessungen der Tür angegeben (effektive Durchgangslichte). Maßänderungen der als Stück ausgeschriebenen Positionen bis +/- 100 Millimeter der Gesamtausmaße bedingen keine Änderungen der Einheitspreise. Größere Abweichungen werden nach dem Flächenausmaß umgerechnet. Das Aufmaß ist vom Auftragnehmer am Bau zu nehmen.

**43.IC 00G + Autom.Schiebetüranl.Magneo Funktionsbeschr.Radarsteuerung**

Die Radarsteuerung der Automatischen Schiebetüranlage muss folgende Funktionsweise besitzen, um den Anforderungen gerecht zu werden:

**Richtungsempfindlichkeit:**

Die Richtungsempfindlichkeit senkt die Dauer des Türöffnungszyklus. Dies reduziert den Temperaturverlust des Gebäudes und führt zu Energieeinsparungen. Sie optimiert ebenfalls die „Schleusen“-Funktion.

**Infrarotvorhänge:**

Mehrere Infrarotspots, verteilt über 2 Vorhänge, vermeiden jeglichen Kontakt von Personen mit den Türen. Ein Mikroprozessor optimiert die Verarbeitung von Informationen aus der Umgebung. Für eine dauerhafte Leistung und Stabilität zu jeder Jahreszeit.

**Querverkehrsoptimierung:**

Die Querverkehrsoptimierung mit einem hohen Immunitätsfilter und 2 aktiven IR-Vorhängen gewährleistet einen optimalen Betrieb mit viel Fußgängerquerverkehr. Die Tür öffnet sich nur wenn ein Fußgänger sich sowohl im Radarfeld als auch im Infrarotfeld (IR-Vorhänge) befindet. Dadurch kommen ungewünschte Erfassungen nur selten vor.

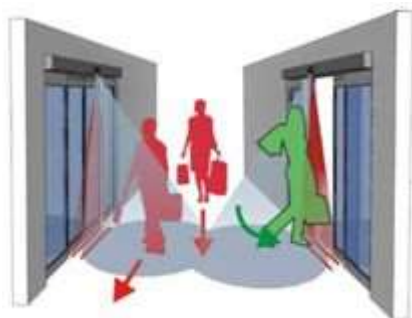

dokaID ixio

**43.IC 00H + Material zu Autom.Schiebetüranl.Magneo.Holz**

Das Verwenden nachstehend angebotener Materialien (Erzeugnisse) zu den angegebenen Positionen der ULG 43.IC wird vereinbart:

Betrifft Position(en): \_\_\_\_\_

Beispielhaftes Material (Erzeugnis): \_\_\_\_\_, Type: \_\_\_\_\_

Holzart/Oberfläche: \_\_\_\_\_



**Ergänzungen zur StLB HB-022+ABK-020****Ausschreibungstexte DOR**

Leistungsverzeichnis

gedruckt am 15.11.2023  
LB-HB-022+ABK-020 Preisangaben in EUR

Angeboten: (.....)

Angeboten ist das beispielhafte oder ein Material (Erzeugnis) gleichwertiger Art.

**43.IC 00I + Material zu Autom.Schiebetüranl.Magneo.Stahl**

Das Verwenden nachstehend angebotener Materialien (Erzeugnisse) zu den angegebenen Positionen der ULG 43.IC wird vereinbart:

Betrifft Position(en): \_\_\_\_\_

Beispielhaftes Material (Erzeugnis): \_\_\_\_\_, Type: \_\_\_\_\_

Ausführung/Oberfläche: \_\_\_\_\_

Angeboten: (.....)

Angeboten ist das beispielhafte oder ein Material (Erzeugnis) gleichwertiger Art.

**43.IC 00J + Material zu Autom.Schiebetüranl.Magneo.Holz f.Einbauelement**

Das Verwenden nachstehend angebotener Materialien (Erzeugnisse) zu den angegebenen Positionen der ULG 43.IC wird vereinbart:

Betrifft Position(en): \_\_\_\_\_

Beispielhaftes Material (Erzeugnis): \_\_\_\_\_, Type: Schiebetürblatt Sonderausführung für Eclisse Schiebetürkasten

Holzart/Oberfläche: \_\_\_\_\_

Angeboten: (.....)

Angeboten ist das beispielhafte oder ein Material (Erzeugnis) gleichwertiger Art.

**43.IC 00K + Material zu Autom.Schiebetüranl.Magneo.Stahl f.Einbauelement**

Das Verwenden nachstehend angebotener Materialien (Erzeugnisse) zu den angegebenen Positionen der ULG 43.IC wird vereinbart:

Betrifft Position(en): \_\_\_\_\_

Beispielhaftes Material (Erzeugnis): \_\_\_\_\_, Type: Schiebetürblatt Sonderausführung für Eclisse Schiebetürkasten

Ausführung/Oberfläche: \_\_\_\_\_

Angeboten: (.....)

Angeboten ist das beispielhafte oder ein Material (Erzeugnis) gleichwertiger Art.

- 43.IC 10 + Automatische Schiebetüranlage auf Basis der Magnetschwebetechnologie für Innenräume (Autom.Schiebetüranl.Magneo).** mit wartungsarmen Automatiktürantrieb mit Aluminium Antriebsprofil auf Basis der Magnetschwebetechnologie, für Schiebetüren im Innenbereich (keine Fluchttüren). Antriebseinheit in 3 Antriebsverkleidungslängen mit selbstlernender Mikroprozessorsteuerung, mit elektronisch geregelten Bewegungsabläufen ohne Endschalter, automatischer Reversion, Blockadeerkennung und Türkraftüberwachung, Schließkrafterhöhung in der Endlage, kurzschlussfestes, stabilisiertes Netzteil mit 27VDC, 700 mA zum Anschluss externer Peripherie. Ausstattung mit zwei Infrarot-Lichtvorhängen und zwei richtungserkennende Radarmeldern. Antrieb mit Mikroprozessorsteuerung, selbstlernend. Bei Netzspannungsausfall kann die Türanlage von Hand geöffnet werden, Geringer Energieverbrauch (Energiesparmodus im Stand-by-Betrieb). Standardfunktionen: Aus, Automatic, Dauerauf, Push + Go. Sämtliche Parameter können am Antrieb eingestellt werden. Automatische Umstellung auf Handbetrieb im Falle einer manuellen Schließung. Push + Go (wird die Tür manuell geöffnet, so wird ein automatischer Öffnungsimpuls ausgelöst) Türflügelgewicht: zwischen 20 und 80kg. Anschluss: 230V, 50/60 Hz, Absicherung: 10A. Gefertigt nach den Richtlinien für kraftbetätigte Fenster, Türen und Tore, ÖNORM EN 16005 und den UVV und VDE-Vorschriften, jeweils neueste Auflage. Fertigung nach ISO 9000 zertifiziert. Anschluß an 230 V AC, 50 Hz. Umwelt-Produktdeklaration (Environmental Product Declaration, EPD) nach ISO 14025 und EN 15804.

*Verglasung: ESG-Sicherheitsglas, klar (ESG) bzw. nach Erfordernis Glasstatik; Glaskennzeichnung nach OIB Richtlinie bzw. ÖNORM B1600 erfolgt durch den Auftraggeber*

**Ergänzungen zur StLB HB-022+ABK-020**

**Ausschreibungstexte DOR**

Leistungsverzeichnis

gedruckt am 15.11.2023

LB-HB-022+ABK-020

Preisangaben in EUR

*Verriegelung: ohne Verriegelung bzw. in eigener Position beschrieben (Az)*

*Programmschalter: externer elektronischer Programmschalter, 5-stellig, abschließbar über Codierung oder optional zusätzlichen Schlüsseltaster, Einbau (uP), Folientastatur*

*Bodenführung: Oberflurführung*

*Sonstige Impulsgeber (z.B. Taster, MagicSwitch, Fußtaster,...) in eigener Position beschrieben*

**43.IC 10A + Autom.Schiebetüranl.Magneo.Glas 1-fl b.1100mm punktgehalten**

einflügelig mit Edelstahl Punkthaltern.

*Abmessungen:*

- Gesamthöhe H (LH+65 mm)
- Durchgangswerte LW (mm):
- Durchgangshöhe LH (max. 3000 mm):

zB. mit Antrieb CS80 Magneo von dormakaba oder Gleichwertiges.

Angebotenes Erzeugnis:(.....)

**Kriterien der Gleichwertigkeit:** Abmessungen, Funktionsumfang Manuell, Automatik, Dauerauf, Push&Go

L: ..... S: ..... EP: ..... 0,00 Stk PP: .....

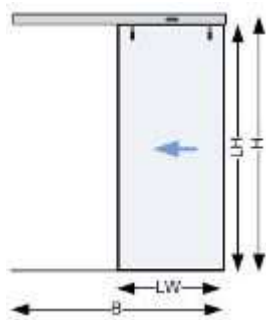

dokaIF STM 1

**43.IC 10B + Autom.Schiebetüranl.Magneo.Glas 2-fl b.2200mm punktgehalten**

zweiflügelig mit Edelstahl Punkthaltern.

*Abmessungen:*

- Gesamthöhe H (LH+65 mm)
- Durchgangswerte LW (mm):
- Durchgangshöhe LH (max. 3000 mm):

zB. mit Antrieb CS80 Magneo von dormakaba oder Gleichwertiges.

Angebotenes Erzeugnis:(.....)

**Kriterien der Gleichwertigkeit:** Abmessungen, Funktionsumfang Manuell, Automatik, Dauerauf, Push&Go

L: ..... S: ..... EP: ..... 0,00 Stk PP: .....

**Ergänzungen zur StLB HB-022+ABK-020**

**Ausschreibungstexte DOR**

Leistungsverzeichnis

LB-HB-022+ABK-020

gedruckt am 15.11.2023

Preisangaben in EUR

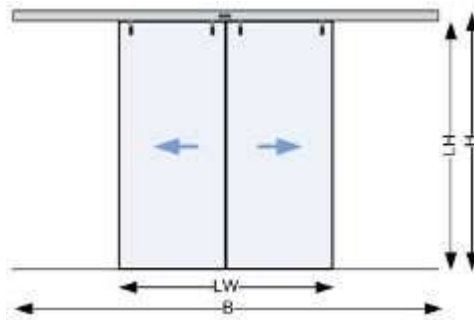

dokaIF STM 3

**43.IC 10G + Autom.Schiebetüranl.Magneo.Glas 1-fl b.1100mm Klemmschiene**

einflügelig mit Glashalteschiene für Ganzglastüren.

*Abmessungen:*

- Gesamthöhe H (LH+75 mm)
- Durchgangswerte LW (mm):
- Durchgangshöhe LH (max. 3000 mm):

zB. mit Antrieb CS80 Magneo von dormakaba oder Gleichwertiges.

Angebotenes Erzeugnis:(.....)

**Kriterien der Gleichwertigkeit:** Abmessungen, Funktionsumfang Manuell, Automatik, Dauerauf, Push&Go

L: ..... S: ..... EP: ..... 0,00 Stk PP: .....

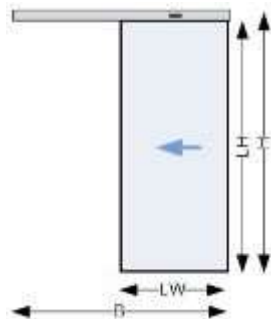

dokaIF STMK1

**43.IC 10H + Autom.Schiebetüranl.Magneo.Glas 2-fl b.2200mm Klemmschiene**

zweiflügelig mit Glashalteschiene für Ganzglastüren.

*Abmessungen:*

- Gesamthöhe H (LH+75 mm)
- Durchgangswerte LW (mm):
- Durchgangshöhe LH (max. 3000 mm):

zB. mit Antrieb CS80 Magneo von dormakaba oder Gleichwertiges.

Angebotenes Erzeugnis:(.....)

**Kriterien der Gleichwertigkeit:** Abmessungen, Funktionsumfang Manuell, Automatik, Dauerauf, Push&Go

L: ..... S: ..... EP: ..... 0,00 Stk PP: .....

**Ergänzungen zur StLB HB-022+ABK-020**

**Ausschreibungstexte DOR**

Leistungsverzeichnis

gedruckt am 15.11.2023

LB-HB-022+ABK-020

Preisangaben in EUR

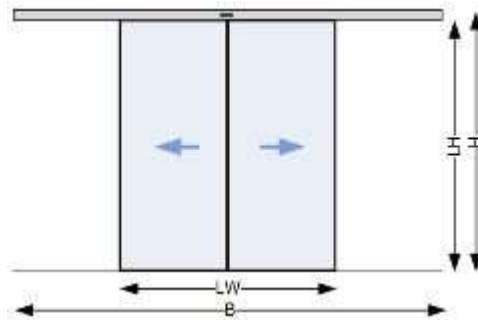

dokalF STMK2

43.IC 20

**+ Automatische Schiebetüranlage auf Basis der Magnetschwebetechnologie für Innenräume mit Türblatt aus Holz (Autom.Schiebetüranl.Magneo).** mit wartungsarmen Automatiktürantrieb mit Aluminium Antriebsprofil auf Basis der Magnetschwebetechnologie, für Schiebetüren im Innenbereich (keine Fluchttüren). Antriebseinheit in 3 Antriebsverkleidungslängen mit selbstlernender Mikroprozessorsteuerung, mit elektronisch geregelten Bewegungsabläufen ohne Endschalter, automatischer Reversion, Blockadeerkennung und Türkraftüberwachung, Schließkraftherhöhung in der Endlage, kurzschlussfestes, stabilisiertes Netzteil mit 27VDC, 700 mA zum Anschluss externer Peripherie. Ausstattung mit zwei Infrarot-Lichtvorhängen und zwei richtungserkennende Radarmeldern. Antrieb mit Mikroprozessorsteuerung, selbstlernend. Bei Netzspannungsausfall kann die Türanlage von Hand geöffnet werden, Geringer Energieverbrauch (Energiesparmodus im Stand-by-Betrieb). Standardfunktionen: Aus, Automatic, Dauerauf, Push + Go. Sämtliche Parameter können am Antrieb eingestellt werden. Automatische Umstellung auf Handbetrieb im Falle einer manuellen Schließung. Push + Go (wird die Tür manuell geöffnet, so wird ein automatischer Öffnungsimpuls ausgelöst) Türflügelgewicht: zwischen 20 und 80kg. Anschluss: 230V, 50/60 Hz, Absicherung: 10A. Gefertigt nach den Richtlinien für kraftbetätigte Fenster, Türen und Tore, ÖNORM EN 16005 und den UVV und VDE-Vorschriften, jeweils neueste Auflage. Fertigung nach ISO 9000 zertifiziert. Anschluß an 230 V AC, 50 Hz. Umwelt-Produktdeklaration (Environmental Product Declaration, EPD) nach ISO 14025 und EN 15804. RAL-Farbe nach Wahl des AG, Beschreibung des Türblattes lt. Vorbemerkung.

*Verriegelung: ohne Verriegelung bzw. in eigener Position beschrieben (Az)*

*Programmschalter: externer elektronischer Programmschalter, 5-stellig, abschließbar über Codierung oder optional zusätzlichen Schlüsseltaster, Einbau (uP), Folientastatur*

*Bodenführung: Oberflurführung*

*Sonstige Impulsgeber (z.B. Taster, MagicSwitch, Fußtaster,...) in eigener Position beschrieben*

43.IC 20A

**+ Autom.Schiebetüranl.Magneo.Holz 1-fl b.1100mm**

einflügelig mit Türflügel aus Holz.

Oberfläche (beidseitig) Türblatt (Art des Furniers, RAL-Standardfarbe, Melaminharzplatten):

*Abmessungen:*

- Gesamthöhe H (LH+75 mm)
- Durchgangswerte LW (mm):
- Durchgangshöhe LH (max. 3000 mm):

zB. mit Antrieb CS80 Magneo von dormakaba oder Gleichwertiges.

Angebotenes Erzeugnis:(.....)

**Kriterien der Gleichwertigkeit:** Abmessungen, Funktionsumfang Manuell, Automatik, Dauerauf, Push&Go

L: ..... S: ..... EP: ..... 0,00 Stk PP: .....

**Ergänzungen zur StLB HB-022+ABK-020**

**Ausschreibungstexte DOR**

Leistungsverzeichnis

gedruckt am 15.11.2023  
 LB-HB-022+ABK-020 Preisangaben in EUR

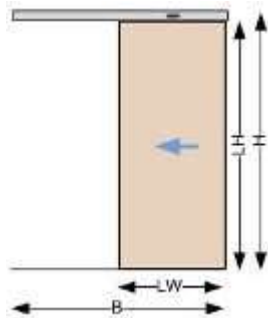

dokaIA STH 1

**43.IC 20B + Autom.Schiebetüranl.Magneo.Holz 2-fl b.2200mm**

einflügelig mit Türflügel aus Holz.

Oberfläche (beidseitig) Türblatt (Art des Furniers, RAL-Standardfarbe, Melaminharzplatten):

\_\_\_\_\_

Abmessungen:

- Gesamthöhe H (LH+75 mm)
- Durchgangswerte LW (mm): \_\_\_\_\_
- Durchgangshöhe LH (max. 3000 mm): \_\_\_\_\_

zB. mit Antrieb CS80 Magneo von dormakaba oder Gleichwertiges.

Angebotenes Erzeugnis: (.....)

**Kriterien der Gleichwertigkeit:** Abmessungen, Funktionsumfang Manuell, Automatik, Dauerauf, Push&Go

L: ..... S: ..... EP: ..... 0,00 Stk PP: .....

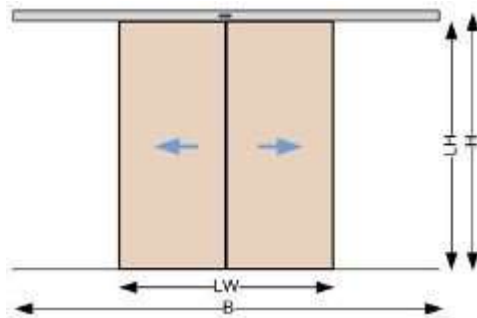

dokaIA STH 5

**43.IC 30 + Automatische Schiebetüranlage auf Basis der Magnetschwebetechnologie für Innenräume mit Türblatt aus Stahlblech (Autom.Schiebetüranl.Magneo).** mit wartungsarmen

Automatiktürantrieb mit Aluminium Antriebsprofil auf Basis der Magnetschwebetechnologie, für Schiebetüren im Innenbereich (keine Fluchttüren). Antriebseinheit in 3 Antriebsverkleidungslängen mit selbstlernender Mikroprozessorsteuerung, mit elektronisch geregelten Bewegungsabläufen ohne Endschalter, automatischer Reversion, Blockadeerkennung und Türkraftüberwachung, Schließkraftehöhung in der Endlage, kurzschlussfestes, stabilisiertes Netzteil mit 27VDC, 700 mA zum Anschluss externer Peripherie. Ausstattung mit zwei Infrarot-Lichtvorhängen und zwei richtungserkennende Radarmeldern. Antrieb mit Mikroprozessorsteuerung, selbstlernend. Bei Netzspannungsausfall kann die Türanlage von Hand geöffnet werden, Geringer Energieverbrauch (Energiesparmodus im Stand-by-Betrieb). Standardfunktionen: Aus, Automatic, Dauerauf, Push + Go. Sämtliche Parameter können am Antrieb eingestellt werden. Automatische Umstellung auf Handbetrieb im Falle einer manuellen Schließung. Push + Go (wird die Tür manuell geöffnet, so wird ein automatischer Öffnungsimpuls ausgelöst) Türflügelgewicht: zwischen 20 und 80kg. Anschluss: 230V, 50/60 Hz, Absicherung: 10A. Gefertigt nach den Richtlinien für kraftbetätigte Fenster, Türen und Tore, ÖNORM EN 16005 und den UVV und VDE-Vorschriften, jeweils neueste Auflage. Fertigung nach ISO 9000 zertifiziert. Anschluß an 230 V AC, 50 Hz. Umwelt-Produktdeklaration (Environmental Product

**Ergänzungen zur StLB HB-022+ABK-020**

**Ausschreibungstexte DOR**

Leistungsverzeichnis

gedruckt am 15.11.2023

LB-HB-022+ABK-020

Preisangaben in EUR

Declaration, EPD) nach ISO 14025 und EN 15804. RAL-Farbe nach Wahl des AG, Beschreibung des Türblattes lt. Vorbemerkung.

*Verriegelung: ohne Verriegelung bzw. in eigener Position beschrieben (Az)*

*Programmschalter: externer elektronischer Programmschalter, 5-stellig, abschließbar über Codierung oder optional zusätzlichen Schlüsseltaster, Einbau (uP), Folientastatur*

*Bodenführung: Oberflurführung*

*Sonstige Impulsgeber (z.B. Taster, MagicSwitch, Fußtaster,...) in eigener Position beschrieben*

**43.IC 30A + Autom.Schiebetüranl.Magneo.Stahl 1-fl b.1100mm**

einflügelig mit Türenkit für Türflügel aus Stahlblech.

*Abmessungen:*

- Gesamthöhe H (LH+75 mm)
- Durchgangswerte LW (mm):
- Durchgangshöhe LH (max. 3000 mm):

zB. mit Antrieb CS80 Magneo von dormakaba oder Gleichwertiges.

Angebotenes Erzeugnis:(.....)

**Kriterien der Gleichwertigkeit:** Abmessungen, Funktionsumfang Manuell, Automatik, Dauerauf, Push&Go

L: ..... S: ..... EP: ..... 0,00 Stk PP: .....

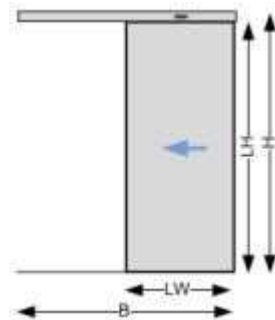

dokaIF STS 1

**43.IC 30B + Autom.Schiebetüranl.Magneo.Stahl 2-fl b.2200mm**

zweiflügelig mit Türenkit für Türflügel aus Stahlblech.

*Abmessungen:*

- Gesamthöhe H (LH+75 mm)
- Durchgangswerte LW (mm):
- Durchgangshöhe LH (max. 3000 mm):

zB. mit Antrieb CS80 Magneo von dormakaba oder Gleichwertiges.

Angebotenes Erzeugnis:(.....)

**Kriterien der Gleichwertigkeit:** Abmessungen, Funktionsumfang Manuell, Automatik, Dauerauf, Push&Go

L: ..... S: ..... EP: ..... 0,00 Stk PP: .....

**Ergänzungen zur StLB HB-022+ABK-020**

**Ausschreibungstexte DOR**

Leistungsverzeichnis

gedruckt am 15.11.2023

LB-HB-022+ABK-020

Preisangaben in EUR

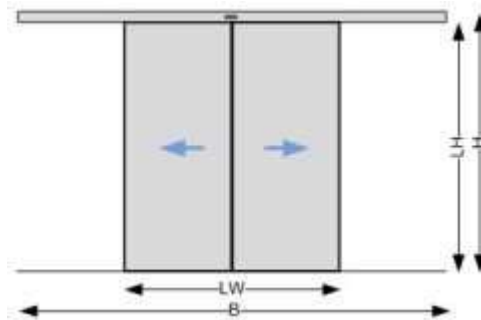

dokalF STS 5

**43.IC 65** + Montagefertiges Schiebetürelement für Trockenbau, Stockverkleidung durch Tischlergewerk erforderlich, Strukturaufbau aus verzinktem Stahlblech (Qualität EN 10142), Schiebetürelement gerichtet zum nachträglichen Einbau eines elektrischen Antriebes auf Basis der Magnetschwebetechnologie Magneo CS 80, Präzisions-Laufschiene aus eloxiertem Aluminium, nachträglich demontierbar durch Bajonettverschluss, ermöglicht nachträglichen Einbau des elektrischen Antriebes ohne Revisionsklappen.

**43.IC 65A** + **Einbauelement f.Schiebetür 1-fl 850mm Ständerwand 75mm**

1-flügelig, für Ständerwandprofil 75 mm, Größe A (fertig verkleidete Stocklichte 900 mm, lichte Durchgangswerte LW bis 850 mm).

zB. Schiebetürelement Mod. UNICO-M-90 EFA von ECLISSE oder Gleichwertiges.

Angebotenes Erzeugnis:(.....)

**Kriterien der Gleichwertigkeit:** Abmessungen, systemkompatibel mit Automatischer Schiebetür

L: ..... S: ..... EP: ..... 0,00 Stk PP: .....



dokalC eclisse\_unico18

**43.IC 65B** + **Einbauelement f.Schiebetür 1-fl 850mm Ständerwand 100mm**

1-flügelig, für Ständerwandprofil 100 mm, Größe A (fertig verkleidete Stocklichte 900 mm, lichte Durchgangswerte LW bis 850 mm).

zB. Schiebetürelement Mod. UNICO-M-90 EFA von ECLISSE oder Gleichwertiges.

Angebotenes Erzeugnis:(.....)

**Kriterien der Gleichwertigkeit:** Abmessungen, systemkompatibel mit Automatischer Schiebetür

L: ..... S: ..... EP: ..... 0,00 Stk PP: .....



dokalC eclisse\_unico18

**43.IC 65D** + **Einbauelement f.Schiebetür 1-fl 980mm Ständerwand 75mm**

1-flügelig, für Ständerwandprofil 75 mm, Größe B (fertig verkleidete Stocklichte 1000 mm, lichte Durchgangswerte LW bis 980 mm).

zB. Schiebetürelement Mod. UNICO-M-100 EFB von ECLISSE oder Gleichwertiges.

**Ergänzungen zur StLB HB-022+ABK-020****Ausschreibungstexte DOR**

Leistungsverzeichnis

gedruckt am 15.11.2023  
LB-HB-022+ABK-020 Preisangaben in EUR

Angebotenes Erzeugnis:(.....)

**Kriterien der Gleichwertigkeit:** Abmessungen, systemkompatibel mit Automatischer Schiebetür

L: ..... S: ..... EP: ..... 0,00 Stk PP: .....



dokaIC eclisse\_unico18

**43.IC 65E + Einbauelement f.Schiebetür 1-fl 980mm Ständerwand 100mm**

1-flügelig, für Ständerwandprofil 100 mm, Größe B (fertig verkleidete Stocklichte 1000 mm, lichte Durchgangswerte LW bis 980 mm).

zB. Schiebetürelement Mod. UNICO-M-100 EFB von ECLISSE oder Gleichwertiges.

Angebotenes Erzeugnis:(.....)

**Kriterien der Gleichwertigkeit:** Abmessungen, systemkompatibel mit Automatischer Schiebetür

L: ..... S: ..... EP: ..... 0,00 Stk PP: .....



dokaIC eclisse\_unico18

**43.IC 65G + Einbauelement f.Schiebetür 1-fl 1100mm Ständerwand 75mm**

1-flügelig, für Ständerwandprofil 75 mm, Größe C (fertig verkleidete Stocklichte 1100 mm, lichte Durchgangswerte LW bis 1100 mm).

zB. Schiebetürelement Mod. UNICO-M-110 EFC von ECLISSE oder Gleichwertiges.

Angebotenes Erzeugnis:(.....)

**Kriterien der Gleichwertigkeit:** Abmessungen, systemkompatibel mit Automatischer Schiebetür

L: ..... S: ..... EP: ..... 0,00 Stk PP: .....



dokaIC eclisse\_unico18

**43.IC 65H + Einbauelement f.Schiebetür 1-fl 1100mm Ständerwand 100mm**

1-flügelig, für Ständerwandprofil 100 mm, Größe C (fertig verkleidete Stocklichte 1100 mm, lichte Durchgangswerte LW bis 1100 mm).

zB. Schiebetürelement Mod. UNICO-M-110 EFC von ECLISSE oder Gleichwertiges.

Angebotenes Erzeugnis:(.....)

**Kriterien der Gleichwertigkeit:** Abmessungen, systemkompatibel mit Automatischer Schiebetür

L: ..... S: ..... EP: ..... 0,00 Stk PP: .....



dokaIC eclisse\_unico18



**Ergänzungen zur StLB HB-022+ABK-020****Ausschreibungstexte DOR**

Leistungsverzeichnis

gedruckt am 15.11.2023

LB-HB-022+ABK-020

Preisangaben in EUR

**43.IC 65J + Einbauelement f.Schiebetür 2-fl 1700mm Ständerwand 75mm**

2-flügelig, für Ständerwandprofil 75 mm, Größe A (fertig verkleidete Stocklichte 2 x 900 mm, lichte Durchgangswerte LW bis 1700 mm).

zB. Schiebetürelement Mod. UNICO-M-180 DFA von ECLISSE oder Gleichwertiges.

Angebotenes Erzeugnis:(.....)

**Kriterien der Gleichwertigkeit:** Abmessungen, systemkompatibel mit Automatischer Schiebetür

L: ..... S: ..... EP: ..... 0,00 Stk PP: .....

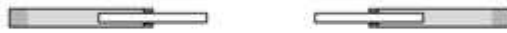

dokaIC eclisse\_unico42

**43.IC 65K + Einbauelement f.Schiebetür 2-fl 1700mm Ständerwand 100mm**

2-flügelig, für Ständerwandprofil 100 mm, Größe A (fertig verkleidete Stocklichte 2 x 900 mm, lichte Durchgangswerte LW bis 1700 mm).

zB. Schiebetürelement Mod. UNICO-M-180 DFA von ECLISSE oder Gleichwertiges.

Angebotenes Erzeugnis:(.....)

**Kriterien der Gleichwertigkeit:** Abmessungen, systemkompatibel mit Automatischer Schiebetür

L: ..... S: ..... EP: ..... 0,00 Stk PP: .....



dokaIC eclisse\_unico42

**43.IC 65L + Einbauelement f.Schiebetür 2-fl 1960mm Ständerwand 75mm**

2-flügelig, für Ständerwandprofil 75 mm, Größe B (fertig verkleidete Stocklichte 2 x 1000 mm, lichte Durchgangswerte LW bis 1960 mm).

zB. Schiebetürelement Mod. UNICO-M-200 DFB von ECLISSE oder Gleichwertiges.

Angebotenes Erzeugnis:(.....)

**Kriterien der Gleichwertigkeit:** Abmessungen, systemkompatibel mit Automatischer Schiebetür

L: ..... S: ..... EP: ..... 0,00 Stk PP: .....



dokaIC eclisse\_unico42

**43.IC 65M + Einbauelement f.Schiebetür 2-fl 1960mm Ständerwand 100mm**

2-flügelig, für Ständerwandprofil 100 mm, Größe B (fertig verkleidete Stocklichte 2 x 1000 mm, lichte Durchgangswerte LW bis 1960 mm).

zB. Schiebetürelement Mod. UNICO-M-200 DFB von ECLISSE oder Gleichwertiges.

Angebotenes Erzeugnis:(.....)

**Kriterien der Gleichwertigkeit:** Abmessungen, systemkompatibel mit Automatischer Schiebetür

**Ergänzungen zur StLB HB-022+ABK-020****Ausschreibungstexte DOR**

Leistungsverzeichnis

gedruckt am 15.11.2023  
LB-HB-022+ABK-020 Preisangaben in EUR

L: ..... S: ..... EP: ..... 0,00 Stk PP: .....



dokaIC eclisse\_unico42

**43.IC 65N + Einbauelement f.Schiebetür 2-fl 2200mm Ständerwand 75mm**

2-flügelig, für Ständerwandprofil 75 mm, Größe C (fertig verkleidete Stocklichte 2 x 1100 mm, lichte Durchgangswerte LW bis 2200 mm).

zB. Schiebetürelement Mod. UNICO-M-220 DFC von ECLISSE oder Gleichwertiges.

Angebotenes Erzeugnis:(.....)

**Kriterien der Gleichwertigkeit:** Abmessungen, systemkompatibel mit Automatischer Schiebetür

L: ..... S: ..... EP: ..... 0,00 Stk PP: .....



dokaIC eclisse\_unico42

**43.IC 65O + Einbauelement f.Schiebetür 2-fl 2200mm Ständerwand 100mm**

2-flügelig, für Ständerwandprofil 100 mm, Größe C (fertig verkleidete Stocklichte 2 x 1100 mm, lichte Durchgangswerte LW bis 2200 mm).

zB. Schiebetürelement Mod. UNICO-M-220 DFC von ECLISSE oder Gleichwertiges.

Angebotenes Erzeugnis:(.....)

**Kriterien der Gleichwertigkeit:** Abmessungen, systemkompatibel mit Automatischer Schiebetür

L: ..... S: ..... EP: ..... 0,00 Stk PP: .....



dokaIC eclisse\_unico42

- 43.IC 66 +** Montagefertiges Schiebetürelement für Trockenbau, einmal belegte, fertige Ständerwand, Strukturaufbau aus verzinktem Stahlblech (Qualität EN 10142), Stockverkleidung durch Tischlergewerk erforderlich, Schiebetürelement mit vormontierten Kabelkanälen auf den Innenseiten des Schubkastens, gerichtet zur Aufnahme von Hohlraumboxen mit Einbautiefe 35 mm, Schiebetürelement gerichtet zum nachträglichen Einbau eines elektrischen Antriebes auf Basis der Magnetschwebetechnologie Magneo CS 80, Präzisions-Laufschiene aus eloxiertem Aluminium, nachträglich demontierbar durch Bajonettverschluss, ermöglicht nachträglichen Einbau des elektrischen Antriebes ohne Revisionsklappen.

**43.IC 66A + Einbauelement f.Schiebetür 1-fl 850mm Ständerwand 150mm**

1-flügelig, für fertige Trockenbauwand 150 mm, inkl. einfacher Belegung mit GKB 12,5 mm; Aufbau Ständerwand durch Gewerk Trockenbau, Größe A (fertig verkleidete Stocklichte 900 mm, lichte Durchgangswerte LW bis 850 mm).

zB. Schiebetürelement Mod. LUCE-M-90 EFA von ECLISSE oder Gleichwertiges.

Angebotenes Erzeugnis:(.....)

**Kriterien der Gleichwertigkeit:** Abmessungen, systemkompatibel mit Automatischer Schiebetür

L: ..... S: ..... EP: ..... 0,00 Stk PP: .....

**Ergänzungen zur StLB HB-022+ABK-020**

**Ausschreibungstexte DOR**

Leistungsverzeichnis

gedruckt am 15.11.2023  
 LB-HB-022+ABK-020 Preisangaben in EUR



dokaIC eclisse\_luce15

**43.IC 66D + Einbauelement f.Schiebetür 1-fl 980mm Ständerwand 150mm**

1-flügelig, für fertige Trockenbauwand 150 mm, inkl. einfacher Belegung mit GKB 12,5 mm; Aufbau Ständerwand durch Gewerk Trockenbau, Größe B (fertig verkleidete Stocklichte 1000 mm, lichte Durchgangswerte LW bis 980 mm).

zB. Schiebetürelement Mod. LUCE-M-100 EFB von ECLISSE oder Gleichwertiges.

Angebotenes Erzeugnis:(.....)

**Kriterien der Gleichwertigkeit:** Abmessungen, systemkompatibel mit Automatischer Schiebetür

L: ..... S: ..... EP: ..... 0,00 Stk PP: .....



dokaIC eclisse\_luce15

**43.IC 66G + Einbauelement f.Schiebetür 1-fl 1100mm Ständerwand 150mm**

1-flügelig, für fertige Trockenbauwand 150 mm, inkl. einfacher Belegung mit GKB 12,5 mm; Aufbau Ständerwand durch Gewerk Trockenbau, Größe C (fertig verkleidete Stocklichte 1100 mm, lichte Durchgangswerte LW bis 1100 mm).

zB. Schiebetürelement Mod. LUCE-M-110 EFC von ECLISSE oder Gleichwertiges.

Angebotenes Erzeugnis:(.....)

**Kriterien der Gleichwertigkeit:** Abmessungen, systemkompatibel mit Automatischer Schiebetür

L: ..... S: ..... EP: ..... 0,00 Stk PP: .....



dokaIC eclisse\_luce15

**43.IC 66J + Einbauelement f.Schiebetür 2-fl 1700mm Ständerwand 150mm**

2-flügelig, für fertige Trockenbauwand 150 mm, inkl. einfacher Belegung mit GKB 12,5 mm; Aufbau Ständerwand durch Gewerk Trockenbau, Größe A (fertig verkleidete Stocklichte 2 x 900 mm, lichte Durchgangswerte LW bis 1700 mm).

zB. Schiebetürelement Mod. LUCE-M-180 DFA von ECLISSE oder Gleichwertiges.

Angebotenes Erzeugnis:(.....)

**Kriterien der Gleichwertigkeit:** Abmessungen, systemkompatibel mit Automatischer Schiebetür

L: ..... S: ..... EP: ..... 0,00 Stk PP: .....



dokaIC eclisse\_luce21

**43.IC 66L + Einbauelement f.Schiebetür 2-fl 1960mm Ständerwand 150mm**

2-flügelig, für fertige Trockenbauwand 150 mm, inkl. einfacher Belegung mit GKB 12,5 mm; Aufbau Ständerwand durch Gewerk Trockenbau, Größe B (fertig verkleidete Stocklichte 2 x 1000 mm, lichte Durchgangswerte LW bis 1960 mm).

**Ergänzungen zur StLB HB-022+ABK-020**

**Ausschreibungstexte DOR**

Leistungsverzeichnis

gedruckt am 15.11.2023

LB-HB-022+ABK-020

Preisangaben in EUR

mm, lichte Durchgangsweite LW bis 1960 mm).

zB. Schiebetürelement Mod. LUCE-M-200 DFB von ECLISSE oder Gleichwertiges.

Angebotenes Erzeugnis:(.....)

**Kriterien der Gleichwertigkeit:** Abmessungen, systemkompatibel mit Automatischer Schiebetür

L: ..... S: ..... EP: ..... 0,00 Stk PP: .....



dokalC eclisse\_luce21

**43.IC 66N + Einbauelement f.Schiebetür 2-fl 2200mm Ständerwand 150mm**

2-flügelig, für fertige Trockenbauwand 150 mm, inkl. einfacher Belegung mit GKB 12,5 mm; Aufbau Ständerwand durch Gewerk Trockenbau, Größe C (fertig verkleidete Stocklichte 2 x 1100 mm, lichte Durchgangsweite LW bis 2200 mm).

zB. Schiebetürelement Mod. LUCE-M-220 DFC von ECLISSE oder Gleichwertiges.

Angebotenes Erzeugnis:(.....)

**Kriterien der Gleichwertigkeit:** Abmessungen, systemkompatibel mit Automatischer Schiebetür

L: ..... S: ..... EP: ..... 0,00 Stk PP: .....



dokalC eclisse\_luce21

**43.IC 67 + Montagefertiges Schiebetürelement für Trockenbau, für Ständerwand 175 mm, gerichtet zur Aufnahme von zwei getrennt laufenden Türblättern in einem zentralen Schubkasten. Stockverkleidung durch Tischlergewerk erforderlich. Schiebetürelement gerichtet zum nachträglichen Einbau eines elektrischen Antriebes auf Basis der Magnetschwebetechnologie Magneo CS 80, Präzisions-Laufschiene aus eloxiertem Aluminium, nachträglich demontierbar durch Bajonettverschluss, ermöglicht nachträglichen Einbau des elektrischen Antriebes ohne Revisionsklappen.**

**43.IC 67J + Einbauelement f.Schiebetür 2-fl 1700mm Ständerwand 175mm**

2-flügelig, für fertige Trockenbauwand 175 mm, inkl. einfacher Belegung mit GKB 12,5 mm; Aufbau Ständerwand erfolgt durch Gewerk Trockenbau, Größe A (fertig verkleidete Stocklichte 2 x 900 mm, lichte Durchgangsweite LW bis 1700 mm).

zB. Schiebetürelement UNILATERALE-M-90 DFA von ECLISSE oder Gleichwertiges.

Angebotenes Erzeugnis:(.....)

**Kriterien der Gleichwertigkeit:** Abmessungen, systemkompatibel mit Automatischer Schiebetür

L: ..... S: ..... EP: ..... 0,00 Stk PP: .....



dokalC eclisse\_unilaterale6

**43.IC 67L + Einbauelement f.Schiebetür 2-fl 1960mm Ständerwand 175mm**

2-flügelig, für fertige Trockenbauwand 175 mm, inkl. einfacher Belegung mit GKB 12,5 mm; Aufbau Ständerwand erfolgt durch Gewerk Trockenbau, Größe B (fertig verkleidete Stocklichte 2 x 1000 mm, lichte Durchgangsweite LW bis 1960 mm).

**Ergänzungen zur StLB HB-022+ABK-020****Ausschreibungstexte DOR**

Leistungsverzeichnis

gedruckt am 15.11.2023

LB-HB-022+ABK-020

Preisangaben in EUR

zB. Schiebetürelement UNILATERALE-M-100 DFB von ECLISSE oder Gleichwertiges.

Angebotenes Erzeugnis:(.....)

**Kriterien der Gleichwertigkeit:** Abmessungen, systemkompatibel mit Automatischer Schiebetür

L: ..... S: ..... EP: ..... 0,00 Stk PP: .....



dokaIC eclisse\_unilaterale6

**43.IC 67N + Einbauelement f.Schiebetür 2-fl 2200mm Ständerwand 175mm**

2-flügelig, für fertige Trockenbauwand 175 mm, inkl. einfacher Belegung mit GKB 12,5 mm; Aufbau Ständerwand erfolgt durch Gewerk Trockenbau, Größe C (fertig verkleidete Stocklichte 2 x 1100 mm, lichte Durchgangswerte LW bis 2200 mm).

zB. Schiebetürelement UNILATERALE-M-110 DFC von ECLISSE oder Gleichwertiges.

Angebotenes Erzeugnis:(.....)

**Kriterien der Gleichwertigkeit:** Abmessungen, systemkompatibel mit Automatischer Schiebetür

L: ..... S: ..... EP: ..... 0,00 Stk PP: .....



dokaIC eclisse\_unilaterale6

- 43.IC 68 +** Montagefertiges Schiebetürelement für Massivwand, Stockverkleidung durch Tischlergewerk erforderlich, Schiebetürelement gerichtet zum nachträglichen Einbau eines elektrischen Antriebes auf Basis der Magnetschwebetechnologie Magneo CS 80, Präzisions-Laufschiene aus eloxiertem Aluminium, nachträglich demontierbar durch Bajonettverschluss, ermöglicht nachträglichen Einbau des elektrischen Antriebes ohne Revisionsklappen.

**43.IC 68A + Einbauelement f.Schiebetür 1-fl 850mm Massivwand 100mm**

1-flügelig, für Massivwand 100 mm (Ziegel) mit seitlich flexibel aufgebrachtem Putzgitter, Größe A (fertig verkleidete Stocklichte 900 mm, lichte Durchgangswerte LW bis 850 mm).

zB. Schiebetürelement Mod. UNICO-M-90 EFA von ECLISSE oder Gleichwertiges.

Angebotenes Erzeugnis:(.....)

**Kriterien der Gleichwertigkeit:** Abmessungen, systemkompatibel mit Automatischer Schiebetür

L: ..... S: ..... EP: ..... 0,00 Stk PP: .....



dokaIC eclisse\_unico18

**43.IC 68B + Einbauelement f.Schiebetür 1-fl 850mm Massivwand 120mm**

1-flügelig, für Massivwand 120 mm (Ziegel) mit seitlich flexibel aufgebrachtem Putzgitter, Größe A (fertig verkleidete Stocklichte 900 mm, lichte Durchgangswerte LW bis 850 mm).

zB. Schiebetürelement Mod. UNICO-M-90 EFA von ECLISSE oder Gleichwertiges.

**Ergänzungen zur StLB HB-022+ABK-020****Ausschreibungstexte DOR**

Leistungsverzeichnis

gedruckt am 15.11.2023

LB-HB-022+ABK-020

Preisangaben in EUR

Angebotenes Erzeugnis:(.....)

**Kriterien der Gleichwertigkeit:** Abmessungen, systemkompatibel mit Automatischer Schiebetür

L: ..... S: ..... EP: ..... 0,00 Stk PP: .....



dokaIC eclisse\_unico18

**43.IC 68C + Einbauelement f.Schiebetür 1-fl 850mm Massivwand 150mm EWO**

1-flügelig, für Massivwand 120 mm (Ziegel), fertig verputzte Wand 150 mm, verzinktes Stahlblech (Qualität EN 10142) mit seitlich flexibel, nicht mit dem Kasten verschweißtem Putzträgergitter, sowie verstärkten und ausgesteiften Seitenflächen, geeignet zur Montage von Haltebügeln (barrierefreies Wohnen), Küchenkästen o.ä. Schiebetürelement für die jeweilige Stocklichte gerichtet, kein Zuschnitt der Laufschiene erforderlich, Größe A (fertig verkleidete Stocklichte 900 mm, lichte Durchgangswerte LW bis 850 mm).

zB. Schiebetürelement Mod. EWOLUTO-M-90 EFA von ECLISSE oder Gleichwertiges.

Angebotenes Erzeugnis:(.....)

**Kriterien der Gleichwertigkeit:** Abmessungen, systemkompatibel mit Automatischer Schiebetür

L: ..... S: ..... EP: ..... 0,00 Stk PP: .....



dokaIC eclisse\_unico18

**43.IC 68D + Einbauelement f.Schiebetür 1-fl 980mm Massivwand 100mm**

1-flügelig, für Massivwand 100 mm (Ziegel) mit seitlich flexibel aufgebrachtem Putzgitter, Größe B (fertig verkleidete Stocklichte 1000 mm, lichte Durchgangswerte LW bis 980 mm).

zB. Schiebetürelement Mod. UNICO-M-100 EFB von ECLISSE oder Gleichwertiges.

Angebotenes Erzeugnis:(.....)

**Kriterien der Gleichwertigkeit:** Abmessungen, systemkompatibel mit Automatischer Schiebetür

L: ..... S: ..... EP: ..... 0,00 Stk PP: .....



dokaIC eclisse\_unico18

**43.IC 68E + Einbauelement f.Schiebetür 1-fl 980mm Massivwand 120mm**

1-flügelig, für Massivwand 120 mm (Ziegel) mit seitlich flexibel aufgebrachtem Putzgitter, Größe B (fertig verkleidete Stocklichte 1000 mm, lichte Durchgangswerte LW bis 980 mm).

zB. Schiebetürelement Mod. UNICO-M-100 EFB von ECLISSE oder Gleichwertiges.

Angebotenes Erzeugnis:(.....)

**Kriterien der Gleichwertigkeit:** Abmessungen, systemkompatibel mit Automatischer Schiebetür

L: ..... S: ..... EP: ..... 0,00 Stk PP: .....

**Ergänzungen zur StLB HB-022+ABK-020****Ausschreibungstexte DOR**

Leistungsverzeichnis

gedruckt am 15.11.2023  
LB-HB-022+ABK-020 Preisangaben in EUR

dokaIC eclisse\_unico18

**43.IC 68F + Einbauelement f.Schiebetür 1-fl 980mm Massivwand 150mm EWO**

1-flügelig, für Massivwand 120 mm (Ziegel), fertig verputzte Wand 150 mm, verzinktes Stahlblech (Qualität EN 10142) mit seitlich flexibel, nicht mit dem Kasten verschweißtem Putzträgergitter, sowie verstärkten und ausgesteiften Seitenflächen, geeignet zur Montage von Haltebügeln (barrierefreies Wohnen), Küchenkästen o.ä. Schiebetürelement für die jeweilige Stocklichte gerichtet, kein Zuschnitt der Laufschiene erforderlich, Größe B (fertig verkleidete Stocklichte 1000 mm, lichte Durchgangswerte LW bis 980 mm).

zB. Schiebetürelement Mod. EWOLUTO-M-100 EFB von ECLISSE oder Gleichwertiges.

Angebotenes Erzeugnis:(.....)

**Kriterien der Gleichwertigkeit:** Abmessungen, systemkompatibel mit Automatischer Schiebetür

L: ..... S: ..... EP: ..... 0,00 Stk PP: .....



dokaIC eclisse\_unico18

**43.IC 68G + Einbauelement f.Schiebetür 1-fl 1100mm Massivwand 100mm**

1-flügelig, für Massivwand 100 mm (Ziegel) mit seitlich flexibel aufgebrachtem Putzgitter, Größe C (fertig verkleidete Stocklichte 1100 mm, lichte Durchgangswerte LW bis 1100 mm).

zB. Schiebetürelement Mod. UNICO-M-110 EFC von ECLISSE oder Gleichwertiges.

Angebotenes Erzeugnis:(.....)

**Kriterien der Gleichwertigkeit:** Abmessungen, systemkompatibel mit Automatischer Schiebetür

L: ..... S: ..... EP: ..... 0,00 Stk PP: .....



dokaIC eclisse\_unico18

**43.IC 68H + Einbauelement f.Schiebetür 1-fl 1100mm Massivwand 120mm**

1-flügelig, für Massivwand 120 mm (Ziegel) mit seitlich flexibel aufgebrachtem Putzgitter, Größe C (fertig verkleidete Stocklichte 1100 mm, lichte Durchgangswerte LW bis 1100 mm).

zB. Schiebetürelement Mod. UNICO-M-110 EFC von ECLISSE oder Gleichwertiges.

Angebotenes Erzeugnis:(.....)

**Kriterien der Gleichwertigkeit:** Abmessungen, systemkompatibel mit Automatischer Schiebetür

L: ..... S: ..... EP: ..... 0,00 Stk PP: .....



dokaIC eclisse\_unico18

**Ergänzungen zur StLB HB-022+ABK-020****Ausschreibungstexte DOR**

Leistungsverzeichnis

gedruckt am 15.11.2023  
LB-HB-022+ABK-020 Preisangaben in EUR**43.IC 68I + Einbauelement f.Schiebetür 1-fl 1100mm Massivwand 150mm EWO**

1-flügelig, für Massivwand 120 mm (Ziegel), fertig verputzte Wand 150 mm, verzinktes Stahlblech (Qualität EN 10142) mit seitlich flexibel, nicht mit dem Kasten verschweißtem Putzträgergitter, sowie verstärkten und ausgesteiften Seitenflächen, geeignet zur Montage von Haltebügeln (barrierefreies Wohnen), Küchenkästen o.ä. Schiebetürelement für die jeweilige Stocklichte gerichtet, kein Zuschnitt der Laufschiene erforderlich, Größe C (fertig verkleidete Stocklichte 1100 mm, lichte Durchgangswerte LW bis 1100 mm).

zB. Schiebetürelement Mod. EWOLUTO-M-110 EFC von ECLISSE oder Gleichwertiges.

Angebotenes Erzeugnis:(.....)

**Kriterien der Gleichwertigkeit:** Abmessungen, systemkompatibel mit Automatischer Schiebetür

L: ..... S: ..... EP: ..... 0,00 Stk PP: .....



dokalC eclisse\_unico18

**43.IC 68J + Einbauelement f.Schiebetür 2-fl 1700mm Massivwand 100mm**

2-flügelig, für Massivwand 100 mm (Ziegel) mit seitlich flexibel aufgebrachtem Putzgitter, Größe A (fertig verkleidete Stocklichte 2 x 900 mm, lichte Durchgangswerte LW bis 1700 mm).

zB. Schiebetürelement Mod. UNICO-M-180 DFA von ECLISSE oder Gleichwertiges.

Angebotenes Erzeugnis:(.....)

**Kriterien der Gleichwertigkeit:** Abmessungen, systemkompatibel mit Automatischer Schiebetür

L: ..... S: ..... EP: ..... 0,00 Stk PP: .....



dokalC eclisse\_unico42

**43.IC 68K + Einbauelement f.Schiebetür 2-fl 1700mm Massivwand 120mm**

2-flügelig, für Massivwand 120 mm (Ziegel) mit seitlich flexibel aufgebrachtem Putzgitter, Größe A (fertig verkleidete Stocklichte 2 x 900 mm, lichte Durchgangswerte LW bis 1700 mm).

zB. Schiebetürelement Mod. UNICO-M-180 DFA von ECLISSE oder Gleichwertiges.

Angebotenes Erzeugnis:(.....)

**Kriterien der Gleichwertigkeit:** Abmessungen, systemkompatibel mit Automatischer Schiebetür

L: ..... S: ..... EP: ..... 0,00 Stk PP: .....



dokalC eclisse\_unico42

**43.IC 68L + Einbauelement f.Schiebetür 2-fl 1700mm Massivwand 150mm EWO**

2-flügelig, für Massivwand 120 mm (Ziegel), fertig verputzte Wand 150 mm, verzinktes Stahlblech (Qualität EN 10142) mit seitlich flexibel, nicht mit dem Kasten verschweißtem Putzträgergitter, sowie verstärkten und ausgesteiften Seitenflächen, geeignet zur Montage von Haltebügeln (barrierefreies Wohnen), Küchenkästen o.ä. Schiebetürelement für die jeweilige Stocklichte gerichtet, kein Zuschnitt der Laufschiene erforderlich, Größe A (fertig verkleidete Stocklichte 2 x



**Ergänzungen zur StLB HB-022+ABK-020****Ausschreibungstexte DOR**

Leistungsverzeichnis

gedruckt am 15.11.2023

LB-HB-022+ABK-020

Preisangaben in EUR

900 mm, lichte Durchgangswerte LW bis 1700 mm).

zB. Schiebetürelement Mod. EWOLUTO-M-180 DFA von ECLISSE oder Gleichwertiges.

Angebotenes Erzeugnis:(.....)

**Kriterien der Gleichwertigkeit:** Abmessungen, systemkompatibel mit Automatischer Schiebetür

L: ..... S: ..... EP: ..... 0,00 Stk PP: .....



dokaIC eclisse\_unico42

**43.IC 68N + Einbauelement f.Schiebetür 2-fl 1960mm Massivwand 100mm**

2-flügelig, für Massivwand 100 mm (Ziegel) mit seitlich flexibel aufgebrachtem Putzgitter, Größe B (fertig verkleidete Stocklichte 2 x 1000 mm, lichte Durchgangswerte LW bis 1960 mm).

zB. Schiebetürelement Mod. UNICO-M-200 DFB von ECLISSE oder Gleichwertiges.

Angebotenes Erzeugnis:(.....)

**Kriterien der Gleichwertigkeit:** Abmessungen, systemkompatibel mit Automatischer Schiebetür

L: ..... S: ..... EP: ..... 0,00 Stk PP: .....



dokaIC eclisse\_unico42

**43.IC 68O + Einbauelement f.Schiebetür 2-fl 1960mm Massivwand 120mm**

2-flügelig, für Massivwand 120 mm (Ziegel) mit seitlich flexibel aufgebrachtem Putzgitter, Größe B (fertig verkleidete Stocklichte 2 x 1000 mm, lichte Durchgangswerte LW bis 1960 mm).

zB. Schiebetürelement Mod. UNICO-M-200 DFB von ECLISSE oder Gleichwertiges.

Angebotenes Erzeugnis:(.....)

**Kriterien der Gleichwertigkeit:** Abmessungen, systemkompatibel mit Automatischer Schiebetür

L: ..... S: ..... EP: ..... 0,00 Stk PP: .....



dokaIC eclisse\_unico42

**43.IC 68P + Einbauelement f.Schiebetür 2-fl 1960mm Massivwand 150mm EWO**

2-flügelig, für Massivwand 120 mm (Ziegel), fertig verputzte Wand 150 mm, verzinktes Stahlblech (Qualität EN 10142) mit seitlich flexibel, nicht mit dem Kasten verschweißtem Putzträgergitter, sowie verstärkten und ausgesteiften Seitenflächen, geeignet zur Montage von Haltebügeln (barrierefreies Wohnen), Küchenkästen o.ä. Schiebetürelement für die jeweilige Stocklichte gerichtet, kein Zuschnitt der Laufschiene erforderlich, Größe B (fertig verkleidete Stocklichte 2 x 1000 mm, lichte Durchgangswerte LW bis 1960 mm).

zB. Schiebetürelement Mod. EWOLUTO-M-200 DFB von ECLISSE oder Gleichwertiges.

**Ergänzungen zur StLB HB-022+ABK-020****Ausschreibungstexte DOR**

Leistungsverzeichnis

gedruckt am 15.11.2023  
LB-HB-022+ABK-020 Preisangaben in EUR

Angebotenes Erzeugnis:(.....)

**Kriterien der Gleichwertigkeit:** Abmessungen, systemkompatibel mit Automatischer Schiebetür

L: ..... S: ..... EP: ..... 0,00 Stk PP: .....



dokaIC eclisse\_unico42

**43.IC 68S + Einbauelement f.Schiebetür 2-fl 2200mm Massivwand 100mm**

2-flügelig, für Massivwand 100 mm (Ziegel) mit seitlich flexibel aufgebrachtem Putzgitter, Größe C (fertig verkleidete Stocklichte 2 x 1100 mm, lichte Durchgangswerte LW bis 2200 mm).

zB. Schiebetürelement Mod. UNICO-M-220 DFC von ECLISSE oder Gleichwertiges.

Angebotenes Erzeugnis:(.....)

**Kriterien der Gleichwertigkeit:** Abmessungen, systemkompatibel mit Automatischer Schiebetür

L: ..... S: ..... EP: ..... 0,00 Stk PP: .....



dokaIC eclisse\_unico42

**43.IC 68T + Einbauelement f.Schiebetür 2-fl 2200mm Massivwand 120mm**

2-flügelig, für Massivwand 120 mm (Ziegel) mit seitlich flexibel aufgebrachtem Putzgitter, Größe C (fertig verkleidete Stocklichte 2 x 1100 mm, lichte Durchgangswerte LW bis 2200 mm).

zB. Schiebetürelement Mod. UNICO-M-220 DFC von ECLISSE oder Gleichwertiges.

Angebotenes Erzeugnis:(.....)

**Kriterien der Gleichwertigkeit:** Abmessungen, systemkompatibel mit Automatischer Schiebetür

L: ..... S: ..... EP: ..... 0,00 Stk PP: .....



dokaIC eclisse\_unico42

**43.IC 68U + Einbauelement f.Schiebetür 2-fl 2200mm Massivwand 150mm EWO**

2-flügelig, für Massivwand 120 mm (Ziegel), fertig verputzte Wand 150 mm, verzinktes Stahlblech (Qualität EN 10142) mit seitlich flexibel, nicht mit dem Kasten verschweißtem Putzträgergitter, sowie verstärkten und ausgesteiften Seitenflächen, geeignet zur Montage von Haltebügeln (barrierefreies Wohnen), Küchenkästen o.ä. Schiebetürelement für die jeweilige Stocklichte gerichtet, kein Zuschnitt der Laufschiene erforderlich, Größe C (fertig verkleidete Stocklichte 2 x 1100 mm, lichte Durchgangswerte LW bis 2200 mm).

zB. Schiebetürelement Mod. EWOLUTO-M-220 DFC von ECLISSE oder Gleichwertiges.

Angebotenes Erzeugnis:(.....)

**Kriterien der Gleichwertigkeit:** Abmessungen, systemkompatibel mit Automatischer Schiebetür

L: ..... S: ..... EP: ..... 0,00 Stk PP: .....

**Ergänzungen zur StLB HB-022+ABK-020**

**Ausschreibungstexte DOR**

Leistungsverzeichnis

gedruckt am 15.11.2023  
 LB-HB-022+ABK-020 Preisangaben in EUR



dokaIC eclisse\_unico42

**43.IC 69** + Montagefertiges Schiebetürelement für fertige Massivwand, Stockverkleidung durch Tischlergewerk erforderlich, Schiebetürelement gerichtet zum nachträglichen Einbau eines elektrischen Antriebes auf Basis der Magnetschwebetechnologie Magneo CS 80, Präzisions-Laufschiene aus eloxiertem Aluminium, nachträglich demontierbar durch Bajonettverschluss, ermöglicht nachträglichen Einbau des elektrischen Antriebes ohne Revisionsklappen.

**43.IC 69A** + **Einbauelement f.Schiebetür 1-fl 850mm Massivwand 150mm**

1-flügelig, für fertig verputzte Massivwand 150 mm, Größe A (fertig verkleidete Stocklichte 900 mm, lichte Durchgangswerte LW bis 850 mm).

zB. Schiebetürelement Mod. LUCE-M-90 EFA von ECLISSE oder Gleichwertiges.

Angebotenes Erzeugnis:(.....)

**Kriterien der Gleichwertigkeit:** Abmessungen, systemkompatibel mit Automatischer Schiebetür

L: ..... S: ..... EP: ..... 0,00 Stk PP: .....



dokaIC eclisse\_luce15

**43.IC 69D** + **Einbauelement f.Schiebetür 1-fl 980mm Massivwand 150mm**

1-flügelig, für fertig verputzte Massivwand 150 mm, Größe B (fertig verkleidete Stocklichte 1000 mm, lichte Durchgangswerte LW bis 980 mm).

zB. Schiebetürelement Mod. LUCE-M-100 EFB von ECLISSE oder Gleichwertiges.

Angebotenes Erzeugnis:(.....)

**Kriterien der Gleichwertigkeit:** Abmessungen, systemkompatibel mit Automatischer Schiebetür

L: ..... S: ..... EP: ..... 0,00 Stk PP: .....



dokaIC eclisse\_luce15

**43.IC 69G** + **Einbauelement f.Schiebetür 1-fl 1100mm Massivwand 150mm**

1-flügelig, für fertig verputzte Massivwand 150 mm, Größe C (fertig verkleidete Stocklichte 1100 mm, lichte Durchgangswerte LW bis 1100 mm).

zB. Schiebetürelement Mod. LUCE-M-110 EFC von ECLISSE oder Gleichwertiges.

Angebotenes Erzeugnis:(.....)

**Kriterien der Gleichwertigkeit:** Abmessungen, systemkompatibel mit Automatischer Schiebetür

L: ..... S: ..... EP: ..... 0,00 Stk PP: .....



dokaIC eclisse\_luce15

**Ergänzungen zur StLB HB-022+ABK-020****Ausschreibungstexte DOR**

Leistungsverzeichnis

gedruckt am 15.11.2023

LB-HB-022+ABK-020

Preisangaben in EUR

**43.IC 69J + Einbauelement f.Schiebetür 2-fl 1700mm Massivwand 150mm**

2-flügelig, für fertig verputzte Massivwand 150 mm, Größe A (fertig verkleidete Stocklichte 2 x 900 mm, lichte Durchgangswerte LW bis 1700 mm).

zB. Schiebetürelement Mod. LUCE-M-180 DFA von ECLISSE oder Gleichwertiges.

Angebotenes Erzeugnis:(.....)

**Kriterien der Gleichwertigkeit:** Abmessungen, systemkompatibel mit Automatischer Schiebetür

L: ..... S: ..... EP: ..... 0,00 Stk PP: .....



dokalC eclisse\_luce21

**43.IC 69L + Einbauelement f.Schiebetür 2-fl 1960mm Massivwand 150mm**

2-flügelig, für fertig verputzte Massivwand 150 mm, Größe B (fertig verkleidete Stocklichte 2 x 1000 mm, lichte Durchgangswerte LW bis 1960 mm).

zB. Schiebetürelement Mod. LUCE-M-200 DFB von ECLISSE oder Gleichwertiges.

Angebotenes Erzeugnis:(.....)

**Kriterien der Gleichwertigkeit:** Abmessungen, systemkompatibel mit Automatischer Schiebetür

L: ..... S: ..... EP: ..... 0,00 Stk PP: .....



dokalC eclisse\_luce21

**43.IC 69N + Einbauelement f.Schiebetür 2-fl 2200mm Massivwand 150mm**

2-flügelig, für fertig verputzte Massivwand 150 mm, Größe C (fertig verkleidete Stocklichte 2 x 1100 mm, lichte Durchgangswerte LW bis 2200 mm).

zB. Schiebetürelement Mod. LUCE-M-220 DFC von ECLISSE oder Gleichwertiges.

Angebotenes Erzeugnis:(.....)

**Kriterien der Gleichwertigkeit:** Abmessungen, systemkompatibel mit Automatischer Schiebetür

L: ..... S: ..... EP: ..... 0,00 Stk PP: .....



dokalC eclisse\_luce21

- 43.IC 70 + Montagefertiges Schiebetürelement für Massivwand, für fertig verputzte Wandstärke 20 cm, gerichtet zur Aufnahme von zwei getrennt laufenden Türblättern in einem zentralen Schubkasten. Stockverkleidung durch Tischlergewerk erforderlich. Schiebetürelement gerichtet zum nachträglichen Einbau eines elektrischen Antriebes auf Basis der Magnetschwebetechnologie Magneo CS 80, Präzisions-Laufschiene aus eloxiertem Aluminium, nachträglich demontierbar durch Bajonettverschluss, ermöglicht nachträglichen Einbau des elektrischen Antriebes ohne Revisionsklappen**

**43.IC 70J + Einbauelement f.Schiebetür 2-fl 1700mm Massivwand 200mm**

2-flügelig, für fertig verputzte Massivwand 200 mm, Größe A (fertig verkleidete Stocklichte 2 x 900 mm, lichte Durchgangswerte LW bis 1700 mm).

**Ergänzungen zur StLB HB-022+ABK-020**

**Ausschreibungstexte DOR**

Leistungsverzeichnis

gedruckt am 15.11.2023  
 LB-HB-022+ABK-020 Preisangaben in EUR

zB. Schiebetürelement UNILATERALE-M-90 DFA von ECLISSE oder Gleichwertiges.

Angebotenes Erzeugnis:(.....)

**Kriterien der Gleichwertigkeit:** Abmessungen, systemkompatibel mit Automatischer Schiebetür

L: ..... S: ..... EP: ..... 0,00 Stk PP: .....



dokaIC eclisse\_unilaterale6

**43.IC 70L + Einbauelement f.Schiebetür 2-fl 1960mm Massivwand 200mm**

2-flügelig, für fertig verputzte Massivwand 200 mm, Größe B (fertig verkleidete Stocklichte 2 x 1000 mm, lichte Durchgangsweite LW bis 1960 mm).

zB. Schiebetürelement UNILATERALE-M-100 DFB von ECLISSE oder Gleichwertiges.

Angebotenes Erzeugnis:(.....)

**Kriterien der Gleichwertigkeit:** Abmessungen, systemkompatibel mit Automatischer Schiebetür

L: ..... S: ..... EP: ..... 0,00 Stk PP: .....



dokaIC eclisse\_unilaterale6

**43.IC 70N + Einbauelement f.Schiebetür 2-fl 2200mm Massivwand 200mm**

2-flügelig, für fertig verputzte Massivwand 200 mm, Größe C (fertig verkleidete Stocklichte 2 x 1100 mm, lichte Durchgangsweite LW bis 2200 mm).

zB. Schiebetürelement UNILATERALE-M-110 DFC von ECLISSE oder Gleichwertiges.

Angebotenes Erzeugnis:(.....)

**Kriterien der Gleichwertigkeit:** Abmessungen, systemkompatibel mit Automatischer Schiebetür

L: ..... S: ..... EP: ..... 0,00 Stk PP: .....



dokaIC eclisse\_unilaterale6

**43.IC 90 + Aufzahlung (Az) auf Automatische Schiebetüren Magneo**

**43.IC 90A + Az Autom.Schiebetüranl.Magneo f.Verriegelung**

für Verriegelung.

L: ..... S: ..... EP: ..... 0,00 Stk PP: .....

**43.IC 90H + Az Autom.Schiebetüranl.Magneo f.Funktion Barrierefreies WC**

**für Funktion Barrierefreies WC inkl. Bedien- und Anzeigekomponenten**, der Türantrieb ist mit einer Verriegelung ausgestattet. Innen und außen sind Flächentaster zur Aktivierung angebracht. Innen befindet sich zudem ein Flächentaster zur Ansteuerung der Verriegelung. Zur „besetzt/ frei“ Anzeige wird außen und innen eine Status-Anzeige (Rot/Grün) verwendet. Optional

**Ergänzungen zur StLB HB-022+ABK-020****Ausschreibungstexte DOR**

Leistungsverzeichnis

gedruckt am 15.11.2023

LB-HB-022+ABK-020

Preisangaben in EUR

kann außen eine Notöffnungseinrichtung angebracht werden, um die Tür im Notfall schnell öffnen zu können. Eine Notrufanlage ist nicht Teil dieser Position.

**WC unbesetzt:** Außen installierte Status-Anzeige zeigt Grün Zugang Tür mit Taster öffnen, Tür schließt nach eingestellter Offenhaltezeit

**Verriegelung:** Verriegelungstaster betätigen, die Tür verriegelt mechanisch, kann nicht durch den Taster außen geöffnet werden, Status-Anzeige wechselt von Grün auf Rot

**Verlassen:** Tür öffnet nach Betätigung des Verriegelungstasters, Status-Anzeige wechselt von Rot auf Grün, Tür schließt nach eingestellter Offenhaltezeit

**Notöffnung:** Im Notfall kann die Verriegelung durch Betätigung eines Notschalters oder Schlüsseltasters freigeschaltet werden, die Tür fährt automatisch auf

**Sicherheit:** Die Tür wird bei Spannungsausfall automatisch entriegelt und kann von Hand geöffnet werden.

L: ..... S: ..... EP: ..... 0,00 Stk PP: .....



dokalA Barrierefreies WC

**43.IQ + Manuelle Schiebetürelemente Vollbau (dormakaba)**

Version: 2023-09

Im Folgenden ist das Liefern und Montieren bzw. der Einbau von Manuellen Schiebetürelementen mit Türblatt aus Holz, Stahlblech als Elemente für einen beweglichen Raumabschluss beschrieben.

In den Positionsbeschreibungen angeführten Dimensionen verstehen sich als Richtwerte. Für die endgültige Dimensionierung nach den o.g. Vorgaben ist der AN verantwortlich und in die Einheitspreise mit einzukalkulieren. Die Verantwortung für die ordnungsgemäße Zusammenstellung verschiedener Elemente und Montage unterliegt dem Auftragnehmer. Für diesen Fall unterliegen Türblatthersteller, Türtechnikhersteller und eventuell beteiligte Händler der Informationspflicht.

**1. Ausführung:**

Alle sichtbaren Metallteile sind, wenn nicht in Aufzählungspositionen definiert, in RAL-Farbe nach Wahl des AG auszuführen.

**2. Umweltschutz, Nachhaltigkeit, Ökologie:**

Die Türelemente müssen aus trennbaren Rohstoffen gefertigt und nach den Gesichtspunkten Umweltschutz, Nachhaltigkeit und Ökologie gefertigt sein.

**3. Aufzählungen/Zubehör/Einbauteile:**

Positionen für Aufzählungen, Zubehör und Einbauteile beschreiben Ergänzungen/Erweiterungen/Varianten zu vorangegangenen Positionen (Leistungen) und werden nur aus dem System oder der Auswahl von Produkten des Herstellers der Grundposition angeboten bzw. ausgeführt.

43.IQ 00 + Folgende Angaben und Anforderungen an die Art und Weise der Leistungserbringung gelten als vereinbart und sind in die Einheitspreise einkalkuliert.

**43.IQ 00A + Material zu 43.IQ n.W.AN**

Das Verwenden nachstehend angebotener Materialien (Erzeugnisse) zu den angegebenen Positionen der ULG 43.IQ wird vereinbart:

**Ergänzungen zur StLB HB-022+ABK-020****Ausschreibungstexte DOR**

Leistungsverzeichnis

gedruckt am 15.11.2023  
LB-HB-022+ABK-020 Preisangaben in EUR

Betrifft Position(en):   
 Material (Erzeugnis) nach Wahl des Auftragnehmers (AN).  
 Angeboten: (.....)

**43.IQ 00B + Material zu 43.IQ Beispiel AG**

Das Verwenden nachstehend angebotener Materialien (Erzeugnisse) zu den angegebenen Positionen der ULG 43.IQ wird vereinbart:

Betrifft Position(en):   
 Beispielhaftes Material (Erzeugnis):   
 Angeboten ist das beispielhafte oder ein Material (Erzeugnis) gleichwertiger Art.  
 Kriterien der Gleichwertigkeit:   
 Angeboten: (.....)

**43.IQ 00C + LV-Beilagen zur ULG43.IQ**

Beiliegende Unterlagen:   
 (z.B. Ausführungsdetails, Türliste,...)

**43.IQ 30 + Manuelle Schiebetür mit Türblatt aus Holzwerkstoff für Innenräume**, mit manueller Laufschiene ohne Fluchtwegfunktion, mit Aluminium-Antriebsprofil in Schwerlastausführung, Laufrollen aus Spezialkunststoff, Gegenrollen als Entgleisungsschutz, Flexible Komfortable Endlagenpositionierung mittels Dämpfung und Selbsteinzug, Sicherung und exakte Positionierung der Endlage, für Türgewicht individuell konfigurierbar , beidseitig einsetzbar (Auf und Zu), jederzeit nachrüstbar.

Dämpfung mit Selbsteinzug

- Komfortable Endlagenpositionierung mittels Dämpfung und Selbsteinzug.
- Sicherung und exakte Positionierung der Endlage
- Für Türgewicht individuell konfigurierbar
- Beidseitig einsetzbar (Auf und Zu)
- Jederzeit nachrüstbar

Kämpferkonstruktion: Wand- bzw. Sturzmontage samt Laufschieneprofilverkleidung in Material und Form vom Türflügel

Verriegelung: keine Verriegelung sofern nicht in eigener Position beschrieben

Bodenführung: Oberflurführung

**43.IQ 30A + Manuelle.Schiebetüranl.Holz 1-fl b.200kg**

einflügelig, ohne Brandschutzanforderungen, mit Endlagensicherung und Dämpfung mit Selbsteinzug beidseitig, Türflügelgewicht max. 200 kg.

*Abmessungen:*

- Durchgangsweite LW (700 – 3000 mm):
- Durchgangshöhe LH (mm):

Beschreibung Türblatt/Zarge:

zB. mit Handlaufwerk ES410 Schwerlastausführung von dormakaba oder Gleichwertiges.

Angebotenes Erzeugnis:(.....)

**Kriterien der Gleichwertigkeit:** Dämpfung mit Selbsteinzug beidseitig

L: ..... S: ..... EP: ..... 0,00 Stk PP: .....

**Ergänzungen zur StLB HB-022+ABK-020**

**Ausschreibungstexte DOR**

Leistungsverzeichnis

gedruckt am 15.11.2023  
 LB-HB-022+ABK-020 Preisangaben in EUR

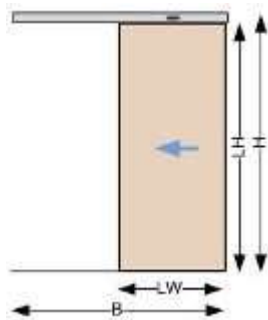

dokaIA STH 1

**43.IQ 30B + Manuelle.Schiebetüranl.Holz 2-fl b.2x200kg**

zweiflügelig, mit Endlagensicherung und Dämpfung mit Selbsteinzug beidseitig, Türflügelgewicht max. 2 x 200 kg.

Abmessungen:

- Durchgangsweite LW (2 x 700 – 3000 mm):
- Durchgangshöhe LH (mm):

Beschreibung Türblatt/Zarge:

zB. mit Handlaufwerk ES420 Schwerlastausführung von dormakaba oder Gleichwertiges.

Angebotenes Erzeugnis:(.....)

**Kriterien der Gleichwertigkeit:** Dämpfung mit Selbsteinzug beidseitig

L: ..... S: ..... EP: ..... 0,00 Stk PP: .....

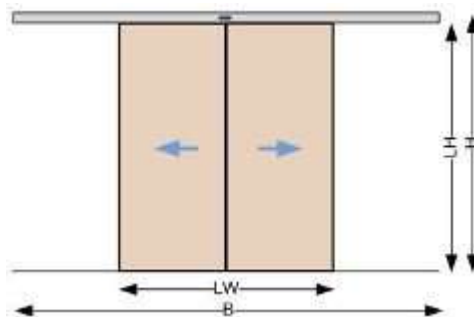

dokaIA STH 5

**43.IQ 30E + Manuelle.Schiebetüranl.Holz 1-fl b.200kg EI2 30-C**

einflügelig, mit Brandschutzanforderung EI2 30-C offengehalten über Haltemagnet und selbstschließend über Schließfeder, Türflügelgewicht max. 200 kg.

Abmessungen:

- Durchgangsweite LW (700 – 3000 mm):
- Durchgangshöhe LH (mm):

Beschreibung Türblatt/Zarge:

zB. mit Handlaufwerk ES410 Schwerlastausführung von dormakaba oder Gleichwertiges.

Angebotenes Erzeugnis:(.....)

**Kriterien der Gleichwertigkeit:** Dämpfung mit Selbsteinzug beidseitig

L: ..... S: ..... EP: ..... 0,00 Stk PP: .....



**Ergänzungen zur StLB HB-022+ABK-020****Ausschreibungstexte DOR**

Leistungsverzeichnis

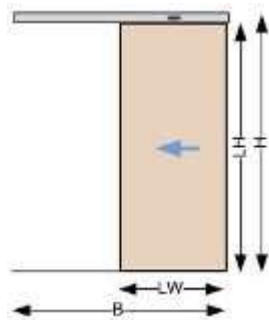
gedruckt am 15.11.2023  
LB-HB-022+ABK-020 Preisangaben in EUR

dokaIA STH 1

**43.IQ 30F + Manuelle.Schiebetüranl.Holz 2-fl b.2x200kg EI2 30-C**

zweiflügelig, mit Brandschutzanforderung EI2 30-C offengehalten über Haltemagnet und selbstschließend über Schließfeder, Türflügelgewicht max. 2 x 200 kg.

*Abmessungen:*

- Durchgangswerte LW (2 x 700 – 3000 mm):
- Durchgangshöhe LH (mm):

Beschreibung Türblatt/Zarge:

zB. mit Handlaufwerk ES420 Schwerlastausführung von dormakaba oder Gleichwertiges.

Angebotenes Erzeugnis:

**Kriterien der Gleichwertigkeit:** Dämpfung mit Selbsteinzug beidseitig

L: ..... S: ..... EP: ..... 0,00 Stk PP: .....

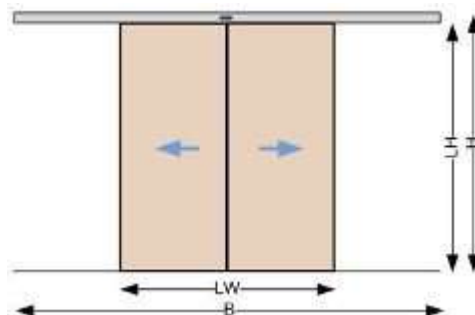

dokaIA STH 5

**43.IQ 31 + Manuelle Schiebetür mit Türblatt aus Holzwerkstoff verglast für Innenräume**, mit manueller Laufschiene ohne Fluchtwegfunktion, mit Aluminium-Antriebsprofil in Schwerlastausführung, Laufrollen aus Spezialkunststoff, Gegenrollen als Entgleisungsschutz, Flexible Komfortable Endlagenpositionierung mittels Dämpfung und Selbsteinzug, Sicherung und exakte Positionierung der Endlage, für Türgewicht individuell konfigurierbar , beidseitig einsetzbar (Auf und Zu), jederzeit nachrüstbar.

Dämpfung mit Selbsteinzug

- Komfortable Endlagenpositionierung mittels Dämpfung und Selbsteinzug.
- Sicherung und exakte Positionierung der Endlage
- Für Türgewicht individuell konfigurierbar
- Beidseitig einsetzbar (Auf und Zu)
- Jederzeit nachrüstbar

Kämpferkonstruktion: Wand- bzw. Sturzmontage samt Laufschieneprofilverkleidung in Material und Form vom Türflügel

Verriegelung: keine Verriegelung sofern nicht in eigener Position beschrieben

Bodenführung: Oberflurführung

**Ergänzungen zur StLB HB-022+ABK-020**

**Ausschreibungstexte DOR**

Leistungsverzeichnis

gedruckt am 15.11.2023  
 LB-HB-022+ABK-020 Preisangaben in EUR

**43.IQ 31A + Manuelle.Schiebetüranl.Holz-Glas 1-fl b.200kg**

einflügelig, ohne Brandschutzanforderungen, mit Endlagensicherung und Dämpfung mit Selbsteinzug beidseitig, Türflügelgewicht max. 200 kg.

Abmessungen:

- Durchgangsweite LW (700 – 3000 mm):
- Durchgangshöhe LH (mm):

Beschreibung Türblatt/Zarge:

zB. mit Handlaufwerk ES410 Schwerlastausführung von dormakaba oder Gleichwertiges.

Angebotenes Erzeugnis:(.....)

**Kriterien der Gleichwertigkeit:** Dämpfung mit Selbsteinzug beidseitig

L: ..... S: ..... EP: ..... 0,00 Stk PP: .....

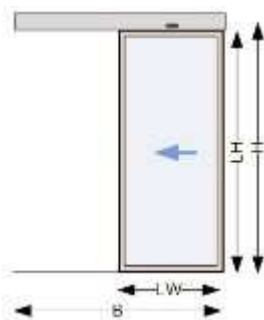

dokaIA stHG1

**43.IQ 31B + Manuelle.Schiebetüranl.Holz-Glas 2-fl b.2x200kg**

zweiflügelig, ohne Brandschutzanforderungen, mit Endlagensicherung und Dämpfung mit Selbsteinzug beidseitig, Türflügelgewicht max. 2 x 200 kg.

Abmessungen:

- Durchgangsweite LW (2 x 700 – 3000 mm):
- Durchgangshöhe LH (mm):

Beschreibung Türblatt/Zarge:

zB. mit Handlaufwerk ES420 Schwerlastausführung von dormakaba oder Gleichwertiges.

Angebotenes Erzeugnis:(.....)

**Kriterien der Gleichwertigkeit:** Dämpfung mit Selbsteinzug beidseitig

L: ..... S: ..... EP: ..... 0,00 Stk PP: .....

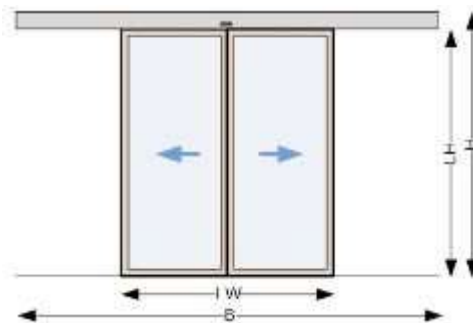

dokaIA stHG4

**Ergänzungen zur StLB HB-022+ABK-020**

**Ausschreibungstexte DOR**

Leistungsverzeichnis

gedruckt am 15.11.2023  
 LB-HB-022+ABK-020 Preisangaben in EUR

**43.IQ 31E + Manuelle.Schiebetüranl.Holz-Glas 1-fl b.200kg EI2 30-C**

einflügelig, mit Brandschutzanforderung EI2 30-C offengehalten über Haltemagnet und selbstschließend über Schließfeder, Türflügelgewicht max. 200 kg.

Abmessungen:

- Durchgangsweite LW (700 – 3000 mm):
- Durchgangshöhe LH (mm):

Beschreibung Türblatt/Zarge:

zB. mit Handlaufwerk ES410 Schwerlastausführung von dormakaba oder Gleichwertiges.

Angebotenes Erzeugnis:(.....)

**Kriterien der Gleichwertigkeit:** Dämpfung mit Selbsteinzug beidseitig

L: ..... S: ..... EP: ..... 0,00 Stk PP: .....

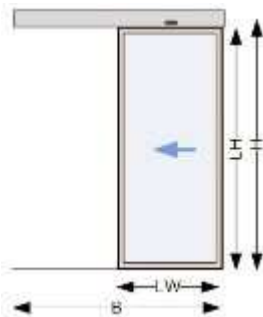

dokaIA stHG1

**43.IQ 31F + Manuelle.Schiebetüranl.Holz-Glas 2-fl b.2x200kg EI2 30-C**

zweiflügelig, mit Brandschutzanforderung EI2 30-C offengehalten über Haltemagnet und selbstschließend über Schließfeder, Türflügelgewicht max. 2 x 200 kg.

Abmessungen:

- Durchgangsweite LW (2 x 700 – 3000 mm):
- Durchgangshöhe LH (mm):

Beschreibung Türblatt/Zarge:

zB. mit Handlaufwerk ES420 Schwerlastausführung von dormakaba oder Gleichwertiges.

Angebotenes Erzeugnis:(.....)

**Kriterien der Gleichwertigkeit:** Dämpfung mit Selbsteinzug beidseitig

L: ..... S: ..... EP: ..... 0,00 Stk PP: .....

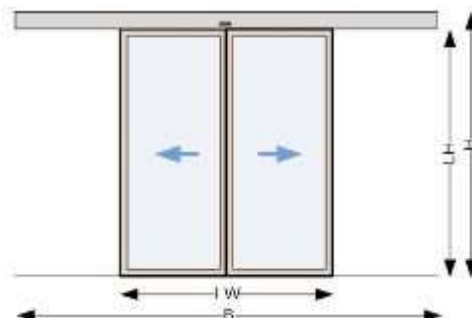

dokaIA stHG4

**Ergänzungen zur StLB HB-022+ABK-020**

**Ausschreibungstexte DOR**

Leistungsverzeichnis

gedruckt am 15.11.2023

LB-HB-022+ABK-020

Preisangaben in EUR

43.IQ 32 + **Manuelle Schiebetür mit Türblatt aus Stahlblech für Innenräume**, mit manueller Laufschiene ohne Fluchtwegfunktion, mit Aluminium-Antriebsprofil in Schwerlastausführung, Laufrollen aus Spezialkunststoff, Gegenrollen als Entgleisungsschutz, Flexible Komfortable Endlagenpositionierung mittels Dämpfung und Selbsteinzug, Sicherung und exakte Positionierung der Endlage, für Türgewicht individuell konfigurierbar , beidseitig einsetzbar (Auf und Zu), jederzeit nachrüstbar.

Dämpfung mit Selbsteinzug

- Komfortable Endlagenpositionierung mittels Dämpfung und Selbsteinzug.
- Sicherung und exakte Positionierung der Endlage
- Für Türgewicht individuell konfigurierbar
- Beidseitig einsetzbar (Auf und Zu)
- Jederzeit nachrüstbar

Kämpferkonstruktion: Wand- bzw. Sturzmontage samt Laufschieneprofilverkleidung in Material und Form vom Türflügel

Verriegelung: keine Verriegelung sofern nicht in eigener Position beschrieben

Bodenführung: Oberflurführung

43.IQ 32E + **Manuelle.Schiebetüranl.Stahl 1-fl b.200kg**

einflügelig, ohne Brandschutzanforderungen, mit Endlagensicherung und Dämpfung mit Selbsteinzug beidseitig, Türflügelgewicht max. 200 kg.

Abmessungen:

- Durchgangswerte LW (700 – 3000 mm):
- Durchgangshöhe LH (mm):

Beschreibung Türblatt/Zarge:

zB. mit Handlaufwerk ES410 Schwerlastausführung von dormakaba oder Gleichwertiges.

Angebotenes Erzeugnis:(.....)

**Kriterien der Gleichwertigkeit:** Dämpfung mit Selbsteinzug beidseitig

L: ..... S: ..... EP: ..... 0,00 Stk PP: .....

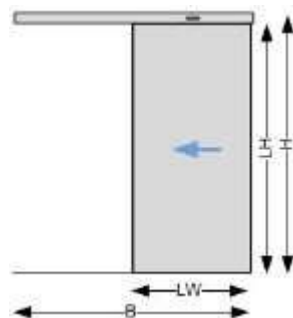

dokala STS 2

43.IQ 32F + **Manuelle.Schiebetüranl.Stahl 2-fl b.2x200kg**

zweiflügelig, ohne Brandschutzanforderungen, mit Endlagensicherung und Dämpfung mit Selbsteinzug beidseitig, Türflügelgewicht max. 2 x 200 kg.

Abmessungen:

- Durchgangswerte LW (2 x 700 – 3000 mm):
- Durchgangshöhe LH (mm):

Beschreibung Türblatt/Zarge:

zB. mit Handlaufwerk ES420 Schwerlastausführung von dormakaba oder Gleichwertiges.

**Ergänzungen zur StLB HB-022+ABK-020**

**Ausschreibungstexte DOR**

Leistungsverzeichnis

LB-HB-022+ABK-020

gedruckt am 15.11.2023

Preisangaben in EUR

Angebotenes Erzeugnis:(.....)

**Kriterien der Gleichwertigkeit:** Dämpfung mit Selbsteinzug beidseitig

L: ..... S: ..... EP: ..... 0,00 Stk PP: .....

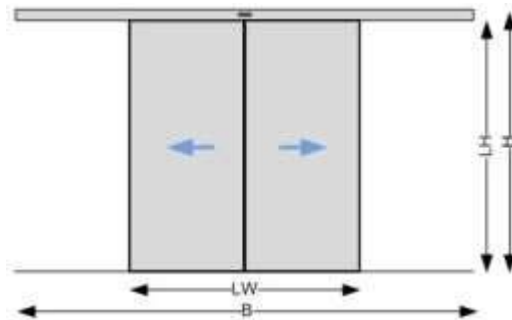

dokaIA STS 6

43.IQ 33 + **Manuelle Schiebetür mit Türblatt aus Holzwerkstoff für Innenräume**, mit manueller Laufschiene ohne Fluchtwegfunktion, mit Aluminium-Antriebsprofil in Schwerlastausführung, Laufrollen aus Spezialkunststoff, Gegenrollen als Entgleisungsschutz, Flexible Komfortable Endlagenpositionierung mittels Dämpfung und Selbsteinzug, Sicherung und exakte Positionierung der Endlage, für Türgewicht individuell konfigurierbar , beidseitig einsetzbar (Auf und Zu), jederzeit nachrüstbar.

Dämpfung mit Selbsteinzug

- Komfortable Endlagenpositionierung mittels Dämpfung und Selbsteinzug.
- Sicherung und exakte Positionierung der Endlage
- Für Türgewicht individuell konfigurierbar
- Beidseitig einsetzbar (Auf und Zu)
- Jederzeit nachrüstbar

Kämpferkonstruktion: Wand- bzw. Sturzmontage samt Laufschienenprofilverkleidung in Material und Form vom Türflügel

Verriegelung: keine Verriegelung sofern nicht in eigener Position beschrieben

Bodenführung: Oberflurführung

43.IQ 33A + **Manuelle.Schiebetüranl.Stahl-Glas 1-fl b.200kg**

einflügelig, ohne Brandschutzanforderungen, mit Endlagensicherung und Dämpfung mit Selbsteinzug beidseitig, Türflügelgewicht max. 200 kg.

Abmessungen:

- Durchgangswerte LW (700 – 3000 mm): .....
- Durchgangshöhe LH (mm): .....

Beschreibung Türblatt/Zarge: .....

zB. mit Handlaufwerk ES410 Schwerlastausführung von dormakaba oder Gleichwertiges.

Angebotenes Erzeugnis:(.....)

**Kriterien der Gleichwertigkeit:** Dämpfung mit Selbsteinzug beidseitig

L: ..... S: ..... EP: ..... 0,00 Stk PP: .....

**Ergänzungen zur StLB HB-022+ABK-020**

**Ausschreibungstexte DOR**

Leistungsverzeichnis

LB-HB-022+ABK-020

gedruckt am 15.11.2023

Preisangaben in EUR

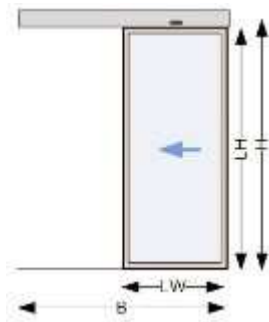

dokaA stHG1

**43.IQ 33B + Manuelle.Schiebetüranl.Stahl-Glas 2-fl b.2x200kg**

zweiflügelig, ohne Brandschutzanforderungen, mit Endlagensicherung und Dämpfung mit Selbsteinzug beidseitig, Türflügelgewicht max. 2 x 200 kg.

Abmessungen:

- Durchgangswerte LW (2 x 700 – 3000 mm):
- Durchgangshöhe LH (mm):

Beschreibung Türblatt/Zarge:

zB. mit Handlaufwerk ES420 Schwerlastausführung von dormakaba oder Gleichwertiges.

Angebotenes Erzeugnis:(.....)

**Kriterien der Gleichwertigkeit:** Dämpfung mit Selbsteinzug beidseitig

L: ..... S: ..... EP: ..... 0,00 Stk PP: .....

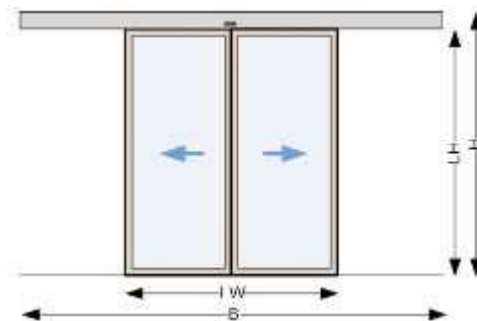

dokaA stHG4

**43.IQ 83 + Aufzählung (Az) auf manuell bedienbare Schiebetür**

**43.IQ 83A + Az Schiebetür f.Türgriff Modell TG9335**

für Türgriff Modellserie 9335, wahlweise einseitige durchgehende mit Gegenrosette oder beidseitig nicht sichtbare Befestigung an Schiebetüren, Edelstahl, Durchmesser je nach Anforderungen wählbar in 25 mm (max. 1400 mm), 32 mm (max. 1800 mm) und 40 mm (max. 2800 mm Grifflänge), größere Längen sind mit Zusatzstütze auszustatten.

Grifflänge L (max. 2800 mm):

L: ..... S: ..... EP: ..... 0,00 Stk PP: .....



dokaQ tg9335

**Ergänzungen zur StLB HB-022+ABK-020****Ausschreibungstexte DOR**

Leistungsverzeichnis

gedruckt am 15.11.2023

LB-HB-022+ABK-020

Preisangaben in EUR

**43.IQ 83B + Az Schiebetür f.Türgriff Modell TG9355**

für Türgriff Modellserie 9355, wahlweise einseitige durchgehende mit Gegenrosette oder beidseitig nicht sichtbare Befestigung an Schiebetüren, Edelstahl, Durchmesser je nach Anforderungen wählbar in 20 mm (max. 1000 mm), 25 mm (max. 1300 mm), 32 mm (max. 1800 mm) und 40 mm (max. 2500 mm Grifflänge), größere Längen sind mit Zusatzstütze auszustatten.

Grifflänge L (max. 2800 mm): 

L: ..... S: ..... EP: ..... 0,00 Stk PP: .....



dokalX tg9355

**43.IQ 83C + Az Schiebetür f.Türgriff Modell TG9356**

für Türgriff Modellserie 9356, wahlweise einseitige durchgehende mit Gegenrosette oder beidseitig nicht sichtbare Befestigung an Schiebetüren, Edelstahl, Durchmesser je nach Anforderungen wählbar in 25 mm (max. 1000 mm), 32 mm (max. 1400 mm) und 40 mm (max. 2000 mm Grifflänge), größere Längen sind mit Zusatzstütze auszustatten.

Grifflänge L (max. 2300 mm): 

L: ..... S: ..... EP: ..... 0,00 Stk PP: .....

**43.IQ 83D + Az Schiebetür f.Türgriff Modell TG9377**

für Türgriff Modellserie 9355, wahlweise einseitige durchgehende mit Gegenrosette oder beidseitig nicht sichtbare Befestigung an Schiebetüren, Edelstahl, Durchmesser je nach Anforderungen wählbar in 32 mm (max. 2800 mm), größere Längen sind mit Zusatzstütze auszustatten.

Grifflänge L (max. 2800 mm): 

L: ..... S: ..... EP: ..... 0,00 Stk PP: .....



dokalX tg9377

**43.IQ 83E + Az Schiebetür f.Türgriff Modell TG9387**

für Türgriff Modellserie 9387, wahlweise einseitige durchgehende mit Gegenrosette oder beidseitig nicht sichtbare Befestigung an Schiebetüren, Edelstahl, Durchmesser je nach Anforderungen wählbar in 20 mm (max. 1200 mm), 25 mm (max. 1500 mm), 32 mm (max. 1900 mm) und 40 mm (max. 2900 mm Grifflänge), größere Längen sind mit Zusatzstütze auszustatten.

Grifflänge L (max. 2900 mm): 

L: ..... S: ..... EP: ..... 0,00 Stk PP: .....

**Ergänzungen zur StLB HB-022+ABK-020****Ausschreibungstexte DOR**

Leistungsverzeichnis

gedruckt am 15.11.2023  
LB-HB-022+ABK-020 Preisangaben in EUR

dokaQ tg9387

**43.IQ 83F + Az Schiebetür f.Türgriff Modell TG9830**

für Türgriff Modellserie 9830, wahlweise einseitige durchgehende mit Gegenrosette oder beidseitig nicht sichtbare Befestigung an Schiebetüren, Edelstahl

Grifflänge L (mm): 350

L: ..... S: ..... EP: ..... 0,00 Stk PP: .....



dokalX tg9830

**43.IQ 84 + Aufzählung (Az) auf manuell bedienbare Schiebetür****43.IQ 84A + Az Schiebetür f.runde Lichtöffnung DM=400mm**

für runde Lichtöffnung DM = 400mm.

L: ..... S: ..... EP: ..... 0,00 Stk PP: .....

**43.IQ 84B + Az Schiebetür f.eckige Lichtöffnung 400x500mm**

für eckige Lichtöffnung 400 x 500mm.

L: ..... S: ..... EP: ..... 0,00 Stk PP: .....

**43.IQ 84C + Az Schiebetür f.eckige Lichtöffnung 1300x300mm**

für eckige Lichtöffnung 1300 x 300mm.

L: ..... S: ..... EP: ..... 0,00 Stk PP: .....

**43.IQ 84H + Az Schiebetür f.Automatikantrieb**

für elektrischem Schiebetürantrieb ohne Fluchtwegfunktion, mit Sicherheitssoftware zur statischen und dynamischen Kraftüberwachung der Flügelbewegung Zusatzmodul zum Anschluss von getesteten Absicherungssensoren gemäß ÖNORM EN 16005, Aluminium-Antriebsprofil mit austauschbarer Edelstahl-Laufschiene permanenter Potenzialausgleich des Laufwerks über Schleifkontakte gemäß VDE 0107 Laufrollen aus Spezialkunststoff, Gegenrollen als Entgleisungsschutz Funktionsprogramme: Teiloffen, Komplettöffnung, Dauer Auf, Push and Go – Funktion (automatischer Öffnungsimpuls durch manuelle Öffnungsbewegung), Handbetrieb bei Netzspannungsausfall, separat einstellbare Offenhaltezeit 0 bis 60 Sekunden für Teil- und Komplettöffnung..



**Ergänzungen zur StLB HB-022+ABK-020****Ausschreibungstexte DOR**

Leistungsverzeichnis

gedruckt am 15.11.2023  
LB-HB-022+ABK-020 Preisangaben in EUR

L: ..... S: ..... EP: ..... 0,00 Stk PP: .....

**43.JA + Türschließer und Drehtürantriebe (dormakaba)**

Version: 2023-09

Im Folgenden ist das Liefern und Montieren bzw. der Einbau von Türschließer und Drehflügeltürantriebe als ein Element von geprüften Drehflügeltüren (Brandschutztüren, Fluchttüren EN179, Paniktüren EN1125,...) beschrieben.

**1. Abnahmeprüfung (TÜV):**

Motorkraftbetriebene Türen und Tore müssen gem. § 7 AM-VO vor der ersten Inbetriebnahme einer Abnahmeprüfung durch TÜV, vergleichbare akkreditierte Prüfstelle oder Ziviltechniker unterzogen werden. Die Prüfkosten sind in die Einheitspreise einzukalkulieren.

**2. Wartung/Gewährleistung:**

Eine regelmäßige Jahreswartung oder technische Überprüfung durch Fachmonteure des Herstellers (kostenpflichtig) ist Grundlage für eine 24-monatige Gewährleistung, welche mit der vorgeschriebenen Abnahmeprüfung beginnt. Der Auftragnehmer übernimmt die fachmännische Sicherheitsüberprüfung lt. „§ 8 AM-VO - Wiederkehrende Prüfung“, welche mindestens einmal im Kalenderjahr, jedoch längstens im Abstand von 15 Monaten durchzuführen ist, und die Wartung der Anlagen nach den gesetzlichen Vorgaben, insbesondere deren Sicherheitsvorrichtungen auf einwandfreie Funktion, sowie das Reinigen und Schmieren der Anlagen. Die mit dieser laufenden Wartung verbundenen Kosten einschließlich der hierzu erforderlichen Kleinteile, Schmier-, Reinigungsmittel usw. sind durch den angeführten Pauschalpreis abgegolten. Ein verlängerter Garantiezeitraum ist durch eine eigene Wartungsposition geregelt (zB. Grundwartung, Vollwartung). Leistungen, welche außer dem Bereich der Service- und Wartungsarbeiten fallen, insbesondere das Beheben von Störungen durch unsachgemäße Bedienung oder Vandalismus gehen zu Lasten des Eigentümers, wenn es sich nicht um Garantieleistungen durch optionale Serviceverträge handelt. In diesen Fällen ist der Hersteller bzw. berechnigte Fachfirma berechnigt, die Behebung von Störungen sowie die Lieferung und Montage der für die einwandfreie Funktion der Türanlagen notwendigen Ersatzteile gesondert in Rechnung zu stellen

**3. Aufzahlungen/Zubehör/Einbauteile:**

Positionen für Aufzahlungen, Zubehör und Einbauteile beschreiben Ergänzungen/Erweiterungen/Varianten zu vorangegangenen Positionen (Leistungen) und werden nur aus dem System oder der Auswahl von Produkten des Herstellers der Grundposition angeboten bzw. ausgeführt.

43.JA 00 + Folgende Angaben und Anforderungen an die Art und Weise der Leistungserbringung gelten als vereinbart und sind in die Einheitspreise einkalkuliert.

**43.JA 00B + Funktionsbeschreibung Druckbelüftung**

Sind alle Türen im druckbelüfteten Bereich geschlossen, so wird ein kontrollierter Überdruck von etwa 50 Pa aufgebaut. Die Türöffnungskraft darf an keiner Tür >100 N betragen. Bei Türen, die aus dem druckbelüfteten Bereich heraus öffnen (zB. Ausgangstür ins Freie, Wohnungseingangstüren,...) muss der Türschließer so stark ausgelegt sein, dass die Tür auch gegen den Überdruck sicher schließt. Dieses wurde mit diesem Leitprodukt berücksichtigt. Das angebotene Produkt hat diese technischen Spezifikation zu erfüllen und zu belegen.

**43.JA 00C + Funktionsbeschreibung Handauslösung bei Feststellanlagen**

Jede Feststellvorrichtung muss auch von Hand ausgelöst werden können, ohne dass die Funktionsbereitschaft der Auslösevorrichtung beeinträchtigt wird. Bei Türschließern mit elektromagnetischer Feststellung (EMF) kann diese durch geringen Druck auf das Türblatt oder Auslösetaster aufgehoben werden. Werden Haftmagnete oder Freilauf-Türschließer (FL) verwendet, erfolgt die Auslösung ausschließlich über einen Taster. Der hierfür verwendete Handauslöser muss rot sein und die Aufschrift „Tür schließen“ tragen. Der Taster muss sich in unmittelbarer Nähe des Abschlusses befinden und darf durch den festgestellten Abschluss nicht verdeckt sein.

**Ergänzungen zur StLB HB-022+ABK-020****Ausschreibungstexte DOR**

Leistungsverzeichnis

gedruckt am 15.11.2023  
LB-HB-022+ABK-020 Preisangaben in EUR**43.JA 00I + Autom.Drehflügeltürantriebe Absicherung m.LaserScanner**

Absicherung von Automatischen Drehtürantrieben gemäß EN16005, TÜV mittels LASER Scanner/Lichtlaufzeitmessung

**Betriebszustand – kraftbetätigte Öffnungsfahrt (Absicherung Nebenschließkante):**

Absicherung gegen Quetschen:

1. *Begrenzung der dynamischen Türflügelkräfte*

Absicherung gegen Einklemmen:

1. *Fingerschutzzone aus 100 Messpunkten aufgeteilt auf 16Grad, der ein Einklemmen kleiner Körperteile an dieser Gefahrenstelle vermeidet.*

**Betriebszustand – Schließfahrt (Absicherung Hauptschließkante):**

Absicherung gegen Quetschen: *Begrenzung der dynamischen Türflügelkräfte*

Absicherung gegen Anstoßen: *Lasertechnologie (Lichtlaufzeitmessung), 170 Messpunkte garantieren einen vollständigen Schutz beim Begehen der Tür (gesamte Türblattbreite und -höhe an Band- oder Bandgegenseite)*



dokaJG laserscan

**43.JA 00J + Autom.Drehflügeltürantriebe äußere Einflussfaktoren**

Die Drehflügeltürantriebe öffnen und schließen automatisch ein- oder zweiflügelige Innen- und Außentüre. Diese erfordern in punkto Sicherheit und Begehkomfort Voraussetzungen, die auch in besonderen Situationen funktionsfähig bleiben. Das angebotene Produkt hat diese technischen Spezifikation zu erfüllen und zu belegen.

**Türblatt - Gewichtsberechnungen (für Türblattgewichte bis 400kg):**

- Eignungsnachweis für sehr hohe Türgewichte bis zu 400 kg. Eine Türgewichtsberechnung für das angebotene Türelement ist nach Aufforderung des AG in einem Beiblatt beizulegen.

**Türblatt - Windlastberechnungen (Aussentüren, Druckbelüftungsanlagen):**

- Eignungsnachweis für den Einsatz bei Windlasten oder Druckunterschiede auf den Türflügeln. Eine Windlastberechnung für das angebotene Türelement ist nach Aufforderung des AG in einem Beiblatt beizulegen.

**Türblatt - Absicherungssensorik:**

- Die Türblattabsicherung muß unabhängig von der Bodenbeschaffenheit (Gitterrost, Reinstreifmatten, reflektierende oder feuchte Böden...) und von der direkten Türumgebung (Handlauf, Griffstange, Wand, Heizkörper, Abfallbehälter...) abgesichert werden.

**43.JA 00K + Autom.Drehflügeltürantriebe bei Spannungsausfall****Funktionsbeschreibung Drehflügeltrieb bei Ausfall der Spannungsversorgung:**

- Tür kann manuell geöffnet werden (Fluchtwegszulassung – Funktionsweise wie herkömmlicher Türschließer – Kraftaufwand je nach Türgeometrie und Gewicht)

**Funktionsbeschreibung Drehflügeltrieb bei Ausfall der Spannungsversorgung - USV-versorgt (extern oder als Aufzählungsposition definiert):**

- Tür in Automatikbetrieb – je nach Türausstattung kann bis zu 1Stunde Versorgung überbrückt werden
- danach: Tür kann manuell geöffnet werden (Fluchtwegszulassung – Funktionsweise wie herkömmlicher Türschließer – Kraftaufwand je nach Türgeometrie und Gewicht)

**Ergänzungen zur StLB HB-022+ABK-020****Ausschreibungstexte DOR**

Leistungsverzeichnis

gedruckt am 15.11.2023

LB-HB-022+ABK-020

Preisangaben in EUR

**Funktionsbeschreibung Drehflügel Türantrieb bei Ausfall der Spannungsversorgung - Netzersatz (Generator) kommt nach wenigen Sekunden:**

- Tür kann manuell geöffnet werden (Fluchtwegszulassung – Funktionsweise wie herkömmlicher Türschließer – Kraftaufwand je nach Türgeometrie und Gewicht)
- Nach Spannungswieder benötigt der Antrieb ca. 10sec Parametrierungszeit
- Nach Berücksichtigung der Spannungswiederkehr und Parametrierungszeit ist der Automatikbetrieb wieder gewährleistet

**Funktionsbeschreibung Drehflügel Türantrieb bei Ausfall der Spannungsversorgung - USV-versorgt (extern oder als Aufzählungsposition definiert) + Netzersatz (Generator) kommt nach 15 Sekunden:**

- Tür permanent in Automatikbetrieb

**43.JA 00L + Autom.Drehflügel Türantriebe Brandfallsteuerung Manuell****Funktionsbeschreibung Drehflügel Türantrieb im Brandfall (Anschluss an Brandmeldeanlage):**

- Steuerung wird deaktiviert
- Tür kann manuell geöffnet werden (Fluchtwegszulassung – Funktionsweise wie herkömmlicher Türschließer – Kraftaufwand je nach Türgeometrie und Gewicht)
- Ein mechanisches Schließen gewährleistet die sichere Erfüllung des Brandschutzzieles - Funktionsweise wie herkömmlicher Türschließer
- Die Funktionsweise im Brandfall ist lt. Brandschutzkonzept ist von der zuständigen Behörde freizugeben.

**43.JA 00M + Autom.Drehflügel Türantriebe Brandfallsteuerung Automatik****Funktionsbeschreibung Drehflügel Türantrieb im Brandfall (Anschluss an Brandmeldeanlage):**

- Antrieb wird USV-versorgt (extern oder als Aufzählungsposition definiert)
- Dauerfunktion wird deaktiviert
- Vollantrieb funktioniert weiter
- Tür schließt automatisch nach jeden Durchgang
- nach Ablauf der USV-Kapazität kann die Tür manuell geöffnet werden (Fluchtwegszulassung – Funktionsweise wie herkömmlicher Türschließer – Kraftaufwand je nach Türgeometrie und Gewicht)
- Ein mechanisches Schließen gewährleistet die sichere Erfüllung des Brandschutzzieles
- Die Funktionsweise im Brandfall ist lt. Brandschutzkonzept ist von der zuständigen Behörde freizugeben.

- 43.JA 03 + Im Türblatt oder in der Zarge integrierter Gleitschienen-Türschließer (Integr.Gleitschientürschließer) nach EN 1154 mit stark abfallendem Öffnungsmoment für leichtes Türöffnen gemäß ÖNORM B1600, OIB-Richtlinie 4 und DIN SPEC 1104, Schließkraft, Schließgeschwindigkeit und Endschlag sind stufenlos einstellbar. Öffnungsbegrenzung mechanisch gedämpft. DIN-L und DIN-R verwendbar, mit Gleitschiene. Öffnungswinkel max. 120°. Adaption zu unterschiedlichen Falzraummaßen möglich. Ausführung wahlweise Türblattmontage/Bandseite oder Sturzmontage/Bandseite. Wird eine 2-flügelige Tür über den Standflügel geöffnet, nimmt die am Standflügel montierte Mitnehmerklappe den Gangflügel soweit mit, dass der Stützhebel bzw. der Regelarm des Schließfolgereglers den Gangflügel abstützen kann und damit die richtige Schließfolge der Tür sicherstellt, die maximale Gang-(+Steh)flügelbreite (in mm) sind im Positionstext angegeben, Farbe Leichtmetallteile: silberfarbig**

**43.JA 03A + Integr.Gleitschientürschließer 1-fl b.1100mm EN2-4**

einflügelig. Barrierefreie Türöffnung bis zu einer Türblattbreite von 1100 mm.

zB. Type ITS 96 EN2-4 von dormakaba oder Gleichwertiges.

Angebotenes Erzeugnis:(.....)

**Ergänzungen zur StLB HB-022+ABK-020**

**Ausschreibungstexte DOR**

Leistungsverzeichnis

gedruckt am 15.11.2023

LB-HB-022+ABK-020

Preisangaben in EUR

**Kriterien der Gleichwertigkeit:** beschriebener Funktionsumfang, Eignung für leichtes Türöffnen entlang barrierefreier Fluchtwege gemäß ÖNORM B1600:2023 mit stark abfallendem Öffnungsmoment.

L: ..... S: ..... EP: ..... 0,00 Stk PP: .....



dokaJA ITS1

**43.JA 03B + Integr.Gleitschienentürschließer 1-fl b.1400mm EN3-6**

einflügelig. Barrierefreie Türöffnung bis zu einer Türblattbreite von 1250 mm.

zB. Type ITS 96 EN3-6 von dormakaba oder Gleichwertiges.

Angebotenes Erzeugnis:(.....)

**Kriterien der Gleichwertigkeit:** beschriebener Funktionsumfang, Eignung für leichtes Türöffnen entlang barrierefreier Fluchtwege gemäß ÖNORM B1600:2023 mit stark abfallendem Öffnungsmoment.

L: ..... S: ..... EP: ..... 0,00 Stk PP: .....



dokaJA ITS1

**43.JA 03C + Integr.Gleitschienentürschließer 2-fl b.2200mm EN2-4**

zweiflügelig, mit Mitnehmerklappe und integrierte mechanische Schließfolgeregelung. Barrierefreie Türöffnung bis zu einer Türblattbreite von 1100 mm.

zB. Type ITS96 GSR EN2-4 von dormakaba oder Gleichwertiges.

Angebotenes Erzeugnis:(.....)

**Kriterien der Gleichwertigkeit:** beschriebener Funktionsumfang, Eignung für leichtes Türöffnen entlang barrierefreier Fluchtwege gemäß ÖNORM B1600:2023 mit stark abfallendem Öffnungsmoment.

L: ..... S: ..... EP: ..... 0,00 Stk PP: .....



dokaJA ITS4

**43.JA 03D + Integr.Gleitschienentürschließer 2-fl b.2800mm EN3-6**

zweiflügelig mit Mitnehmerklappe und integrierte mechanische Schließfolgeregelung. Barrierefreie Türöffnung bis zu einer Türblattbreite von 1250 mm.

zB. Type ITS96 GSR EN3-6 von dormakaba oder Gleichwertiges.

**Ergänzungen zur StLB HB-022+ABK-020**

**Ausschreibungstexte DOR**

Leistungsverzeichnis

gedruckt am 15.11.2023  
 LB-HB-022+ABK-020 Preisangaben in EUR

Angebotenes Erzeugnis:(.....)

**Kriterien der Gleichwertigkeit:** beschriebener Funktionsumfang, Eignung für leichtes Türöffnen entlang barrierefreier Fluchtwege gemäß ÖNORM B1600:2023 mit stark abfallendem Öffnungsmoment.

L: ..... S: ..... EP: ..... 0,00 Stk PP: .....



dokaJA ITS4

**43.JA 03E + Integr.Gleitschienentürschließer 1-fl b.1100mm EN2-4 EMF**

einflügelig, mit elektromechanischer Feststellung und Anschluß an die Brandmeldeanlage oder Rauchmeldezentrale (EMF). Barrierefreie Türöffnung bis zu einer Türblattbreite von 1100 mm.

zB. Type ITS 96 EMF EN2-4 von dormakaba oder Gleichwertiges.

Angebotenes Erzeugnis:(.....)

**Kriterien der Gleichwertigkeit:** beschriebener Funktionsumfang, Eignung für leichtes Türöffnen entlang barrierefreier Fluchtwege gemäß ÖNORM B1600:2023 mit stark abfallendem Öffnungsmoment nach Auslösung der Feststellung.

L: ..... S: ..... EP: ..... 0,00 Stk PP: .....



dokaJA ITSEMF2

**43.JA 03F + Integr.Gleitschienentürschließer 1-fl b.1400mm EN3-6 EMF**

einflügelig, mit elektromechanischer Feststellung und Anschluß an die Brandmeldeanlage oder Rauchmeldezentrale (EMF). Barrierefreie Türöffnung bis zu einer Türblattbreite von 1250 mm.

zB. Type ITS 96 EMF EN3-6 von dormakaba oder Gleichwertiges.

Angebotenes Erzeugnis:(.....)

**Kriterien der Gleichwertigkeit:** beschriebener Funktionsumfang, Eignung für leichtes Türöffnen entlang barrierefreier Fluchtwege gemäß ÖNORM B1600:2023 mit stark abfallendem Öffnungsmoment nach Auslösung der Feststellung.

L: ..... S: ..... EP: ..... 0,00 Stk PP: .....



dokaJA ITSEMF2

**Ergänzungen zur StLB HB-022+ABK-020**

**Ausschreibungstexte DOR**

Leistungsverzeichnis

gedruckt am 15.11.2023  
 LB-HB-022+ABK-020 Preisangaben in EUR

**43.JA 03G + Integr.Gleitschienentürschließer 2-fl b.2200mm EN2-4 EMF1**

zweiflügelig, mit integriertem Schließfolgeregler und Mitnehmerklappe, Elektromechanische Feststellung am Standflügel, Anschluß an die Brandmeldeanlage oder Rauchmeldezentrale (EMF1). Barrierefreie Türöffnung bis zu einer Türblattbreite von 1100 mm.

zB. Type ITS 96 GSR-EMF EN2-4 von dormakaba oder Gleichwertiges.

Angebotenes Erzeugnis:(.....)

**Kriterien der Gleichwertigkeit:** beschriebener Funktionsumfang, Eignung für leichtes Türöffnen entlang barrierefreier Fluchtwege gemäß ÖNORM B1600:2023 mit stark abfallendem Öffnungsmoment nach Auslösung der Feststellung.

L: ..... S: ..... EP: ..... 0,00 Stk PP: .....



dokaJA ITSEMF4

**43.JA 03H + Integr.Gleitschienentürschließer 2-fl b.2800mm EN3-6 EMF1**

zweiflügelig, mit integriertem Schließfolgeregler und Mitnehmerklappe, Elektromechanische Feststellung am Standflügel, Anschluß an die Brandmeldeanlage oder Rauchmeldezentrale (EMF1). Barrierefreie Türöffnung bis zu einer Türblattbreite von 1250 mm.

zB. Type ITS 96 GSR-EMF EN3-6 von dormakaba oder Gleichwertiges.

Angebotenes Erzeugnis:(.....)

**Kriterien der Gleichwertigkeit:** beschriebener Funktionsumfang, Eignung für leichtes Türöffnen entlang barrierefreier Fluchtwege gemäß ÖNORM B1600:2023 mit stark abfallendem Öffnungsmoment nach Auslösung der Feststellung.

L: ..... S: ..... EP: ..... 0,00 Stk PP: .....



dokaJA ITSEMF4

**43.JA 03I + Integr.Gleitschienentürschließer 2-fl b.2200mm EN2-4 EMF2**

zweiflügelig, mit integriertem Schließfolgeregler und Mitnehmerklappe, Elektromechanische Feststellung am Gang- und Standflügel, Anschluß an die Brandmeldeanlage oder Rauchmeldezentrale (EMF2). Barrierefreie Türöffnung bis zu einer Türblattbreite von 1100 mm.

zB. Type ITS 96 GSR-EMF EN2-4 von dormakaba oder Gleichwertiges.

Angebotenes Erzeugnis:(.....)

**Kriterien der Gleichwertigkeit:** beschriebener Funktionsumfang, Eignung für leichtes Türöffnen entlang barrierefreier Fluchtwege gemäß ÖNORM B1600:2023 mit stark abfallendem Öffnungsmoment nach Auslösung der Feststellung.

L: ..... S: ..... EP: ..... 0,00 Stk PP: .....

**Ergänzungen zur StLB HB-022+ABK-020**

**Ausschreibungstexte DOR**

Leistungsverzeichnis

LB-HB-022+ABK-020

gedruckt am 15.11.2023

Preisangaben in EUR

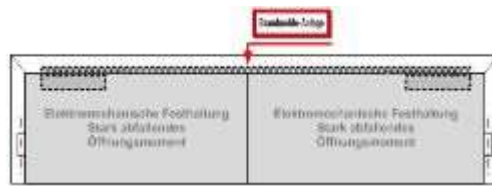

dokaJA ITSEMF6

**43.JA 03J + Integr.Gleitschienentürschließer 2-fl b.2800mm EN3-6 EMF2**

zweiflügelig, mit integriertem Schließfolgeregler und Mitnehmerklappe, Elektromechanische Feststellung am Gang- und Standflügel, Anschluß an die Brandmeldeanlage oder Rauchmeldezentrale (EMF2). Barrierefreie Türöffnung bis zu einer Türblattbreite von 1250 mm. zB. Type ITS 96 GSR-EMF EN3-6 von dormakaba oder Gleichwertiges.

Angebotenes Erzeugnis:(.....)

**Kriterien der Gleichwertigkeit:** beschriebener Funktionsumfang, Eignung für leichtes Türöffnen entlang barrierefreier Fluchtwege gemäß ÖNORM B1600:2023 mit stark abfallendem Öffnungsmoment nach Auslösung der Feststellung.

L: ..... S: ..... EP: ..... 0,00 Stk PP: .....

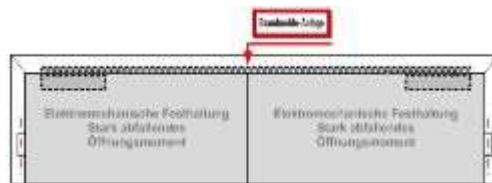

dokaJA ITSEMF6

**43.JA 03M + Integr.Gleitschienentürschließer 1-fl b.1400mm EN3-6 FL**

einflügelig, Freilauffunktion ab Türöffnungswinkel > 0° und Anschluß an die Brandmeldeanlage oder Rauchmeldezentrale (FL), inkl. verdeckter steckbarer Kabelübergang und Taster mit Aufschrift "Tür schließen", Barrierefreie Türöffnung bis zu einer Türblattbreite von 1250 mm. zB. Type ITS96 FL EN3-6+KÜ480+LK12+HTuP von dormakaba oder Gleichwertiges.

Angebotenes Erzeugnis:(.....)

**Kriterien der Gleichwertigkeit:** beschriebener Funktionsumfang, Eignung für leichtes Türöffnen entlang barrierefreier Fluchtwege gemäß ÖNORM B1600:2023 mit stark abfallendem Öffnungsmoment nach Auslösung der Freilauffunktion, Freilauffunktion ab Türöffnungswinkel 0Grad.

L: ..... S: ..... EP: ..... 0,00 Stk PP: .....

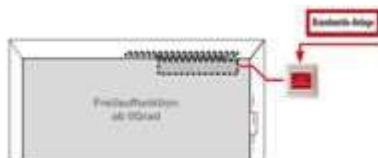

dokaJA ITSFL1

**43.JA 03N + Integr.Gleitschienentürschließer 2-fl b.2800mm EN3-6 FL**

zweiflügelig, mit Schließfolgeregler, Freilauffunktion am Gangflügel ab Türöffnungswinkel > 0°, Mitnehmerklappe und Anschluß an die Brandmeldeanlage oder Rauchmeldezentrale (FL), inkl. verdeckter steckbarer Kabelübergang und Taster mit Aufschrift "Tür schließen", Barrierefreie Türöffnung bis zu einer Türblattbreite von 1250 mm.

zB. Type ITS96 FL-GSR EN3-6+KÜ480+LK12+HTuP von dormakaba oder Gleichwertiges.

**Ergänzungen zur StLB HB-022+ABK-020**

**Ausschreibungstexte DOR**

Leistungsverzeichnis

gedruckt am 15.11.2023  
 LB-HB-022+ABK-020 Preisangaben in EUR

Angebotenes Erzeugnis:(.....)

**Kriterien der Gleichwertigkeit:** beschriebener Funktionsumfang, Eignung für leichtes Türöffnen entlang barrierefreier Fluchtwege gemäß ÖNORM B1600:2023 mit stark abfallendem Öffnungsmoment nach Auslösung der Freilauffunktion, Freilauffunktion ab Türöffnungswinkel 0Grad.

L: ..... S: ..... EP: ..... 0,00 Stk PP: .....



dokaJA ITSFL2

**43.JA 030 + Integr.Gleitschienentürschließer 1-fl b.1400mm EN3-6 FL EMF**

einflügelig, Freilauffunktion ab Türöffnungswinkel > 0° mit elektromechanischer Feststellung und Anschluß an die Brandmeldeanlage oder Rauchmeldezentrale (FL), inkl. verdeckter steckbarer Kabelübergang und Taster mit Aufschrift "Tür schließen", Barrierefreie Türöffnung bis zu einer Türblattbreite von 1250 mm.

zB. Type ITS96 FL EMF EN3-6+KÜ480+LK12+HTuP von dormakaba oder Gleichwertiges.

Angebotenes Erzeugnis:(.....)

**Kriterien der Gleichwertigkeit:** beschriebener Funktionsumfang, Eignung für leichtes Türöffnen entlang barrierefreier Fluchtwege gemäß ÖNORM B1600:2023 mit stark abfallendem Öffnungsmoment nach Auslösung der Freilauffunktion und Feststellung, Freilauffunktion ab Türöffnungswinkel 0Grad.

L: ..... S: ..... EP: ..... 0,00 Stk PP: .....

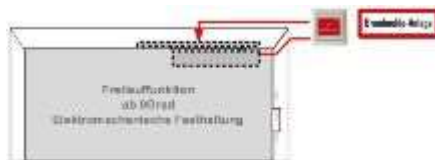

dokaJA ITSFLEMF

**43.JA 03U + Integr.Gleitschienentürschließer 2-fl b.2800mm EN3-6 FL EMF1**

zweiflügelig, mit Schließfolgeregler, Freilauffunktion am Gangflügel ab Türöffnungswinkel > 0°, Mitnehmerklappe, Elektromechanische Feststellung am Gangflügel und Anschluß an die Brandmeldeanlage oder Rauchmeldezentrale (FL EMF1)., inkl. verdeckter steckbarer Kabelübergang und Taster mit Aufschrift "Tür schließen", Barrierefreie Türöffnung bis zu einer Türblattbreite von 1250 mm.

zB. Type ITS96 FL EMF+ITS GSR EN3-6+KÜ480+LK12+HTuP von dormakaba oder Gleichwertiges.

Angebotenes Erzeugnis:(.....)

**Kriterien der Gleichwertigkeit:** beschriebener Funktionsumfang, Eignung für leichtes Türöffnen entlang barrierefreier Fluchtwege gemäß ÖNORM B1600:2023 mit stark abfallendem Öffnungsmoment nach Auslösung der Freilauffunktion und Feststellung, Freilauffunktion ab Türöffnungswinkel 0Grad.

L: ..... S: ..... EP: ..... 0,00 Stk PP: .....



**Ergänzungen zur StLB HB-022+ABK-020**

**Ausschreibungstexte DOR**

Leistungsverzeichnis

LB-HB-022+ABK-020

gedruckt am 15.11.2023

Preisangaben in EUR

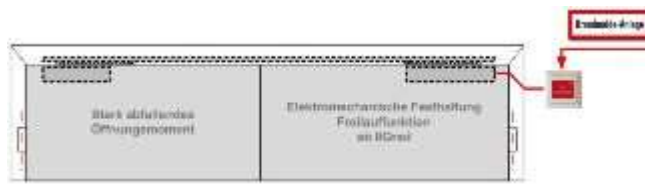

dokaJA ITSFL9

**43.JA 03V + Integr.Gleitschienentürschließer 2-fl b.2800mm EN3-6 FL EMF2**

zweiflügelig, mit Schließfolgeregler, Freilauffunktion am Gangflügel ab Türöffnungswinkel > 0°, Mitnehmerklappe, Elektromechanische Feststellung am Gang- und Standflügel und Anschluß an die Brandmeldeanlage oder Rauchmeldezentrale (FL EMF2), inkl. verdeckter steckbarer Kabelübergang und Taster mit Aufschrift "Tür schließen", Barrierefreie Türöffnung bis zu einer Türblattbreite von 1250 mm.

zB. Type ITS96 FL EMF+ITS EMF GSR EN3-6+KÜ480+LK12+HTuP von dormakaba oder Gleichwertiges.

Angebotenes Erzeugnis:(.....)

**Kriterien der Gleichwertigkeit:** beschriebener Funktionsumfang, Eignung für leichtes Türöffnen entlang barrierefreier Fluchtwege gemäß ÖNORM B1600:2023 mit stark abfallendem Öffnungsmoment nach Auslösung der Freilauffunktion und Feststellung, Freilauffunktion ab Türöffnungswinkel 0Grad.

L: ..... S: ..... EP: ..... 0,00 Stk PP: .....

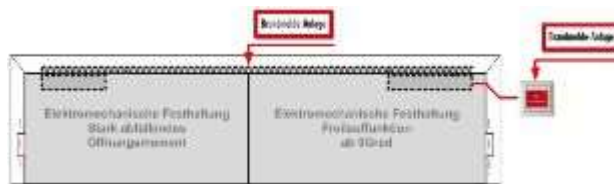

dokaJA ITSFL10

**43.JA 04 + Gleitschienen-Türschließer mit zweitem Schließbereich 15°-0° für sanftes Schließen (Gleitschienentürschließer-SoftFlow),** nach EN 1154 mit stark abfallendem Öffnungsmoment für leichtes Türöffnen gemäß ÖNORM B1600, OIB-Richtlinie 4 und DIN SPEC 1104, zweiter Schließbereich 15°-0° mit zusätzlicher Schließgeschwindigkeitsreduktion für leises Schließen (kurz SoftFlow), hydraulisch kontrollierte Öffnungsdämpfung sowie Schließverzögerung über Ventil komfortabel von vorne einstellbar. Schließkraft EN 1-6 per Akkuschrauber von vorne einstellbar, mit optischer Schließkraftanzeige, für Türen bis 300 kg Türgewicht, Temperaturbereich bis - 40 Grad, Montagekonsole mit universellem Lochgruppensystem. DIN-L und DIN-R verwendbar. Gleitschiene höhenverstellbar, maximale Gang-(+Steh)flügelbreite (in mm) sind im Positionstext angegeben, Farbe Leichtmetallteile: wahlweise schwarz, silberfarbig oder weiß

**43.JA 04A + Gleitschienentürschließer-SoftFlow 1-fl b.1400mm EN1-6**

einflügelig, Türblatt- oder Sturzmontage wahlweise bandseitig oder bandgegenseitig, barrierefreie Türöffnung bis zu einer Türblattbreite von 1250 mm.

zB. Type TS 98 XEA EN1-6 von dormakaba oder Gleichwertiges.

Angebotenes Erzeugnis:(.....)

**Kriterien der Gleichwertigkeit:** beschriebener Funktionsumfang, zusätzliche Einstellmöglichkeit "leises Schließen", Eignung für leichtes Türöffnen entlang barrierefreier Fluchtwege gemäß ÖNORM B1600:2023 mit stark abfallendem Öffnungsmoment.

L: ..... S: ..... EP: ..... 0,00 Stk PP: .....

**Ergänzungen zur StLB HB-022+ABK-020**

**Ausschreibungstexte DOR**

Leistungsverzeichnis

LB-HB-022+ABK-020

gedruckt am 15.11.2023

Preisangaben in EUR



dokaJA xea1

**43.JA 04C + Gleitschienentürschließer-SoftFlow 2-fl b.2800mm EN1-6**

zweiflügelig, mit Mitnehmerklappe und integrierte mechanische Schließfolgeregelung mit durchgehender Verkleidung, Türblattmontage wahlweise bandseitig oder bandgegenseitig, barrierefreie Türöffnung bis zu einer Türblattbreite von 1250 mm.

zB. Type TS 98 XEA GSR EN1-6 von dormakaba oder Gleichwertiges.

Angebotenes Erzeugnis:(.....)

**Kriterien der Gleichwertigkeit:** beschriebener Funktionsumfang, zusätzliche Einstellmöglichkeit "leises Schließen", Eignung für leichtes Türöffnen entlang barrierefreier Fluchtwege gemäß ÖNORM B1600:2023 mit stark abfallendem Öffnungsmoment.

L: ..... S: ..... EP: ..... 0,00 Stk PP: .....



dokaJA xea2

**43.JA 04E + Gleitschienentürschließer-SoftFlow 1-fl b.1250mm EN1-6 EMF**

einflügelig, mit elektromechanischer Feststellung zwischen 80 - 140 Grad (Feststellpunkt ist gleichzeitig Öffnungsbegrenzung) und Anschluß an die Brandmeldeanlage oder Rauchmeldezentrale (EMF), Türblattmontage wahlweise bandseitig oder bandgegenseitig, barrierefreie Türöffnung bis zu einer Türblattbreite von 1250 mm.

zB. Type TS 98 XEA EMF EN1-6 von dormakaba oder Gleichwertiges.

Angebotenes Erzeugnis:(.....)

**Kriterien der Gleichwertigkeit:** beschriebener Funktionsumfang, zusätzliche Einstellmöglichkeit "leises Schließen", Eignung für leichtes Türöffnen entlang barrierefreier Fluchtwege gemäß ÖNORM B1600:2023 mit stark abfallendem Öffnungsmoment nach Auslösung der Feststellung.

L: ..... S: ..... EP: ..... 0,00 Stk PP: .....



dokaJA xea3

**43.JA 04J + Gleitschienentürschließer-SoftFlow 2-fl b.2500mm EN1-6 EMF1G**

zweiflügelig, mit Mitnehmerklappe und integrierte mechanische Schließfolgeregelung mit durchgehender Verkleidung, Feststellung vom Gangflügel zwischen 80 - 140 Grad (Feststellpunkt ist gleichzeitig Öffnungsbegrenzung) und Anschluß an die Brandmeldeanlage oder Rauchmeldezentrale (EMF1), Türblattmontage wahlweise bandseitig oder bandgegenseitig, barrierefreie Türöffnung bis zu einer Türblattbreite von 1250 mm.

zB. Type TS 98 XEA GSR-EMF1G EN1-6 von dormakaba oder Gleichwertiges.

**Ergänzungen zur StLB HB-022+ABK-020**

**Ausschreibungstexte DOR**

Leistungsverzeichnis

gedruckt am 15.11.2023  
LB-HB-022+ABK-020 Preisangaben in EUR

Angebotenes Erzeugnis:(.....)

**Kriterien der Gleichwertigkeit:** beschriebener Funktionsumfang, zusätzliche Einstellmöglichkeit "leises Schließen", Eignung für leichtes Türöffnen entlang barrierefreier Fluchtwege gemäß ÖNORM B1600:2023 mit stark abfallendem Öffnungsmoment nach Auslösung der Feststellung.

L: ..... S: ..... EP: ..... 0,00 Stk PP: .....



dokaJA xea4

**43.JA 04K + Gleitschientürschließer-SoftFlow 2-fl b.2500mm EN1-6 EMF1**

zweiflügelig, mit Mitnehmerklappe und integrierte mechanische Schließfolgeregelung mit durchgehender Verkleidung, gemeinsame Feststellung von Gang- und Standflügel zwischen 80 - 140 Grad (Feststellpunkt ist gleichzeitig Öffnungsbegrenzung) und Anschluß an die Brandmeldeanlage oder Rauchmeldezentrale (EMF1), Türblattmontage wahlweise bandseitig, barrierefreie Türöffnung bis zu einer Türblattbreite von 1250 mm.

zB. Type TS 98 XEA GSR-EMF1 EN1-6 von dormakaba oder Gleichwertiges.

Angebotenes Erzeugnis:(.....)

**Kriterien der Gleichwertigkeit:** beschriebener Funktionsumfang, zusätzliche Einstellmöglichkeit "leises Schließen", Eignung für leichtes Türöffnen entlang barrierefreier Fluchtwege gemäß ÖNORM B1600:2023 mit stark abfallendem Öffnungsmoment nach Auslösung der Feststellung.

L: ..... S: ..... EP: ..... 0,00 Stk PP: .....



dokaJA xea5

**43.JA 04L + Gleitschientürschließer-SoftFlow 2-fl b.2500mm EN1-6 EMF2**

zweiflügelig, mit Mitnehmerklappe und integrierte mechanische Schließfolgeregelung mit durchgehender Verkleidung, unabhängige Feststellung von Gang- und Standflügel zwischen 80 - 140 Grad (Feststellpunkt ist gleichzeitig Öffnungsbegrenzung) und Anschluß an die Brandmeldeanlage oder Rauchmeldezentrale (EMF2), Türblattmontage wahlweise bandseitig oder bandgegenseitig, barrierefreie Türöffnung bis zu einer Türblattbreite von 1250 mm.

zB. Type TS 98 XEA GSR-EMF2 EN1-6 von dormakaba oder Gleichwertiges.

Angebotenes Erzeugnis:(.....)

**Kriterien der Gleichwertigkeit:** beschriebener Funktionsumfang, zusätzliche Einstellmöglichkeit "leises Schließen", Eignung für leichtes Türöffnen entlang barrierefreier Fluchtwege gemäß ÖNORM B1600:2023 mit stark abfallendem Öffnungsmoment nach Auslösung der Feststellung.

L: ..... S: ..... EP: ..... 0,00 Stk PP: .....

**Ergänzungen zur StLB HB-022+ABK-020**

**Ausschreibungstexte DOR**

Leistungsverzeichnis

gedruckt am 15.11.2023  
LB-HB-022+ABK-020 Preisangaben in EUR



dokaJA xea5

**43.JA 040 + Gleitschientürschließer-SoftFlow 1-fl b.1250mm UBIVIS**

einflügelig, Türblatt- oder Sturzmontage wahlweise bandseitig oder bandgegenseitig, barrierefreie Türöffnung bis zu einer Türblattbreite von 1250 mm, inkl. Gleitschiene mit elektromechanischer Feststellung und integriertem Rauchmelder mit Betriebs-, Verschmutzungs- und Wartungsanzeige. Rauchmelder mit Alarmschwellennachführung für gleich bleibendes Ansprechverhalten. Die netzunabhängige Energieversorgung erfolgt über die in der Gleitschiene integriertes Batteriepaket. Feststellpunkt zwischen 80° und 140°, Ausrückkraft werkzeuglos einstellbar.

zB. Type TS 98 XEA EN1-6 UBIVIS von dormakaba oder Gleichwertiges.

Angebotenes Erzeugnis:(.....)

**Kriterien der Gleichwertigkeit:** beschriebener Funktionsumfang, zusätzliche Einstellmöglichkeit "leises Schließen", Eignung für leichtes Türöffnen entlang barrierefreier Fluchtwege gemäß ÖNORM B1600:2023 mit stark abfallendem Öffnungsmoment nach Auslösung der Feststellung.

L: ..... S: ..... EP: ..... 0,00 Stk PP: .....



dokaJA xea1

**43.JA 05 + Gleitschienen-Türschließer (Gleitschientürschließer) nach EN 1154 mit stark abfallendem Öffnungsmoment für leichtes Türöffnen gemäß ÖNORM B1600:2023, OIB-Richtlinie 4.** Schließgeschwindigkeit, Endschlag, hydraulisch kontrollierte Öffnungsdämpfung sowie Schließverzögerung über Ventil komfortabel von vorne einstellbar. Montagekonsole mit universellem Lochgruppensystem. DIN-L und DIN-R verwendbar. Gleitschiene höhenverstellbar, maximale Gang-(+Steh)flügelbreite (in mm) sind im Positionstext angegeben, Farbe Leichtmetallteile: wahlweise schwarz, silberfarbig oder weiß

**43.JA 05A + Gleitschientürschließer 1-fl b.1250mm EN2-5**

einflügelig, Türblatt- oder Sturzmontage wahlweise bandseitig oder bandgegenseitig. Barrierefreie Türöffnung bis zu einer Türblattbreite von 1250 mm.

zB. Type TS 93 N EN2-5 von dormakaba oder Gleichwertiges.

Angebotenes Erzeugnis:(.....)

**Kriterien der Gleichwertigkeit:** beschriebener Funktionsumfang, Eignung für leichtes Türöffnen entlang barrierefreier Fluchtwege gemäß ÖNORM B1600:2023 mit stark abfallendem Öffnungsmoment.

L: ..... S: ..... EP: ..... 0,00 Stk PP: .....



dokaJA TS1

**Ergänzungen zur StLB HB-022+ABK-020**

**Ausschreibungstexte DOR**

Leistungsverzeichnis

gedruckt am 15.11.2023  
 LB-HB-022+ABK-020 Preisangaben in EUR

**43.JA 05B + Gleitschientürschließer 1-fl b.1600mm EN5-7**

einflügelig, Türblatt- oder Sturzmontage wahlweise bandseitig oder bandgegenseitig.

zB. Type TS 93 N EN5-7 von dormakaba oder Gleichwertiges.

Angebotenes Erzeugnis:(.....)

**Kriterien der Gleichwertigkeit:** beschriebener Funktionsumfang

L: ..... S: ..... EP: ..... 0,00 Stk PP: .....



dokaJA TS1

**43.JA 05C + Gleitschientürschließer 2-fl b.2500mm EN2-5**

zweiflügelig, mit Mitnehmerklappe und integrierte mechanische Schließfolgeregelung mit durchgehender Verkleidung, Türblattmontage wahlweise bandseitig oder bandgegenseitig. Barrierefreie Türöffnung bis zu einer Türblattbreite von 1250 mm.

zB. Type TS 93 GSR EN2-5 von dormakaba oder Gleichwertiges.

Angebotenes Erzeugnis:(.....)

**Kriterien der Gleichwertigkeit:** beschriebener Funktionsumfang, Eignung für leichtes Türöffnen entlang barrierefreier Fluchtwege gemäß ÖNORM B1600:2023 mit stark abfallendem Öffnungsmoment.

L: ..... S: ..... EP: ..... 0,00 Stk PP: .....



dokaJA TS4

**43.JA 05D + Gleitschientürschließer 2-fl b.3200mm EN5-7**

zweiflügelig, mit Mitnehmerklappe und integrierte mechanische Schließfolgeregelung mit durchgehender Verkleidung, Türblattmontage wahlweise bandseitig oder bandgegenseitig.

zB. Type TS 93 GSR EN5-7 von dormakaba oder Gleichwertiges.

Angebotenes Erzeugnis:(.....)

**Kriterien der Gleichwertigkeit:** beschriebener Funktionsumfang

L: ..... S: ..... EP: ..... 0,00 Stk PP: .....



dokaJA TS4

**Ergänzungen zur StLB HB-022+ABK-020**

**Ausschreibungstexte DOR**

Leistungsverzeichnis

gedruckt am 15.11.2023  
 LB-HB-022+ABK-020 Preisangaben in EUR

**43.JA 05E + Gleitschientürschließer 1-fl b.1250mm EN2-5 EMF**

einflügelig, mit elektromechanischer Feststellung und Anschluß an die Brandmeldeanlage oder Rauchmeldezentrale (EMF), Türblattmontage wahlweise bandseitig oder bandgegenseitig. Barrierefreie Türöffnung bis zu einer Türblattbreite von 1250 mm.

zB. Type TS 93 EMF EN2-5 von dormakaba oder Gleichwertiges.

Angebotenes Erzeugnis:(.....)

**Kriterien der Gleichwertigkeit:** beschriebener Funktionsumfang, Eignung für leichtes Türöffnen entlang barrierefreier Fluchtwege gemäß ÖNORM B1600:2023 mit stark abfallendem Öffnungsmoment nach Auslösung der Feststellung.

L: ..... S: ..... EP: ..... 0,00 Stk PP: .....



dokaJA TSEMF1

**43.JA 05J + Gleitschientürschließer 2-fl b.2500mm EN2-5 EMF1G**

zweiflügelig, mit Mitnehmerklappe und integrierte mechanische Schließfolgeregelung mit durchgehender Verkleidung, Feststellung vom Gangflügel und Anschluß an die Brandmeldeanlage oder Rauchmeldezentrale (EMF1), Türblattmontage wahlweise bandseitig oder bandgegenseitig. Barrierefreie Türöffnung bis zu einer Türblattbreite von 1250 mm.

zB. Type TS 93 GSR-EMF1G EN2-5 von dormakaba oder Gleichwertiges.

Angebotenes Erzeugnis:(.....)

**Kriterien der Gleichwertigkeit:** beschriebener Funktionsumfang, Eignung für leichtes Türöffnen entlang barrierefreier Fluchtwege gemäß ÖNORM B1600:2023 mit stark abfallendem Öffnungsmoment nach Auslösung der Feststellung.

L: ..... S: ..... EP: ..... 0,00 Stk PP: .....



dokaJA TSEMF4

**43.JA 05K + Gleitschientürschließer 2-fl b.2500mm EN2-5 EMF1**

zweiflügelig, mit Mitnehmerklappe und integrierte mechanische Schließfolgeregelung mit durchgehender Verkleidung, gemeinsame Feststellung von Gang- und Standflügel und Anschluß an die Brandmeldeanlage oder Rauchmeldezentrale (EMF1), Türblattmontage bandseitig, Barrierefreie Türöffnung bis zu einer Türblattbreite von 1250 mm.

zB. Type TS 93 GSR-EMF1 EN2-5 von dormakaba oder Gleichwertiges.

Angebotenes Erzeugnis:(.....)

**Kriterien der Gleichwertigkeit:** beschriebener Funktionsumfang, Eignung für leichtes Türöffnen entlang barrierefreier Fluchtwege gemäß ÖNORM B1600:2023 mit stark abfallendem Öffnungsmoment nach Auslösung der Feststellung.

L: ..... S: ..... EP: ..... 0,00 Stk PP: .....

**Ergänzungen zur StLB HB-022+ABK-020**

**Ausschreibungstexte DOR**

Leistungsverzeichnis

gedruckt am 15.11.2023  
 LB-HB-022+ABK-020 Preisangaben in EUR



dokaJA TSEMF6

**43.JA 05L + Gleitschientürschließer 2-fl b.2500mm EN2-5 EMF2**

zweiflügelig, mit Mitnehmerklappe und integrierte mechanische Schließfolgeregelung mit durchgehender Verkleidung, unabhängige Feststellung von Gang- und Standflügel und Anschluß an die Brandmeldeanlage oder Rauchmeldezentrale (EMF2), Türblattmontage wahlweise bandseitig oder bandgegenseitig. Barrierefreie Türöffnung bis zu einer Türblattbreite von 1250 mm.

zB. Type TS 93 GSR-EMF2 EN2-5 von dormakaba oder Gleichwertiges.

Angebotenes Erzeugnis:(.....)

**Kriterien der Gleichwertigkeit:** beschriebener Funktionsumfang, Eignung für leichtes Türöffnen entlang barrierefreier Fluchtwege gemäß ÖNORM B1600:2023 mit stark abfallendem Öffnungsmoment nach Auslösung der Feststellung.

L: ..... S: ..... EP: ..... 0,00 Stk PP: .....



dokaJA TSEMF6

**43.JA 05M + Gleitschientürschließer 1-fl b.1250mm EN2-5 FL Türblattn.**

einflügelig, Freilauffunktion ab Türöffnungswinkel > 0° und Anschluß an die Brandmeldeanlage oder Rauchmeldezentrale (FL), Türblattmontage auf der Bandseite, inkl. steckbarer Kabelübergang und Taster.

zB. Type TS 99 FL von dormakaba oder Gleichwertiges.

Angebotenes Erzeugnis:(.....)

**Kriterien der Gleichwertigkeit:** barrierefrei mit Freilauffunktion ab Türöffnungswinkel 0Grad.

L: ..... S: ..... EP: ..... 0,00 Stk PP: .....



dokaJA TSFL1

**43.JA 05N + Gleitschientürschließer 1-fl b.1250mm EN2-5 FL Sturzmont.**

einflügelig, Freilauffunktion ab Türöffnungswinkel > 0° und Anschluß an die Brandmeldeanlage oder Rauchmeldezentrale (FL), Sturzmontage wahlweise auf der Band- und Bandgegenseite, inkl. Taster mit Aufschrift "Tür schließen".

zB. Type TS 99 FL von dormakaba oder Gleichwertiges.

**Ergänzungen zur StLB HB-022+ABK-020**

**Ausschreibungstexte DOR**

Leistungsverzeichnis

gedruckt am 15.11.2023  
 LB-HB-022+ABK-020 Preisangaben in EUR

Angebotenes Erzeugnis:(.....)

**Kriterien der Gleichwertigkeit:** barrierefrei mit Freilauffunktion ab Türöffnungswinkel 0Grad.

L: ..... S: ..... EP: ..... 0,00 Stk PP: .....



dokaJA TSFL4

**43.JA 050 + Gleitschientürschließer 2-fl b.2500mm EN2-5 FL**

zweiflügelig, mit Schließfolgeregler und Mitnehmerklappe, Freilauffunktion am Gangflügel ab Türöffnungswinkel > 0° und Anschluß an die Brandmeldeanlage oder Rauchmeldezentrale (FL), Türblattmontage auf der Bandseite, inkl. steckbarer Kabelübergang und Taster mit Aufschrift "Tür schließen".

zB. Type TS 99 FL+TS93 GSR von dormakaba oder Gleichwertiges.

Angebotenes Erzeugnis:(.....)

**Kriterien der Gleichwertigkeit:** barrierefrei mit Freilauffunktion ab Türöffnungswinkel 0Grad.

L: ..... S: ..... EP: ..... 0,00 Stk PP: .....



dokaJA TSFL2

**43.JA 05T + Gleitschientürschließer 1-fl b.1250mm EN2-5 FL EMF**

einflügelig, Freilauffunktion ab Türöffnungswinkel > 0° und Anschluß an die Brandmeldeanlage oder Rauchmeldezentrale (FL), Türblattmontage auf der Bandseite, inkl. steckbarer Kabelübergang und Taster mit Aufschrift "Tür schließen".

zB. Type TS 99 FL EMF von dormakaba oder Gleichwertiges.

Angebotenes Erzeugnis:(.....)

**Kriterien der Gleichwertigkeit:** barrierefrei mit Freilauffunktion ab Türöffnungswinkel 0Grad.

L: ..... S: ..... EP: ..... 0,00 Stk PP: .....

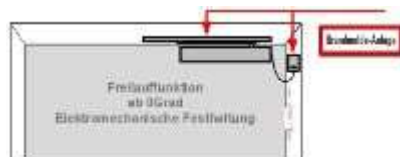

dokaJA TSFLEMF

**43.JA 05U + Gleitschientürschließer 2-fl b.2500mm EN2-5 FL EMF1**

zweiflügelig, mit Schließfolgeregler und Mitnehmerklappe, Freilauffunktion und elektromechanischer Feststellung am Gangflügel ab Türöffnungswinkel > 0°, Anschluß an die Brandmeldeanlage oder Rauchmeldezentrale (FL EMF1), Türblattmontage auf der Bandseite, inkl. steckbarer Kabelübergang und Taster mit Aufschrift "Tür schließen".



**Ergänzungen zur StLB HB-022+ABK-020**

**Ausschreibungstexte DOR**

Leistungsverzeichnis

gedruckt am 15.11.2023

LB-HB-022+ABK-020

Preisangaben in EUR

zB. Type TS 99 FL EMF1+TS93 GSR von dormakaba oder Gleichwertiges.

Angebotenes Erzeugnis:(.....)

**Kriterien der Gleichwertigkeit:** barrierefrei mit Freilauffunktion ab Türöffnungswinkel 0Grad.

L: ..... S: ..... EP: ..... 0,00 Stk PP: .....



dokaJA TSFL9

**43.JA 05V + Gleitschienentürschließer 2-fl b.2500mm EN2-5 FL EMF2**

zweiflügelig, mit Schließfolgeregler und Mitnehmerklappe, Freilauffunktion am Gangflügel ab Türöffnungswinkel > 0°, Stand- und Gangflügel mit elektromechanischer Feststellung und Anschluß an die Brandmeldeanlage oder Rauchmeldezentrale (FL EMF2), Türblattmontage auf der Bandseite, inkl. steckbarer Kabelübergang und Taster mit Aufschrift "Tür schließen".

zB. Type TS 99 FL EMF+TS93 GSR EMF von dormakaba oder Gleichwertiges.

Angebotenes Erzeugnis:(.....)

**Kriterien der Gleichwertigkeit:** barrierefrei mit Freilauffunktion ab Türöffnungswinkel 0Grad.

L: ..... S: ..... EP: ..... 0,00 Stk PP: .....



dokaJA TSFL10

**43.JA 06 + Gleitschienen-Türschließer (Gleitschienentürschließer) nach EN 1154 mit stark abfallendem Öffnungsmoment für leichtes Türöffnen gemäß ÖNORM B1600:2023, OIB-Richtlinie 4 und DIN SPEC 1104. Schließgeschwindigkeit und Endschlag über Ventil von oben oder unten einstellbar. Montagekonsole mit universellem Lochgruppensystem. DIN-L und DIN-R verwendbar. Gleitschiene höhenverstellbar, maximale Gang-(+Steh)flügelbreite (in mm) sind im Positionstext angegeben, Farbe Leichtmetallteile: silberfarbig**

**43.JA 06M + Gleitschienentürschließer 1-fl b.1400mm EN3-6 FL Türblattm.**

einflügelig, Freilauffunktion ab Türöffnungswinkel > 0° und Anschluß an die Brandmeldeanlage oder Rauchmeldezentrale (FL), Türblattmontage wahlweise auf der Band- und Bandgegenseite, inkl. steckbarer Kabelübergang und Taster mit Aufschrift "Tür schließen".

zB. Type TS 97 FL von dormakaba oder Gleichwertiges.

Angebotenes Erzeugnis:(.....)

**Kriterien der Gleichwertigkeit:** beschriebener Funktionsumfang, Eignung für leichtes Türöffnen entlang barrierefreier Fluchtwege gemäß ÖNORM B1600:2023 mit stark abfallendem Öffnungsmoment nach Auslösung der Freilauffunktion, Freilauffunktion ab Türöffnungswinkel 0Grad.

L: ..... S: ..... EP: ..... 0,00 Stk PP: .....

**Ergänzungen zur StLB HB-022+ABK-020**

**Ausschreibungstexte DOR**

Leistungsverzeichnis

gedruckt am 15.11.2023  
 LB-HB-022+ABK-020 Preisangaben in EUR



dokaJA TSFL1

**43.JA 06N + Gleitschienentürschließer 1-fl b.1400mm EN3-6 FL Sturzmont.**

einflügelig, Freilauffunktion ab Türöffnungswinkel > 0° und Anschluß an die Brandmeldeanlage oder Rauchmeldezentrale (FL), Sturzmontage auf der Bandseite, inkl. Taster mit Aufschrift "Tür schließen".

zB. Type TS 97 FL von dormakaba oder Gleichwertiges.

Angebotenes Erzeugnis:(.....)

**Kriterien der Gleichwertigkeit:** beschriebener Funktionsumfang, Eignung für leichtes Türöffnen entlang barrierefreier Fluchtwege gemäß ÖNORM B1600:2023 mit stark abfallendem Öffnungsmoment nach Auslösung der Freilauffunktion, Freilauffunktion ab Türöffnungswinkel 0Grad.

L: ..... S: ..... EP: ..... 0,00 Stk PP: .....



dokaJA TSFL4

**43.JA 06O + Gleitschienentürschließer 2-fl b.2800mm EN3-6 FL**

zweiflügelig, mit Schließfolgeregler und Mitnehmerklappe, Freilauffunktion am Gangflügel ab Türöffnungswinkel > 0° und Anschluß an die Brandmeldeanlage oder Rauchmeldezentrale (FL), Türblattmontage auf der Bandseite, inkl. steckbarer Kabelübergang und Taster mit Aufschrift "Tür schließen".

zB. Type TS 97 FL+TS98 GSR von dormakaba oder Gleichwertiges.

Angebotenes Erzeugnis:(.....)

**Kriterien der Gleichwertigkeit:** beschriebener Funktionsumfang, Eignung für leichtes Türöffnen entlang barrierefreier Fluchtwege gemäß ÖNORM B1600:2023 mit stark abfallendem Öffnungsmoment nach Auslösung der Freilauffunktion, Freilauffunktion ab Türöffnungswinkel 0Grad.

L: ..... S: ..... EP: ..... 0,00 Stk PP: .....



dokaJA TSFL2

**43.JA 06U + Gleitschienentürschließer 2-fl b.2800mm EN3-6 FL EMF1**

zweiflügelig, mit Schließfolgeregler und Mitnehmerklappe, Freilauffunktion und elektromechanischer Feststellung am Gangflügel ab Türöffnungswinkel > 0°, Anschluß an die Brandmeldeanlage oder Rauchmeldezentrale (FL EMF1), Türblattmontage auf der Bandseite, inkl. steckbarer Kabelübergang und Taster mit Aufschrift "Tür schließen".

zB. Type TS97 FL EMF1+TS98 GSR von dormakaba oder Gleichwertiges.

**Ergänzungen zur StLB HB-022+ABK-020****Ausschreibungstexte DOR**

Leistungsverzeichnis

gedruckt am 15.11.2023  
LB-HB-022+ABK-020 Preisangaben in EUR

Angebotenes Erzeugnis:(.....)

**Kriterien der Gleichwertigkeit:** beschriebener Funktionsumfang, Eignung für leichtes Türöffnen entlang barrierefreier Fluchtwege gemäß ÖNORM B1600:2023 mit stark abfallendem Öffnungsmoment nach Auslösung der Freilauffunktion und Feststellung, Freilauffunktion ab Türöffnungswinkel 0Grad.

L: ..... S: ..... EP: ..... 0,00 Stk PP: .....



dokaJA TSFL9

- 43.JA 10 + **Gleitschienen-Türschließer (Gleitschienentürschließer)** nach EN 1154 mit stark abfallendem Öffnungsmoment für leichtes Türöffnen gemäß ÖNORM B1600, OIB-Richtlinie 4 und DIN SPEC 1104, zwei, unabhängig voneinander, komfortabel von vorn einstellbare Schließbereiche (180°–15°/15°– 0°), zweiter Schließbereich 15°–0° mit zusätzlicher Schließgeschwindigkeitsreduktion für leises Schließen (kurz SoftFlow), Montageplatte mit universellem Lochgruppensystem. Schließkraft stufenlos zwischen EN 1 und EN 4 verstellbar. DIN-L und DIN-R verwendbar. Gleitschiene höhenverstellbar, maximale Gang-(+Steh)flügelbreite (in mm) sind im Positionstext angegeben, Farbe Leichtmetallteile: wahlweise schwarz, silberfarbig oder weiß.

**43.JA 10A + Gleitschienentürschließer 1-fl b.1100mm EN1-4**

einflügelig, Türblatt- oder Sturzmontage wahlweise bandseitig oder bandgegenseitig. Barrierefreie Türöffnung bis zu einer Türblattbreite von 1100 mm.

zB. Type TS92XEA von dormakaba oder Gleichwertiges.

Angebotenes Erzeugnis:(.....)

**Kriterien der Gleichwertigkeit:** beschriebener Funktionsumfang, Eignung für leichtes Türöffnen entlang barrierefreier Fluchtwege gemäß ÖNORM B1600:2023 mit stark abfallendem Öffnungsmoment.

L: ..... S: ..... EP: ..... 0,00 Stk PP: .....



dokaJA TS1

**43.JA 10D + Gleitschienentürschließer 2-fl b.2200mm EN1-4**

zweiflügelig, mit Mitnehmerklappe und integrierte mechanische Schließfolgeregelung mit durchgehender Verkleidung, Türblattmontage wahlweise bandseitig oder bandgegenseitig. Barrierefreie Türöffnung bis zu einer Türblattbreite von 1100 mm.

zB. Type TS92XEA GSR EN1-4 von dormakaba oder Gleichwertiges.

Angebotenes Erzeugnis:(.....)

**Kriterien der Gleichwertigkeit:** beschriebener Funktionsumfang, Eignung für leichtes Türöffnen entlang barrierefreier Fluchtwege gemäß ÖNORM B1600:2023 mit stark abfallendem Öffnungsmoment.

**Ergänzungen zur StLB HB-022+ABK-020**

**Ausschreibungstexte DOR**

Leistungsverzeichnis

gedruckt am 15.11.2023  
 LB-HB-022+ABK-020 Preisangaben in EUR

L: ..... S: ..... EP: ..... 0,00 Stk PP: .....



dokaJA TS4

**43.JA 10E + Gleitschientürschließer 1-fl b.1100mm EN1-4 EMF**

einflügelig, mit elektromechanischer Feststellung und Anschluß an die Brandmeldeanlage oder Rauchmeldezentrale (EMF), Türblattmontage wahlweise bandseitig oder bandgegenseitig. Barrierefreie Türöffnung bis zu einer Türblattbreite von 1100 mm.

zB. Type TS92XEA EMF EN1-4 von dormakaba oder Gleichwertiges.

Angebotenes Erzeugnis:(.....)

**Kriterien der Gleichwertigkeit:** beschriebener Funktionsumfang, Eignung für leichtes Türöffnen entlang barrierefreier Fluchtwege gemäß ÖNORM B1600:2023 mit stark abfallendem Öffnungsmoment nach Auslösung der Feststellung.

L: ..... S: ..... EP: ..... 0,00 Stk PP: .....

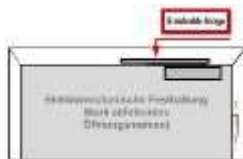

dokaJA TSEMF1

**43.JA 10J + Gleitschientürschließer 2-fl b.2200mm EN1-4 EMF1G**

zweiflügelig, mit Mitnehmerklappe und integrierte mechanische Schließfolgeregelung mit durchgehender Verkleidung, Feststellung vom Gangflügel und Anschluß an die Brandmeldeanlage oder Rauchmeldezentrale (EMF1), Türblattmontage wahlweise bandseitig oder bandgegenseitig. Barrierefreie Türöffnung bis zu einer Türblattbreite von 1100 mm.

zB. Type TS92XEA GSR-EMF1G EN1-4 von dormakaba oder Gleichwertiges.

Angebotenes Erzeugnis:(.....)

**Kriterien der Gleichwertigkeit:** beschriebener Funktionsumfang, Eignung für leichtes Türöffnen entlang barrierefreier Fluchtwege gemäß ÖNORM B1600:2023 mit stark abfallendem Öffnungsmoment nach Auslösung der Feststellung.

L: ..... S: ..... EP: ..... 0,00 Stk PP: .....



dokaJA TSEMF4

**43.JA 10K + Gleitschientürschließer 2-fl b.2200mm EN1-4 EMF1**

zweiflügelig, mit Mitnehmerklappe und integrierte mechanische Schließfolgeregelung mit durchgehender Verkleidung, gemeinsame Feststellung von Gang- und Standflügel und Anschluß an die Brandmeldeanlage oder Rauchmeldezentrale (EMF1), Türblattmontage bandseitig, Barrierefreie Türöffnung bis zu einer Türblattbreite von 1100 mm.

**Ergänzungen zur StLB HB-022+ABK-020**

**Ausschreibungstexte DOR**

Leistungsverzeichnis

gedruckt am 15.11.2023

LB-HB-022+ABK-020

Preisangaben in EUR

zB. Type TS92XEA GSR-EMF1 EN1-4 von dormakaba oder Gleichwertiges.

Angebotenes Erzeugnis:(.....)

**Kriterien der Gleichwertigkeit:** beschriebener Funktionsumfang, Eignung für leichtes Türöffnen entlang barrierefreier Fluchtwege gemäß ÖNORM B1600:2023 mit stark abfallendem Öffnungsmoment nach Auslösung der Feststellung.

L: ..... S: ..... EP: ..... 0,00 Stk PP: .....



dokaJA TSEMF6

**43.JA 10L + Gleitschientürschließer 2-fl b.2200mm EN1-4 EMF2**

zweiflügelig, mit Mitnehmerklappe und integrierte mechanische Schließfolgeregelung mit durchgehender Verkleidung, unabhängige Feststellung von Gang- und Standflügel und Anschluß an die Brandmeldeanlage oder Rauchmeldezentrale (EMF2), Türblattmontage wahlweise bandseitig oder bandgegenseitig. Barrierefreie Türöffnung bis zu einer Türblattbreite von 1100 mm.

zB. Type TS92XEA GSR-EMF2 EN1-4 von dormakaba oder Gleichwertiges.

Angebotenes Erzeugnis:(.....)

**Kriterien der Gleichwertigkeit:** beschriebener Funktionsumfang, Eignung für leichtes Türöffnen entlang barrierefreier Fluchtwege gemäß ÖNORM B1600:2023 mit stark abfallendem Öffnungsmoment nach Auslösung der Feststellung.

L: ..... S: ..... EP: ..... 0,00 Stk PP: .....



dokaJA TSEMF6

**43.JA 100 + Gleitschientürschließer 1-fl b.1100mm UBIVIS**

einflügelig, Türblatt- oder Sturzmontage wahlweise bandseitig oder bandgegenseitig, barrierefreie Türöffnung bis zu einer Türblattbreite von 1100 mm, inkl. Gleitschiene mit elektromechanischer Feststellung und integriertem Rauchmelder mit Betriebs-, Verschmutzungs- und Wartungsanzeige. Rauchmelder mit Alarmschwellennachführung für gleich bleibendes Ansprechverhalten. Die netzunabhängige Energieversorgung erfolgt über die in der Gleitschiene integriertes Batteriepaket. Feststellpunkt zwischen 80° und 140°, Ausrückkraft werkzeuglos einstellbar.

zB. Type TS 92 XEA EN1-4 UBIVIS von dormakaba oder Gleichwertiges.

Angebotenes Erzeugnis:(.....)

**Kriterien der Gleichwertigkeit:** beschriebener Funktionsumfang, Eignung für leichtes Türöffnen entlang barrierefreier Fluchtwege gemäß ÖNORM B1600:2023 mit stark abfallendem Öffnungsmoment nach Auslösung der Feststellung.

L: ..... S: ..... EP: ..... 0,00 Stk PP: .....

**Ergänzungen zur StLB HB-022+ABK-020****Ausschreibungstexte DOR**

Leistungsverzeichnis

gedruckt am 15.11.2023

LB-HB-022+ABK-020

Preisangaben in EUR



dokaJA xea1

- 43.JA 11 + **Gleitschienen-Türschließer nach EN 1154 (Gleitschienentürschließer)**. Mit stark abfallendem Öffnungsmoment für leichtes Türöffnen gemäß ÖNORM B1600:2017. Zwei, unabhängig voneinander, komfortabel von vorn einstellbare Schließbereiche (180°–15°/15°– 0°). Montageplatte mit universellem Lochgruppensystem. Schließkraft stufenlos zwischen EN 1 und EN 4 verstellbar. DIN-L und DIN-R verwendbar. Gleitschiene höhenverstellbar, maximale Gang-(+Steh)flügelbreite (in mm) sind im Positionstext angegeben, Farbe Leichtmetallteile: silberfarbig

43.JA 11A + **Gleitschienentürschließer 1-fl b.950mm EN3**

einflügelig, Türblatt- oder Sturzmontage wahlweise bandseitig oder bandgegenseitig, mit fix eingestellter Schließkraft EN3. Barrierefreie Türöffnung bis zu einer Türblattbreite von 950 mm. zB. Type TS 91 von dormakaba oder Gleichwertiges.

Angebotenes Erzeugnis:(.....)

**Kriterien der Gleichwertigkeit:** beschriebener Funktionsumfang, Eignung für leichtes Türöffnen entlang barrierefreier Fluchtwege gemäß ÖNORM B1600:2023 mit stark abfallendem Öffnungsmoment

L: ..... S: ..... EP: ..... 0,00 Stk PP: .....



dokaJA TS1

- 43.JA 13 + **Scherengestänge-Türschließer nach EN 1154** mit elektro-hydraulischer Feststellung nach EN 1155, Schließgeschwindigkeit und Endschlag stufenlos einstellbar. Mit integriertem Druckausgleich für konstante, stufenlose und temperaturunabhängige Feststellung zwischen ca. 75° und 180°. DIN-L und DIN-R verwendbar. Betriebsspannung 24 V DC, inkl. Freilaufgestänge mit fixer Schließkrafteinstellung EN6 (zB. um bei Einsatz mit Druckbelüftungsanlagen ein Verstellen der Schließkraft ausschließen zu können), maximale Gang-(+Steh)flügelbreite (in mm) sind im Positionstext angegeben, Farbe Leichtmetallteile: silberfarbig

43.JA 13A + **Scherengestänge-Türschließer 1-fl b.1250mm EN6 FL**

einflügelig, Freilauffunktion und Anschluß an die Brandmeldeanlage oder Rauchmeldezentrale (FL), wahlweise Türblattmontage auf der Bandseite oder Sturzmontage auf der Bandgegenseite, inkl. steckbarer Kabelübergang und Taster.

zB. Type TS 73 EMF+FL EN6 von dormakaba oder Gleichwertiges.

Angebotenes Erzeugnis:(.....)

**Kriterien der Gleichwertigkeit:** beschriebener Funktionsumfang, barrierefreie Freilauffunktion

L: ..... S: ..... EP: ..... 0,00 Stk PP: .....

**Ergänzungen zur StLB HB-022+ABK-020**

**Ausschreibungstexte DOR**

Leistungsverzeichnis

gedruckt am 15.11.2023  
LB-HB-022+ABK-020 Preisangaben in EUR

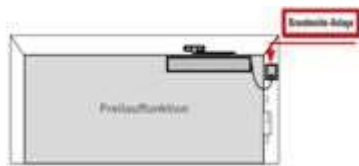

dokaJA TS73EMF

43.JA 15 + **Bodentürschließer** nach EN 1154 mit stark abfallendem Öffnungsmoment für leichtes Türöffnen gemäß ÖNORM B1600, OIB-Richtlinie 4 und DIN SPEC 1104, für DIN-L- und DIN-R- sowie Pendeltüren bis 300 kg Türgewicht. Schließwirkung ab ca. 175°, mit hydraulisch voll kontrolliertem Schließablauf und Öffnungsdämpfung. Mit integriertem Druckausgleich für konstante, stufenlose und von Temperaturschwankungen unabhängige Feststellung zwischen 75° und 175° Türöffnung (abschaltbar). Mit stufenlos einstellbarem Feststellbeginn, Schließverzögerung (Verzögerungsende zwischen 75° und 105° einstellbar). mit Normal-Steckachse (flachkonisch), Universal-Deckplatte, 1,5mm dick Edelstahl (rostfrei) und Zementkasten

43.JA 15A + **Bodentürschließer 1-fl b.1400mm EN4-6**

einflügelig, Barrierefreie Türöffnung bis zu einer Türblattbreite von 1250 mm.

zB. Type BTS 80 F von dormakaba oder Gleichwertiges.

Angebotenes Erzeugnis:(.....)

**Kriterien der Gleichwertigkeit:** beschriebener Funktionsumfang, Eignung für leichtes Türöffnen entlang barrierefreier Fluchtwege gemäß ÖNORM B1600:2023 mit stark abfallendem Öffnungsmoment.

L: ..... S: ..... EP: ..... 0,00 Stk PP: .....



dokaJA bts80\_12

43.JA 15B + **Bodentürschließer 2-fl b.2800mm EN4-6**

zweiflügelig mit integriertem mechanischem Schließfolgeregler und Mitnehmerklappe, Barrierefreie Türöffnung bis zu einer Türblattbreite von 1250 mm.

zB. Type BTS 80 BSR von dormakaba oder Gleichwertiges.

Angebotenes Erzeugnis:(.....)

**Kriterien der Gleichwertigkeit:** beschriebener Funktionsumfang, Eignung für leichtes Türöffnen entlang barrierefreier Fluchtwege gemäß ÖNORM B1600:2023 mit stark abfallendem Öffnungsmoment.

L: ..... S: ..... EP: ..... 0,00 Stk PP: .....



dokaJA bts80\_22

**Ergänzungen zur StLB HB-022+ABK-020****Ausschreibungstexte DOR**

Leistungsverzeichnis

gedruckt am 15.11.2023

LB-HB-022+ABK-020

Preisangaben in EUR

**43.JA 15C + Bodentürschließer 1-fl b.1400mm EN4-6 EMF**

einflügelig, mit elektrohydraulischer Feststellung und Anschluß an die Brandmeldeanlage oder Rauchmeldezentrale (EMF), Barrierefreie Türöffnung bis zu einer Türblattbreite von 1250 mm.

zB. Type BTS 80 EMB von dormakaba oder Gleichwertiges.

Angebotenes Erzeugnis:(.....)

**Kriterien der Gleichwertigkeit:** beschriebener Funktionsumfang, Eignung für leichtes Türöffnen entlang barrierefreier Fluchtwege gemäß ÖNORM B1600:2023 mit stark abfallendem Öffnungsmoment nach Auslösung der Feststellung.

L: ..... S: ..... EP: ..... 0,00 Stk PP: .....



dokaJA bts80\_12

**43.JA 15D + Bodentürschließer 2-fl b.2800mm EN4-6 EMF1**

zweiflügelig, integrierte mechanische Schließfolgeregelung und Mitnehmerklappe, Feststellung von Gang- und Standflügel über eine Feststelleinheit und Anschluß an die Brandmeldeanlage oder Rauchmeldezentrale (EMF1), Barrierefreie Türöffnung bis zu einer Türblattbreite von 1250 mm.

zB. Type BTS 80 BSR EMB1 von dormakaba oder Gleichwertiges.

Angebotenes Erzeugnis:(.....)

**Kriterien der Gleichwertigkeit:** beschriebener Funktionsumfang, Eignung für leichtes Türöffnen entlang barrierefreier Fluchtwege gemäß ÖNORM B1600:2023 mit stark abfallendem Öffnungsmoment nach Auslösung der Feststellung.

L: ..... S: ..... EP: ..... 0,00 Stk PP: .....



dokaJA bts80\_22

**43.JA 15E + Bodentürschließer 2-fl b.2800mm EN4-6 EMF2**

zweiflügelig, integrierte mechanische Schließfolgeregelung und Mitnehmerklappe, unabhängige Feststellung von Gang- und Standflügel von 75 bis 180Grad und Anschluß an die Brandmeldeanlage oder Rauchmeldezentrale (EMF2), Barrierefreie Türöffnung bis zu einer Türblattbreite von 1250 mm.

zB. Type BTS 80 BSR EMB2 von dormakaba oder Gleichwertiges.

Angebotenes Erzeugnis:(.....)

**Kriterien der Gleichwertigkeit:** beschriebener Funktionsumfang, Eignung für leichtes Türöffnen entlang barrierefreier Fluchtwege gemäß ÖNORM B1600:2023 mit stark abfallendem Öffnungsmoment nach Auslösung der Feststellung.

L: ..... S: ..... EP: ..... 0,00 Stk PP: .....



**Ergänzungen zur StLB HB-022+ABK-020****Ausschreibungstexte DOR**

Leistungsverzeichnis

gedruckt am 15.11.2023  
LB-HB-022+ABK-020 Preisangaben in EUR

dokaJA bts80\_22

**43.JA 15F + Bodentürschließer 1-fl b.1400mm EN4-6 FL**

einflügelig, Freilauffunktion und Anschluß an die Brandmeldeanlage oder Rauchmeldezentrale (FL), Barrierefreie Türöffnung bis zu einer Türblattbreite von 1250 mm.

zB. Type BTS 80 BSR FLB von dormakaba oder Gleichwertiges.

Angebotenes Erzeugnis:(.....)

**Kriterien der Gleichwertigkeit:** beschriebener Funktionsumfang, Eignung für leichtes Türöffnen entlang barrierefreier Fluchtwege gemäß ÖNORM B1600:2023 mit stark abfallendem Öffnungsmoment nach Auslösung der Freilauffunktion.

L: ..... S: ..... EP: ..... 0,00 Stk PP: .....



dokaJA bts80\_12

**43.JA 15G + Bodentürschließer 2-fl b.2800mm EN4-6 FL**

zweiflügelig, mit Schließfolgeregler und Mitnehmerklappe, Freilauffunktion und Anschluß an die Brandmeldeanlage oder Rauchmeldezentrale (FL), Barrierefreie Türöffnung bis zu einer Türblattbreite von 1250 mm.

zB. Type BTS 80 BSR FLB1G von dormakaba oder Gleichwertiges.

Angebotenes Erzeugnis:(.....)

**Kriterien der Gleichwertigkeit:** beschriebener Funktionsumfang, Eignung für leichtes Türöffnen entlang barrierefreier Fluchtwege gemäß ÖNORM B1600:2023 mit stark abfallendem Öffnungsmoment nach Auslösung der Freilauffunktion.

L: ..... S: ..... EP: ..... 0,00 Stk PP: .....



dokaJA bts80\_22

**43.JA 20 + Aufzählung (Az) auf Bodentürschließer****43.JA 20A + Az Bodentürschließer 1-fl f.Türhebel und Zapfenband**

1-flügelig, für Türhebel aus Stahl und verstellbares Zapfenband bestehend aus Oberteil mit verstellbarem Bolzen zur Überbrückung von unterschiedlichen Kammermaßen und Unterteil mit Nadellager.

L: ..... S: ..... EP: ..... 0,00 Stk PP: .....

**Ergänzungen zur StLB HB-022+ABK-020****Ausschreibungstexte DOR**

Leistungsverzeichnis

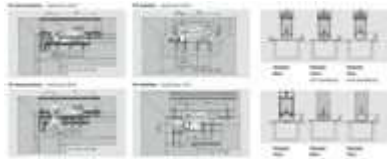
gedruckt am 15.11.2023  
LB-HB-022+ABK-020 Preisangaben in EUR

dokaJA Türhebel2

**43.JA 20B + Az Bodentürschließer 2-fl f.Türhebel und Zapfenband**

2-flügelig, für Türhebel aus Stahl und verstellbares Zapfenband bestehend aus Oberteil mit verstellbarem Bolzen zur Überbrückung von unterschiedlichen Kammermaßen und Unterteil mit Nadellager.

L: ..... S: ..... EP: ..... 0,00 Stk PP: .....



dokaJA Türhebel2

**43.JA 20G + Az Bodentürschließer 1-fl f.Schwinghebel und Laufschiene**

1-flügelig, Türen mit tragenden Bändern, für Schwinghebel aus Stahl einschließlich Deckscheibe und Laufschiene aus Leichtmetall, eloxiert, siberfarbig EV1.

L: ..... S: ..... EP: ..... 0,00 Stk PP: .....

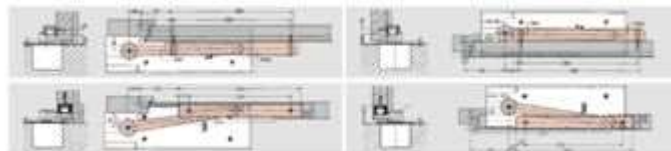

dokaJA Schwinghebel2

**43.JA 20H + Az Bodentürschließer 2-fl f.Schwinghebel und Laufschiene**

2-flügelig, Türen mit tragenden Bändern, für Schwinghebel aus Stahl einschließlich Deckscheibe und Laufschiene aus Leichtmetall, eloxiert, siberfarbig EV1.

L: ..... S: ..... EP: ..... 0,00 Stk PP: .....

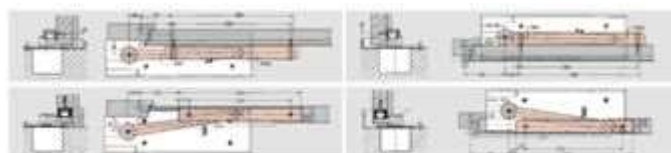

dokaJA Schwinghebel2

**43.JA 30 + Aufzählung (Az) Drehflügeltürschließer mit Gleitschiene****43.JA 30A + Az Türschließer 1-fl f.spezielle Ausführung Softflow**

für Temperaturbereich bis - 40 Grad und Türen bis 300 kg Türgewicht sowie nahezu lautloses Schließen (kurz SoftFlow) durch zusätzlichen Schließbereich 15°-0° für eine einflügelige Tür (1-fl).

**Ergänzungen zur StLB HB-022+ABK-020****Ausschreibungstexte DOR**

Leistungsverzeichnis

gedruckt am 15.11.2023  
LB-HB-022+ABK-020 Preisangaben in EUR

L: ..... S: ..... EP: ..... 0,00 Stk PP: .....

**43.JA 30B + Az Türschließer 2-fl f.spezielle Ausführung Softflow**

für Temperaturbereich bis - 40 Grad und Türen bis 300 kg Türgewicht sowie nahezu lautloses Schließen (kurz SoftFlow) durch zusätzlichen Schließbereich 15°-0° für eine zweiflügelige Tür (2-fl) mit Schließfolgeregelung.

L: ..... S: ..... EP: ..... 0,00 Stk PP: .....

**43.JA 30C + Az Türschließer 1-fl f.Gleitschiene UBIVIS**

einflügelig, für Nachrüstung Gleitschiene mit elektromechanischer Feststellung und integriertem Rauchmelder mit Betriebs-, Verschmutzungs- und Wartungsanzeige. Rauchmelder mit Alarmschwellennachführung für gleich bleibendes Ansprechverhalten. Die netzunabhängige Energieversorgung erfolgt über die in der Gleitschiene integriertes Batteriepaket. Feststellpunkt zwischen 80° und 140°, Ausrückkraft werkzeuglos einstellbar.

L: ..... S: ..... EP: ..... 0,00 Stk PP: .....

**43.JA 30D + Az Türschließer f.mech. Schließfolgeregelung 2-fl**

für mechanische Schließfolgeregelung und Mitnehmerklappe für 2-flügelige Türen.

L: ..... S: ..... EP: ..... 0,00 Stk PP: .....



dokaJA SR390

**43.JA 30E + Az Türschließer f.Öffnungsbegrenzung 1-fl**

für Öffnungsbegrenzung, nachrüstbar zur Integration in die Gleitschiene.

L: ..... S: ..... EP: ..... 0,00 Stk PP: .....

**43.JA 30F + Az Türschließer f.Öffnungsbegrenzung 2-fl**

für Öffnungsbegrenzung, nachrüstbar zur Integration in die Gleitschiene

L: ..... S: ..... EP: ..... 0,00 Stk PP: .....

**Ergänzungen zur StLB HB-022+ABK-020****Ausschreibungstexte DOR**

Leistungsverzeichnis

gedruckt am 15.11.2023  
LB-HB-022+ABK-020 Preisangaben in EUR**43.JA 30G + Az Türschließer f.mech. Feststellung 1-fl**

für mechanische Feststellung im Gangflügel, Auslösemoment einstellbar, Feststellung überfahrbar.

**Hinweis:** nicht geeignet für die Verwendung an Feuer- und Rauchschutztüren.

L: ..... S: ..... EP: ..... 0,00 Stk PP: .....

**43.JA 30H + Az Türschließer f.mech. Feststellung 2-fl**

für Mechanische Feststellung im Gang- und Standflügel, Auslösemoment einstellbar, Feststellung nicht überfahrbar.

**Hinweis:** nicht geeignet für die Verwendung an Feuer- und Rauchschutztüren.

L: ..... S: ..... EP: ..... 0,00 Stk PP: .....

**43.JA 30I + Az Türschließer f.Alarmmodul akustisch 80dB**

für zusätzliche Sicherheitsfunktion bei Feststellanlagen mittels integriertem akustischen Alarmmodul. Stellt der Brandmelder eine Rauchentwicklung fest, so warnt er die Personen in der erweiterten Umgebung der Feststellanlage mit einem lauten Alarmton (max. 80 dB) vor der Gefahr eines Brandes. Eine einfache Nachrüstung von Feststellanlagen egal ob ein- oder zweiflügelig muß gewährleistet sein.

L: ..... S: ..... EP: ..... 0,00 Stk PP: .....



dokaJA Alarmmodul

**43.JA 30J + Az Türschließer f.Fingerklemmrollo 1-fl**

für Absicherung gegen Einklemmen an der Nebenschließkante mittels Fingerklemmschutzrollo (zB. Zusatzabsicherung in Kindergärten,...), für einflügelige Türen (1-fl).

L: ..... S: ..... EP: ..... 0,00 Stk PP: .....

**43.JA 30K + Az Türschließer f.Fingerklemmrollo 2-fl**

für Absicherung gegen Einklemmen an der Nebenschließkante mittels Fingerklemmschutzrollo (zB. Zusatzabsicherung in Kindergärten,...), für zweiflügelige Türen (2-fl).

L: ..... S: ..... EP: ..... 0,00 Stk PP: .....

**43.JA 30L + Az Türschließer f.Glastürschuh**

für Glastürschuh zur Befestigung an Ganzglastüren.

**Ergänzungen zur StLB HB-022+ABK-020****Ausschreibungstexte DOR**

Leistungsverzeichnis

gedruckt am 15.11.2023  
LB-HB-022+ABK-020 Preisangaben in EUR

L: ..... S: ..... EP: ..... 0,00 Stk PP: .....

**43.JA 30M + Az Türschließer f.schmale Ausführung 37mm**

für schmale Ausführung, Einsatz in beengten Türsituationen, Tiefe des Türschließkörpers max. 37 mm, Schließkraft einstellbar EN 2 - 4.

L: ..... S: ..... EP: ..... 0,00 Stk PP: .....

**43.JA 30P + Az Türschließer f.RAL-Farbe n. Wahl AG**

für RAL-Farbe der Leichtmetallteile nach Wahl des AG.

L: ..... S: ..... EP: ..... 0,00 Stk PP: .....

**43.JA 30Q + Az Türschließer f.Sonderfarbe n.W. AG**

für Sonderfarbe der Leichtmetallteile nach Wahl des AG.

L: ..... S: ..... EP: ..... 0,00 Stk PP: .....

**43.JA 30R + Az Türschließer f.Edelstahl-Design**

für Oberfläche in Edelstahl-Design der Leichtmetallteile.

L: ..... S: ..... EP: ..... 0,00 Stk PP: .....

**43.JA 30S + Az Türschließer f.Rauchmeldezentrale EN14637 intern**

für interne Rauchmeldezentrale mit Betriebs- und Wartungsanzeige, integriertem Netzteil und optischem Rauchmelder für Sturzmontage. Zur Ansteuerung von Feststellvorrichtungen, Anschlussmöglichkeit für weitere Melder und externe Handauslösung, potenzialfreier Alarmkontakt. Reset-Funktion über DIP Schalter wählbar. Anschlussspannung 230 V AC, Betriebsspannung 24 V DC. Zertifizierung gemäß EN 14637.

L: ..... S: ..... EP: ..... 0,00 Stk PP: .....

**43.JA 30T + Az Türschließer f.Rauchmeldezentrale EN14637 extern**

für externe Rauchmeldezentrale mit Betriebs- und Wartungsanzeige, integriertem Netzteil und optischem Rauchmelder für Sturzmontage. Zur Ansteuerung von Feststellvorrichtungen, Anschlussmöglichkeit für weitere Melder und externe Handauslösung, potenzialfreier Alarmkontakt. Reset-Funktion über DIP Schalter wählbar. Anschlussspannung 230 V AC, Betriebsspannung 24 V DC. Zertifizierung gemäß EN 14637.

L: ..... S: ..... EP: ..... 0,00 Stk PP: .....

**Ergänzungen zur StLB HB-022+ABK-020****Ausschreibungstexte DOR**

Leistungsverzeichnis

gedruckt am 15.11.2023  
LB-HB-022+ABK-020 Preisangaben in EUR**43.JA 30U + Az Türschließer f.Rauchmeldezentrale EN14637 intern DCW-Bus**

für interne Rauchmeldezentrale mit Betriebs- und Wartungsanzeige zum Anschluss an System-Bus, integriertem Netzteil und optischem Rauchmelder für Sturzmontage. Zur Ansteuerung von Feststellvorrichtungen, Anschlussmöglichkeit für weitere Melder und externe Handauslösung, potenzialfreier Alarmkontakt. Reset-Funktion über DIP Schalter wählbar. Anschlussspannung 230 V AC, Betriebsspannung 24 V DC. Zertifizierung gemäß EN 14637.

L: ..... S: ..... EP: ..... 0,00 Stk PP: .....

**43.JA 30V + Az Türschließer f.Rauchmeldezentrale EN14637 extern DCW-Bus**

für externe Rauchmeldezentrale mit Betriebs- und Wartungsanzeige zum Anschluss an System-Bus, integriertem Netzteil und optischem Rauchmelder für Sturzmontage. Zur Ansteuerung von Feststellvorrichtungen, Anschlussmöglichkeit für weitere Melder und externe Handauslösung, potenzialfreier Alarmkontakt. Reset-Funktion über DIP Schalter wählbar. Anschlussspannung 230 V AC, Betriebsspannung 24 V DC. Zertifizierung gemäß EN 14637.

L: ..... S: ..... EP: ..... 0,00 Stk PP: .....

**43.JA 30W + Az Türschließer f.Rauchmelder EN14637**

für Optischen Rauchmelder, 24 V DC, für die Deckenmontage. Als Zweit- und Drittmelder an allen Feststellanlagen verwendbar. Mit potenzialfreiem Wechselkontakt. weiß Deckenmontage. Zertifizierung gemäß EN 14637.

L: ..... S: ..... EP: ..... 0,00 Stk PP: .....



dokaJA RM

**43.JA 31 + Aufzahlung (Az) Drehflügel Türschließer mit Gleitschiene****43.JA 31A + Az Türschließer UBIVIS f.Ersatzbatteriepaket**

für Ersatzbatteriepaket 7,2V/2x18Wh für 16 Monate Laufzeit.

L: ..... S: ..... EP: ..... 0,00 Stk PP: .....

**43.JA 55 + Elektromechanischer Drehflügel Türantrieb mit stark abfallendem Öffnungsmoment bei manueller Begehung (Autom.Drehflügel Türantrieb).** Antriebshöhe 70 mm, Zuverlässige Funktion durch Windlastregelung mit motorischer Schließunterstützung. Modulares Antriebssystem mit Upgrade Schnittstellen. Geeignet für die Verwendung an allgemeinen Türen und Türen in Flucht- und Rettungswegen sowie an Rauch- und Feuerschutz Türen. Baumustergeprüft gemäß EN16005. Mit Umwelt-Produktdeklaration (Environmental Product Declaration, EPD) nach ISO 14025 und EN 15804, verifiziert durch einen unabhängigen, externen Prüfer. Programmierung / Parametereinstellung ohne zusätzliche Hilfsmittel möglich, Farbe der sichtbaren Bestandteile: silber, Antriebshöhe: 70 mm optimiert für die Montage auf Drehflügel Türen aus Holz, Ganzglas und Stahl sowie verglasten Rohrrahmentüren ohne zusätzlicher Stockaufdoppelung inkl. Absicherungssensorik und Nebenschließkantenabsicherung gemäß EN 16005 mittels LASER-Scanner/Lichtlaufzeitmessung und verdeckt liegender Kabelübergang (unsichtbare Kabelführung), sollte die Montageunterkante des LASER-Scanners

**Ergänzungen zur StLB HB-022+ABK-020****Ausschreibungstexte DOR**

Leistungsverzeichnis

gedruckt am 15.11.2023

LB-HB-022+ABK-020

Preisangaben in EUR

kleiner als 1800 mm sowie Podeste, Riegel, Treppen in unmittelbarer Nähe der Türe sein, ist eine zusätzliche Absicherung der oberen Nebenschließkante einzurechnen, Montage: wahlweise bandseitig oder bandgegenseitig mit Gleitschiene oder Gestänge.

**Technische Mindestanforderungen, Gleichwertigkeitskriterien:**

- Öffnungs- und Schließgeschwindigkeit bis 60 Grad / s einstellbar
- Öffnungswinkel mind. 95 Grad (mind. 110 Grad bei Ausführung Scherengestänge)
- Türschließermodus mit automatischer Öffnung oder manueller
- Windlastregelung (motorische Unterstützung des Schließens)
- Temperatur Management Programm mit Überlastschutz, Blockiererkennung, Fahrkurvenoptimierung
- Interner Programmschalter mit AUS - AUTOMATIC – DAUERAUF unbegrenzt – sowie Funktion AUSGANG (1 flügelig)
- Integrierter Zyklenzähler, LED Statusanzeige und Wartungsintervallanzeige, Statuskontakt zum direkten Anschluss von Gebäudeleittechnik oder Warmluftschleiern.
- Betrieb von E-Öffnern und Motorschlössern mit Rückmeldekontakt oder ohne Rückmeldekontakt Betrieb über einstellbare Zeitverzögerung bis 4 s).
- Impulseingang für Gegensprech- und Telefonanlagen 8 bis 24 V DC/AC
- mechanischer und elektronischer Endschlag einstellbar

**43.JA 55A + Autom.Drehflügeltürantrieb 1-fl b.1100mm EN2-4**

einflügelig, automatisiert

zB. Type ED 100 New Generation von dormakaba oder Gleichwertiges.

Angebotenes Erzeugnis:(.....)

**Kriterien der Gleichwertigkeit:** Windlastregelung, schmale Antriebshöhe, Automatikbetrieb mit Impulsgeber und gleichzeitig Türschließermodus bei manueller Begehung muss möglich sein.

L: ..... S: ..... EP: ..... 0,00 Stk PP: .....



dokaJA ED100

**43.JA 55B + Autom.Drehflügeltürantrieb 1-fl b.1600mm EN4-7**

einflügelig, automatisiert

zB. Type ED 250 New Generation von dormakaba oder Gleichwertiges.

Angebotenes Erzeugnis:(.....)

**Kriterien der Gleichwertigkeit:** Windlastregelung, schmale Antriebshöhe, Automatikbetrieb mit Impulsgeber und gleichzeitig Türschließermodus bei manueller Begehung muss möglich sein.

L: ..... S: ..... EP: ..... 0,00 Stk PP: .....

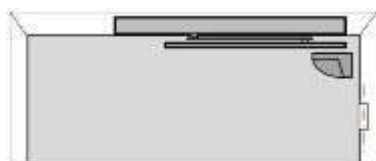

dokaJA ED250\_1

**43.JA 55F + Autom.Drehflügeltürantrieb 2-fl b.2200mm EN2-4 ESR1/2**

zweiflügelig, Gangflügel automatisiert, Standflügel mit Schließfolgeregulung und durchgehender Verkleidung (ESR1/2).

**Ergänzungen zur StLB HB-022+ABK-020****Ausschreibungstexte DOR**

Leistungsverzeichnis

gedruckt am 15.11.2023

LB-HB-022+ABK-020

Preisangaben in EUR

zB. Type ED 100 New Generation ESR 1/2 von dormakaba oder Gleichwertiges.

Angebotenes Erzeugnis:(.....)

**Kriterien der Gleichwertigkeit:** Windlastregelung, schmale Antriebshöhe, Automatikbetrieb mit Impulsgeber und gleichzeitig Türschließermodus bei manueller Begehung muss möglich sein.

L: ..... S: ..... EP: ..... 0,00 Stk PP: .....



dokaJA ED100\_2\_1

**43.JA 55G + Autom.Drehflügeltürantrieb 2-fl b.3200mm EN4-7 ESR1/2**

zweiflügelig, Gangflügel automatisiert, Standflügel mit Schließfolgeregulung und durchgehender Verkleidung (ESR1/2).

zB. Type ED 250 New Generation ESR 1/2 von dormakaba oder Gleichwertiges.

Angebotenes Erzeugnis:(.....)

**Kriterien der Gleichwertigkeit:** Windlastregelung, schmale Antriebshöhe, Automatikbetrieb mit Impulsgeber und gleichzeitig Türschließermodus bei manueller Begehung muss möglich sein.

L: ..... S: ..... EP: ..... 0,00 Stk PP: .....



dokaJA ED250\_2\_2

**43.JA 55K + Autom.Drehflügeltürantrieb 2-fl b.2200mm EN2-4 ITS96**

zweiflügelig, Gangflügel automatisiert, Standflügel mit unsichtbarer Schließfolgeregulung ausgestattet (ITS96 GSR, Blindschließer am Gangflügel).

zB. Type ED 100 New Generation + ITS96 GSR von dormakaba oder Gleichwertiges.

Angebotenes Erzeugnis:(.....)

**Kriterien der Gleichwertigkeit:** Windlastregelung, schmale Antriebshöhe, Automatikbetrieb mit Impulsgeber und gleichzeitig Türschließermodus bei manueller Begehung muss möglich sein.

L: ..... S: ..... EP: ..... 0,00 Stk PP: .....



dokaJA ed100\_its

**43.JA 55L + Autom.Drehflügeltürantrieb 2-fl b.3200mm EN4-7 ITS96**

zweiflügelig, Gangflügel automatisiert, Standflügel mit unsichtbarer Schließfolgeregulung ausgestattet (ITS96 GSR, Blindschließer am Gangflügel).



**Ergänzungen zur StLB HB-022+ABK-020**

**Ausschreibungstexte DOR**

Leistungsverzeichnis

gedruckt am 15.11.2023

LB-HB-022+ABK-020

Preisangaben in EUR

zB. Type ED 250 New Generation + ITS96 GSR von dormakaba oder Gleichwertiges.

Angebotenes Erzeugnis:(.....)

**Kriterien der Gleichwertigkeit:** Windlastregelung, schmale Antriebshöhe, Automatikbetrieb mit Impulsgeber und gleichzeitig Türschließermodus bei manueller Begehung muss möglich sein.

L: ..... S: ..... EP: ..... 0,00 Stk PP: .....



dokaJA ed250\_its

**43.JA 55M + Autom.Drehflügeltürantrieb 2-fl b.2200mm EN2-4 TS93**

zweiflügelig, Gangflügel automatisiert, Standflügel mit Schließfolgeregelung auf der Antriebsgegenseite ausgestattet (TS93 GSR, Blindschließer am Gangflügel).

zB. Type ED 100 New Generation + TS93 GSR von dormakaba oder Gleichwertiges.

Angebotenes Erzeugnis:(.....)

**Kriterien der Gleichwertigkeit:** Windlastregelung, schmale Antriebshöhe, Automatikbetrieb mit Impulsgeber und gleichzeitig Türschließermodus bei manueller Begehung muss möglich sein.

L: ..... S: ..... EP: ..... 0,00 Stk PP: .....

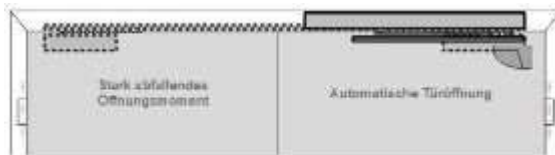

dokaJA ed100\_its

**43.JA 55N + Autom.Drehflügeltürantrieb 2-fl b.3200mm EN4-7 TS93**

zweiflügelig, Gangflügel automatisiert, Standflügel mit Schließfolgeregelung auf der Antriebsgegenseite ausgestattet (TS93 GSR, Blindschließer am Gangflügel).

zB. Type ED 250 New Generation + TS93 GSR von dormakaba oder Gleichwertiges.

Angebotenes Erzeugnis:(.....)

**Kriterien der Gleichwertigkeit:** Windlastregelung, schmale Antriebshöhe, Automatikbetrieb mit Impulsgeber und gleichzeitig Türschließermodus bei manueller Begehung muss möglich sein.

L: ..... S: ..... EP: ..... 0,00 Stk PP: .....



dokaJA ed250\_its

**43.JA 55P + Autom.Drehflügeltürantrieb 2-fl b.2200mm EN2-4 ESR**

zweiflügelig, Geh- und Standflügel automatisiert mit Schließfolgeregelung durchgehender Verkleidung (ESR).

zB. Type ED 100 New Generation von dormakaba oder Gleichwertiges.

**Ergänzungen zur StLB HB-022+ABK-020**

**Ausschreibungstexte DOR**

Leistungsverzeichnis

gedruckt am 15.11.2023  
 LB-HB-022+ABK-020 Preisangaben in EUR

Angebotenes Erzeugnis:(.....)

**Kriterien der Gleichwertigkeit:** Windlastregelung, schmale Antriebshöhe, Automatikbetrieb mit Impulsgeber und gleichzeitig Türschließermodus bei manueller Begehung muss möglich sein.

L: ..... S: ..... EP: ..... 0,00 Stk PP: .....



dokaJD ED100\_2\_1

**43.JA 55Q + Autom.Drehflügeltürantrieb 2-fl b.3200mm EN4-7 ESR**

zweiflügelig, Geh- und Standflügel automatisiert mit Schließfolgeregelung durchgehender Verkleidung (ESR).

zB. Type ED 250 New Generation von dormakaba oder Gleichwertiges.

Angebotenes Erzeugnis:(.....)

**Kriterien der Gleichwertigkeit:** Windlastregelung, schmale Antriebshöhe, Automatikbetrieb mit Impulsgeber und gleichzeitig Türschließermodus bei manueller Begehung muss möglich sein.

L: ..... S: ..... EP: ..... 0,00 Stk PP: .....



dokaJA ED250\_2

**43.JA 60 + Aufzahlung auf Automatische Drehflügeltürantriebe (Az)**

**43.JA 60A + Az f.ext.Programmschalter mech. uP**

für mechanischem Programmschalter 4-stellig, Aluminium, Einbau in Standardunterputzdose (uP) weiß.

L: ..... S: ..... EP: ..... 0,00 Stk PP: .....



dokaJA PSup

**43.JA 60B + Az f.ext.Programmschalter mech. aP**

für mechanischem Programmschalter 4-stellig, Aluminium, inkl. Aufputzdose (aP), weiß.

L: ..... S: ..... EP: ..... 0,00 Stk PP: .....

**Ergänzungen zur StLB HB-022+ABK-020****Ausschreibungstexte DOR**

Leistungsverzeichnis

gedruckt am 15.11.2023  
LB-HB-022+ABK-020 Preisangaben in EUR

dokaJA PSup

**43.JA 60C + Az f.ext.Programmschalter mech.abschl. uP**

für mechanischem Programmschalter 4-stellig, Aluminium, Einbau in Standardunterputzdose (uP) weiß, abschließbar.

L: ..... S: ..... EP: ..... 0,00 Stk PP: .....



dokaJA PSaup

**43.JA 60D + Az f.ext.Programmschalter mech.abschl. aP**

für mechanischem Programmschalter 4-stellig, Aluminium, inkl. Aufputzdose (aP), weiß, abschließbar

L: ..... S: ..... EP: ..... 0,00 Stk PP: .....



dokaJA PSaup

**43.JA 60F + Az f.ext.Programmschalter PZ+mech.abschl. uP**

für mechanischem Programmschalter 4-stellig, Aluminium, Einbau in Standardunterputzdose (uP) weiß, abschließbar mit Profilhalbzylinder PZ.

L: ..... S: ..... EP: ..... 0,00 Stk PP: .....



dokaJA PSmup

**43.JA 60G + Az f.ext.Programmschalter PZ+mech.abschl. aP**

für mechanischem Programmschalter 4-stellig, Aluminium, inkl. Aufputzdose (aP) weiß, abschließbar mit Profilhalbzylinder.

L: ..... S: ..... EP: ..... 0,00 Stk PP: .....

**Ergänzungen zur StLB HB-022+ABK-020****Ausschreibungstexte DOR**

Leistungsverzeichnis

gedruckt am 15.11.2023  
LB-HB-022+ABK-020 Preisangaben in EUR

dokaJA PSmup

**43.JA 60H + Az f.ext.Programmschalter elektr.abschl. uP**

für elektronischem Programmschalter, 4-stellig, abschließbar über Codierung oder zusätzlichen Schlüsseltaster, Einbau (uP), Folientastatur, aluminiumfarbig.

L: ..... S: ..... EP: ..... 0,00 Stk PP: .....



dokaJA PSeup

**43.JA 60I + Az f.ext.Programmschalter elektr.abschl. aP**

für elektronischem Programmschalter, 4-stellig, abschließbar über Codierung oder zusätzlichen Schlüsseltaster, Aufbau (aP), Folientastatur, aluminiumfarbig.

L: ..... S: ..... EP: ..... 0,00 Stk PP: .....



dokaJA PSeup

**43.JA 60J + Az f.ext.Programmschalter PZ+elektr.abschl.uP**

für elektronischem Programmschalter, 4-stellig, abschließbar über Codierung oder zusätzlichen Schlüsseltaster, Einbau (uP), Folientastatur, aluminiumfarbig, abschließbar mit Profilhalbzylinder.

L: ..... S: ..... EP: ..... 0,00 Stk PP: .....



dokaJA PSeaap

**43.JA 60K + Az f.ext.Programmschalter PZ+elektr.abschl.aP**

für Elektronischem Programmschalter, 4-stellig, abschließbar über Codierung oder zusätzlichen Schlüsseltaster, Aufbau (aP), Folientastatur, aluminiumfarbig, abschließbar mit Profilhalbzylinder.

L: ..... S: ..... EP: ..... 0,00 Stk PP: .....

**Ergänzungen zur StLB HB-022+ABK-020****Ausschreibungstexte DOR**

Leistungsverzeichnis

gedruckt am 15.11.2023  
LB-HB-022+ABK-020 Preisangaben in EUR

dokaJA PSeaap

43.JA 62 + Aufzahlung auf Automatische Drehflügeltürantriebe (Az)

**43.JA 62A + Az Autom.Drehflügeltürantrieb f.Rauchmeldezentrale intern**

für Rauchmeldezentrale intern mit integriertem Netzteil. Anschlussspannung 230 V AC, Betriebsspannung 24 V DC. Zertifizierung gemäß EN 14637.

L: ..... S: ..... EP: ..... 0,00 Stk PP: .....

**43.JA 62B + Az Autom.Drehflügeltürantrieb f.Rauchmeldezentrale extern**

für Rauchmeldezentrale extern mit integriertem Netzteil. Anschlussspannung 230 V AC, Betriebsspannung 24 V DC. Zertifizierung gemäß EN 14637.

L: ..... S: ..... EP: ..... 0,00 Stk PP: .....

**43.JA 62C + Az Autom.Drehflügeltürantrieb f.Rauchmeldez. intern DCW-Bus**

für Rauchmeldezentrale intern ohne Netzteil zum Anschluss an System-Bus. Zertifizierung gemäß EN 14637.

L: ..... S: ..... EP: ..... 0,00 Stk PP: .....

**43.JA 62D + Az Autom.Drehflügeltürantrieb f.Rauchmeldez. extern DCW-Bus**

für Rauchmeldezentrale extern ohne Netzteil zum Anschluss an System-Bus. Zertifizierung gemäß EN 14637.

L: ..... S: ..... EP: ..... 0,00 Stk PP: .....

**43.JA 62E + Az Autom.Drehflügeltürantrieb f.Rauchmelder**

für Rauchmelder weiß Deckenmontage. Zertifizierung gemäß EN 14637.

L: ..... S: ..... EP: ..... 0,00 Stk PP: .....

**43.JA 62F + Az Autom.Drehflügeltürantrieb f.Offenhaltezeit b.180sec**

für eine erweiterte Offenhaltezeit bis zu 180 sec.

L: ..... S: ..... EP: ..... 0,00 Stk PP: .....

**Ergänzungen zur StLB HB-022+ABK-020****Ausschreibungstexte DOR**

Leistungsverzeichnis

gedruckt am 15.11.2023  
LB-HB-022+ABK-020 Preisangaben in EUR**43.JA 62G + Az Autom.Drehflügeltürantrieb f.Funktion Nacht-Bank**

**für Flip-Flop-Funktion (Stromstoß):** Im Basisbetrieb öffnet der Antrieb nach Impulsgabe am Nacht-Bank Eingang (Schlüsseltaster) die Tür; nach Ablauf der Offenhaltezeit wird diese wieder geschlossen. Nach Aktivierung der Flip-Flop-Funktion wird die Tür durch die erste Impulsgabe am Nacht-Bank Eingang geöffnet, bleibt nach Erreichen in der Dauer auf Position stehen und schließt erst wieder nachdem der zweite Impuls am Nacht-Bank Eingang erfolgt ist. Die Länge der Dauer auf Periode ist nicht begrenzt. Parallel steht an allen anderen Impulsgebereingängen weiterhin die normale Offenhaltezeit zur Verfügung. Die Rauchmelder sind in jedem Fall der Dauerauf Funktion übergeordnet.

L: ..... S: ..... EP: ..... 0,00 Stk PP: .....

**43.JA 62H + Az Autom.Drehflügeltürantrieb f.Funktion Schwestern-Betten**

**für Schwestern-Betten-Schaltung (nur bei zweiflügeligen Anlagen).** Nach Impulsgabe öffnen sich beide Türen der zweiflügeligen Anlage. In manchen Fällen ist dies aber gar nicht notwendig, da nicht immer die gesamte Durchgangsbreite benötigt wird. In diesem Fall kann mit der Schwestern-Betten-Schaltung eine getrennte Ansteuerung der Türflügel erreicht werden. Der am Außenmelder angeschlossene Impulsgeber veranlasst nur den Gangflügel zur Öffnung. Die dadurch entstehende Türöffnung reicht aus, um Personen den Durchgang zu ermöglichen. Wird die gesamte Durchgangsbreite benötigt, wird der am Innenmelder angeschlossene Impulsgeber verwendet. Beide Türflügel öffnen und es steht die volle Durchgangsbreite zur Verfügung. Dieser Ablauf reduziert den Energieverbrauch der Antriebe und kann dazu beitragen, unnötige Luftbewegungen und damit Wärmeverluste zu reduzieren.

L: ..... S: ..... EP: ..... 0,00 Stk PP: .....

**43.JA 62I + Az Autom.Drehflügeltürantrieb f.Funktion Barrierefreies WC****für Funktion Barrierefreies WC:**

*Zugang zum barrierefreien WC:* Das WC ist zunächst unbesetzt und das außen installierte Status-Display zeigt Grün an. Durch den Taster außen wird die Tür automatisch geöffnet und schließt nach Ablauf der eingestellten Offenhaltezeit. Erst wenn die Tür wieder vollständig geschlossen ist, kann durch Betätigung des Tasters innen der Taster außen deaktiviert werden. Jetzt kann die Tür von außen nicht mehr über den Taster außen geöffnet werden. Gleichzeitig wechselt das äußere Status-Display von Grün auf Rot, um „besetzt“ zu signalisieren. Die Besetztanzeige innen leuchtet ebenfalls rot auf, um dem Nutzer den Verschluss der Tür zu bestätigen.

*Verlassen des barrierefreien WCs:* Die Öffnung der Tür von innen kann automatisch durch Betätigung des Tasters innen oder manuell durch Betätigung des Türdrückers erfolgen. Gleichzeitig erfolgt eine 24 V DC Meldung, die an eine Zwangsspülung abgesetzt werden kann. Nach Ablauf der Offenhaltezeit schließt die Tür wieder. Das äußere Status-Display wechselt von Rot auf Grün und die Besetztanzeige innen erlischt sobald die Tür vollständig geschlossen ist.

*Notöffnung von außen:* Für Notfallsituationen ist der Anschluss eines Notschalters vorgesehen bei dessen Betätigung die Zuhaltung freigeschaltet wird und die Tür ausschließlich manuell geöffnet werden kann. Die automatische Antriebsfunktion wird abgeschaltet. Alternativ kann die Notöffnung von außen auch über einen Schlüssel erfolgen. In beiden Fällen wechselt das äußere Status-Display von Rot auf Grün und die innere Leuchtanzeige erlischt.

L: ..... S: ..... EP: ..... 0,00 Stk PP: .....

**Ergänzungen zur StLB HB-022+ABK-020****Ausschreibungstexte DOR**

Leistungsverzeichnis

gedruckt am 15.11.2023

LB-HB-022+ABK-020

Preisangaben in EUR



dokaJA WCbarrierefrei

**43.JA 62K + Az Autom.Drehflügeltürantrieb f.Funktion Impulsgeber+manuell**

**für Funktion Automatische Öffnung mittels Impulsgebung und manuelle Öffnung**, das Türelement wird manuell mit der Türöffnungskraft sinngemäß eines barrierefreien Türschließers geöffnet. Nach dem Durchschreiten schließt das Türelement wieder mechanisch mittels Federkraft (Türschließerfunktion). Für beeinträchtigte Personen (alte gebrechliche Personen, Personen im Rollstuhl, Personen mit Rollator, Kinderwagen, Fahrräder, Reisekoffer,...) bzw. wenn der Anfahrbereich nicht ausreichend ist, wird das Türelement über externe Impulsgeber (zB. "Tür Öffnen" Taster, Schlüsseltaster,...) geöffnet. Nach einer definierten Tür-Offenhaltezeit schließt die Tür wieder mittels mechanischer Schließkraft.

*Hinweis: Die Entriegelung der Tür wird entweder durch einen elektrischen Türöffner oder mittels Motorschloss gewährleistet (in eigener Position beschrieben).*

L: ..... S: ..... EP: ..... 0,00 Stk PP: .....

**43.JA 62N + Az Autom.Drehflügeltürantrieb f.Funktion Impulsgeber+Push&Go**

**für Funktion Push&Go in Fluchtrichtung und Impulsgebung auf Angriffsseite**, mit der Funktion Push&Go öffnet mittels kurzem Druck dank Drehwinkelerkennung der Türflügel automatisch. Schwere Türen und Türen im Aussenbereich werden zum Kinderspiel dank zusätzlicher Windlastregelung. Die Komfortlösung unterbindet, anders als radargesteuerten Türanlagen, unerwünschtes Öffnen in Zugängen mit Querverkehr. Push&Go ist die sinnvolle Alternative, wenn der Platz für Radar- oder Tastersteuerungen nicht reicht.

*Hinweis: Die Entriegelung der Tür wird entweder durch einen elektrischen Türöffner oder mittels Motorschloss gewährleistet (in eigener Position beschrieben).*

L: ..... S: ..... EP: ..... 0,00 Stk PP: .....

**43.JA 62Q + Az Autom.Drehflügeltürantrieb 1-fl Aussentür 50Pa >2,1m<sup>2</sup>**

einflügelig, für zusätzlichen **im Türblatt oder in der Zarge integrierter Gleitschienen-Türschließer nach EN 1154 für die sichere mechanische Schließung gegen Überdruck von Gebäudeeingangstüren über 2,1 m<sup>2</sup> Türblattgröße**. Mit stark abfallendem Öffnungsmoment für leichtes Türöffnen gemäß DIN SPEC 1104 im Brandfall. Schließkraft variabel anpassbar EN 3 - 6, Schließgeschwindigkeit und Endschlag sind stufenlos einstellbar, Anschluß an die Brandmeldeanlage inkl. verdeckter steckbarer Kabelübergang

Funktionsbeschreibung:

Sind alle Türen im druckbelüfteten Bereich geschlossen, so wird ein kontrollierter Überdruck von etwa 50 - 60 Pa aufgebaut. Bei Türen, die aus dem druckbelüfteten Bereich heraus öffnen (zB. Barrierefrei zugängliche Gebäudeeingangstüren) muss das Türschließmittel so stark ausgelegt sein, dass die Tür auch gegen den Überdruck und gleichzeitig auftretendem Luftstrom wieder sicher schließt. Bei Türblattgrößen > 2,1m<sup>2</sup> sind in der Regel Schließmomente > EN7 notwendig, da im Aussenbereich zusätzlich unkontrollierbare Wind- und Druckluftlasten vorherrschen. Um dieses ebenfalls ausgleichen zu können, sind ausreichend mechanische Schließkraftreserven

**Ergänzungen zur StLB HB-022+ABK-020**

**Ausschreibungstexte DOR**

Leistungsverzeichnis

gedruckt am 15.11.2023

LB-HB-022+ABK-020

Preisangaben in EUR

durch Zuschaltung im Brandfall notwendig. Eine Elektrische Kraftverstärkung bedarf einer separaten Akkuversorgung (zB. bei Stromausfall) und ist aus brandschutz- und wartungstechnischen Gründen zu vermeiden.

L: ..... S: ..... EP: ..... 0,00 Stk PP: .....



dokaJA ED\_ITS\_1

**43.JA 62R + Az Autom.Drehflügeltürantrieb 2-fl Aussentür 50Pa >2,1m²**

zweiflügelig, für zusätzlichen **im Türblatt des Gangflügels oder in der Zarge integrierter Gleitschienen-Türschließer nach EN 1154 für die sichere mechanische Schließung gegen Überdruck von Gebäudeeingangstüren über 2,1 m² Türblattgröße**. Mit stark abfallendem Öffnungsmoment für leichtes Türöffnen gemäß DIN SPEC 1104 im Brandfall. Schließkraft variabel anpassbar EN 3 - 6, Schließgeschwindigkeit und Endschlag sind stufenlos einstellbar, Anschluß an die Brandmeldeanlage inkl. verdeckter steckbarer Kabelübergang

Funktionsbeschreibung:

Sind alle Türen im druckbelüfteten Bereich geschlossen, so wird ein kontrollierter Überdruck von etwa 50 - 60 Pa aufgebaut. Bei Türen, die aus dem druckbelüfteten Bereich heraus öffnen (zB. Barrierefrei zugängliche Gebäudeeingangstüren) muss das Türschließmittel so stark ausgelegt sein, dass die Tür auch gegen den Überdruck und gleichzeitig auftretendem Luftstrom wieder sicher schließt. Bei Türblattgrößen > 2,1m² sind in der Regel Schließmomente > EN7 notwendig, da im Aussenbereich zusätzlich unkontrollierbare Wind- und Druckluftlasten vorherrschen. Um dieses ebenfalls ausgleichen zu können, sind ausreichend mechanische Schließkraftreserven durch Zuschaltung im Brandfall notwendig. Eine Elektrische Kraftverstärkung bedarf einer separaten Akkuversorgung (zB. bei Stromausfall) und ist aus brandschutz- und wartungstechnischen Gründen zu vermeiden.

L: ..... S: ..... EP: ..... 0,00 Stk PP: .....



dokaJA ED\_ITS\_2

**43.JA 62U + Az Autom.Drehflügeltürantrieb f.Automatikfunktion Brandfall**

**für Automatikfunktion im Brandfall.**

**Normalbetrieb:** Die Tür ist händisch begehbar und durch Impulsgebe öffnet diese automatisch.

**Betrieb bei Brandalarm:** Die Tür schließt bei Brandalarm und ist nur mehr händisch zu begehbar.

**Sonderbetrieb bei Brandalarm:**

Der äußere Impulsgeber ist ohne Funktion. Nach jeder Betätigung des inneren Impulsgebers öffnet die Tür automatisch und schließt nach der eingestellten Offenhaltezeit (ohne aktiver Sicherheitseinrichtung). Sollte der innere Impulsgeber einen Dauerkontakt an die Tür schicken, erkennt dies das eingebaute Sondermodul und die Anlage schließt nach der eingestellten Offenhaltezeit wieder. Damit wird gewährleistet, dass die Tür im Brandfall zwar automatisch geöffnet werden kann, jedoch nicht offenbleibt. Die Stromversorgung wird durch eine USV-Anlage gewährleistet. Diese Funktion ist mit der zuständigen Brandverhütungsstelle abzuklären.



**Ergänzungen zur StLB HB-022+ABK-020****Ausschreibungstexte DOR**

Leistungsverzeichnis

gedruckt am 15.11.2023

LB-HB-022+ABK-020

Preisangaben in EUR

*Hinweis: Die Entriegelung der Tür wird entweder durch einen elektrischen Türöffner oder mittels Motorschloss gewährleistet (in eigener Position beschrieben).*

L: ..... S: ..... EP: ..... 0,00 Stk PP: .....

- 43.JA 64 + **Elektromechanischer Drehflügeltürantrieb mit Servofunktion und stark abfallendem Öffnungsmoment bei manueller Begehung (Servo.Drehflügeltürantrieb).** Antriebshöhe 70 mm, Zuverlässige Funktion durch mechanische Schließung mittels Federkraft. Modulares Antriebssystem mit Upgrade Schnittstelle auch zur Nachrüstung vorgesehen. Geeignet für die Verwendung an allgemeinen Türen und Türen in Flucht- und Rettungswegen sowie an Rauch- und Feuerschutztüren. Baumustergeprüft gemäß EN16005. Mit Umwelt-Produktdeklaration (Environmental Product Declaration, EPD) nach ISO 14025 und EN 15804, verifiziert durch einen unabhängigen, externen Prüfer. Programmierung / Parametereinstellung ohne zusätzliche Hilfsmittel möglich, Antriebshöhe: 70 mm optimiert für die Montage auf Drehflügeltüren aus Holz, Ganzglas und Stahl sowie verglasten Rohrrahmentüren ohne zusätzlicher Stockaufdoppelung, Farbe der sichtbaren Bestandteile: silber, Montage: wahlweise bandseitig oder bandgegenseitig mit Gleitschiene (auch bei Rauch- und Feuerschutztüren), max Sturztiefe: 30mm

Barrierefreie Begehung aus der 0-Grad Position: Servo-Unterstützung des Antriebs während der manuellen Öffnung direkt aus der geschlossenen Türposition (0 Grad Lage - Drehwinkelerkennung); wenn das angebotene Produkt keine Drehwinkelerkennung verfügt, sind alle notwendigen Maßnahmen (zB. Drückerkontakt, Verkabelung, Kabelübergang,...) in den Einheitspreis einzurechnen

**Technische Mindestanforderungen, Gleichwertigkeitskriterien:**

- Öffnungswinkel maximal: 95Grad
- Türschließermodus mit automatischer Öffnung oder manueller Begehfunktion sowie einstellbarer Power Assist Funktion (Servo), erfüllt ÖNORM B1600:2017, DIN 18040, DIN Spec 1104, CEN/TR 15894, BS 8300/2100
- Temperatur Management Programm (TMP) mit Überlastschutz
- Interne Bedien- und Updateschnittstelle für die Parameter Einstellung und Diagnose
- Integrierter Zyklenzähler, LED Statusanzeige und Wartungsintervallanzeige
- Statuskontakt zum direkten Anschluss von Gebäudeleittechnik oder Warmluftschleiern.
- elektronischer Endschlag einstellbar
- Antrieb ist für die automatische Öffnung (zB. als Abströmöffnung) im Brandfall vorbereitet (Ansteuerung und Versorgung über die Brandmeldeanlage)

Nebenschließkantenabsicherungen und Absicherungssensorik wird in der Funktion Servo (Power Assist Funktion) nicht ausgeführt. Das angebotene Produkt muss hierfür ausgelegt sein.

- 43.JA 64B + **Servo.Drehflügeltürantrieb 1-fl b.1600mm EN4-6**

einflügelig, mit Drehwinkelerkennung 0 Grad, motorisch kraftunterstützt

zB. Type ED 250 NULL Grad Power Assist von dormakaba oder Gleichwertiges.

Angebotenes Erzeugnis:(.....)

**Kriterien der Gleichwertigkeit:** schmale Antriebshöhe, Servo-Unterstützung des Antriebs während der manuellen Öffnung direkt aus der geschlossenen Türposition

L: ..... S: ..... EP: ..... 0,00 Stk PP: .....

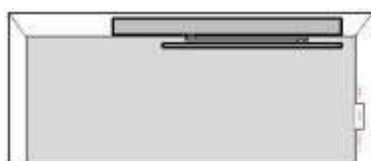

dokaJA ED250\_1S

**Ergänzungen zur StLB HB-022+ABK-020**

**Ausschreibungstexte DOR**

Leistungsverzeichnis

gedruckt am 15.11.2023

LB-HB-022+ABK-020

Preisangaben in EUR

**43.JA 64H + Servo.Drehflügeltürantrieb 2-fl b.3200mm EN4-6 ITS96**

zweiflügelig, mit Drehwinkelerkennung 0 Grad, Gangflügel motorisch kraftunterstützt, Standflügel mit unsichtbarer Schließfolgeregelung ausgestattet (ITS96 GSR, Blindschließer am Gangflügel).

zB. Type ED 250 NULL Grad Power Assist + ITS96 GSR von dormakaba oder Gleichwertiges.

Angebotenes Erzeugnis:(.....)

**Kriterien der Gleichwertigkeit:** schmale Antriebshöhe, Servo-Unterstützung des Antriebs während der manuellen Öffnung direkt aus der geschlossenen Türposition

L: ..... S: ..... EP: ..... 0,00 Stk PP: .....

**43.JA 64Q + Servo.Drehflügeltürantrieb 2-fl b.3200mm EN4-6 ESR**

zweiflügelig, mit Drehwinkelerkennung 0 Grad, Geh- und Standflügel motorisch kraftunterstützt mit Schließfolgeregelung und durchgehender Verkleidung (ESR).

zB. Type ED 250 NULL Grad Power Assist von dormakaba oder Gleichwertiges.

Angebotenes Erzeugnis:(.....)

**Kriterien der Gleichwertigkeit:** schmale Antriebshöhe, Servo-Unterstützung des Antriebs während der manuellen Öffnung direkt aus der geschlossenen Türposition

L: ..... S: ..... EP: ..... 0,00 Stk PP: .....



dokaJA ED250\_2S\_1

**43.JA 65 + Aufzahlung (Az) Elektromechanischer Drehflügel Türantrieb mit Servofunktion und stark abfallendem Öffnungsmoment bei manueller Begehung**

**43.JA 65A + Az Servo.Drehflügel Türantrieb 1-fl f.Zusatzabsicherung**

für integrierte elektronische Zusatzabsicherung der Nebenschließkante, Sensor ist in der Antriebseinheit eingebaut, einstellbarer Erfassungsbereich in 2 m Abstand: DM = 40mm (max. 6 m), Schutzart: IP65 spritzwassergeschützt, inkl. Baumusterprüfbescheinigung, unempfindlich gegenüber Umgebungslicht bis 100.000 lx.

L: ..... S: ..... EP: ..... 0,00 Stk PP: .....



dokaJA Spot

**43.JA 65B + Az Servo.Drehflügel Türantrieb 2-fl f.Zusatzabsicherung**

für integrierte elektronische Zusatzabsicherung der Nebenschließkante, Sensor ist in der Antriebseinheit eingebaut, Erfassungsbereich in 2 m Abstand: DM = 40mm.

L: ..... S: ..... EP: ..... 0,00 Stk PP: .....

**Ergänzungen zur StLB HB-022+ABK-020****Ausschreibungstexte DOR**

Leistungsverzeichnis

gedruckt am 15.11.2023  
LB-HB-022+ABK-020 Preisangaben in EUR

- 43.JA 65I + Az Servo.Drehflügeltürantrieb 1-fl f.Öffnungsbegrenzung**  
für Öffnungsbegrenzung (Öffnungsstop), Öffnungswinkel maximal: 95 Grad mit Gleitschiene.  
L: ..... S: ..... EP: ..... 0,00 Stk PP: .....
- 43.JA 65J + Az Servo.Drehflügeltürantrieb 2-fl f.Öffnungsbegrenzung**  
für Öffnungsbegrenzung (Öffnungsstop), Öffnungswinkel maximal: 95 Grad mit Gleitschiene.  
L: ..... S: ..... EP: ..... 0,00 Stk PP: .....
- 43.JA 65K + Az Servo.Drehflügeltürantrieb 1-fl f.Feststelleinheit**  
für Feststellung von Gang- und Standflügel über eine Feststelleinheit und Anschluß an die Brandmeldeanlage (EMF1).  
L: ..... S: ..... EP: ..... 0,00 Stk PP: .....
- 43.JA 65L + Az Servo.Drehflügeltürantrieb 2-fl f.Feststelleinheit EMF1**  
für Feststellung von Gang- und Standflügel über eine Feststelleinheit und Anschluß an die Brandmeldeanlage (EMF1).  
L: ..... S: ..... EP: ..... 0,00 Stk PP: .....
- 43.JA 65M + Az Servo.Drehflügeltürantrieb 2-fl f.Feststelleinheit EMF2**  
für unabhängige Feststellung von Gang- und Standflügel und Anschluß an die Brandmeldeanlage (EMF2).  
L: ..... S: ..... EP: ..... 0,00 Stk PP: .....
- 43.JA 70 + Aufzahlung auf Automatischen und kraftunterstützten Drehflügeltürantrieb (Az)
- 43.JA 70A + Az Drehflügeltürantrieb f.Achsverlängerungen b.90mm**  
für Achsverlängerungen wahlweise 9, 20, 30, 60 oder 90 mm.  
L: ..... S: ..... EP: ..... 0,00 Stk PP: .....
- 
- dokaJA achsverlängerungED
- 43.JA 70B + Az Drehflügeltürantrieb f.Übergabebox**  
für Übergabebox zwecks sauberer Gewerketrennung (Zutrittskontrolle, Elektro, Brandmeldeanlage, Türbauer,...) für automatisierte Drehtüranlagen inkl. Verkabelung (Spannungsversorgung, 2 x Datenleitung je 10m), Kunststoffgehäuse ca. 170mm x 200mm x 90mm, welches folgende Leistungsmerkmale und Anschlussmöglichkeiten erfüllt:

**Ergänzungen zur StLB HB-022+ABK-020****Ausschreibungstexte DOR**

Leistungsverzeichnis

gedruckt am 15.11.2023

LB-HB-022+ABK-020

Preisangaben in EUR

- Netzanschluss 230 VAC
- Programmwahlschalter (AUS - AUTOMATIC - DAUERAUF - EINBAHN)
- 1x potentialfreier Kontakt für elektrische Zutrittskontrolle
- 3 x potentialfreier Kontakt für Impulsgeber (zB. Taster, Notöffnung, Radar,...)
- Türöffner/ Motorschloss inkl. Riegemeldung
- Brandmeldeanlage 24VDC (Öffnerkontakt)
- Busanschluss für geeignete Motorschlösser, Fluchtwegsicherung,...
- 4 x freie Klemmen für weitere Anschlüsse

L: ..... S: ..... EP: ..... 0,00 Stk PP: .....



dokaJA\_übergabebox

**43.JA 70C + Az Drehflügeltürantrieb f.Übergabebox 24V**

für Übergabebox zwecks sauberer Gewerketrennung (Zutrittskontrolle, Elektro, Brandmeldeanlage, Türbauer,...) für automatisierte Drehtüranlagen inkl. Verkabelung (Spannungsversorgung, 2 x Datenleitung je 10m) inkl. Netzteil 24V/2A für E-Öffner, Motorschloss, externe Haltemagnete, Magnetzuhaltungen, Fluchtwegsicherungen, Anzeigen,..., Stahlblechgehäuse ca. 200mm x 230mm x 80mm mit Erweiterungsmöglichkeiten (Fernsteuerung der 24V Spannungsversorgung, Verwenden eines Signals von der Brandmeldezentrale, um den Ausgang zu den Türen im Falle einer Feueralarmaktivierung umzuschalten, LED-Statusanzeigen für schnelle Diagnose und Anzeige von Fehlern am Netzeingang oder Ausgang, Netzübergangsschutz), welches folgende Leistungsmerkmale und Anschlussmöglichkeiten erfüllt:

- Netzanschluss 230 VAC, Netzteil 24V/2A
- Programmwahlschalter (AUS - AUTOMATIC - DAUERAUF - EINBAHN)
- 1x potentialfreier Kontakt für elektrische Zutrittskontrolle
- 3 x potentialfreier Kontakt für Impulsgeber (zB. Taster, Notöffnung, Radar,...)
- Türöffner/ Motorschloss inkl. Riegemeldung
- Brandmeldeanlage 24VDC (Öffnerkontakt)
- Busanschluss für geeignete Motorschlösser, Fluchtwegsicherung,...
- 4 x freie Klemmen für weitere Anschlüsse

L: ..... S: ..... EP: ..... 0,00 Stk PP: .....



dokaJA\_übergabebox

**43.JA 70D + Az Drehflügeltürantrieb f.Übergabebox 24V+Akku 2x1,2Ah**

für Übergabebox zwecks sauberer Gewerketrennung (Zutrittskontrolle, Elektro, Brandmeldeanlage, Türbauer,...) für automatisierte Drehtüranlagen inkl. Verkabelung (Spannungsversorgung, 2 x Datenleitung je 10m) inkl. Netzteil 24V/2A für E-Öffner, Motorschloss, externe Haltemagnete, Magnetzuhaltungen, Fluchtwegsicherungen, Anzeigen,..., Stahlblechgehäuse ca. 350mm x 330mm x 90mm mit Erweiterungsmöglichkeiten (Fernsteuerung der 24V Spannungsversorgung, Verwenden eines Signals von der Brandmeldezentrale, um den Ausgang zu den Türen im Falle einer Feueralarmaktivierung umzuschalten, LED-Statusanzeigen für schnelle Diagnose und Anzeige von Fehlern am Netzeingang oder Ausgang, Netzübergangsschutz), welches folgende Leistungsmerkmale und Anschlussmöglichkeiten erfüllt:

- Netzanschluss 230 VAC, Netzteil 24V/2A

**Ergänzungen zur StLB HB-022+ABK-020****Ausschreibungstexte DOR**

Leistungsverzeichnis

gedruckt am 15.11.2023

LB-HB-022+ABK-020

Preisangaben in EUR

- Programmwahlschalter (AUS - AUTOMATIC - DAUERAUF - EINBAHN)
- 1x potentialfreier Kontakt für elektrische Zutrittskontrolle
- 3 x potentialfreier Kontakt für Impulsgeber (zB. Taster, Notöffnung, Radar,...)
- Türöffner/ Motorschloss inkl. Riegelmeldung
- Brandmeldeanlage 24VDC (Öffnerkontakt)
- Busanschluss für geeignete Motorschlösser, Fluchtwegsicherung,...
- 4 x freie Klemmen für weitere Anschlüsse
- Akkuversorgung bei Spannungsausfall mit LED-Statusmeldung, Akkukapazität 2 x 1,2Ah.

L: ..... S: ..... EP: ..... 0,00 Stk PP: .....



dokaJA\_übergabebox

**43.JA 70G + Az Drehflügeltürantrieb f.Interface LAN-Ethernet**

für Interface LAN. Die Antriebe lassen sich über die LAN-Schnittstelle in Verbindung mit Türmanagementsoftware visualisieren (Betriebs- und Bewegungszustände), fernsteuern und vollständig parametrieren. Das Modul wird im Antrieb montiert. Die Verbindung wird über ein Sicherheitsnetzwerk (Ethernet) erfolgen.

Optional können über den DORMA OPC-Server alle über LAN vernetzte Türen in bestehende Gebäudemanagementsysteme (zB. Siemens, Honeywell, PKE, Schrack, Kapsch,...) eingebunden werden.

L: ..... S: ..... EP: ..... 0,00 Stk PP: .....

**43.JA 70H + Az Drehflügeltürantrieb f.Interface LON-Bus**

für Interface LON. Die Antriebe lassen sich über die LON-Schnittstelle in Verbindung mit Türmanagementsoftware visualisieren (Betriebs- und Bewegungszustände), fernsteuern und vollständig parametrieren. Das Modul wird im Antrieb montiert. Die Vernetzung erfolgt über einen 2-Draht LON-Bus. Die Ausdehnung und Anzahl der Bus Teilnehmer kann mit entsprechender Hardware wie Repeatern und Routern beliebig erweitert werden. Optional können über den DORMA OPC-Server alle über LAN vernetzte Türen in bestehende Gebäudemanagementsysteme (zB. Siemens, Honeywell, PKE, Schrack, Kapsch,...) eingebunden werden.

L: ..... S: ..... EP: ..... 0,00 Stk PP: .....

**43.JA 70I + Az Drehflügeltürantrieb f.Interface DCW-Bus**

für Interface DCW. Durch die DCW-Bustechnologie kann auch durch Angriff und Manipulation des Kabels keine Türöffnung ausgelöst werden. Alle Bus-Teilnehmer werden einfach über den 4-Draht Bus miteinander verbunden. Im Falle einer Vernetzung von Antrieben über die Türmanagementsoftware werden die DCW-Komponenten auch visualisiert.

L: ..... S: ..... EP: ..... 0,00 Stk PP: .....

**Ergänzungen zur StLB HB-022+ABK-020****Ausschreibungstexte DOR**

Leistungsverzeichnis

gedruckt am 15.11.2023  
LB-HB-022+ABK-020 Preisangaben in EUR**43.JA 70J + Az Drehflügeltürantrieb f.Door Pilot**

für Doorpilot.

L: ..... S: ..... EP: ..... 0,00 Stk PP: .....

**43.JA 70K + Az Drehflügeltürantrieb f.USV-Versorgung**

**für USV-Anlage 700VA, 4x6Ah inkl. 1 x Relaiskarte für Störmeldungen**, Notstromversorgung Blei Gel Wartungsfrei, Lebensdauer: 5 Jahre, eingebunden in 230 V AC, Leistung: 700 VA, um Stromausfälle zu überbrücken, wird die Notstromversorgung verwendet. Sie wird direkt in die 230 V Zuleitung eingebunden und übernimmt im Falle einer Netzstörung die Versorgung des Antriebs.

**Überbrückungszeiten:**

- 1-flügelige Drehflügeltüranlagen: 100 Öffnungszyklen oder max. 2 Stunden
- 2-flügelige Drehflügeltüranlagen: 50 Öffnungsfahrten oder max. 1,5 Stunde

L: ..... S: ..... EP: ..... 0,00 Stk PP: .....

**43.JA 70L + Az Drehflügeltürantrieb f.RWA-Türöffnerantrieb 24V**

**für zusätzlichen Türöffnerantrieb geeignet für RWA-Anlagen mit Anforderung 72 Stunden Betriebssicherheit**, 24V zur Öffnung von ein- und zweiflügeligen Türen, einsetzbar für RWA und tägliche Lüftung, ausgestattet mit mikroprozessorgesteuerter Motorelektronik; Antriebsfunktionen und Leistungsmerkmale individuell programmierbar; Öffnung der Tür bis max. 90°, die Tür bleibt manuell bedienbar, spezielle Kettenstabilisierung, Steuerausgang für auftraggeberseitige elektronische Türentriegelung, elektronische End- und Überlastabschaltung, Montage an Wand oder Türzarge.

L: ..... S: ..... EP: ..... 0,00 Stk PP: .....

**43.JA 70Q + Az Drehflügeltürantrieb f.RAL-Farbe n.Wahl AG**

für RAL-Farbe nach Wahl des AG.

L: ..... S: ..... EP: ..... 0,00 Stk PP: .....

**43.JA 70R + Az Drehflügeltürantrieb f.Sonderfarbe n.Wahl AG**

für Sonderfarbe abweichend von RAL oder NCS nach Wahl des AG.

L: ..... S: ..... EP: ..... 0,00 Stk PP: .....

**43.JD + Ergänzungsprodukte Türkomponenten (dormakaba)**

Version: 2023-09

Im Folgenden ist das Liefern und Montieren bzw. der Einbau von elektrischen und mechanischen Türkomponenten (z.B. Sicherheits-, Bewegungssensorik, Bedienelemente, ...) für Türelemente beschrieben.

**1. Leistungsumfang/einkalkulierte Leistungen:**

Elektrische und mechanische Türkomponenten (z.B. Sicherheits-, Bewegungssensorik, Bedienelemente, Standsäulen, Magnetkontakte, ...) ergänzen die Leistungsbeschreibung

**Ergänzungen zur StLB HB-022+ABK-020****Ausschreibungstexte DOR**

Leistungsverzeichnis

gedruckt am 15.11.2023  
LB-HB-022+ABK-020 Preisangaben in EUR

Türelemente.

**2. Elektro- und Sicherheitstechnik:**

Elektrotechnische Einbauten bzw. -Anlagen sind gemeinsam mit dem Elektro- Brand- und Sicherheitstechnik in Betrieb zu nehmen und zu überprüfen. Ein Protokoll der Überprüfung ist vom AN zu erstellen. Erforderliche elektrische Angaben für die herzustellende Stromversorgung, sind rechtzeitig nach Auftragsvergabe bekanntzugeben.

**3. Aufzählungen/Zubehör/Einbauteile:**

Positionen für Aufzählungen, Zubehör und Einbauteile beschreiben Ergänzungen/Erweiterungen/Varianten zu vorangegangenen Positionen (Leistungen) und werden nur aus dem System oder der Auswahl von Produkten des Herstellers der Grundposition angeboten bzw. ausgeführt.

- 43.JD 02 + Schlüsseltaster, Schließer einpolig, Einbau (uP) oder Aufbau (aP), mit Profilhalbzylinder (austauschbar gegen handelsübliche Profilhalbzylinder), Schlüssel nur in Nullstellung abziehbar, Aluminium, Metall

**43.JD 02A + Schlüsseltaster uP**

Schlüsseltaster ohne Beschriftung, Unterputzmontage.

L: ..... S: ..... EP: ..... 0,00 Stk PP: .....



dokaJD schlüssellup

**43.JD 02B + Schlüsseltaster aP**

Schlüsseltaster ohne Beschriftung, Aufputzmontage.

L: ..... S: ..... EP: ..... 0,00 Stk PP: .....



dokaJD schlüssellup

**43.JD 02C + Schlüsseltaster uP gesch."Auf/Zu"**

Schlüsseltaster in manipulationsgeschützter Ausführung (gesch.) mit LED-Anzeige silberfarbiges LM-Gehäuse mit Frontplatte, zum Entlockern/ Lockern des Türsystems von der Außenseite. Aufschrift: **Auf/Zu**, Unterputzmontage.

L: ..... S: ..... EP: ..... 0,00 Stk PP: .....



dokaJD schlüsselSup

**Ergänzungen zur StLB HB-022+ABK-020****Ausschreibungstexte DOR**

Leistungsverzeichnis

gedruckt am 15.11.2023

LB-HB-022+ABK-020

Preisangaben in EUR

**43.JD 02D + Schlüsseltaster aP gesch."Auf/Zu"**

Schlüsseltaster in manipulationsgeschützter Ausführung (gesch.) mit LED-Anzeige silberfarbiges LM-Gehäuse mit Frontplatte, zum Entsichern/ Sichern des Türsystems von der Außenseite, Aufschrift: **Auf/Zu**, Aufputzmontage.

L: ..... S: ..... EP: ..... 0,00 Stk PP: .....



dokaJD schlüsselSup

**43.JD 02E + Schlüsseltaster uP gesch.**

Schlüsseltaster in manipulationsgeschützter Ausführung (gesch.) mit LED-Anzeige silberfarbiges LM-Gehäuse mit Frontplatte, zum Entsichern/ Sichern des Türsystems von der Außenseite, Unterputzmontage.

L: ..... S: ..... EP: ..... 0,00 Stk PP: .....



dokaJD schlüsselap

**43.JD 02F + Schlüsseltaster aP gesch.**

Schlüsseltaster in manipulationsgeschützter Ausführung (gesch.) mit LED-Anzeige silberfarbiges LM-Gehäuse mit Frontplatte, zum Entsichern/ Sichern des Türsystems von der Außenseite, Aufputzmontage.

L: ..... S: ..... EP: ..... 0,00 Stk PP: .....



dokaJD schlüsselap

**43.JD 02H + Schlüsselschalter uP "Ein/Aus"**

Schlüsselschalter Ausführung als Schalter mit Aufschrift: **Ein/Aus**, Unterputzmontage.

L: ..... S: ..... EP: ..... 0,00 Stk PP: .....



dokaJD kt3-2\_up



**Ergänzungen zur StLB HB-022+ABK-020****Ausschreibungstexte DOR**

Leistungsverzeichnis

gedruckt am 15.11.2023  
LB-HB-022+ABK-020 Preisangaben in EUR**43.JD 02I + Schlüsselschalter aP "Ein/Aus"**Schlüsselschalter Ausführung als Schalter mit Aufschrift: **Ein/Aus**, Aufputzmontage.

L: ..... S: ..... EP: ..... 0,00 Stk PP: .....



dokaJD kt3-2\_ap

**43.JD 03 + Taster um Auslösen der Feststellung und Türöffnung von Hand, Wechselkontakt einpolig, inkl. Einfachrahmen, Einbau (uP) oder Aufbau (aP), System 55, weiß****43.JD 03A + Taster uP weiß**

Taster ohne Beschriftung, Unterputzmontage.

L: ..... S: ..... EP: ..... 0,00 Stk PP: .....



dokaJD tasterap

**43.JD 03B + Taster aP weiß**

Taster ohne Beschriftung, Aufputzmontage.

L: ..... S: ..... EP: ..... 0,00 Stk PP: .....



dokaJD tasterap

**43.JD 03C + Taster uP "Tür schließen"**Taster mit Aufschrift: **Tür schließen**, Unterputzmontage.

L: ..... S: ..... EP: ..... 0,00 Stk PP: .....



dokaJD tasterSap

**Ergänzungen zur StLB HB-022+ABK-020****Ausschreibungstexte DOR**

Leistungsverzeichnis

gedruckt am 15.11.2023  
LB-HB-022+ABK-020 Preisangaben in EUR**43.JD 03D + Taster aP "Tür schließen"**Taster mit Aufschrift: **Tür schließen**, Aufputzmontage.

L: ..... S: ..... EP: ..... 0,00 Stk PP: .....



dokaJD tasterSap

**43.JD 03E + Taster uP "Tür öffnen"**Taster mit Aufschrift: **Tür öffnen**, Unterputzmontage.

L: ..... S: ..... EP: ..... 0,00 Stk PP: .....

**43.JD 03F + Taster aP "Tür öffnen"**Taster mit Aufschrift: **Tür öffnen**, Aufputzmontage.

L: ..... S: ..... EP: ..... 0,00 Stk PP: .....

**43.JD 03G + Taster berührungslos Clean Switch**

Berührungsloser Taster/Schalter mit Doppler-Effekt Technologie, stabil, zuverlässig, für unterschiedlichste Umgebungen geeignet, besonders zu empfehlen für Krankenhäuser, Lebensmittelindustrie, pharmazeutische Industrie. Er erleichtert eingeschränkt bewegungsfähigen Personen den Zugang an Automatik-Türen durch berührungslose und dadurch absolut hygienische Öffnung. Die Öffnung wird durch einfache Handbewegung vor dem Sensor ausgelöst; der Schalter muss dazu nicht berührt werden.

L: ..... S: ..... EP: ..... 0,00 Stk PP: .....



dokaJD clean1

**43.JD 03H + Taster berührungslos Clean Switch Symbol "Tür"**

Berührungsloser Taster/Schalter mit Doppler-Effekt Technologie, stabil, zuverlässig, für unterschiedlichste Umgebungen geeignet, besonders zu empfehlen für Krankenhäuser, Lebensmittelindustrie, pharmazeutische Industrie. Er erleichtert eingeschränkt bewegungsfähigen Personen den Zugang an Automatik-Türen durch berührungslose und dadurch absolut hygienische Öffnung. Die Öffnung wird durch einfache Handbewegung vor dem Sensor ausgelöst; der Schalter muss dazu nicht berührt werden, mit Symbol: **Tür**

L: ..... S: ..... EP: ..... 0,00 Stk PP: .....



dokaJD clean2

**Ergänzungen zur StLB HB-022+ABK-020****Ausschreibungstexte DOR**

Leistungsverzeichnis

gedruckt am 15.11.2023  
LB-HB-022+ABK-020 Preisangaben in EUR**43.JD 03I + Taster berührungslos Clean Switch Symbol "Rollstuhl"**

Berührungsloser Taster/Schalter mit Doppler-Effekt Technologie, stabil, zuverlässig, für unterschiedlichste Umgebungen geeignet, besonders zu empfehlen für Krankenhäuser, Lebensmittelindustrie, pharmazeutische Industrie. Er erleichtert eingeschränkt bewegungsfähigen Personen den Zugang an Automatik-Türen durch berührungslose und dadurch absolut hygienische Öffnung. Die Öffnung wird durch einfache Handbewegung vor dem Sensor ausgelöst; der Schalter muss dazu nicht berührt werden, mit Symbol: **Rollstuhl**

L: ..... S: ..... EP: ..... 0,00 Stk PP: .....



dokaJD clean3

**43.JD 03K + Ellbogentaster uP 304x80mm**

Ellbogentaster, 304 x 80 mm.

L: ..... S: ..... EP: ..... 0,00 Stk PP: .....



dokaJD Ellbogenup

**43.JD 03L + Ellbogentaster aP 304x80mm**

Ellbogentaster, 304 x 80 mm.

L: ..... S: ..... EP: ..... 0,00 Stk PP: .....



dokaJD Ellbogenup

**43.JD 03M + Großflächentaster uP 224x82 mm**

Großflächentaster mit uP-Dose, inkl. 2 Schalter, aluminiumähnlich lackiert.

L: ..... S: ..... EP: ..... 0,00 Stk PP: .....



dokaJD grosstasterap

**Ergänzungen zur StLB HB-022+ABK-020**

**Ausschreibungstexte DOR**

Leistungsverzeichnis

gedruckt am 15.11.2023  
 LB-HB-022+ABK-020 Preisangaben in EUR

**43.JD 03N + Großflächentaster aP 224x82 mm**

Großflächentaster mit aP-Dose, inkl. 2 Schalter, aluminiumähnlich lackiert.

L: ..... S: ..... EP: ..... 0,00 Stk PP: .....



dokaJD grosstasterap

**43.JD 03O + Großflächentaster uP 224x82 mm Symbol "Tür auf"**

Großflächentaster mit uP-Dose, inkl. 2 Schalter, aluminiumähnlich lackiert, mit Symbol: **Tür auf**.

L: ..... S: ..... EP: ..... 0,00 Stk PP: .....



dokaJD grosstasterSap

**43.JD 03P + Großflächentaster aP 224x82 mm Symbol "Tür auf"**

Großflächentaster mit aP-Dose, inkl. 2 Schalter, aluminiumähnlich lackiert, mit Symbol: **Tür auf**.

L: ..... S: ..... EP: ..... 0,00 Stk PP: .....



dokaJD grosstasterSap

**43.JD 04 + Edelstahlaster um Auslösen der Feststellung und Türöffnung von Hand, Wechselkontakt einpolig, inkl. Einfachrahmen, Einbau (uP) oder Aufbau (aP)**

**43.JD 04A + Edelstahlaster uP**

Edelstahlaster ohne Beschriftung.

L: ..... S: ..... EP: ..... 0,00 Stk PP: .....



dokaJD Tast1

**Ergänzungen zur StLB HB-022+ABK-020****Ausschreibungstexte DOR**

Leistungsverzeichnis

gedruckt am 15.11.2023  
LB-HB-022+ABK-020 Preisangaben in EUR**43.JD 04B + Edelstahlaster aP**

Edelstahlaster ohne Beschriftung mit Aufputzdose.

L: ..... S: ..... EP: ..... 0,00 Stk PP: .....



dokaJD Tast1

**43.JD 04C + Edelstahlaster uP IP44**

Edelstahlaster ohne Beschriftung, spritzwassergeschützt (IP44).

L: ..... S: ..... EP: ..... 0,00 Stk PP: .....



dokaJD Tast1

**43.JD 04D + Edelstahlaster aP IP44**

Edelstahlaster ohne Beschriftung, spritzwassergeschützt (IP44) mit Aufputzdose.

L: ..... S: ..... EP: ..... 0,00 Stk PP: .....



dokaJD Tast1

**43.JD 04E + Edelstahlaster uP Symbol "Tür auf"**Edelstahlaster mit Symbol: **Tür auf**.

L: ..... S: ..... EP: ..... 0,00 Stk PP: .....



dokaJD Tast2

**43.JD 04F + Edelstahlaster aP Symbol "Tür auf"**Edelstahlaster mit Symbol: **Tür auf** mit Aufputzdose.

L: ..... S: ..... EP: ..... 0,00 Stk PP: .....



dokaJD Tast2

**Ergänzungen zur StLB HB-022+ABK-020****Ausschreibungstexte DOR**

Leistungsverzeichnis

gedruckt am 15.11.2023  
LB-HB-022+ABK-020 Preisangaben in EUR**43.JD 04G + Edelstahlaster uP Symbol "Tür auf" IP44**Edelstahlaster mit Symbol: **Tür auf**, spritzwassergeschützt (IP44).

L: ..... S: ..... EP: ..... 0,00 Stk PP: .....



dokaJD Tast2

**43.JD 04H + Edelstahlaster aP Symbol "Tür auf" IP44**Edelstahlaster mit Symbol: **Tür auf**, spritzwassergeschützt (IP44) mit Aufputzdose.

L: ..... S: ..... EP: ..... 0,00 Stk PP: .....



dokaJD Tast2

**43.JD 04I + Edelstahlaster uP Symbol "Rollstuhl"**Edelstahlaster mit Symbol: **Rollstuhl**.

L: ..... S: ..... EP: ..... 0,00 Stk PP: .....



dokaJD Tast3

**43.JD 04J + Edelstahlaster aP Symbol "Rollstuhl"**Edelstahlaster mit Symbol: **Rollstuhl** mit Aufputzdose.

L: ..... S: ..... EP: ..... 0,00 Stk PP: .....



dokaJD Tast3

**43.JD 04K + Edelstahlaster uP Symbol "Rollstuhl" IP44**Edelstahlaster mit Symbol: **Rollstuhl**, spritzwassergeschützt (IP44).

L: ..... S: ..... EP: ..... 0,00 Stk PP: .....



dokaJD Tast3

**Ergänzungen zur StLB HB-022+ABK-020****Ausschreibungstexte DOR**

Leistungsverzeichnis

gedruckt am 15.11.2023  
LB-HB-022+ABK-020 Preisangaben in EUR**43.JD 04L + Edelstahlaster aP Symbol "Rollstuhl" IP44**Edelstahlaster mit Symbol: **Rollstuhl**, spritzwassergeschützt (IP44) mit Aufputzdose.

L: ..... S: ..... EP: ..... 0,00 Stk PP: .....



dokaJD Tast3

**43.JD 04M + Edelstahlaster uP Symbol "Verriegelt/Geöffnet"**Edelstahlaster mit Symbol: **Verriegelt/Geöffnet**.

L: ..... S: ..... EP: ..... 0,00 Stk PP: .....



dokaJD Tast7

**43.JD 04N + Edelstahlaster aP Symbol "Verriegelt/Geöffnet"**Edelstahlaster mit Symbol: **Verriegelt/Geöffnet** mit Aufputzdose.

L: ..... S: ..... EP: ..... 0,00 Stk PP: .....



dokaJD Tast7

**43.JD 04O + Edelstahlaster uP Symbol "Verriegelt/Geöffnet" IP44**Edelstahlaster mit Symbol: **Verriegelt/Geöffnet**, spritzwassergeschützt (IP44).

L: ..... S: ..... EP: ..... 0,00 Stk PP: .....



dokaJD Tast7

**43.JD 04P + Edelstahlaster aP Symbol "Verriegelt/Geöffnet" IP44**Edelstahlaster mit Symbol: **Verriegelt/Geöffnet**, spritzwassergeschützt (IP44) mit Aufputzdose.

L: ..... S: ..... EP: ..... 0,00 Stk PP: .....



dokaJD Tast7

**Ergänzungen zur StLB HB-022+ABK-020****Ausschreibungstexte DOR**

Leistungsverzeichnis

gedruckt am 15.11.2023  
LB-HB-022+ABK-020 Preisangaben in EUR**43.JD 04Q + Edelstahlaster uP Symbol "Bettenschaltung"**Edelstahlaster mit Symbol: **Bettenschaltung**, Tastwippe komplett offen.

L: ..... S: ..... EP: ..... 0,00 Stk PP: .....



dokaJD Tast4

**43.JD 04R + Edelstahlaster aP Symbol "Bettenschaltung"**Edelstahlaster mit Symbol: **Bettenschaltung**, Tastwippe komplett offen mit Aufputzdose.

L: ..... S: ..... EP: ..... 0,00 Stk PP: .....



dokaJD Tast4

**43.JD 04S + Edelstahlaster uP Symbol "Bettenschaltung" IP44**Edelstahlaster mit Symbol: **Bettenschaltung**, Tastwippe komplett offen, spritzwassergeschützt (IP44).

L: ..... S: ..... EP: ..... 0,00 Stk PP: .....



dokaJD Tast4

**43.JD 04T + Edelstahlaster aP Symbol "Bettenschaltung" IP44**Edelstahlaster mit Symbol: **Bettenschaltung**, Tastwippe komplett offen, spritzwassergeschützt (IP44) mit Aufputzdose.

L: ..... S: ..... EP: ..... 0,00 Stk PP: .....



dokaJD Tast4

**43.JD 04U + Edelstahlaster uP Symbol "Dauer Auf"**Edelstahlaster mit Symbol: **Dauer Auf**

L: ..... S: ..... EP: ..... 0,00 Stk PP: .....



dokaJD Tast5



**Ergänzungen zur StLB HB-022+ABK-020**

**Ausschreibungstexte DOR**

Leistungsverzeichnis

gedruckt am 15.11.2023  
 LB-HB-022+ABK-020 Preisangaben in EUR

**43.JD 04V + Edelstahlaster aP Symbol "Dauer Auf"**

Edelstahlaster mit Symbol: **Dauer Auf** mit Aufputzdose.

L: ..... S: ..... EP: ..... 0,00 Stk PP: .....



dokaJD Tast5

**43.JD 04W + Edelstahlaster uP Symbol "Dauer Auf" IP44**

Edelstahlaster mit Symbol: **Dauer Auf**, spritzwassergeschützt (IP44).

L: ..... S: ..... EP: ..... 0,00 Stk PP: .....



dokaJD Tast5

**43.JD 04X + Edelstahlaster aP Symbol "Dauer Auf" IP44**

Edelstahlaster mit Symbol: **Dauer Auf**, spritzwassergeschützt (IP44) mit Aufputzdose.

L: ..... S: ..... EP: ..... 0,00 Stk PP: .....



dokaJD Tast5

**43.JD 04Y + Edelstahlaster uP Symbol "Schwesternschaltung"**

Edelstahlaster mit Symbol: **Schwesternschaltung**, Tastwippe Teiloffen.

L: ..... S: ..... EP: ..... 0,00 Stk PP: .....

**43.JD 04Z + Edelstahlaster aP Symbol "Schwesternschaltung"**

Edelstahlaster mit Symbol: **Schwesternschaltung**, Tastwippe Teiloffen mit Aufputzdose.

L: ..... S: ..... EP: ..... 0,00 Stk PP: .....

**43.JD 05 + Edelstahlaster um Auslösen der Feststellung und Türöffnung von Hand, Wechselkontakt einpolig, inkl. Einfachrahmen, Einbau (uP) oder Aufbau (aP)**

**43.JD 05A + Edelstahlaster uP Symbol "Schwesternschaltung" IP44**

Edelstahlaster mit Symbol: **Schwesternschaltung**, Tastwippe Teiloffen, spritzwassergeschützt (IP44).

L: ..... S: ..... EP: ..... 0,00 Stk PP: .....

**Ergänzungen zur StLB HB-022+ABK-020****Ausschreibungstexte DOR**

Leistungsverzeichnis

gedruckt am 15.11.2023  
LB-HB-022+ABK-020 Preisangaben in EUR**43.JD 05B + Edelstahlaster aP Symbol "Schwesterschaltung" IP44**Edelstahlaster mit Symbol: **Schwestererschaltung**, Tastwippe Teiloffen, spritzwassergeschützt (IP44) mit Aufputzdose.

L: ..... S: ..... EP: ..... 0,00 Stk PP: .....

**43.JD 05D + Edelstahlaster uP 214x70mm**

Edelstahlaster als Großflächentaster, Unterputzmontage.

L: ..... S: ..... EP: ..... 0,00 Stk PP: .....

**43.JD 05E + Edelstahlaster aP 214x70mm**

Edelstahlaster als Großflächentaster, Aufputzmontage.

L: ..... S: ..... EP: ..... 0,00 Stk PP: .....

**43.JD 05F + Edelstahlaster uP 214x70mm IP44**

Großflächentaster, spritzwassergeschützt (IP44), Unterputzmontage.

L: ..... S: ..... EP: ..... 0,00 Stk PP: .....

**43.JD 05G + Edelstahlaster aP 214x70mm IP44**

Großflächentaster, spritzwassergeschützt (IP44), Aufputzmontage.

L: ..... S: ..... EP: ..... 0,00 Stk PP: .....

**43.JD 06 + Zargentaster um Auslösen der Feststellung und Türöffnung von Hand, inkl. 5m Kabel, Wechselkontakt einpolig.****43.JD 06A + Zargentaster**

Zargentaster ohne Beschriftung. Farbe nach Wahl AG in weiß, schwarz, grau oder orange

L: ..... S: ..... EP: ..... 0,00 Stk PP: .....

**43.JD 06E + Zargentaster Edelstahl**

Zargentaster ohne Beschriftung in Edelstahl.

L: ..... S: ..... EP: ..... 0,00 Stk PP: .....

**Ergänzungen zur StLB HB-022+ABK-020****Ausschreibungstexte DOR**

Leistungsverzeichnis

gedruckt am 15.11.2023  
LB-HB-022+ABK-020 Preisangaben in EUR**43.JD 06F + Zargentaster Edelstahl Symbol Teilöffnung/Schwesternöffnung**Zargentaster mit Personensymbol: **Teilöffnung/Schwesternöffnung** in Edelstahl.

L: ..... S: ..... EP: ..... 0,00 Stk PP: .....

**43.JD 06G + Zargentaster Edelstahl Symbol Vollöffnung/Bettenöffnung**Zargentaster mit Bettensymbol: **Vollöffnung/Bettenöffnung** in Edelstahl.

L: ..... S: ..... EP: ..... 0,00 Stk PP: .....

## 43.JD 07 + Bedienelemente

**43.JD 07A + Codetastatur aP**

Metalltastatur zur Eingabe des Öffnungscodes und zur Programmierung inkl. Auswerteeinheit für den gesicherten Bereich.

L: ..... S: ..... EP: ..... 0,00 Stk PP: .....



dokaJD codetastatur

**43.JD 07C + Fußtaster-Pilztaster**

Fußschalter inkl. Systemzubehör.schwere Ausführung, pilzförmiger Betätigungsknopf mit 94 mm Durchmesser, schlagfester Kunststoff für den rauen Einsatz in Ausführung Schutzart IP 67, ausgestattet mit Schließerkontakt

L: ..... S: ..... EP: ..... 0,00 Stk PP: .....



dokaJD pilztaster

**43.JD 07E + Seilzugtaster**

Seilzugtaster komplett mit Mantagewinkel, Zugseil und Kugelkopf, 10A IP65.

L: ..... S: ..... EP: ..... 0,00 Stk PP: .....



dokaJD zugtaster

**Ergänzungen zur StLB HB-022+ABK-020****Ausschreibungstexte DOR**

Leistungsverzeichnis

gedruckt am 15.11.2023  
LB-HB-022+ABK-020 Preisangaben in EUR

43.JD 08 + Not-Befehlseinrichtung, Wechselkontakt einpolig, inkl. Einfachrahmen, Einbau (uP) oder Aufbau (aP), System 55

**43.JD 08A + Schalter Not/Aus uP rot**

Schalter Not/Aus rot, Unterputzmontage.

L: ..... S: ..... EP: ..... 0,00 Stk PP: .....



dokaJD Notr

**43.JD 08B + Schalter Not/Aus aP rot**

Schalter Not/Aus rot, Aufputzmontage.

L: ..... S: ..... EP: ..... 0,00 Stk PP: .....



dokaJD Notr

**43.JD 08C + Schalter Not/Aus uP grün**

Schalter Not/Aus grün, Unterputzmontage.

L: ..... S: ..... EP: ..... 0,00 Stk PP: .....



dokaJD Notg

**43.JD 08D + Schalter Not/Aus aP grün**

Schalter Not/Aus grün, Aufputzmontage.

L: ..... S: ..... EP: ..... 0,00 Stk PP: .....



dokaJD Notg

**43.JD 08F + Schalter Not/Aus uP rot unter Glas**

Schalter Not/Aus rot unter Glas, Unterputzmontage.

L: ..... S: ..... EP: ..... 0,00 Stk PP: .....

**Ergänzungen zur StLB HB-022+ABK-020****Ausschreibungstexte DOR**

Leistungsverzeichnis

gedruckt am 15.11.2023  
LB-HB-022+ABK-020 Preisangaben in EUR**43.JD 08G + Schalter Not/Aus aP rot unter Glas**

Schalter Not/Aus rot unter Glas, Aufputzmontage.

L: ..... S: ..... EP: ..... 0,00 Stk PP: .....

**43.JD 08H + Schalter Not/Aus uP grün unter Glas**

Schalter Not/Aus grün unter Glas, Unterputzmontage.

L: ..... S: ..... EP: ..... 0,00 Stk PP: .....

**43.JD 08I + Schalter Not/Aus aP grün unter Glas**

Schalter Not/Aus grün unter Glas, Aufputzmontage.

L: ..... S: ..... EP: ..... 0,00 Stk PP: .....

**43.JD 09 + LED Sensortaster, Einbau (uP) oder Aufbau (aP), grüne LEDs von weitem erkennbar, rote LEDs geben optische Rückmeldung bei Berührung, akustische Rückmeldung nach Berührung, spannungsversorgt über die Antriebseinheit.**

Technische Daten:

- Betriebsspannung 24V DC
- geringe Betriebskosten durch LED Technologie
- sehr lange Lebensdauer (100 Mio Schaltzyklen)
- Umgebungstemperatur: -30 bis +70GRAD
- IP Schutzart: Frontseite IP 69K, Rückseite IP 68
- Betätigungsart: kapazitiv
- Betätigung: auf Berührung (keine Betätigungskraft erforderlich)

**43.JD 09A + LED Sensortaster uP m.Kunststoffrahmen weiß**LED Sensortaster mit Symbol: **Ausgang**, schlagfest IK08, sicher gegen Vandalismus, wasserdicht IP69K, DM=100 mm, Tasterfläche 25 cm<sup>2</sup> nach DIN 75077, inkl. Aufnahmehalter zur Montage auf Unterputzdose.

L: ..... S: ..... EP: ..... 0,00 Stk PP: .....



dokaJD led up

**43.JD 09B + LED Sensortaster aP m.Kunststoffrahmen weiß**LED Sensortaster mit Symbol: **Ausgang**, mit Aufbaurahmen, schlagfest IK08, sicher gegen Vandalismus, wasserdicht IP69K, DM=100 mm, Tasterfläche 25 cm<sup>2</sup> nach DIN 75077, Aufnahmehalter zur Montage Aufputz.

L: ..... S: ..... EP: ..... 0,00 Stk PP: .....

**Ergänzungen zur StLB HB-022+ABK-020****Ausschreibungstexte DOR**

Leistungsverzeichnis

gedruckt am 15.11.2023  
LB-HB-022+ABK-020 Preisangaben in EUR

dokaJD led up

**43.JD 09C + LED Sensortaster uP m.Kunststoffrahmen weiß m.Brailleschrift**

LED Sensortaster mit Symbol: **Ausgang**, schlagfest IK08, sicher gegen Vandalismus, wasserdicht IP69K, DM=100 mm, erfüllt barrierefreies Bauen durch Mehrsinneprinzip (Fühlen, Sehen), Tasterfläche 25 cm<sup>2</sup> nach DIN 75077, Ausführung mit Brailleschrift, Aufnahmehalter zur Montage auf Unterputzdose.

L: ..... S: ..... EP: ..... 0,00 Stk PP: .....

**43.JD 09D + LED Sensortaster aP m.Kunststoffrahmen weiß m.Brailleschrift**

LED Sensortaster mit Symbol: **Ausgang**, schlagfest IK08, sicher gegen Vandalismus, wasserdicht IP69K, DM=100 mm, erfüllt barrierefreies Bauen durch Mehrsinneprinzip (Fühlen, Sehen), Ausführung mit Brailleschrift, Aufnahmehalter zur Montage aufputz.

L: ..... S: ..... EP: ..... 0,00 Stk PP: .....

**43.JD 09E + LED Sensortaster uP m.Glasrahmen weiß**

LED Sensortaster mit Symbol: **Ausgang**, Front aus ganzflächig gehärtetem Glas, hygienegerechte Ausführung in Anlehnung an EN 1672-1/2, wasserdicht IP69K, DM=100 mm, Einsatz im sterilen Bereich möglich.

L: ..... S: ..... EP: ..... 0,00 Stk PP: .....



dokaJD ledG ap

**43.JD 09F + LED Sensortaster aP m.Glasrahmen weiß**

LED Sensortaster mit Symbol: **Ausgang**, mit Aufbaurahmen, Front aus ganzflächig gehärtetem Glas, hygienegerechte Ausführung in Anlehnung an EN 1672-1/2, wasserdicht IP69K, DM=100 mm, Einsatz im sterilen Bereich möglich.

L: ..... S: ..... EP: ..... 0,00 Stk PP: .....



dokaJD ledG ap

**Ergänzungen zur StLB HB-022+ABK-020****Ausschreibungstexte DOR**

Leistungsverzeichnis

gedruckt am 15.11.2023  
LB-HB-022+ABK-020 Preisangaben in EUR**43.JD 09G + LED Sensortaster uP mini "Person"**

LED Sensortaster mit Symbol: **Person**, wasserdicht IP69K, DM=29 mm, Einsatz im sterilen Bereich möglich, Funktion: Ansteuerung von 1 flügeligen Türen oder Schiebetüren oder eines Türflügels bei 2 flügeligen Türen (Teilöffnung).

L: ..... S: ..... EP: ..... 0,00 Stk PP: .....



dokaJD ledmini1ap

**43.JD 09H + LED Sensortaster uP mini "Bett"**

LED Sensortaster mit Symbol: **Bett**, wasserdicht IP69K, DM=29 mm, Einsatz im sterilen Bereich möglich, Funktion: volle Öffnung von 2 flügeligen Türen oder Schiebetüren.

L: ..... S: ..... EP: ..... 0,00 Stk PP: .....



dokaJD ledmini2up

**43.JD 09J + LED Sensortaster uP mini "Reinigung"**

LED Sensortaster mit Symbol: **Reinigung**, wasserdicht IP69K, DM=29 mm, Einsatz im sterilen Bereich möglich, Funktion: mit Dauerimpulsfunktion (1. Impuls öffnet die Tür, 2. Impuls schließt die Tür).

L: ..... S: ..... EP: ..... 0,00 Stk PP: .....



dokaJD ledmini3ap

**43.JD 09M + LED Sensortaster Fußtaster Wandeinbau**

Fußtaster, wasserdicht IP69K, 100 x 100 mm, extrem belastbar bis 500 kg Gewicht, Einsatz im sterilen Bereich möglich.

L: ..... S: ..... EP: ..... 0,00 Stk PP: .....



dokaJD ledF

**Ergänzungen zur StLB HB-022+ABK-020****Ausschreibungstexte DOR**

Leistungsverzeichnis

gedruckt am 15.11.2023  
LB-HB-022+ABK-020 Preisangaben in EUR**43.JD 09N + LED Sensortaster Fußtaster Bodeneinbau**

Fußtaster, wasserdicht IP69K, 100 x 100 mm, extrem belastbar bis 500 kg Gewicht, Einsatz im sterilen Bereich möglich, inkl. Montagehalter zum Einbau in Boden.

L: ..... S: ..... EP: ..... 0,00 Stk PP: .....



dokaJD ledF

**43.JD 10 + Kabellose Bedienmöglichkeit zum Auslösen der Feststellung und Türöffnung von Hand****43.JD 10A + Funkempfänger bidirektional 868.3 MHz**

Einbau von Funkempfänger in die Antriebseinheit, bidirektionale Kommunikation für den Einsatz mit kabellosen Funk-Taster und Funk-Fernbedienung. Es können bis zu 1024 Sender betrieben werden. Ausführung je nach eingesetzter Taster-Technologie.

L: ..... S: ..... EP: ..... 0,00 Stk PP: .....

**43.JD 10B + Funk-Wandtaster 868.3 MHz**

Batteriebetriebener Funk-Wandtaster, im 55 mm Design aus weißem Kunststoff, kann wahlweise auf den Untergrund geschraubt oder geklebt werden, geeignet für den Einsatz im Innenbereich, Einsatz nur in Verbindung mit Funkempfänger.

L: ..... S: ..... EP: ..... 0,00 Stk PP: .....



dokaJD Funkwandsender

**43.JD 10C + Funk-Handsender bidirektional 868.3 MHz**

Batteriebetrieber Funk-Handsender, 4 Kanäle mit Rückmelde LED, stoßfeste Ausführung mit Schlüsselband.

L: ..... S: ..... EP: ..... 0,00 Stk PP: .....



**Ergänzungen zur StLB HB-022+ABK-020****Ausschreibungstexte DOR**

Leistungsverzeichnis

gedruckt am 15.11.2023  
LB-HB-022+ABK-020 Preisangaben in EUR

dokaJD Funkhandsender

**43.JD 10G + Funk-Wandtaster 868.3 MHz batterieles**

Batterieloser Funk-Wandtaster, im 55 mm Design aus weißem Kunststoff, kann wahlweise auf den Untergrund geschraubt oder geklebt werden, geeignet für den Einsatz im Innenbereich, Einsatz nur in Verbindung mit geeignetem Funkempfänger.

L: ..... S: ..... EP: ..... 0,00 Stk PP: .....



dokaJD enocean1

**43.JD 10H + Funk-Wandtaster 868.3 MHz batterieles Doppelwippe**

Batterieloser Funk-Wandtaster, im 55 mm Design aus weißem Kunststoff, kann wahlweise auf den Untergrund geschraubt oder geklebt werden, geeignet für den Einsatz im Innenbereich, Einsatz nur in Verbindung mit geeignetem Funkempfänger, Doppelwippe.

L: ..... S: ..... EP: ..... 0,00 Stk PP: .....



dokaJD enocean2

**43.JD 11 + Radarsteuerung für Automatische Türanlagen****43.JD 11F + Radarbewegungsmelder stereo**

Radarbewegungsmelder mit verstellbarem Neigungswinkel, Einstellungsfunktion für ein schräges Gesichtsfeld, grössenverstellbare Feldgröße, Richtungserkennung, Querverkehrsoptimierung, Immunität und Statusanzeige, Slow Motion Funktion, Remote Control.

Farbe wahlweise silber, weiß oder schwarz.

L: ..... S: ..... EP: ..... 0,00 Stk PP: .....



dokaJD radar1

**Ergänzungen zur StLB HB-022+ABK-020****Ausschreibungstexte DOR**

Leistungsverzeichnis

gedruckt am 15.11.2023  
LB-HB-022+ABK-020 Preisangaben in EUR**43.JD 11H + Radarbewegungsmelder stereo m.Wetterschutzhaube**

Radarbewegungsmelder mit verstellbarem Neigungswinkel, Einstellungsfunktion für ein schräges Gesichtsfeld, grössenverstellbare Feldgrösse, Richtungserkennung, Querverkehrsoptimierung, Immunität und Statusanzeige, Slow Motion Funktion, Remote Control. mit transparenter Wetterschutzhaube für die Anwendung im Aussenbereich. Farbe wahlweise silber, weiß oder schwarz.

L: ..... S: ..... EP: ..... 0,00 Stk PP: .....



dokaJD radar4

**43.JD 11I + Radarbewegungsmelder stereo L=1000mm**

Radarbewegungsmelder mit verstellbarem Neigungswinkel, Einstellungsfunktion für ein schräges Gesichtsfeld, grössenverstellbare Feldgrösse, Richtungserkennung, Querverkehrsoptimierung, Immunität und Statusanzeige, Slow Motion Funktion, Remote Control. Farbe wahlweise silber, weiß oder schwarz, mit Wandarm L=1000 mm.

L: ..... S: ..... EP: ..... 0,00 Stk PP: .....

**43.JD 11J + Radarbewegungsmelder stereo L=1000mm m.Wetterschutzhaube**

Radarbewegungsmelder mit verstellbarem Neigungswinkel, Einstellungsfunktion für ein schräges Gesichtsfeld, grössenverstellbare Feldgrösse, Richtungserkennung, Querverkehrsoptimierung, Immunität und Statusanzeige, Slow Motion Funktion, Remote Control. mit transparenter Wetterschutzhaube für die Anwendung im Aussenbereich. Farbe wahlweise silber, weiß oder schwarz, mit Wandarm L=1000 mm.

L: ..... S: ..... EP: ..... 0,00 Stk PP: .....

**43.JD 11L + Radarbewegungsmelder stereo Deckeneinbau**

Radarbewegungsmelder mit verstellbarem Neigungswinkel, Einstellungsfunktion für ein schräges Gesichtsfeld, grössenverstellbare Feldgrösse, Richtungserkennung, Querverkehrsoptimierung, Immunität und Statusanzeige, Slow Motion Funktion, Remote Control. Farbe wahlweise silber, weiß oder schwarz.

L: ..... S: ..... EP: ..... 0,00 Stk PP: .....



dokaJD radar3

**43.JD 15 + Rot-Grün-Display zur Statusanzeige der Türanlage, LED Anzeige, 24V DC, Rot-Grün-Display zur Statusanzeige der Türanlage, Leuchtkraft gemäß DIN VDE 0834, Teil 1, Lichtsignal, 24V DC, LED-Anzeige rot, grün, weiß**

**Ergänzungen zur StLB HB-022+ABK-020****Ausschreibungstexte DOR**

Leistungsverzeichnis

gedruckt am 15.11.2023  
LB-HB-022+ABK-020 Preisangaben in EUR**43.JD 15A + Rot-Grün-Display zur Statusanzeige der Türanlage**

Rot-Grün-Display für Wandmontage.

L: ..... S: ..... EP: ..... 0,00 Stk PP: .....

**43.JD 20 + Elektromagnet mit Verpolschutz zugelassen für die Verwendung in Feststellanlagen inkl. Anker als Gegenstück am Türblatt.****43.JD 20A + Haltemagnet f.Wandmontage**

Elektromagnet mit Verpolschutz für Wandmontage, Haltekraft 400 N. 24 V AC/DC

zB. Type EM 500 G + Anker von dormakaba oder Gleichwertiges.

Angebotenes Erzeugnis:(.....)

**Kriterien der Gleichwertigkeit:** Haltekraft, Abmessungen

L: ..... S: ..... EP: ..... 0,00 Stk PP: .....



dokaJD em500gB

**43.JD 20D + Haltemagnet f.Wandmontage+Taster**

Elektromagnet mit Verpolschutz für Wandmontage mit Unterbrecherdrucktaster, Haltekraft 400 N. 24 V AC/DC

zB. Type EM 500 A + Anker von dormakaba oder Gleichwertiges.

Angebotenes Erzeugnis:(.....)

**Kriterien der Gleichwertigkeit:** Haltekraft, Abmessungen

L: ..... S: ..... EP: ..... 0,00 Stk PP: .....



dokaJD em500aW

**43.JD 20F + Haltemagnet f.Wandmontage+Taster b.450mm**

Elektromagnet mit Verpolschutz für Wand, Decken oder Bodenmontage mit Unterbrecherdrucktaster, Haltekraft 490 N. 24 V DC; inkl. Anker; Länge wahlweise 150, 300 oder 450 mm.

zB. Type EM 500 H + Anker von dormakaba oder Gleichwertiges.

Angebotenes Erzeugnis:(.....)

**Kriterien der Gleichwertigkeit:** Haltekraft, Abmessungen

L: ..... S: ..... EP: ..... 0,00 Stk PP: .....

**Ergänzungen zur StLB HB-022+ABK-020****Ausschreibungstexte DOR**

Leistungsverzeichnis

gedruckt am 15.11.2023  
LB-HB-022+ABK-020 Preisangaben in EUR

dokaJD em500hD

**43.JD 20G + Haltemagnet uP**

Elektromagnet mit Verpolschutz für Unterputzmontage (uP), Haltekraft 400 N. 24 V AC/DC  
zB. Type EM 500 U von dormakaba oder Gleichwertiges.

Angebotenes Erzeugnis:(.....)

**Kriterien der Gleichwertigkeit:** Haltekraft, Abmessungen

L: ..... S: ..... EP: ..... 0,00 Stk PP: .....



dokaJD em500u

**43.JD 20M + Haltemagnet f.Bodenmontage**

Elektromagnet mit Verpolschutz für Bodenmontage, Haltekraft 400 N. 24 V AC/DC  
zB. Type EM 500 G + Bodenwinkel von dormakaba oder Gleichwertiges.

Angebotenes Erzeugnis:(.....)

**Kriterien der Gleichwertigkeit:** Haltekraft, Abmessungen

L: ..... S: ..... EP: ..... 0,00 Stk PP: .....



dokaJD em500gB

**43.JD 20N + Haltemagnet f.Bodenmontage+Taster**

Elektromagnet mit Verpolschutz für Bodenmontage mit Unterbrecherdrucktaster, Haltekraft 400 N. 24 V AC/DC

zB. Type EM 500 A + Bodenwinkel von dormakaba oder Gleichwertiges.

Angebotenes Erzeugnis:(.....)

**Kriterien der Gleichwertigkeit:** Haltekraft, Abmessungen

L: ..... S: ..... EP: ..... 0,00 Stk PP: .....

**Ergänzungen zur StLB HB-022+ABK-020****Ausschreibungstexte DOR**

Leistungsverzeichnis

gedruckt am 15.11.2023  
LB-HB-022+ABK-020 Preisangaben in EUR

dokaJD em500aW

**43.JD 200 + Haltemagnet f.Bodenmontage+Taster b.450mm**

Elektromagnet mit Verpolschutz für Bodenmontage mit Unterbrecherdrucktaster, Haltekraft 490 N. 24 V DC; inkl. Anker; Länge wahlweise 150, 300 oder 450 mm.

zB. Type EM 500 H + Anker von dormakaba oder Gleichwertiges.

Angebotenes Erzeugnis:(.....)

**Kriterien der Gleichwertigkeit:** Haltekraft, Abmessungen

L: ..... S: ..... EP: ..... 0,00 Stk PP: .....



dokaJD em500hD

**43.JD 20R + Haltemagnet f.Deckenmontage+Taster b.450mm**

Elektromagnet mit Verpolschutz für Deckenmontage mit Unterbrecherdrucktaster, Haltekraft 490 N. 24 V DC; inkl. Anker; Länge wahlweise 150, 300 oder 450 mm.

zB. Type EM 500 H + Anker von dormakaba oder Gleichwertiges.

Angebotenes Erzeugnis:(.....)

**Kriterien der Gleichwertigkeit:** Haltekraft, Abmessungen

L: ..... S: ..... EP: ..... 0,00 Stk PP: .....



dokaJD em500hD

**43.JD 30 + Türstopper Modell lt. Angabe.****43.JD 30A + Bodentürstopper Modell 5020**

Bodentürstopper Modell 5020, Edelstahlbasiskörper mit Gummiring und Designkopf

zB. Type TZ5020 von dormakaba oder Gleichwertiges.

Angebotenes Erzeugnis:(.....)

L: ..... S: ..... EP: ..... 0,00 Stk PP: .....

**Ergänzungen zur StLB HB-022+ABK-020**

**Ausschreibungstexte DOR**

Leistungsverzeichnis

gedruckt am 15.11.2023  
 LB-HB-022+ABK-020 Preisangaben in EUR



dokaJG 5020

**43.JD 30B + Bodentürstopper Modell 5021**

Bodentürstopper Modell 5021, Edelstahlbasiskörper mit Gummiring und Designkopf  
 zB. Type TZ5021 von dormakaba oder Gleichwertiges.

Angebotenes Erzeugnis:(.....)

L: ..... S: ..... EP: ..... 0,00 Stk PP: .....



dokaJG 5021

**43.JD 30C + Bodentürstopper Modell 5022**

Bodentürstopper Modell 5022, Edelstahlbasiskörper mit Gummiring und Designkopf  
 zB. Type TZ5022 von dormakaba oder Gleichwertiges.

Angebotenes Erzeugnis:(.....)

L: ..... S: ..... EP: ..... 0,00 Stk PP: .....



dokaJG 5022

**43.JD 30D + Bodentürstopper Modell 5023**

Bodentürstopper Modell 5023, Edelstahlbasiskörper mit Gummiring und Designkopf  
 zB. Type TZ5023 von dormakaba oder Gleichwertiges.

Angebotenes Erzeugnis:(.....)

L: ..... S: ..... EP: ..... 0,00 Stk PP: .....



dokaJG 5023

**Ergänzungen zur StLB HB-022+ABK-020****Ausschreibungstexte DOR**

Leistungsverzeichnis

gedruckt am 15.11.2023  
LB-HB-022+ABK-020 Preisangaben in EUR**43.JD 30E + Bodentürstopper Modell 5000**

Bodentürstopper Modell 5000, Edelstahlbasiskörper mit Hartgummi, DM = 65 mm.

zB. Type TZ5000 von dormakaba oder Gleichwertiges.

Angebotenes Erzeugnis:(.....)

L: ..... S: ..... EP: ..... 0,00 Stk PP: .....



dokaJG 5000

**43.JD 30F + Bodentürstopper Modell 5001**

Bodentürstopper Modell 5001, Edelstahlbasiskörper mit Hartgummi, DM = 89 mm.

zB. Type TZ5001 von dormakaba oder Gleichwertiges.

Angebotenes Erzeugnis:(.....)

L: ..... S: ..... EP: ..... 0,00 Stk PP: .....

**43.JD 30G + Bodentürstopper Modell 5002**

Bodentürstopper Modell 5002

zB. Type TZ5002 von dormakaba oder Gleichwertiges.

Angebotenes Erzeugnis:(.....)

L: ..... S: ..... EP: ..... 0,00 Stk PP: .....



dokaJG 5002

**43.JD 30H + Bodentürstopper Modell 5010**

Bodentürstopper Modell 5010, mit Hartgummi, DM = 38 mm, L = 25 mm.

zB. Type TZ5010 von dormakaba oder Gleichwertiges.

Angebotenes Erzeugnis:(.....)

L: ..... S: ..... EP: ..... 0,00 Stk PP: .....



dokaJG 5010

**Ergänzungen zur StLB HB-022+ABK-020**

**Ausschreibungstexte DOR**

Leistungsverzeichnis

gedruckt am 15.11.2023  
 LB-HB-022+ABK-020 Preisangaben in EUR

**43.JD 30I + Bodentürstopper Modell 5011**

Bodentürstopper Modell 5011 mit Hartgummi, DM = 38 mm, L = 27 mm.

zB. Type TZ5011 von dormakaba oder Gleichwertiges.

Angebotenes Erzeugnis:(.....)

L: ..... S: ..... EP: ..... 0,00 Stk PP: .....



dokaJG 5010

**43.JD 30J + Wandtürstopper Modell 5012 60mm**

Wandtürstopper Modell 5012 mit Hartgummi, DM = 38 mm, L = 60 mm.

zB. Type TZ5012 von dormakaba oder Gleichwertiges.

Angebotenes Erzeugnis:(.....)

L: ..... S: ..... EP: ..... 0,00 Stk PP: .....



dokaJG 5014

**43.JD 30K + Wandtürstopper Modell 5013 90mm**

Wandtürstopper Modell 5013 mit Hartgummi, DM = 38 mm, L = 90 mm.

zB. Type TZ5013 von dormakaba oder Gleichwertiges.

Angebotenes Erzeugnis:(.....)

L: ..... S: ..... EP: ..... 0,00 Stk PP: .....



dokaJG 5014

**43.JD 30L + Wandtürstopper Modell 5014 120mm**

Wandtürstopper Modell 5014 mit Hartgummi, DM = 38 mm, L = 120 mm.

zB. Type TZ5014 von dormakaba oder Gleichwertiges.

Angebotenes Erzeugnis:(.....)

L: ..... S: ..... EP: ..... 0,00 Stk PP: .....



**Ergänzungen zur StLB HB-022+ABK-020****Ausschreibungstexte DOR**

Leistungsverzeichnis

gedruckt am 15.11.2023  
LB-HB-022+ABK-020 Preisangaben in EUR

dokaJG 5014

**43.JD 30N + Bodentürstopper Modell Easy stop**

Bodentürstopper Modell Easy stop, barrierefreier flächenbündig eingelassener Bodenteller, sanft Türstopfung. Das zuweite Öffnen der Tür oder ein abruptes Stoppen wird verhindert

zB. Type Easy stop von dormakaba oder Gleichwertiges.

Angebotenes Erzeugnis:(.....)

L: ..... S: ..... EP: ..... 0,00 Stk PP: .....



dokaJG EasyStop

**43.JD 31 + Türfeststeller Modell lt. Angabe.****43.JD 31A + Teleskoptürfeststeller Modell 360 silber**

Teleskop-Türfeststeller aus Stahl, silberfarbig lackiert. **Hinweis:** nicht geeignet für die Verwendung an Feuer- und Rauchschutztüren.

zB. Type Teleskop-Türfeststeller 360 von dormakaba oder Gleichwertiges.

Angebotenes Erzeugnis:(.....)

L: ..... S: ..... EP: ..... 0,00 Stk PP: .....



dokaJG Feststeller1

**43.JD 31C + Teleskoptürfeststeller Modell 5563 silber**

Teleskop-Türfeststeller aus Aluminium, eloxiert. **Hinweis:** nicht geeignet für die Verwendung an Feuer- und Rauchschutztüren.

zB. Type Teleskop-Türfeststeller TZ 5563 von dormakaba oder Gleichwertiges.

Angebotenes Erzeugnis:(.....)

L: ..... S: ..... EP: ..... 0,00 Stk PP: .....



dokaJG Feststeller2

**43.JD 31D + Hakentürfeststeller Modell 5562 Edelstahl**

Hakenfeststeller für Bodenmontage aus Stahl, Durch den Fanghaken wird die Tür am Feststeller gehalten. Lösen: Druck gegen das Türblatt in Öffnungsrichtung löste den Fanghaken und die Tür

**Ergänzungen zur StLB HB-022+ABK-020****Ausschreibungstexte DOR**

Leistungsverzeichnis

gedruckt am 15.11.2023

LB-HB-022+ABK-020

Preisangaben in EUR

kann geschlossen werden. Hinweis: nicht geeignet für die Verwendung an Feuer- und Rauchschutztüren.

zB. Type Hakenfeststeller 5562 von dormakaba oder Gleichwertiges.

Angebotenes Erzeugnis:(.....)

L: ..... S: ..... EP: ..... 0,00 Stk PP: .....



dokaJG Feststeller3

43.JD 36 + Magnet-Türkontakte zur Öffnungsüberwachung von Türen mit 2,3 m flexibler Anschlussleitung und integrierter Sabotagelinie. NO Ruhekontakt, Kontaktbelastbarkeit: max. 10 W.

**43.JD 36A + Magnetkontakt Holztür VDS-Klasse B braun**

Einbau in Holztüren zur Einlass-Montage, (VdS-Nr. G 191518, Klasse B), braun

zB. Type TK103 braun von dormakaba oder Gleichwertiges.

Angebotenes Erzeugnis:(.....)

L: ..... S: ..... EP: ..... 0,00 Stk PP: .....

**43.JD 36B + Magnetkontakt Holztür VDS-Klasse B weiß**

Einbau in Holztüren zur Einlass-Montage, (VdS-Nr. G 191518, Klasse B), weiß

zB. Type TK110 weiß von dormakaba oder Gleichwertiges.

Angebotenes Erzeugnis:(.....)

L: ..... S: ..... EP: ..... 0,00 Stk PP: .....

**43.JD 36C + Magnetkontakt Holz- und Metalltüren VDS-Klasse B braun**

Einbau in Holz- und Metalltüren, Aufschraubmontage (VdS-Nr. 191523, Klasse B), braun

zB. Type TK203 braun von dormakaba oder Gleichwertiges.

Angebotenes Erzeugnis:(.....)

L: ..... S: ..... EP: ..... 0,00 Stk PP: .....

**43.JD 36D + Magnetkontakt Holz- und Metalltüren VDS-Klasse B weiß**

Einbau in Holz- und Metalltüren, Aufschraubmontage (VdS-Nr. 191523, Klasse B), weiß

zB. Type TK210 weiß von dormakaba oder Gleichwertiges.

Angebotenes Erzeugnis:(.....)

L: ..... S: ..... EP: ..... 0,00 Stk PP: .....

**Ergänzungen zur StLB HB-022+ABK-020****Ausschreibungstexte DOR**

Leistungsverzeichnis

gedruckt am 15.11.2023

LB-HB-022+ABK-020

Preisangaben in EUR

- 43.JD 37 + Elektromechanischer Türkontakt. Die federnd gelagerte Kugel wird beim Schließen der Tür mechanisch betätigt und bietet so eine größtmögliche Kontaktsicherheit. Potentialfreier Wechslerkontakt, Kontaktbelastbarkeit: 5 A / 30 V.  
*Inklusive 4 m Anschlusskabel.*
- 43.JD 37B + Elektromechanischer Türkontakt weiß Stulp eckig**  
Farbe: weiß, Abmessungen Stulp (B x H x T): ca. 22,5 x 42 mm, Abmessung Grundkörper (Ø x T): ca. 20 x 25 mm  
zB. Type TK 411 Stulp eckig von dormakaba oder Gleichwertiges.  
Angebotenes Erzeugnis:(.....)
- L: ..... S: ..... EP: ..... 0,00 Stk PP: .....
- 43.JD 37C + Elektromechanischer Türkontakt weiß Stulp gerundet**  
Farbe: weiß, Abmessungen Stulp (B x H x T): ca. 22,5 x 42 mm, Abmessung Grundkörper (Ø x T): ca. 20 x 25 mm  
zB. Type TK 411-R Stulp mit gerundeten Kanten von dormakaba oder Gleichwertiges.  
Angebotenes Erzeugnis:(.....)
- L: ..... S: ..... EP: ..... 0,00 Stk PP: .....
- 43.JD 37D + Elektromechanischer Türkontakt ES Stulp gerundet**  
Farbe: Metall (ES), Abmessungen Stulp (B x H x T): ca. 23 x 42 mm, Abmessung Grundkörper (Ø x T): ca. 18 x 33 mm  
zB. Type TK 404 Stulp eckig von dormakaba oder Gleichwertiges.  
Angebotenes Erzeugnis:(.....)
- L: ..... S: ..... EP: ..... 0,00 Stk PP: .....
- 43.JD 38 + Riegelschaltkontakt
- 43.JD 38A + Riegelschaltkontakt VDS Klasse C**  
Riegelschaltkontakt VDS Klasse C Nr. G 193 082 mit einem potentialfreien Wechslerkontakt zur Überwachung der Verriegelung von Türen. Schutzklasse: IP 68, Anschlusskabel: 4 m LIYY 3 x 0,14 mm<sup>2</sup>, Schaltleistung: 30 V DC, 200 mA  
zB. Type RK von dormakaba oder Gleichwertiges.  
Angebotenes Erzeugnis: (.....)
- L: ..... S: ..... EP: ..... 0,00 Stk PP: .....
- 43.JD 39 + Kabelübergang, Kabelspirale robuste Edelstahlspirale mit verstärkter Feder und passendem Aufnahmekasten zum Einzug flexibler Anschlusskabel bis 7,5 mm Ø bzw. zum Einzug flexibler Anschlusskabel bis 7,5 mm Ø zwischen beweglichen Elementen mit Hohlräumen, auch als Kabelschaukel einsetzbar. Gewährleistet eine quetschfreie und sabotageschutzte Verbindung zwischen Flügel und Zarge von Türen und Fenstern.

**Ergänzungen zur StLB HB-022+ABK-020****Ausschreibungstexte DOR**

Leistungsverzeichnis

gedruckt am 15.11.2023

LB-HB-022+ABK-020

Preisangaben in EUR

**43.JD 39A + Kabelübergang KÜ260**

für Türbänder bis 18 mm Drehpunkt und Öffnung bis 110°, Länge der flexiblen Spirale: 155 mm  
zB. Type KÜ260 von dormakaba oder Gleichwertiges.

Angebotenes Erzeugnis:(.....)

L: ..... S: ..... EP: ..... 0,00 Stk PP: .....

**43.JD 39C + Kabelspirale KS155**

für Türbänder bis 18 mm Drehpunkt und Öffnung bis 110°, Länge der flexiblen Spirale: 155 mm  
zB. Type KS 155 von dormakaba oder Gleichwertiges.

Angebotenes Erzeugnis:(.....)

L: ..... S: ..... EP: ..... 0,00 Stk PP: .....

**43.JD 39D + Kabelspirale KS370**

für Türbänder bis 36 mm Drehpunkt und Öffnung bis 180°, Länge der flexiblen Spirale: 370 mm  
zB. Type KS 370 von dormakaba oder Gleichwertiges.

Angebotenes Erzeugnis:(.....)

L: ..... S: ..... EP: ..... 0,00 Stk PP: .....

- 43.JD 40 + Türwächter mit Voralarm** gerichtet für Profilhalbzylinder, lichtbeständiges, schlag- und kratzfestes, glasfaserverstärktes Kunststoffgehäuse, Verschiebeinheit aus Metall, korrosionsgeschützt, Batteriebetrieb mit drei handelsüblichen AA 1,5 V Batterien, Batterielebensdauer ca. 18 Monate, Alarm: 98 dB in einem Meter Abstand, Sirene extrem schockfest, staub- und spritzwassergeschützt (IP 67), Türwächter für den Außenbereich geeignet, Voralarm kann auch deaktiviert werden.

Funktion:

Sobald der Türdrücker oder Panikstange den Voralarm berührt, löst der Türwächter einen akustisch wahrnehmbaren Alarm aus. Dem Benutzer soll damit signalisiert werden, dass diese Tür nur im Notfall zu benutzen ist. Mit dem Loslassen des Türdrückers verstummt der Voralarm wieder. Wird der Drücker weiterhin betätigt, wird unwiderruflich der Hauptalarm ausgelöst und der Drücker freigegeben.

**43.JD 40A + Fluchttürwächter+Voralarm f.Vollblattdüren EN179**

für Vollblattdüren mit Voralarm, für die Montage unter dem Türdrücker, zur Verklebung auf glatten Flächen geeignet.

zB. Type 138/FW/VA mit Montagewinkel von dormakaba oder Gleichwertiges.

Angebotenes Erzeugnis:(.....)

L: ..... S: ..... EP: ..... 0,00 Stk PP: .....



dokaJH Türwächter1

**Ergänzungen zur StLB HB-022+ABK-020****Ausschreibungstexte DOR**

Leistungsverzeichnis

gedruckt am 15.11.2023  
LB-HB-022+ABK-020 Preisangaben in EUR**43.JD 40B + Fluchttürwächter+Voralarm f.Vollblatttören EN1125**

für Vollblatttören mit Voralarm, für die Montage unter der Panikstange, Ausführung links/rechts, inkl. Montagewinkel.

zB. Type 138/FW/VA/S/LI.RE mit Montagewinkel von dormakaba oder Gleichwertiges.

Angebotenes Erzeugnis:(.....)

L: ..... S: ..... EP: ..... 0,00 Stk PP: .....



dokaJH Türwächter2

**43.JD 40C + Fluchttürwächter+Voralarm f.Rohrrahmentüren EN179**

für Rohrrahmentüren mit Voralarm, für die Montage unter dem Türdrücker, Ausführung links/rechts, inkl. Montagewinkel.

zB. Type 138/FW/VA/R/LI.RE mit Montagewinkel von dormakaba oder Gleichwertiges.

Angebotenes Erzeugnis:(.....)

L: ..... S: ..... EP: ..... 0,00 Stk PP: .....



dokaJH Türwächter3

**43.JD 40D + Fluchttürwächter+Voralarm f.Rohrrahmentüren EN1125**

für Rohrrahmentüren mit Voralarm, für die Montage unter der Panikstange, Ausführung links, inkl. Montagewinkel.

zB. Type 138/FW/VA/S/LI.RE mit Montagewinkel von dormakaba oder Gleichwertiges.

Angebotenes Erzeugnis:(.....)

L: ..... S: ..... EP: ..... 0,00 Stk PP: .....



dokaJH Türwächter2

- 43.JD 46 + Standsäule f.Zutrittskomponenten bestehend aus einem witterungsbeständigen Gehäuse im Außenbereich einsetzbar, vorbereitet für geeignete Komponenten wie Taster, Programmschalter, Schlüsseltaster, Nottaster, Zutrittsleser, Codetastaturen,...

Einbauten sind als Aufzählungsposition (Az) beschrieben, Montage: auf fertigen Fußboden

**43.JD 46A + Standsäule f.Zutritt NIRO H=1100mm DM=48mm**

Leserstandsäule für kleine Kartenleser aus Edelstahlrohr AISI 304 mit Alu-Distanzstück 80 x 35 mm in RAL 9006, mit Kabelbohrung für auftraggeberseitige Leserplatte (Aufputzmontage).

*Abmessungen:*

- Durchmesser DM (mm): 48
- Höhe H (mm): 1100

zB. Type Leserstandsäule CRP-E01 von dormakaba oder Gleichwertiges.

**Ergänzungen zur StLB HB-022+ABK-020**

**Ausschreibungstexte DOR**

Leistungsverzeichnis

gedruckt am 15.11.2023  
 LB-HB-022+ABK-020 Preisangaben in EUR

Angebotenes Erzeugnis: (.....)

**Kriterien der Gleichwertigkeit:** Abmessungen, Form, Material, Ausstattung

L: ..... S: ..... EP: ..... 0,00 Stk PP: .....



dokaJD Säule2

**43.JD 46B + Standsäule f.Zutritt NIRO H=1100mm DM=60mm**

Leserstandsäule für kleine Kartenleser aus Edelstahlrohr AISI 304 mit Alu-Distanzstück 80 x 35 mm in RAL 9006, mit Kabelbohrung für auftraggeberseitige Leserplatte (Aufputzmontage).

*Abmessungen:*

- Durchmesser DM (mm): 60
- Höhe H (mm): 1100

zB. Type Leserstandsäule CRP-E01 von dormakaba oder Gleichwertiges.

Angebotenes Erzeugnis: (.....)

**Kriterien der Gleichwertigkeit:** Abmessungen, Form, Material, Ausstattung

L: ..... S: ..... EP: ..... 0,00 Stk PP: .....



dokaJD Säule2

**43.JD 46F + Standsäule f.Zutritt NIRO H=1100mm DM=140mm**

Leserstandsäule für kleine Kartenleser und Signalanlagen aus Edelstahlrohr AISI 304 mit abgeschrägtem Kopf (30°)

*Abmessungen:*

- Durchmesser DM (mm): 140
- Höhe H (mm): 1100

zB. Type Leserstandsäule CRP-C01 von dormakaba oder Gleichwertiges.

**Ergänzungen zur StLB HB-022+ABK-020****Ausschreibungstexte DOR**

Leistungsverzeichnis

gedruckt am 15.11.2023  
LB-HB-022+ABK-020 Preisangaben in EUR

Angebotenes Erzeugnis: (.....)

**Kriterien der Gleichwertigkeit:** Abmessungen, Form, Material, Ausstattung

L: ..... S: ..... EP: ..... 0,00 Stk PP: .....



dokaJD Säule41

**43.JD 46G + Standsäule f.Zutritt NIRO H=1100mm DM=206mm**

Leserstandsäule für kleine Kartenleser und Signalanlagen aus Edelstahlrohr AISI 304 mit abgeschrägtem Kopf (30°)

*Abmessungen:*

- Durchmesser DM (mm): 206
- Höhe H (mm): 1100

zB. Type Leserstandsäule CRP-C01 von dormakaba oder Gleichwertiges.

Angebotenes Erzeugnis: (.....)

**Kriterien der Gleichwertigkeit:** Abmessungen, Form, Material, Ausstattung

L: ..... S: ..... EP: ..... 0,00 Stk PP: .....



dokaJD Säule41

**43.JD 46H + Standsäule f.Zutritt NIRO H=1180mm DM=140mm Medienrückgabe**

Leserstandsäule aus Edelstahlrohr AISI 304 für die Kontrolle und Rücknahme von Ausweisen einschließlich Schutzhülle und Cliphaltern (Länge 90 mm / Breite 63 mm / Dicke 5 mm). Integrierte Kartenrückgabeschale, Signalanlage (rot/grün) in der horizontalen Abdeckung, Karteneinwurfschlitz sowie Schlitzsperre und abschließbarer Sammelbehälter. Präsenzerkennung für nicht lesbare Karten. Spannungsversorgung 24VDC, Innenanwendung.

*Abmessungen:*

- Durchmesser DM (mm): 140
- Höhe H (mm): 1180

zB. Type Leserstandsäule CRP-M01 von dormakaba oder Gleichwertiges.

**Ergänzungen zur StLB HB-022+ABK-020****Ausschreibungstexte DOR**

Leistungsverzeichnis

gedruckt am 15.11.2023

LB-HB-022+ABK-020

Preisangaben in EUR

Angebotenes Erzeugnis: (.....)

**Kriterien der Gleichwertigkeit:** Abmessungen, Form, Material, Ausstattung

L: ..... S: ..... EP: ..... 0,00 Stk PP: .....

**43.JD 46I + Standsäule f.Zutritt NIRO H=1250mm 160x205mm**

Standsäule aus Edelstahl AISI 304 mit abnehmbarer Revisionsöffnung zum Einbau von auftraggeberseitigen Komponenten (max. Einbaumaße H = 170 / B = 140 / T = 150)

*Abmessungen:*

- Tiefe T (mm): 160
- Breite B(mm): 205
- Höhe H (mm): 1250

zB. Type Leserstandsäule CRP-E03 von dormakaba oder Gleichwertiges.

Angebotenes Erzeugnis: (.....)

**Kriterien der Gleichwertigkeit:** Abmessungen, Form, Material, Ausstattung

L: ..... S: ..... EP: ..... 0,00 Stk PP: .....



dokaJD Säule31

**43.JD 46J + Standsäule f.Zutritt NIRO H=1550mm 160x205mm**

Standsäule aus Edelstahl AISI 304 mit abnehmbarer Revisionsöffnung zum Einbau von auftraggeberseitigen Komponenten (max. Einbaumaße H = 170 / B = 140 / T = 150)

*Abmessungen:*

- Tiefe T (mm): 160
- Breite B(mm): 205
- Höhe H (mm): 1550

zB. Type Leserstandsäule CRP-E03 von dormakaba oder Gleichwertiges.

Angebotenes Erzeugnis: (.....)

**Kriterien der Gleichwertigkeit:** Abmessungen, Form, Material, Ausstattung

L: ..... S: ..... EP: ..... 0,00 Stk PP: .....



**Ergänzungen zur StLB HB-022+ABK-020****Ausschreibungstexte DOR**

Leistungsverzeichnis

gedruckt am 15.11.2023  
LB-HB-022+ABK-020 Preisangaben in EUR

dokaJD Säule31

**43.JD 46M + Standsäule f.Zutritt NIRO H=1094mm 260x160mm Medienrückgabe**

Leserstandsäule aus Edelstahl AISI 304 für die Kontrolle und Rücknahme von Ausweisen einschließlich Schutzhülle und Cliphaltern (Länge 90 mm / Breite 63 mm / Dicke 5 mm). Mit Wetterschutzhaube für Außenaufstellung. Integrierte Kartenrückgabeschale, Signalanlage (rot/grün) in der schrägen Abdeckung, Karteneinwurfschlitz sowie Schlitzsperre und abschließbarer Sammelbehälter. Präsenzerkennung für nicht lesbare Karten. Spannungsversorgung 230VAC

*Abmessungen:*

- Tiefe T (mm): 160
- Breite B(mm): 260
- Höhe H (mm): 1094

zB. Type Leserstandsäule CRP-M02 von dormakaba oder Gleichwertiges.

Angebotenes Erzeugnis: (.....)

**Kriterien der Gleichwertigkeit:** Abmessungen, Form, Material, Ausstattung

L: ..... S: ..... EP: ..... 0,00 Stk PP: .....



dokaJD SäuleM2

**43.JD 46N + Standsäule f.Zutritt NIRO H=2550mm 350x250mm Medienrückgabe**

Leserstandsäule aus Edelstahl AISI 304 für die Kontrolle und Rücknahme von Ausweisen einschließlich Schutzhülle und Cliphaltern (Länge 90 mm / Breite 63 mm / Dicke 5 mm). Integrierte Kartenrückgabeschale, vollflächige Signalanlage (rot/ grün) in der schrägen Abdeckung und abschließbarer Sammelbehälter. Präsenzerkennung für nicht lesbare Karten. Spannungsversorgung 230VAC

*Abmessungen:*

- Tiefe T (mm): 250
- Breite B(mm): 350
- Höhe H (mm): 2550

zB. Type Leserstandsäule CRP-M03 von dormakaba oder Gleichwertiges.

**Ergänzungen zur StLB HB-022+ABK-020**

**Ausschreibungstexte DOR**

Leistungsverzeichnis

gedruckt am 15.11.2023  
 LB-HB-022+ABK-020 Preisangaben in EUR

Angebotenes Erzeugnis: (.....)

**Kriterien der Gleichwertigkeit:** Abmessungen, Form, Material, Ausstattung

L: ..... S: ..... EP: ..... 0,00 Stk PP: .....



dokaJD SäuleM3

**43.JD 46Q + Standsäule f.Zutritt ALU H=1100mm 145x145mm**

Standsäule aus Aluminium, Gehäuse RAL 9010 Reinweiß und Haube RAL 5003 Saphirblau, geeignet für Leser oder Codetastatur.

*Abmessungen:*

- Tiefe T (mm): 145
- Breite B (mm): 145
- Höhe H (mm): 1100

zB. Type Leserstandsäule CRP-C06 von dormakaba oder Gleichwertiges.

Angebotenes Erzeugnis: (.....)

**Kriterien der Gleichwertigkeit:** Abmessungen, Form, Material, Ausstattung

L: ..... S: ..... EP: ..... 0,00 Stk PP: .....



dokaJD Säule5

**43.JD 46R + Standsäule f.Zutritt ALU H=1400mm TX44 4fach**

Designsäule, H = 1400 mm, Farbe wahlweise reinweiß oder silber mit TX44 4fach Rahmen  
 zB. Type Designsäule von dormakaba oder Gleichwertiges.

Angebotenes Erzeugnis: (.....)

**Kriterien der Gleichwertigkeit:** Abmessungen, Form, Material, Ausstattung

L: ..... S: ..... EP: ..... 0,00 Stk PP: .....

**Ergänzungen zur StLB HB-022+ABK-020****Ausschreibungstexte DOR**

Leistungsverzeichnis

gedruckt am 15.11.2023

LB-HB-022+ABK-020

Preisangaben in EUR



dokaJD Säule1

**43.JI + Schloss-u.Beschlagstechnik f.Vollbautürblatt-Tür (dormakaba)**

Version: 2023-09

Im Folgenden ist das Liefern und Montieren bzw. der Einbau von mechanischen, mechatronischen Schlössern, Fluchtweg- und Paniktürgarnituren inkl. Sichtbeschlag als ein Element von geprüften Türelementen beschrieben.

**1. Leistungsumfang/einkalkulierte Leistungen:**

Wenn nicht anders angegeben, werden zwischen Innentürschlösser, Objekttürschlösser, Fluchttürschlösser und SVP-Fluchttürschlösser unterschieden.

Arten der Riegelbetätigungen:

- mit Keilbartsperre: KB
- für WC- und Badezimmertüren: WC
- Fallenschloss ohne Riegel: FA
- gerichtet für Profilzylinder ohne Wechsel: PZ
- gerichtet für Profilzylinder mit Wechsel: WZ

Es ist gewährleistet, dass mechanische und mechatronische Drückergarnituren mehrerer Hersteller realisiert werden können.

**2. Innentürschlösser**

Als Innentürschlösser werden Türverschlüsse für Innentüren nach ÖNorm B5350, EN12209, Gebrauchskategorie 2 ohne Fluchtweg- und Brandschutzqualifikation bezeichnet. Diese Türschlösser sind je nach Serie bzw. Type mit Metallfalle, Kunststofffalle oder Magnetfalle ausgestattet. Die Kunststofffallen und Magnetfallen ermöglichen ein geräuscharmes Schließen der Tür. Innentürschlösser werden in Holz- oder Stahltürblätter 40 mm der Beanspruchungsklasse A (Standardtüren) und Beanspruchungsklasse B (Eingangstüren zu Büros) eingesetzt.

**3. Objekttürschlösser**

Als Objekttürschlösser werden Türverschlüsse für Vollblatttüren im Objektbereich nach ÖNorm B5350, EN12209, Gebrauchskategorie 3 ohne Fluchtwegqualifikation bezeichnet. Diese Türschlösser sind mit Metallfalle, Kurbelfalle und Kunststoff-Flüsterstreifen (Flüsterfalle) ausgestattet. Die Flüsterfalle (FF) ermöglicht ein geräuscharmes Schließen der Tür und ist auch für Brandschutztüren geeignet. Eine Metallfalle mit Kunststoff-Kurbel gewährleistet ein leichteres Einfallen ins Schließblech oder Stahlzarge. Objekttürschlösser werden in Holz- oder Stahltürblätter 40 und 60 mm der Beanspruchungsklasse A (Standardtüren), Beanspruchungsklasse B (Eingangstüren zu Büros) und Beanspruchungsklasse C (Wohnungseingangstüren und Türen an geschlossenen Laubengängen) ohne als auch mit Brandschutzanforderung eingesetzt.

**4. Fluchttürschlösser**

Als Fluchttürschlösser werden Türverschlüsse entlang von Fluchtwegen bezeichnet. Hier wird unterschieden zwischen Notausgangverschluss nach EN 179 sowie Paniktürverschluss nach EN 1125.

**5. SVP-Fluchttürschlösser**

Als SVP-Fluchttürschlösser werden selbstverriegelnde Türverschlüsse entlang von Fluchtwegen bezeichnet. Hier wird unterschieden zwischen Notausgangverschluss nach EN 179 sowie Paniktürverschluss nach EN 1125.

**Ergänzungen zur StLB HB-022+ABK-020****Ausschreibungstexte DOR**

Leistungsverzeichnis

gedruckt am 15.11.2023  
LB-HB-022+ABK-020 Preisangaben in EUR**6. Aufzählungen/Zubehör/Einbauteile:**

Positionen für Aufzählungen, Zubehör und Einbauteile beschreiben Ergänzungen/Erweiterungen/Varianten zu vorangegangenen Positionen (Leistungen) und werden nur aus dem System oder der Auswahl von Produkten des Herstellers der Grundposition angeboten bzw. ausgeführt.

43.JI 00 + Folgende Angaben und Anforderungen an die Art und Weise der Leistungserbringung gelten als vereinbart und sind in die Einheitspreise einkalkuliert.

**43.JI 00A + Drückergarnituren Klasse 3 Modell 8100 Edelstahl matt**

Verwendung einer Drückergarnitur mit **Mindestanforderung EN1906 - Klassifizierungsschlüssel: 3 7 - B 1 4 0 A**, Abdeckrosetten für Zylinder- und Drückereinfassung.

Neben der Erfüllung der technischen Spezifikationen liegt Gleichwertigkeit nur dann vor, wenn der Bieter auf die angebotenen Drückergarnituren einen Garantiezeitraum von 5 Jahren garantiert.

zB. PURE 8100 Edelstahl matt von dormakaba oder Gleichwertiges.

Betrifft Position(en):

Angebotenes Erzeugnis/Type:(.....)



dokaIT core8100e

**43.JI 00B + Drückergarnituren Klasse 3 Modell 8100 Aluminium silber**

Verwendung einer Drückergarnitur mit **Mindestanforderung EN1906 - Klassifizierungsschlüssel: 3 7 - B 1 4 0 A**, Abdeckrosetten für Zylinder- und Drückereinfassung.

Neben der Erfüllung der technischen Spezifikationen liegt Gleichwertigkeit nur dann vor, wenn der Bieter auf die angebotenen Drückergarnituren einen Garantiezeitraum von 5 Jahren garantiert.

zB. PURE 8100 Aluminium silber von dormakaba oder Gleichwertiges.

Betrifft Position(en):

Angebotenes Erzeugnis/Type:(.....)



dokaIT core8100e

**43.JI 00C + Drückergarnituren Klasse 3 Modell 8906 Edelstahl matt**

Verwendung einer Drückergarnitur mit **Mindestanforderung EN1906 - Klassifizierungsschlüssel: 3 7 - B 1 4 0 A**, Abdeckrosetten für Zylinder- und Drückereinfassung.

Neben der Erfüllung der technischen Spezifikationen liegt Gleichwertigkeit nur dann vor, wenn der Bieter auf die angebotenen Drückergarnituren einen Garantiezeitraum von 5 Jahren garantiert.

zB. PURE 8906 Edelstahl matt von dormakaba oder Gleichwertiges.

Betrifft Position(en):

Angebotenes Erzeugnis/Type:(.....)



dokaIT core8906e

**Ergänzungen zur StLB HB-022+ABK-020****Ausschreibungstexte DOR**

Leistungsverzeichnis

gedruckt am 15.11.2023  
LB-HB-022+ABK-020 Preisangaben in EUR**43.JI 00D + Drückergarnituren Klasse 3 Modell 8906 Aluminium silber**

Verwendung einer Drückergarnitur mit **Mindestanforderung EN1906 - Klassifizierungsschlüssel: 3 7 - B 1 4 0 A**, Abdeckrosetten für Zylinder- und Drückereinfassung.

Neben der Erfüllung der technischen Spezifikationen liegt Gleichwertigkeit nur dann vor, wenn der Bieter auf die angebotenen Drückergarnituren einen Garantiezeitraum von 5 Jahren garantiert.

zB. PURE 8906 Aluminium silber matt von dormakaba oder Gleichwertiges.

Betrifft Position(en):

Angebotenes Erzeugnis/Type:(.....)



dokaIT core8906e

**43.JI 00E + Drückergarnituren Klasse 3 Modell 8998 Edelstahl matt**

Verwendung einer Drückergarnitur mit **Mindestanforderung EN1906 - Klassifizierungsschlüssel: 3 7 - B 1 4 0 A**, Abdeckrosetten für Zylinder- und Drückereinfassung.

Neben der Erfüllung der technischen Spezifikationen liegt Gleichwertigkeit nur dann vor, wenn der Bieter auf die angebotenen Drückergarnituren einen Garantiezeitraum von 5 Jahren garantiert.

zB. PURE 8998 Edelstahl matt von dormakaba oder Gleichwertiges.

Betrifft Position(en):

Angebotenes Erzeugnis/Type:(.....)



dokaIT core8999a

**43.JI 00F + Drückergarnituren Klasse 3 Modell 8998 Aluminium silber**

Verwendung einer Drückergarnitur mit **Mindestanforderung EN1906 - Klassifizierungsschlüssel: 3 7 - B 1 4 0 A**, Abdeckrosetten für Zylinder- und Drückereinfassung.

Neben der Erfüllung der technischen Spezifikationen liegt Gleichwertigkeit nur dann vor, wenn der Bieter auf die angebotenen Drückergarnituren einen Garantiezeitraum von 5 Jahren garantiert.

zB. PURE 8998 Aluminium silber von dormakaba oder Gleichwertiges.

Betrifft Position(en):

Angebotenes Erzeugnis/Type:(.....)



dokaIT core8999a

**43.JI 00I + Drückergarnituren Klasse 4 Modell 8100 Edelstahl matt**

Verwendung einer Drückergarnitur mit **Mindestanforderung EN1906 - Klassifizierungsschlüssel: 4 7 - D1 1 5 0 U**, Abdeckrosetten für Zylinder- und Drückereinfassung. Drückergarnituren für Türelemente müssen nach den Gesichtspunkten des Umweltmanagements, Nachhaltigkeit und Ökologie gefertigt und geprüft sein. Neben der Erfüllung der technischen Spezifikationen liegt Gleichwertigkeit nur dann vor, wenn der Bieter auf die angebotenen Drückergarnituren einen Garantiezeitraum von 5 Jahren garantiert.

**Ergänzungen zur StLB HB-022+ABK-020****Ausschreibungstexte DOR**

Leistungsverzeichnis

gedruckt am 15.11.2023

LB-HB-022+ABK-020

Preisangaben in EUR

zB. CORE 8100 Edelstahl matt EN179 von dormakaba oder Gleichwertiges.

Betrifft Position(en): 

Angebotenes Erzeugnis/Type:(.....)



dokaIT core8100e

**43.JI 00J + Drückergarnituren Klasse 4 Modell 8100 Aluminium silber**Verwendung einer Drückergarnitur mit **Mindestanforderung EN1906 -**

**Klassifizierungsschlüssel: 4 7 - D1 1 5 0 U**, Abdeckrosetten für Zylinder- und Drückereinfassung. Drückergarnituren für Türelemente müssen nach den Gesichtspunkten des Umweltmanagements, Nachhaltigkeit und Ökologie gefertigt und geprüft sein. Neben der Erfüllung der technischen Spezifikationen liegt Gleichwertigkeit nur dann vor, wenn der Bieter auf die angebotenen Drückergarnituren einen Garanzzeitraum von 5 Jahren garantiert.

zB. CORE 8100 Aluminium EN179 von dormakaba oder Gleichwertiges.

Betrifft Position(en): 

Angebotenes Erzeugnis/Type:(.....)



dokaIT core8100e

**43.JI 00K + Drückergarnituren Klasse 4 Modell 8906 Edelstahl matt**Verwendung einer Drückergarnitur mit **Mindestanforderung EN1906 -**

**Klassifizierungsschlüssel: 4 7 - D1 1 5 0 U**, Abdeckrosetten für Zylinder- und Drückereinfassung. Drückergarnituren für Türelemente müssen nach den Gesichtspunkten des Umweltmanagements, Nachhaltigkeit und Ökologie gefertigt und geprüft sein. Neben der Erfüllung der technischen Spezifikationen liegt Gleichwertigkeit nur dann vor, wenn der Bieter auf die angebotenen Drückergarnituren einen Garanzzeitraum von 5 Jahren garantiert.

zB. CORE 8906 Edelstahl matt von dormakaba oder Gleichwertiges.

Betrifft Position(en): 

Angebotenes Erzeugnis/Type:(.....)



dokaIT core8906e

**43.JI 00L + Drückergarnituren Klasse 4 Modell 8906 Aluminium silber**Verwendung einer Drückergarnitur mit **Mindestanforderung EN1906 -**

**Klassifizierungsschlüssel: 4 7 - D1 1 5 0 U**, Abdeckrosetten für Zylinder- und Drückereinfassung. Drückergarnituren für Türelemente müssen nach den Gesichtspunkten des Umweltmanagements, Nachhaltigkeit und Ökologie gefertigt und geprüft sein. Neben der Erfüllung der technischen Spezifikationen liegt Gleichwertigkeit nur dann vor, wenn der Bieter auf die angebotenen Drückergarnituren einen Garanzzeitraum von 5 Jahren garantiert.

zB. CORE 8906 Aluminium von dormakaba oder Gleichwertiges.

Betrifft Position(en): 

Angebotenes Erzeugnis/Type:(.....)

**Ergänzungen zur StLB HB-022+ABK-020****Ausschreibungstexte DOR**

Leistungsverzeichnis

LB-HB-022+ABK-020

gedruckt am 15.11.2023

Preisangaben in EUR



dokaIT core8906e

**43.JI 00M + Drückergarnituren Klasse 4 Modell 8907 Edelstahl matt**

Verwendung einer Drückergarnitur mit **Mindestanforderung EN1906 - Klassifizierungsschlüssel: 4 7 - D1 1 5 0 U**, Abdeckrosetten für Zylinder- und Drückereinfassung. Drückergarnituren für Türelemente müssen nach den Gesichtspunkten des Umweltmanagements, Nachhaltigkeit und Ökologie gefertigt und geprüft sein. Neben der Erfüllung der technischen Spezifikationen liegt Gleichwertigkeit nur dann vor, wenn der Bieter auf die angebotenen Drückergarnituren einen Garantiezeitraum von 5 Jahren garantiert.

zB. CORE 8907 Edelstahl matt EN179 von dormakaba oder Gleichwertiges.

Betrifft Position(en):

Angebotenes Erzeugnis/Type:(.....)



dokaIT core8907a

**43.JI 00N + Drückergarnituren Klasse 4 Modell 8907 Aluminium silber**

Verwendung einer Drückergarnitur mit **Mindestanforderung EN1906 - Klassifizierungsschlüssel: 4 7 - D1 1 5 0 U**, Abdeckrosetten für Zylinder- und Drückereinfassung. Drückergarnituren für Türelemente müssen nach den Gesichtspunkten des Umweltmanagements, Nachhaltigkeit und Ökologie gefertigt und geprüft sein. Neben der Erfüllung der technischen Spezifikationen liegt Gleichwertigkeit nur dann vor, wenn der Bieter auf die angebotenen Drückergarnituren einen Garantiezeitraum von 5 Jahren garantiert.

zB. CORE 8907 Aluminium EN179 von dormakaba oder Gleichwertiges.

Betrifft Position(en):

Angebotenes Erzeugnis/Type:(.....)



dokaIT core8907a

**43.JI 00O + Drückergarnituren Klasse 4 Modell 8999 Edelstahl matt**

Verwendung einer Drückergarnitur mit **Mindestanforderung EN1906 - Klassifizierungsschlüssel: 4 7 - D1 1 5 0 U**, Abdeckrosetten für Zylinder- und Drückereinfassung. Drückergarnituren für Türelemente müssen nach den Gesichtspunkten des Umweltmanagements, Nachhaltigkeit und Ökologie gefertigt und geprüft sein. Neben der Erfüllung der technischen Spezifikationen liegt Gleichwertigkeit nur dann vor, wenn der Bieter auf die angebotenen Drückergarnituren einen Garantiezeitraum von 5 Jahren garantiert.

zB. CORE 8999 Edelstahl matt EN179 von dormakaba oder Gleichwertiges.

Betrifft Position(en):

Angebotenes Erzeugnis/Type:(.....)



dokaIT core8999a

**Ergänzungen zur StLB HB-022+ABK-020****Ausschreibungstexte DOR**

Leistungsverzeichnis

gedruckt am 15.11.2023  
LB-HB-022+ABK-020 Preisangaben in EUR**43.JI 00P + Drückergarnituren Klasse 4 Modell 8999 Aluminium silber**

Verwendung einer Drückergarnitur mit **Mindestanforderung EN1906 - Klassifizierungsschlüssel: 4 7 - D1 1 5 0 U**, Abdeckrosetten für Zylinder- und Drückereinfassung. Drückergarnituren für Türelemente müssen nach den Gesichtspunkten des Umweltmanagements, Nachhaltigkeit und Ökologie gefertigt und geprüft sein. Neben der Erfüllung der technischen Spezifikationen liegt Gleichwertigkeit nur dann vor, wenn der Bieter auf die angebotenen Drückergarnituren einen Garantiezeitraum von 5 Jahren garantiert.

zB. CORE 8999 Aluminium EN179 von dormakaba oder Gleichwertiges.

Betrifft Position(en):

Angebotenes Erzeugnis/Type:(.....)

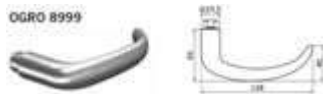

dokaIT core8999a

**43.JI 00Q + Drückergarnituren Klasse 4 Modell SOLID Edelstahl matt**

Verwendung einer Drückergarnitur mit **Mindestanforderung EN1906 - Klassifizierungsschlüssel: 4 7 - C1 1 5 0 U**, Durchgängig verschraubte, massive Edelstahlhülsen für maximale Torsionssteifigkeit, maximale axiale Haltbarkeit durch festdrehbar Lagerung mittels Sicherungsring, größerer Drückerdurchmesser (22 mm statt 20 mm) für erhöhte Sicherheit, Abdeckrosetten für Zylinder- und Drückereinfassung. Drückergarnituren für Türelemente müssen nach den Gesichtspunkten des Umweltmanagements, Nachhaltigkeit und Ökologie gefertigt und geprüft sein. Neben der Erfüllung der technischen Spezifikationen liegt Gleichwertigkeit nur dann vor, wenn der Bieter auf die angebotenen Drückergarnituren einen Garantiezeitraum von 5 Jahren garantiert.

zB. SOLID Edelstahl matt V4A EN179 von dormakaba oder Gleichwertiges.

Betrifft Position(en):

Angebotenes Erzeugnis/Type:(.....)



dokaIT core8100e

**43.JI 00R + Drückergarnituren Schutzbeschlag f.einbruchsh.Türen RC2**

Verwendung eines Schutzbeschlages für einbruchshemmende Türen in WK2/RC2, für Feuerabschlusstüren nach ÖNORM B 3859 (ab Dornmaß 8,5 mm), Schildbreite 54 mm, 3-fache Verschraubung von innen

zB. Schutzbeschlag Selina.700 mit Kernziehschutz von dormakaba oder Gleichwertiges.

Betrifft Position(en):

Angebotenes Erzeugnis/Type:(.....)



dokaJI Selina700

**43.JI 00S + Drückergarnituren Schutzbeschlag f.einbruchsh.Türen RC3**

Verwendung eines Schutzbeschlages für einbruchshemmende Türen in WK3/RC3, Anforderungen nach EN 1906, für Feuerabschlusstüren nach ÖNORM B 3859 (ab Dornmaß 8,5 mm), Schildbreite 54 mm, 3-fache Verschraubung von innen



**Ergänzungen zur StLB HB-022+ABK-020****Ausschreibungstexte DOR**

Leistungsverzeichnis

LB-HB-022+ABK-020

gedruckt am 15.11.2023

Preisangaben in EUR

zB. Schutzbeschlag Serie 800 von dormakaba oder Gleichwertiges.

Betrifft Position(en): 

Angebotenes Erzeugnis/Type:(.....)



dokaJI Schutzbeschlag800

**43.JI 00T + Drückergarnituren Fabrikat dormakaba**

Das Verwenden nachstehend angebotener Materialien (Erzeugnisse) zu den angegebenen Positionen der ULG 43.JI wird vereinbart:

Beispielhaftes Material (Erzeugnis): Fluchttürbeschläge für EN179 und EN1125 außen (DO 20.1)

zB. Serie  von dormakaba oder Gleichwertiges.Betrifft Position(en): 

Angeboten: (.....)

Angeboten ist das beispielhafte oder ein Material (Erzeugnis) gleichwertiger Art.

**43.JI 00U + Drückergarnituren Fabrikat OGRO**

Das Verwenden nachstehend angebotener Materialien (Erzeugnisse) zu den angegebenen Positionen der ULG 43.JI wird vereinbart:

Beispielhaftes Material (Erzeugnis): dormakaba, OGRO (DO 6.17, DO 20.31, DO 2.17, DO 25.21, DO 20.1)

zB. Serie  von dormakaba, OGRO oder Gleichwertiges.Betrifft Position(en): 

Angeboten: (.....)

Angeboten ist das beispielhafte oder ein Material (Erzeugnis) gleichwertiger Art.

**43.JI 00V + Drückergarnituren Fabrikat WG**

Das Verwenden nachstehend angebotener Materialien (Erzeugnisse) zu den angegebenen Positionen der ULG 43.JI wird vereinbart:

Beispielhaftes Material (Erzeugnis): WG (DO 20.26)

zB. Serie  von WG oder Gleichwertiges.Betrifft Position(en): 

Angeboten: (.....)

Angeboten ist das beispielhafte oder ein Material (Erzeugnis) gleichwertiger Art.

**43.JI 00W + Drückergarnituren Fabrikat HOPPE**

Das Verwenden nachstehend angebotener Materialien (Erzeugnisse) zu den angegebenen Positionen der ULG 43.JI wird vereinbart:

Beispielhaftes Material (Erzeugnis): HOPPE (DO 20.5, DO 20.7, DO 20.20)

zB. Serie  von HOPPE oder Gleichwertiges.Betrifft Position(en): 

Angeboten: (.....)

Angeboten ist das beispielhafte oder ein Material (Erzeugnis) gleichwertiger Art.

**Ergänzungen zur StLB HB-022+ABK-020**

**Ausschreibungstexte DOR**

Leistungsverzeichnis

gedruckt am 15.11.2023  
 LB-HB-022+ABK-020 Preisangaben in EUR

**43.JI 00X + Drückergarnituren Fabrikat FSB**

Das Verwenden nachstehend angebotener Materialien (Erzeugnisse) zu den angegebenen Positionen der ULG 43.JI wird vereinbart:  
 Beispielhaftes Material (Erzeugnis): FSB (DO 20.3)  
 zB. Serie \_\_\_\_\_ von FSB oder Gleichwertiges.  
 Betrifft Position(en): \_\_\_\_\_  
 Angeboten: (.....)  
 Angeboten ist das beispielhafte oder ein Material (Erzeugnis) gleichwertiger Art.

**43.JI 00Y + Drückergarnituren Fabrikat GLUTZ**

Das Verwenden nachstehend angebotener Materialien (Erzeugnisse) zu den angegebenen Positionen der ULG 43.JI wird vereinbart:  
 Beispielhaftes Material (Erzeugnis): GLUTZ (DO 20.21)  
 zB. Serie \_\_\_\_\_ von GLUTZ oder Gleichwertiges.  
 Betrifft Position(en): \_\_\_\_\_  
 Angeboten: (.....)  
 Angeboten ist das beispielhafte oder ein Material (Erzeugnis) gleichwertiger Art.

**43.JI 10 + Innentürschloss für Vollblättüren nach ÖNorm B5350, EN12209, Gebrauchskategorie 2 (Innentürschloss)**, Einsteckschloss für Innentüren, 1-tourig, Rundstulp (R) 250x18x3 in Dekorsilber, Dornmaß 50 oder 60 mm, mit Kunststoffklemmnuss 8,5 mm, die das Spiel zwischen Drückerstift und Schlossnuss vollkommen ausgleicht, geräuscharmer, verschleißfester UV-beständiger Kunststofffalle mit Fallenanschlag, ermöglicht ein geräuscharmes Einfallen der Falle in das Schließblech. Falle rechts/links umstellbar, Drückerweg nur 25 Grad, Schlosskasten und Decke aus ELO-verzinktem Stahlblech, 3 Distanzhülsen zwischen Kasten und Decke

**43.JI 10A + Innentürschloss m.Flüsterfalle 1-fl KB**

einflügelig, mit Keilbartsperr (KB) und einem Schlüssel, 80 mm lang, Dornmaß 50 mm, inkl. Sichtbeschlag.  
 zB. Type ergo KB von dormakaba oder Gleichwertiges.  
 Angebotenes Erzeugnis:(.....)

L: ..... S: ..... EP: ..... 0,00 Stk PP: .....



dokaJI ergoKB

**43.JI 10B + Innentürschloss m.Flüsterfalle 1-fl PZ**

einflügelig, gerichtet für Profilzylinder (PZ), ohne Wechsel, Dornmaß 50 mm, inkl. Sichtbeschlag.  
 zB. Type ergo PZ von dormakaba oder Gleichwertiges.  
 Angebotenes Erzeugnis:(.....)

L: ..... S: ..... EP: ..... 0,00 Stk PP: .....

**Ergänzungen zur StLB HB-022+ABK-020****Ausschreibungstexte DOR**

Leistungsverzeichnis

gedruckt am 15.11.2023  
LB-HB-022+ABK-020 Preisangaben in EUR

dokaJI ergoPZ

**43.JI 10C + Innentürschloss m.Flüsterfalle 1-fl WC**

einflügelig, für WC-und Badezimmer Türen (WC), gerichtet für Riegelbetätigung durch Drehknopf, Dornmaß 50 mm, inkl. Sichtbeschlag.

zB. Type ergo WC von dormakaba oder Gleichwertiges.

Angebotenes Erzeugnis:(.....)

L: ..... S: ..... EP: ..... 0,00 Stk PP: .....



dokaJI ergoWC

**43.JI 10D + Innentürschloss m.Flüsterfalle 1-fl FA**

einflügelig, Fallenschloss ohne Riegel (FA), Dornmaß 50 mm, inkl. Sichtbeschlag.

zB. Type ergo FA von dormakaba oder Gleichwertiges.

Angebotenes Erzeugnis:(.....)

L: ..... S: ..... EP: ..... 0,00 Stk PP: .....



dokaJI ergoFA

**43.JI 12 + Innentürschloss mit Versperrmechanismus in der "Kurzschildbohrung" nach ÖNorm B5350, EN12209:06, Gebrauchskategorie 2 (Innentürschloss),**

Einsteckschloss für Innentüren, Rundstulp (R) 250 x 18 x 3 mm in Edelstahl (NR), Dornmaß 50 mm, mit Kunststoffklemmnuss 8,5 mm, die das Spiel zwischen Drückerstift und Schlossnuss vollkommen ausgleicht, geräuscharmer, verschleißfester UV-beständiger Kunststofffalle mit Fallenanschlag, ermöglicht ein geräuscharmes Einfallen der Falle in das Schließblech. Falle rechts/links umstellbar, Drückerweg nur 25 Grad, Schlosskasten und Decke aus ELO-verzinktem Stahlblech, 3 Distanzhülsen zwischen Kasten und Decke.

**43.JI 12A + Innentürschloss m.Flüsterfalle 1-fl Rosettenfallensperre**

einflügelig, für Innentüren gerichtet für Rosettenbeschläge mit integrierter Drückerrosetten-Verriegelung, Sperre durch Sperrriegel oder Schlüssel, inkl. Sichtbeschlag.

zB. Type solo/kuf von dormakaba oder Gleichwertiges.

Angebotenes Erzeugnis:(.....)

L: ..... S: ..... EP: ..... 0,00 Stk PP: .....

**Ergänzungen zur StLB HB-022+ABK-020****Ausschreibungstexte DOR**

Leistungsverzeichnis

gedruckt am 15.11.2023  
LB-HB-022+ABK-020 Preisangaben in EUR

dokaJI solo\_kuf

- 43.JI 14 + **Magnetfallen-Innentürschloss für Vollblättüren nach EN12209, Gebrauchskategorie 2 (Innentürschloss m.Magnetfalle)** inkl. Magnetfallenschließblech, geeignet für Holz- und Stahlzargen, für stumpfe und überfälzte Innentüren, mit nahezu geräuschloser, stulpbündiger, verschleißfester und UV-beständiger Kunststoff-Magnetfalle, mit eingebauten Stoßdämpfern, ermöglicht ein sehr leises Einfallen der Falle in das Magnet –Schließblech, ohne Umstellung rechts/links verwendbar, 1-tourig, Rundstulp (R) 250x18x3 in Edelstahl, Dornmaß 50 oder 60 mm, mit Kunststoffklemmnuss 8,5 mm, die das Spiel zwischen Drückerstift und Schlossnuss vollkommen ausgleicht. Drückerweg nur 25 Grad, Schlosskasten und Decke aus ELO-verzinktem Stahlblech, 3 Distanzhülsen zwischen Kasten und Decke. Schließblech mit sehr starken Blockmagneten für leises, sanftes schließen, Magneteinstellung ist nicht erforderlich, daher kein Problem bei einem leichten Absacken der Türe, 2 bis 4-fach verstellbar wahlweise für Holz- (SB2, SB12) und Stahlzargen (SB30) je nach Erfordernis, bei geschlossener Türe nicht sichtbar, Oberfläche in Edelstahl.

**43.JI 14A + Innentürschloss m.Magnetfalle 1-fl KB**

einflügelig, mit Keilbartsperre (KB) und einem Schlüssel, 80 mm lang, inkl. Sichtbeschlag.  
zB. Type cludo/KB + SB12 von dormakaba oder Gleichwertiges.

Angebotenes Erzeugnis:(.....)

L: ..... S: ..... EP: ..... 0,00 Stk PP: .....



dokaJI cludoKB

**43.JI 14B + Innentürschloss m.Magnetfalle 1-fl PZ**

einflügelig, gerichtet für Profilzylinder ohne Wechsel (PZ), inkl. Sichtbeschlag.  
zB. Type cludo/PZ + SB12 von dormakaba oder Gleichwertiges.

Angebotenes Erzeugnis:(.....)

L: ..... S: ..... EP: ..... 0,00 Stk PP: .....



dokaJI cludoPZ

**43.JI 14C + Innentürschloss m.Magnetfalle 1-fl WC**

einflügelig, für WC-und Badezimmertüren (WC), gerichtet für Riegelbetätigung durch Drehknopf, inkl. Sichtbeschlag.

**Ergänzungen zur StLB HB-022+ABK-020****Ausschreibungstexte DOR**

Leistungsverzeichnis

LB-HB-022+ABK-020

gedruckt am 15.11.2023

Preisangaben in EUR

zB. Type cludo/WC + SB12 von dormakaba oder Gleichwertiges.

Angebotenes Erzeugnis:(.....)

L: ..... S: ..... EP: ..... 0,00 Stk PP: .....



dokaJI cludoWC

**43.JI 14D + Innentürschloss m.Magnetfalle 1-fl FA**

einfügelig, Fallenschloss ohne Riegel (FA), inkl. Sichtbeschlag.

zB. Type cludo/FA + SB12 von dormakaba oder Gleichwertiges.

Angebotenes Erzeugnis:(.....)

L: ..... S: ..... EP: ..... 0,00 Stk PP: .....



dokaJI cludoFA

**43.JI 14E + Innentürschloss m.Magnetfalle 1-fl WZ**

einfügelig, gerichtet für Profilzylinder mit Wechsel (WZ), inkl. Sichtbeschlag.

zB. Type cludo/WZ + SB12 von dormakaba oder Gleichwertiges.

Angebotenes Erzeugnis:(.....)

L: ..... S: ..... EP: ..... 0,00 Stk PP: .....



dokaJI cludoPZ

**43.JI 15 + Magnetfallen-Innentürschloss mit Verspermechanismus in der "Kurzschildbohrung" für Vollblatttüren nach EN12209:06, Gebrauchskategorie 2 (Innentürschloss m.Magnetfalle)**

inkl. Magnetfallenschließblech, geeignet für Holz- und Stahlzargen, für stumpfe und überfälzte Innentüren mit nahezu

geräuschloser, stulpbündiger, verschleißfester, UV-beständiger Kunststoff-Magnetfalle, mit eingebauten Stoßdämpfern, ermöglicht ein sehr leises Einfallen der Falle in das Magnetschließblech, rechts/links verwendbar, 1-tourig, Rundstulp (R) 250 x 18 x 3 mm in Edelstahl (NR), Dornmaß 50 mm, mit Kunststoffklemmnuss 8,5 mm, die das Spiel zwischen Drückerstift und Schlossnuss vollkommen ausgleicht.

Drückerweg nur 25 Grad, Schlosskasten und Decke

aus ELO-verzinktem Stahlblech, 3 Distanzhülsen zwischen Kasten und

Decke. Schließblech mit starken Blockmagneten für leises, sanftes schließen, Magneteinstellung

**Ergänzungen zur StLB HB-022+ABK-020****Ausschreibungstexte DOR**

Leistungsverzeichnis

gedruckt am 15.11.2023

LB-HB-022+ABK-020

Preisangaben in EUR

ist nicht erforderlich, daher kein Problem bei einem leichten Absacken der Türe, 2 bis 4-fach verstellbar wahlweise für Holz- (SB2, SB12) und Stahlzargen (SB30) je nach Erfordernis, bei geschlossener Türe nicht sichtbar, Oberfläche in Edelstahl (NR)

**43.JI 15A + Innentürschloss m.Magnetfalle 1-fl Rosettenfallensperre**

einflügelig, für Innentüren, gerichtet für Rosettenbeschläge mit integrierter Drückerrosetten-Verriegelung, Sperre durch Sperrriegel oder Schlüssel, inkl. Sichtbeschlag.

zB. Type solo/maf + SB12 von dormakaba oder Gleichwertiges.

Angebotenes Erzeugnis:(.....)

L: ..... S: ..... EP: ..... 0,00 Stk PP: .....



dokaJI solo\_maf

- 43.JI 16 + Innentürschloss für Vollblatttüren nach ÖNorm B5350, EN12209, Gebrauchskategorie 2 (Innentürschloss)**, Einsteckschloss für Innentüren, 1-tourig, Rundstulp (R) 250x18x3 in Dekorsilber, mit Kunststoffklemmnuss 8,5 mm, die das Spiel zwischen Drückerstift und Schlossnuss vollkommen ausgleicht, geräuscharmer, Metallfalle mit Fallenanschlag, Falle rechts/links umstellbar, Drückerweg nur 25 Grad, Schlosskasten und Decke aus ELO-verzinktem Stahlblech, 3 Distanzhülsen zwischen Kasten und Decke

**43.JI 16A + Innentürschloss m.Metallfalle 1-fl KB**

einflügelig, mit Keilbartsperr (KB) und einem Schlüssel, 80 mm lang, Dornmaß 50 mm, inkl. Sichtbeschlag.

zB. Type 121/KB von dormakaba oder Gleichwertiges.

Angebotenes Erzeugnis:(.....)

L: ..... S: ..... EP: ..... 0,00 Stk PP: .....

**43.JI 16B + Innentürschloss m.Metallfalle 1-fl PZ**

einflügelig, gerichtet für Profilzylinder ohne Wechsel (PZ), Dornmaß 50 mm, inkl. Sichtbeschlag.

zB. Type 121/PZ von dormakaba oder Gleichwertiges.

Angebotenes Erzeugnis:(.....)

L: ..... S: ..... EP: ..... 0,00 Stk PP: .....

**43.JI 16C + Innentürschloss m.Metallfalle 1-fl WC**

einflügelig, für WC- und Badezimmertüren (WC), gerichtet für Riegelbetätigung durch Drehknopf, Dornmaß 50 mm, inkl. Sichtbeschlag.

zB. Type 121/WC von dormakaba oder Gleichwertiges.

Angebotenes Erzeugnis:(.....)

L: ..... S: ..... EP: ..... 0,00 Stk PP: .....

**Ergänzungen zur StLB HB-022+ABK-020****Ausschreibungstexte DOR**

Leistungsverzeichnis

gedruckt am 15.11.2023

LB-HB-022+ABK-020

Preisangaben in EUR

**43.JI 16D + Innentürschloss m.Metallfalle 1-fl FA**

einflügelig, Fallenschloss ohne Riegel (FA), Dornmaß 50 mm, inkl. Sichtbeschlag.

zB. Type 121/FA von dormakaba oder Gleichwertiges.

Angebotenes Erzeugnis:(.....)

L: ..... S: ..... EP: ..... 0,00 Stk PP: .....

- 43.JI 17 + Innentürschloss für Vollblattdüren nach ÖNorm B5350, EN12209, Gebrauchskategorie 2 (Innentürschloss)**, Einsteckschloss für Innentüren, 2-tourig, Rundstulp (R) 250x18x3 in Dekorsilber, mit Kunststoffklemmnuss 8,5 mm, die das Spiel zwischen Drückerstift und Schlossnuss vollkommen ausgleicht, Metallfalle mit Fallenanschlag, Falle rechts/links umstellbar, Drückerweg nur 25 Grad, Schlosskasten und Decke aus ELO-verzinktem Stahlblech, 3 Distanzhülsen zwischen Kasten und Decke, mit Schmutzabweiser in den Rosettenbohrungen.

**43.JI 17A + Innentürschloss m.Metallfalle 1-fl WZ**

einflügelig, gerichtet für Profilzylinder mit Wechsel (WZ) ohne Brandschutzanforderungen, Dornmaß 50 mm, inkl. Sichtbeschlag.

zB. Type 121/WZ T0 von dormakaba oder Gleichwertiges.

Angebotenes Erzeugnis:(.....)

L: ..... S: ..... EP: ..... 0,00 Stk PP: .....

- 43.JI 18 + Innentürschloss für Vollblattdüren nach ÖNorm B5350, EN12209, Gebrauchskategorie 3 (Innentürschloss)**, Einsteckschloss für Innentüren, 2-tourig, Rundstulp (R) 250x18x3 in Dekorsilber, Dornmaß 50, 60, 70mm, mit Metallnuss 8,5 mm, Metallfalle mit Fallenanschlag, Falle rechts/links umstellbar, Drückerweg nur 25 Grad, Schlosskasten und Decke aus ELO-verzinktem Stahlblech, 3 Distanzhülsen zwischen Kasten und Decke mit Schmutzabweiser in den Rosettenbohrungen.

**43.JI 18A + Innentürschloss m.Metallfalle 1-fl WZ EI230-C**

einflügelig, gerichtet für Profilzylinder mit Wechsel (WZ), in feuerhemmender Ausführung für Einbau in EI<sub>2</sub>30-C Türen geeignet, Dornmaß 50 mm, inkl. Sichtbeschlag.

zB. Type 121/WZ von dormakaba oder Gleichwertiges.

Angebotenes Erzeugnis:(.....)

L: ..... S: ..... EP: ..... 0,00 Stk PP: .....

- 43.JI 19 + Aufzahlung (Az) auf Innentürschloss**

**43.JI 19A + Az Innentürschloss f.Ausführung 2-fl Falztreibriegel**

für 2-flügelige Ausführung, wobei der Standflügel nur als Bedarfsflügel (zB. Palettentransport) mit Falztreibriegel und erforderlichem Zubehör zur Einhaltung der technischen Mindestanforderungen des Gangflügels.

L: ..... S: ..... EP: ..... 0,00 Stk PP: .....

**Ergänzungen zur StLB HB-022+ABK-020**

**Ausschreibungstexte DOR**

Leistungsverzeichnis

gedruckt am 15.11.2023

LB-HB-022+ABK-020

Preisangaben in EUR

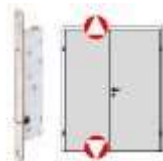

dokaJI Falz\_oben\_unten

**43.JI 19B + Az Innentürschloss f.Ausführung 2-fl HZ-1**

für 2-flügelige Ausführung, wobei der Standflügel nur als Bedarfsflügel (zB. Palettentransport) mit Standflügelverriegelung zur automatischen Ver- und Entriegelung des Standflügels (kurz HZ), über flexiblen Fallenbolzen. Durch Entriegelung des Gangflügels wird gleichzeitig die Entriegelung des Standflügels ausgelöst, bei Verriegelung des Gangflügels verriegelt gleichzeitig der Standflügel, Dornmaß: 35mm, Stulp: 22 oder 24mm, Edelstahl, Stärke 3mm, Auslösung über Kurbelfalle, Spindel und Sperrgegenstück justierbar, Eignung für Vollblatt- und Profiltüren, für Feuer- und Rauchschutztüren, Bolzenverriegelung nach oben inkl. erforderlichem Zubehör zur Einhaltung der technischen Mindestanforderungen des Gangflügels.

L: ..... S: ..... EP: ..... 0,00 Stk PP: .....



dokaJI HZ\_oben

**43.JI 19C + Az Innentürschloss f.Ausführung 2-fl HZ-2**

für 2-flügelige Ausführung, wobei der Standflügel nur als Bedarfsflügel (zB. Palettentransport) mit Standflügelverriegelung zur automatischen Ver- und Entriegelung des Standflügels (kurz HZ), über flexiblen Fallenbolzen. Durch Entriegelung des Gangflügels wird gleichzeitig die Entriegelung des Standflügels ausgelöst, bei Verriegelung des Gangflügels verriegelt gleichzeitig der Standflügel, Dornmaß: 35mm, Stulp: 22 oder 24mm, Edelstahl, Stärke 3mm, Auslösung über Kurbelfalle, Spindel und Sperrgegenstück justierbar, Eignung für Vollblatt- und Profiltüren, für Feuer- und Rauchschutztüren, Bolzenverriegelung nach oben und unten inkl. erforderlichem Zubehör zur Einhaltung der technischen Mindestanforderungen des Gangflügels.

L: ..... S: ..... EP: ..... 0,00 Stk PP: .....

**43.JI 19H + Az Innentürschloss 1fl f.Türöffner mechanisch**

für mechanischem Türöffner mit Fallenteil für Fallenrutsche und Entriegelungshebel, eingebaut in Zarge für einflügelige Tür (1fl).

L: ..... S: ..... EP: ..... 0,00 Stk PP: .....

**43.JI 19I + Az Innentürschloss 2fl f.Türöffner mechanisch**

für mechanischem Türöffner mit Fallenteil für Fallenrutsche und Entriegelungshebel, eingebaut in Standflügel für zweiflügelige Tür (2fl).

L: ..... S: ..... EP: ..... 0,00 Stk PP: .....



**Ergänzungen zur StLB HB-022+ABK-020****Ausschreibungstexte DOR**

Leistungsverzeichnis

gedruckt am 15.11.2023

LB-HB-022+ABK-020

Preisangaben in EUR

**43.JI 19J + Az Innentürschloss 1fl f.Türöffner elektrisch**

für Elektrischer Türöffner 12, 24 AC/DC (Basic), wahlweise Arbeits- oder Ruhestrom inkl. Edelstahlschließblech und Easy Adapt Fallenführung, eingebaut in Zarge für einflügelige Tür (1fl).

L: ..... S: ..... EP: ..... 0,00 Stk PP: .....

**43.JI 19K + Az Innentürschloss 2fl f.Türöffner elektrisch**

für Elektrischer Türöffner 12, 24 AC/DC (Basic), wahlweise Arbeits- oder Ruhestrom inkl. Edelstahlschließblech und Easy Adapt Fallenführung, eingebaut in Standflügel für zweiflügelige Tür (2fl).

L: ..... S: ..... EP: ..... 0,00 Stk PP: .....

**43.JI 19L + Az Innentürschloss 1fl f.Türöffner elektrisch+Rückmeldung**

für Elektrischer Türöffner 12, 24 AC/DC (BasicRR), wahlweise Arbeits- oder Ruhestrom inkl. Edelstahlschließblech und Easy Adapt Fallenführung, eingebaut in Zarge für einflügelige Tür (1fl).  
Rückmeldung: ein potentialfreier Kontakt stellt die Information "Tür auf / Tür zu" zur Verfügung.

L: ..... S: ..... EP: ..... 0,00 Stk PP: .....

**43.JI 19M + Az Innentürschloss 2fl f.Türöffner elektrisch+Rückmeldung**

für Elektrischer Türöffner 12, 24 AC/DC (BasicRR), wahlweise Arbeits- oder Ruhestrom inkl. Edelstahlschließblech und Easy Adapt Fallenführung, eingebaut in Standflügel für zweiflügelige Tür (2fl).  
Rückmeldung: ein potentialfreier Kontakt stellt die Information "Tür auf / Tür zu" zur Verfügung.

L: ..... S: ..... EP: ..... 0,00 Stk PP: .....

**43.JI 19U + Az Innentürschloss f.Oberfläche schwarz**

für Ausführung der sichtbaren Teile (Stulp, Falle, Riegel, Keilbartschlüssel) in Trendfarbe schwarz matt (Kunststofffalle) oder schwarz antik (Metallfalle).

L: ..... S: ..... EP: ..... 0,00 Stk PP: .....

**43.JI 20 + Wohn -und Haustürschloss für Vollblatttüren im Objektbereich nach ÖNorm B5350, EN12209, Gebrauchskategorie 3**, Metallfalle mit Kunststoff -Flüsterstreifen (FF), für leiseres Einfallen ins Schließblech oder Stahlzarge, Stulp Rund (R) 250 x 18 x 4 mm oder 300 x 20 x 4 mm, in Dekorsilber (DS), mit organischer Schutzbeschichtung, mit 2-teiliger Klemmnuss 8,5 mm, Schlosskasten und Decke aus ELO-verzinktem Stahlblech, Rechts-/ links umstellbar, Kreuzriegel zweitourig (bei WZ), Dornmaß 50, 60, 70 mm, Anforderungen und Masse nach: ÖNORM B 5350, B 3858, B5351 und EN 12209, Gebrauchskategorie 3, Schutzklasse 3 mit Schmutzabweiser in den Rosettenbohrungen.

**43.JI 20A + Objektürschloss m.Flüsterfalle 1-fl KB**

einflügelig, mit Keilbartsperre (KB) und einem Schlüssel, 80 mm lang, Dornmaß 60 mm, inkl. Sichtbeschlag.

**Ergänzungen zur StLB HB-022+ABK-020****Ausschreibungstexte DOR**

Leistungsverzeichnis

gedruckt am 15.11.2023  
LB-HB-022+ABK-020 Preisangaben in EUR

zB. Type 127/KB von dormakaba oder Gleichwertiges.

Angebotenes Erzeugnis:(.....)

L: ..... S: ..... EP: ..... 0,00 Stk PP: .....



dokaJI 127.KB

**43.JI 20B + Objekttürschloss m.Flüsterfalle 1-fl WZ**einflügelig, gerichtet für Profilzylinder mit Wechsel (WZ), Dornmaß 60 mm, in feuerhemmender Ausführung für Einbau in EI<sub>230</sub>-C Türen geeignet, inkl. Sichtbeschlag.

zB. Type 127/WZ von dormakaba oder Gleichwertiges.

Angebotenes Erzeugnis:(.....)

L: ..... S: ..... EP: ..... 0,00 Stk PP: .....



dokaJI 127.PZ

**43.JI 20C + Objekttürschloss m.Flüsterfalle 1-fl WC**

einflügelig, für WC-und Badezimmer Türen (WC), gerichtet für Riegelbetätigung durch Drehknopf, Dornmaß 60 mm, inkl. Sichtbeschlag.

zB. Type 127/WC von dormakaba oder Gleichwertiges.

Angebotenes Erzeugnis:(.....)

L: ..... S: ..... EP: ..... 0,00 Stk PP: .....



dokaJI 127.WC

**43.JI 20D + Objekttürschloss m.Flüsterfalle 1-fl FA**

einflügelig, Fallenschloss ohne Riegel (FA), Dornmaß 60 mm, inkl. Sichtbeschlag.

zB. Type 127/FA von dormakaba oder Gleichwertiges.

Angebotenes Erzeugnis:(.....)

L: ..... S: ..... EP: ..... 0,00 Stk PP: .....

**Ergänzungen zur StLB HB-022+ABK-020****Ausschreibungstexte DOR**

Leistungsverzeichnis

gedruckt am 15.11.2023  
LB-HB-022+ABK-020 Preisangaben in EUR**43.JI 20E + Objekttürschloss m.Flüsterfalle 1-fl FB m.Riegel**

einflügelig, mit Standardriegel und Fallenblockierung (FB), Dornmaß 60 mm, in feuerhemmender Ausführung für Einbau in EI<sub>230</sub>-C Türen geeignet, inkl. Sichtbeschlag.

zB. Type 127/WZ/FB von dormakaba oder Gleichwertiges.

Angebotenes Erzeugnis:(.....)

L: ..... S: ..... EP: ..... 0,00 Stk PP: .....



dokaJI 127.FB

**43.JI 20F + Objekttürschloss m.Flüsterfalle 1-fl FB o.Riegel**

einflügelig, ohne Riegel mit Fallenblockierung (FB), Dornmaß 60 mm, inkl. Sichtbeschlag.

zB. Type 127/WZ.FA/FB von dormakaba oder Gleichwertiges.

Angebotenes Erzeugnis:(.....)

L: ..... S: ..... EP: ..... 0,00 Stk PP: .....

**43.JI 20H + Objekttürschloss m.Flüsterfalle 1-fl 2fach Verriegelung**

einflügelig, mit 2 fach-Verriegelung, Metallfalle mit Kunststoff-Flüsterstreifen (FF), Sicherheitsstufe WK2/RC2, inkl. Schutzbeschlag.

zB. Type 127/WZ/MF2.EH von dormakaba oder Gleichwertiges.

Angebotenes Erzeugnis:(.....)

L: ..... S: ..... EP: ..... 0,00 Stk PP: .....



dokaJI 127.MF2

**43.JI 21 + Mehrfachverriegelung für Haus -Wohnungs -und Nebenraurtüren nach ÖNorm B3850**, in feuerhemmender Ausführung für Einbau in EI<sub>230</sub>-C Türen geeignet, für Schließzylinder mit Standard-Sperrnase gerichtet, mit Wechselfunktion, 4-teilige Stahl-Klemmnuss mit starker Nussfeder 8,5mm, 8 Grad Anzugsflüsterfalle links und rechts verwendbar, Rundstulp/Eckstulp in Dekorsilber, Hauptriegel gehärtet 2-tourig mit 2 x 12,5mm Ausschluss, 2 hochfeste Sinter-Anzugsbolzen, mit Fallenblockierung und Drückerfreischaltung bereits nach der ersten Tour, Metallfalle mit Kunststoffflüsterstreifen (FF), Hauptriegel und 2 Zusatzbolzen nach der 1.Tour verriegelt, Dornmaß 65, 70 und 80 mm, Lochmittelabstand 88mm, Einbruchshemmend geprüft nach, DIN 18251-3, EN 1627-1630

**43.JI 21B + Objekttürschloss m.Flüsterfalle 1-fl 4fach Verriegelung**

einflügelig, mit 4fach-Verriegelung, mit Flüsterfalle für besonders leises Schließen, 2-tourig, Sicherheitsstufe WK2/RC2, inkl. Schutzbeschlag.

**Ergänzungen zur StLB HB-022+ABK-020****Ausschreibungstexte DOR**

Leistungsverzeichnis

LB-HB-022+ABK-020

gedruckt am 15.11.2023

Preisangaben in EUR

zB. Type cerbero/MF4 von dormakaba oder Gleichwertiges.

Angebotenes Erzeugnis:(.....)

L: ..... S: ..... EP: ..... 0,00 Stk PP: .....



dokaJI cerbero4

**43.JI 21C + Objektürschloss m.Flüsterfalle 1-fl 6fach Verriegelung**

einflügelig, mit 6fach-Verriegelung, mit Flüsterfalle für besonders leises Schließen, 2-tourig, Sicherheitsstufe WK3/RC3, inkl. Schutzbeschlag.

zB. Type cerbero/MF6 von dormakaba oder Gleichwertiges.

Angebotenes Erzeugnis:(.....)

L: ..... S: ..... EP: ..... 0,00 Stk PP: .....



dokaJI cerbero6

- 43.JI 22 + Wohn -und Haustürschloss für Vollblatttüren im Objektbereich nach ÖNorm B5350, EN12209, Gebrauchskategorie 3, Metallfalle mit Kunststoff -Kurbel für ein leichteres Einfallen ins Schließblech oder Stahlzarge, Stulp Rund (R) 250 x 18 x 4 mm oder 300 x 20 x 4 mm, in Dekorsilber (DS), mit organischer Schutzbeschichtung, Schlosskasten und Decke aus ELO-verzinktem Stahlblech, Kreuzriegel zweitourig (bei WZ), Dornmaß 50 mm, Feuerwiderstandsklasse Ei230-C nach ÖNORM EN 13501-2 (T30), Anforderungen und Masse bei Ausführung WZ nach: ÖNORM B 5350, B 3858, B5351 und EN 12209, Gebrauchskategorie 3, Schutzklasse 3, mit Schmutzabweiser in den Rosettenbohrungen..**

**43.JI 22H + Objektürschloss m.Kurbelfalle 1-fl KB**

einflügelig, mit Keilbartsperre (KB), Kurbelfalle und einem Schlüssel, 80 mm lang, Dornmaß 60 mm, inkl. Sichtbeschlag.

zB. Type 127/KB/KF von dormakaba oder Gleichwertiges.

Angebotenes Erzeugnis:(.....)

L: ..... S: ..... EP: ..... 0,00 Stk PP: .....



dokaJI 127.FB\_KF

**43.JI 22I + Objektürschloss m.Kurbelfalle 1-fl WZ**

einflügelig, gerichtet für Profilzylinder mit Wechsel (WZ), mit Kurbelfalle, ohne Wechsel, Dornmaß 60 mm, inkl. Sichtbeschlag.

**Ergänzungen zur StLB HB-022+ABK-020****Ausschreibungstexte DOR**

Leistungsverzeichnis

LB-HB-022+ABK-020

gedruckt am 15.11.2023

Preisangaben in EUR

zB. Type 127/WZ/KF von dormakaba oder Gleichwertiges.

Angebotenes Erzeugnis:(.....)

L: ..... S: ..... EP: ..... 0,00 Stk PP: .....



dokaJI 127\_PZ\_KF

**43.JI 22J + Objekttürschloss m.Kurbelfalle 1-fl WC**

einflügelig, für WC-und Badezimmer Türen (WC), mit Kurbelfalle, gerichtet für Riegelbetätigung durch Drehknopf, Dornmaß 60 mm, inkl. Sichtbeschlag.

zB. Type 127/WC/KF von dormakaba oder Gleichwertiges.

Angebotenes Erzeugnis:(.....)

L: ..... S: ..... EP: ..... 0,00 Stk PP: .....



dokaJI 127.WC\_KF

**43.JI 25 + Aufzahlung (Az) auf Objekttürschloss****43.JI 25A + Az Objekttürschloss f.Ausführung 2-fl Falztreibriegel**

für 2-flügelige Ausführung, wobei der Standflügel nur als Bedarfsflügel (zB. Palettentransport) mit Falztreibriegel und erforderlichem Zubehör zur Einhaltung der technischen Mindestanforderungen des Gangflügels.

L: ..... S: ..... EP: ..... 0,00 Stk PP: .....

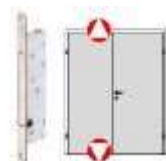

dokaJI Falz\_oben\_unten

**43.JI 25B + Az Objekttürschloss f.Ausführung 2-fl HZ-1**

für 2-flügelige Ausführung, wobei der Standflügel nur als Bedarfsflügel (zB. Palettentransport) mit Standflügelverriegelung zur automatischen Ver- und Entriegelung des Standflügels (kurz HZ), über flexiblen Fallenbolzen. Durch Entriegelung des Gangflügels wird gleichzeitig die Entriegelung des Standflügels ausgelöst, bei Verriegelung des Gangflügels verriegelt gleichzeitig der Standflügel, Dornmaß: 35mm, Stulp: 22 oder 24mm, Edelstahl, Stärke 3mm, Auslösung über Kurbelfalle, Spindel und Sperrgegenstück justierbar, Eignung für Vollblatt- und Profiltüren, für Feuer- und Rauchschutztüren, Bolzenverriegelung nach oben inkl. erforderlichem Zubehör zur Einhaltung der technischen Mindestanforderungen des Gangflügels.

**Ergänzungen zur StLB HB-022+ABK-020****Ausschreibungstexte DOR**

Leistungsverzeichnis

gedruckt am 15.11.2023  
LB-HB-022+ABK-020 Preisangaben in EUR

L: ..... S: ..... EP: ..... 0,00 Stk PP: .....



dokaJI HZ\_oben

**43.JI 25C + Az Objektürschloss f.Ausführung 2-fl HZ-2**

für 2-flügelige Ausführung, wobei der Standflügel nur als Bedarfsflügel (zB. Palettentransport) mit Standflügelverriegelung zur automatischen Ver- und Entriegelung des Standflügels (kurz HZ), über flexiblen Fallenbolzen. Durch Entriegelung des Gangflügels wird gleichzeitig die Entriegelung des Standflügels ausgelöst, bei Verriegelung des Gangflügels verriegelt gleichzeitig der Standflügel, Dornmaß: 35mm, Stulp: 22 oder 24mm, Edelstahl, Stärke 3mm, Auslösung über Kurbelfalle, Spindel und Sperrgegenstück justierbar, Eignung für Vollblatt- und Profiltüren, für Feuer- und Rauchschutztüren, Bolzenverriegelung nach oben und unten inkl. erforderlichem Zubehör zur Einhaltung der technischen Mindestanforderungen des Gangflügels.

L: ..... S: ..... EP: ..... 0,00 Stk PP: .....

**43.JI 25H + Az Objektürschloss 1fl f.Türöffner mechanisch**

für mechanischem Türöffner mit Fallenteil für Fallenrutsche und Entriegelungshebel, eingebaut in Zarge für einflügelige Tür (1fl).

Hinweis: nicht für Brand- und Rauchschutztüren geeignet.

L: ..... S: ..... EP: ..... 0,00 Stk PP: .....

**43.JI 25I + Az Objektürschloss 2fl f.Türöffner mechanisch**

für mechanischem Türöffner mit Fallenteil für Fallenrutsche und Entriegelungshebel, eingebaut in Standflügel für zweiflügelige Tür (2fl). Hinweis: nicht für Brand- und Rauchschutztüren geeignet.

L: ..... S: ..... EP: ..... 0,00 Stk PP: .....

**43.JI 25J + Az Objektürschloss 1fl f.Türöffner elektrisch**

für Elektrischer Brandschutztüröffner 12, 24 AC/DC (448, 449), wahlweise Arbeits- oder Ruhestrom inkl. Edelstahlschließblech und Easy Adapt Fallenführung, eingebaut in Zarge für einflügelige Tür (1fl).

L: ..... S: ..... EP: ..... 0,00 Stk PP: .....

**43.JI 25K + Az Objektürschloss 2fl f.Türöffner elektrisch**

für Elektrischer Brandschutztüröffner 12, 24 AC/DC (448, 449), wahlweise Arbeits- oder Ruhestrom inkl. Edelstahlschließblech und Easy Adapt Fallenführung, eingebaut in Standflügel für zweiflügelige Tür (2fl).

L: ..... S: ..... EP: ..... 0,00 Stk PP: .....

**Ergänzungen zur StLB HB-022+ABK-020****Ausschreibungstexte DOR**

Leistungsverzeichnis

gedruckt am 15.11.2023  
LB-HB-022+ABK-020 Preisangaben in EUR**43.JI 25L + Az Objektürschloss 1fl f.Türöffner elektrisch+Rückmeldung**

für Elektrischer Brandschutz Türöffner 12, 24 AC/DC (448RR, 449RR), wahlweise Arbeits- oder Ruhestrom inkl. Edelstahlschließblech und Easy Adapt Fallenführung, eingebaut in Zarge für einflügelige Tür (1fl).

Rückmeldung: ein potentialfreier Kontakt stellt die Information "Tür auf / Tür zu" zur Verfügung.

L: ..... S: ..... EP: ..... 0,00 Stk PP: .....

**43.JI 25M + Az Objektürschloss 2fl f.Türöffner elektrisch+Rückmeldung**

für Elektrischer Brandschutz Türöffner 12, 24 AC/DC (448RR, 449RR), wahlweise Arbeits- oder Ruhestrom inkl. Edelstahlschließblech und Easy Adapt Fallenführung, eingebaut in Standflügel für zweiflügelige Tür (2fl).

Rückmeldung: ein potentialfreier Kontakt stellt die Information "Tür auf / Tür zu" zur Verfügung.

L: ..... S: ..... EP: ..... 0,00 Stk PP: .....

**43.JI 30 + Fluchttürschloss für Vollblattdüren im Objektbereich** nach ÖNorm B5350, EN12209, Gebrauchskategorie 3, Stulp Rund (R) 250 x 18 x 4 mm oder 300 x 20 x 4 mm, in Edelstahl (NR), mit Nuss 9,0 mm, Kasten und Decke aus aus ELO-verzinktem Stahlblech, Spänehülsen in der Rosettenbohrungen, rechts-/ links umstellbar, Dornmaß wahlweise 50, 60 oder 70 mm, Anforderungen und Masse nach: ÖNORM B 5350 und EN 12209, Feuerwiderstandsdauer 30 Minuten (kurz T30), geprüft nach ÖNORM EN 1634-1 mit CE-Kennzeichnung nach EN 179 und EN 1125.

**43.JI 30A + Fluchttürschloss f.Vollblatt 1-fl EN179 Panik E**

einflügelig, Fluchttürfunktion E (Wechselfunktion), inkl. Sichtbeschlag.

zB. Type 127/PA Fluchttürfunktion E von dormakaba oder Gleichwertiges.

Angebotenes Erzeugnis:(.....)

L: ..... S: ..... EP: ..... 0,00 Stk PP: .....



dokaJI 127PA\_EN179\_E

**43.JI 30B + Fluchttürschloss f.Vollblatt 1-fl EN179 Panik E FB o.Riegel**

einflügelig, Fluchttürfunktion E (Wechselfunktion), ohne Riegel mit Fallenblockierung (FB), inkl. Sichtbeschlag.

zB. Type 127/PA/FA/FB Fluchttürfunktion E von dormakaba oder Gleichwertiges.

Angebotenes Erzeugnis:(.....)

L: ..... S: ..... EP: ..... 0,00 Stk PP: .....

**Ergänzungen zur StLB HB-022+ABK-020**

**Ausschreibungstexte DOR**

Leistungsverzeichnis

gedruckt am 15.11.2023  
 LB-HB-022+ABK-020 Preisangaben in EUR



dokaJI 127PA\_FA\_EN179\_E

**43.JI 30E + Fluchttürschloss f.Vollblatt 1-fl EN179 Panik D**

einflügelig, Fluchttürfunktion D (Durchgangsfunktion), inkl. Sichtbeschlag.  
 zB. Type 127/PA Fluchttürfunktion D von dormakaba oder Gleichwertiges.  
 Angebotenes Erzeugnis:(.....)

L: ..... S: ..... EP: ..... 0,00 Stk PP: .....



dokaJI 127PA\_EN179\_D

**43.JI 30G + Fluchttürschloss f.Vollblatt 1-fl EN179 Panik B**

einflügelig, Fluchttürfunktion B (Umschaltfunktion), inkl. Sichtbeschlag.  
 zB. Type 127/PA Fluchttürfunktion B von dormakaba oder Gleichwertiges.  
 Angebotenes Erzeugnis:(.....)

L: ..... S: ..... EP: ..... 0,00 Stk PP: .....



dokaJI 127PA\_EN179\_B

**43.JI 30I + Fluchttürschloss f.Vollblatt 1-fl EN1125 Panik E**

einflügelig mit Panikstange und taktile Kennzeichnung, Fluchttürfunktion E (Wechselfunktion),  
 inkl. Sichtbeschlag.  
 zB. Type 127/PA Fluchttürfunktion E und Panikstange von dormakaba oder Gleichwertiges.  
 Angebotenes Erzeugnis:(.....)

L: ..... S: ..... EP: ..... 0,00 Stk PP: .....



dokaJI 127PA\_EN1125\_E



**Ergänzungen zur StLB HB-022+ABK-020**

**Ausschreibungstexte DOR**

Leistungsverzeichnis

gedruckt am 15.11.2023  
 LB-HB-022+ABK-020 Preisangaben in EUR

**43.JI 30J + Fluchttürschloss f.Vollblatt 1-fl EN1125 Panik E FB o.Riegel**

einflügelig mit Panikstange und taktiler Kennzeichnung, Fluchttürfunktion E (Wechselfunktion), ohne Riegel mit Fallenblockierung (FB), inkl. Sichtbeschlag.

zB. Type 127/PA.FA Fluchttürfunktion E und Panikstange von dormakaba oder Gleichwertiges.

Angebotenes Erzeugnis:(.....)

L: ..... S: ..... EP: ..... 0,00 Stk PP: .....



dokaJI 127PA\_FA\_EN1125\_E

**43.JI 30M + Fluchttürschloss f.Vollblatt 1-fl EN1125 Panik D**

einflügelig mit Panikstange und taktiler Kennzeichnung, Fluchttürfunktion D (Durchgangsfunktion), inkl. Sichtbeschlag.

zB. Type 127/PA Fluchttürfunktion D und Panikstange von dormakaba oder Gleichwertiges.

Angebotenes Erzeugnis:(.....)

L: ..... S: ..... EP: ..... 0,00 Stk PP: .....



dokaJI 127PA\_EN1125\_D

**43.JI 30O + Fluchttürschloss f.Vollblatt 1-fl EN1125 Panik B**

einflügelig mit Panikstange und taktiler Kennzeichnung, Fluchttürfunktion B (Umschaltfunktion), inkl. Sichtbeschlag.

zB. Type 127/PA Fluchttürfunktion B und Panikstange von dormakaba oder Gleichwertiges.

Angebotenes Erzeugnis:(.....)

L: ..... S: ..... EP: ..... 0,00 Stk PP: .....



dokaJI 127PA\_EN1125\_B

**43.JI 31 + Fluchttürschloss für Vollblattdüren als Mehrfachverriegelung mit Bolzenverriegelung,**

3-fach Verriegelung (Hauptriegel + 2 Zusatzbolzen), Lochmittelabstand 92 mm, Eckstulp in Dekorsilber 2200 x 16 x 2,7 mm (STV3B) oder 2200 x 20 x 2,7 mm (STV2B) bzw. Rundstulp in Dekorsilber 1850 x 20 x 2,7 mm (STV2C), mit Nuss 9,0 mm, Kasten und Decke aus Stahlblech, Spänehihlen in der Rosettenbohrungen, rechts-/ links umstellbar, Dornmaß wahlweise 55 oder 65 mm, Anforderungen und Maße nach DIN 18251-3, Feuerwiderstandsdauer 30 Minuten (kurz T30) mit CE-Kennzeichnung nach EN 179 und EN 1125.

**Ergänzungen zur StLB HB-022+ABK-020**

**Ausschreibungstexte DOR**

Leistungsverzeichnis

gedruckt am 15.11.2023  
 LB-HB-022+ABK-020 Preisangaben in EUR

**43.JI 31A + Fluchttürschloss f.Vollblatt 1-fl EN179 Panik E 3fach Verr.**

einflügelig, Fluchttürfunktion E (Wechselfunktion) mit 3fach-Verriegelung, Sicherheitsstufe WK2/RC2, inkl. Sichtbeschlag.

zB. Type 134/PA Fluchttürfunktion E von dormakaba oder Gleichwertiges.

Angebotenes Erzeugnis:(.....)

L: ..... S: ..... EP: ..... 0,00 Stk PP: .....

**43.JI 31E + Fluchttürschloss f.Vollblatt 1-fl EN179 Panik D 3fach Verr.**

einflügelig, Fluchttürfunktion D (Durchgangsfunktion) mit 3fach-Verriegelung, Sicherheitsstufe WK2/RC2, inkl. Sichtbeschlag.

zB. Type 134/PA Fluchttürfunktion D von dormakaba oder Gleichwertiges.

Angebotenes Erzeugnis:(.....)

L: ..... S: ..... EP: ..... 0,00 Stk PP: .....

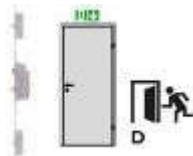

dokaJI 134PA\_EN179\_D

**43.JI 31I + Fluchttürschloss f.Vollblatt 1-fl EN1125 Panik E 3fach Verr.**

einflügelig mit Panikstange und taktile Kennzeichnung, Fluchttürfunktion E (Wechselfunktion) mit 3fach-Verriegelung, Sicherheitsstufe WK2/RC2, inkl. Sichtbeschlag.

zB. Type 134/PA Fluchttürfunktion E (Wechselfunktion) und Panikstange von dormakaba oder Gleichwertiges.

Angebotenes Erzeugnis:(.....)

L: ..... S: ..... EP: ..... 0,00 Stk PP: .....

**43.JI 31M + Fluchttürschloss f.Vollblatt 1-fl EN1125 Panik D 3fach Verr.**

einflügelig mit Panikstange und taktile Kennzeichnung, Fluchttürfunktion D (Durchgangsfunktion) mit 3fach-Verriegelung, Sicherheitsstufe WK2/RC2, inkl. Sichtbeschlag.

zB. Type 134/PA Fluchttürfunktion D und Panikstange von dormakaba oder Gleichwertiges.

Angebotenes Erzeugnis:(.....)

L: ..... S: ..... EP: ..... 0,00 Stk PP: .....



dokaJI 134PA\_EN1125\_D

**Ergänzungen zur StLB HB-022+ABK-020****Ausschreibungstexte DOR**

Leistungsverzeichnis

gedruckt am 15.11.2023

LB-HB-022+ABK-020

Preisangaben in EUR

43.JI 33 + **Selbstverriegelndes Fluchttürschloss (SVP-Fluchttürschloss)**, Zweipunktverriegelung durch Federvorspannung nach Türschließung. Universal-Steuerfalle (24-mm-Stulp-Varianten DIN L/R verwendbar), Panikentriegelung über Drücker, Wechsel zur Entriegelung über Schlüssel von außen. Stahlriegel 20 mm ausschließend. 9 mm Vierkantnuss. Korrosionsgeschützter Schlosskasten in DIN-Abmessungen, Stulp und zum Lieferumfang gehörendes Schließblech aus Edelstahl, zertifiziert nach EN 179 und EN 1125 zum Einsatz mit Paniktürbeschlägen.

43.JI 33A + **SVP-Fluchttürschloss f.Vollblatt 1-fl EN179 Panik E**

einflügelig mit automatischer Selbstverriegelung, Duisburgfunktion, Fluchttürfunktion E (Wechselfunktion), inkl. Sichtbeschlag.

zB. Type SVP5000 mit Fluchttürfunktion E von dormakaba oder Gleichwertiges.

Angebotenes Erzeugnis:(.....)

L: ..... S: ..... EP: ..... 0,00 Stk PP: .....



dokaJI svp5000\_1

43.JI 33B + **SVP-Fluchttürschloss f.Vollblatt 1-fl EN1125 Panik E**

einflügelig mit Panikstange mit taktiler Kennzeichnung, automatischer Selbstverriegelung, Duisburgfunktion, Fluchttürfunktion E (Wechselfunktion), inkl. Sichtbeschlag.

zB. Type SVP5000 mit Fluchttürfunktion E und Panikstange von dormakaba oder Gleichwertiges.

Angebotenes Erzeugnis:(.....)

L: ..... S: ..... EP: ..... 0,00 Stk PP: .....



dokaJI svp5000\_2

43.JI 34 + **Selbstverriegelndes Fluchttürschloss (SVP-Fluchttürschloss)**, Zweipunktverriegelung durch Federvorspannung nach Türschließung. Universal-Steuerfalle (24-mm-Stulp-Varianten DIN L/R verwendbar), Panikentriegelung über Drücker, Wechsel zur Entriegelung über Schlüssel von außen. Stahlriegel 20 mm ausschließend. 9 mm Vierkantnuss. Korrosionsgeschützter Schlosskasten in DIN-Abmessungen, Stulp und zum Lieferumfang gehörendes Schließblech aus Edelstahl, zertifiziert nach EN 179 und EN 1125 zum Einsatz mit Paniktürbeschlägen.

inkl. Anschlußkabel hochflexibel, 12 adrig, mit einseitig angeschlagener Kupplung zur verpolungssicheren Verbindung, Länge = 10 m, 6,5 mm Ø, Steuerung, Kabelübergang steckbar und erforderlichem Systemzubehör

43.JI 34A + **SVP-Fluchttürschloss f.Vollblatt 1-fl EN179 Panik E überw.**

einflügelig mit automatischer Selbstverriegelung, Duisburgfunktion, Fluchttürfunktion E (Wechselfunktion) und Vollüberwachung (Drücker, Riegel, Zylinder, Hilfsfalle), inkl. Sichtbeschlag.

**Ergänzungen zur StLB HB-022+ABK-020****Ausschreibungstexte DOR**

Leistungsverzeichnis

gedruckt am 15.11.2023

LB-HB-022+ABK-020

Preisangaben in EUR

zB. Type SVP4000 mit Fluchttürfunktion E von dormakaba oder Gleichwertiges.

Angebotenes Erzeugnis:(.....)

L: ..... S: ..... EP: ..... 0,00 Stk PP: .....



dokaJI svp5000\_1

**43.JI 34B + SVP-Fluchttürschloss f.Vollblatt 1-fl EN1125 Panik E überw.**

einflügelig mit Panikstange mit taktile Kennzeichnung, automatischer Selbstverriegelung, Duisburgfunktion, Fluchttürfunktion E (Wechselfunktion), inkl. Sichtbeschlag.

zB. Type SVP4000 mit Fluchttürfunktion E und Panikstange von dormakaba oder Gleichwertiges.

Angebotenes Erzeugnis:(.....)

L: ..... S: ..... EP: ..... 0,00 Stk PP: .....



dokaJI svp5000\_2

- 43.JI 35 + Selbstverriegelndes Mehrpunkt-Fluchttürschloss mit gegen Zurückdrücken gesicherten Fallenriegeln und Hauptriegel (SVP-Fluchttürschloss RC2), erhöhter Einbruchschutz bis Widerstandsklasse RC2/WK2 in geeigneten Türsystemen erreichbar. Wechselfunktion zur Entriegelung per Schlüssel von außen. Die integrierte Panikfunktion ermöglicht jederzeit eine Öffnung in Fluchtrichtung durch einfache Betätigung des Türdrückers. Die mechanische Selbstverriegelung wird beim Schließen der Tür automatisch über Magnete ausgelöst. Fallen- und Mittenriegel aus Stahl, 20 mm ausschließend. 9 mm Vierkantnuss. Zur Verwendung in Holz-, Kunststoff-, Stahl- und Aluminiumtüren, für den Einsatz in Feuer- und Rauchschutztüren geeignet, zertifiziert nach EN 179 und EN 1125 zum Einsatz mit Paniktürbeschlägen.**

*inkl. Schließleiste und erforderlichem Systemzubehör*

**43.JI 35A + SVP-Fluchttürschloss f.Vollblatt 1-fl EN179 Panik E f.RC2**

einflügelig mit 3-fach Verriegelung und automatischer Selbstverriegelung, Fluchttürfunktion E (Wechselfunktion), inkl. Sichtbeschlag.

zB. Type M-SVP5500 mit Fluchttürfunktion E von dormakaba oder Gleichwertiges.

Angebotenes Erzeugnis:(.....)

L: ..... S: ..... EP: ..... 0,00 Stk PP: .....



dokaJI m-svp5500\_1

**Ergänzungen zur StLB HB-022+ABK-020**

**Ausschreibungstexte DOR**

Leistungsverzeichnis

gedruckt am 15.11.2023

LB-HB-022+ABK-020

Preisangaben in EUR

**43.JI 35B + SVP-Fluchttürschloss f.Vollblatt 1-fl EN1125 Panik E f.RC2**

einflügelig mit 3-fach Verriegelung und Panikstange mit taktile Kennzeichnung, automatische Selbstverriegelung, Fluchttürfunktion E (Wechselfunktion), inkl. Sichtbeschlag.

zB. Type SVP5500 mit Fluchttürfunktion E und Panikstange von dormakaba oder Gleichwertiges.

Angebotenes Erzeugnis:(.....)

L: ..... S: ..... EP: ..... 0,00 Stk PP: .....



dokaJI m-svp5500\_2

**43.JI 37 + Wireless-Fluchttürschloss selbstverriegelnd EN179 für Vollblatt mit batteriebetriebener Funkeinheit (Wireless-Fluchttürschloss SVP), mühelose Integration in ein Zutrittskontrollsystem, die integrierte batteriebetriebene Funkeinheit bietet alle Vorteile für Standalone und Wireless-Anwendungen, sowie bei Einsatz bei Rauch- und Brandschutztüren bis EI 60, Panikentriegelung über Drücker, Wechsel zur Entriegelung über Schlüssel von außen. Stahlriegel 20 mm ausschließend, 9 mm Vierkantnuss. Korrosionsgeschützter Schlosskasten in DIN-Abmessungen, Stulp und zum Lieferumfang gehörendes Schließblech aus Edelstahl. Dornmaß : 55, 60 , 65 und 80 mm, Stulp Größen : 20, 24 mm, Sender / Empfänger-Einheit in Schlosskasten, Programmierung der Anwender direkt am Funkschloss, Funkfrequenz : 868 MHz, langlebige Batterien, Batteriewechsel erfordert Schlüssel (PZ-Öffnung), potentialfreier Kontakt zu externen Systemkomponenten , wie beispielsweise einem Kartenleser, Müheloses Nachrüsten dank Wireless- Installation, Einfache Programmierung von bis zu 100 Benutzer direkt beim Funk-Schloss, automatische Verriegelung bei geschlossener Tür (SVP), einfache Integration in bestehende Zutrittskontrollsysteme, inkl. Funksender für den autorisierten Zugriff, Verschlüsselung: mind. AES128, Fallenriegelausstoss: 20mm, Schutzklasse: IP54, Batterien: 2x L92 Lithium Batterie AAA, 1,5 Volt, Öffnungszyklenanzahl: mind. 40.000**

**43.JI 37A + SVP-Fluchttürschloss f.Vollblatt 1-fl EN179 868MHz WIRELESS**

einflügelig mit Empfangs/Sendemodul, Fluchttürfunktion C (Schließzwangfunktion), inkl. Sichtbeschlag.

zB. Type SVP7000 Air mit Fluchttürfunktion C von dormakaba oder Gleichwertiges.

Angebotenes Erzeugnis:(.....)

L: ..... S: ..... EP: ..... 0,00 Stk PP: .....

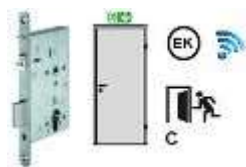

dokaJI svp7000\_1

**43.JI 37B + SVP-Fluchttürschloss f.Vollblatt 1-fl EN1125 868MHz WIRELESS**

einflügelig mit Empfangs/Sendemodul, Fluchttürfunktion C (Schließzwangfunktion), inkl. Sichtbeschlag.

zB. Type SVP7000 Air Fluchttürfunktion C mit Panikstange von dormakaba oder Gleichwertiges.

Angebotenes Erzeugnis:(.....)

L: ..... S: ..... EP: ..... 0,00 Stk PP: .....

**Ergänzungen zur StLB HB-022+ABK-020****Ausschreibungstexte DOR**

Leistungsverzeichnis

gedruckt am 15.11.2023

LB-HB-022+ABK-020

Preisangaben in EUR

43.JI 38 + Aufzahlung (Az) auf SVP-Fluchttürschloss WIRELESS

**43.JI 38A + Az SVP-Fluchttürschloss WIRELESS f.Handsender**

für Handsender 868 MHz mit den Funktionen: Dauer AUF, Dauer ZU, einstellbare Freischaltzeit von 5-10 Sekunden.

L: ..... S: ..... EP: ..... 0,00 Stk PP: .....

**43.JI 38B + Az SVP-Fluchttürschloss WIRELESS f.Wandsender/-empfänger**

für bidirektionalen Wandsender für Einbindung von Zutrittskontrolle für den Einbau in Unterputzdose, Abmessungen: 45 x 45 x 20 mm, Schaltkontakt, Rückmeldung (bidirektionale Kommunikation), Spannungsversorgung 12 - 24VDC.

L: ..... S: ..... EP: ..... 0,00 Stk PP: .....

**43.JI 40 + Selbstverriegelndes Fluchttür-Schloss, elektrisch überwacht, mit geteilter Drückernuss und elektrisch angesteuertem Außendrücker (SVP-Fluchttürschloss EK),** Rückmeldekontakte zur Detektion von „verriegelt“ (> 90 %), „entriegelt“ (< 10 % des Riegelweges), „Tür auf/zu“ über Steuer falle sowie „Drückerbetätigung/ Panikentriegelung und Zylinderkontakt“. Außen drücker in stromlosem Zustand ausgekuppelt (Arbeitsstrom) bzw. eingekuppelt (Ruhestrom). Über Ansteuerung der Magnetspule (z. B. durch Zutrittskontrollsystem) wird der Außendrücker ein- bzw. ausgekuppelt. Drücker in Fluchtrichtung ist immer eingekuppelt. Die Ansteuerung des Außendrückers wird über GND-Kontakt mittels potenzialfreien Schließers (Arbeitsstrom) bzw. Öffners (Ruhestrom) erzeugt. Dauerauf (permanente Einkupplung des Außendrückers, z. B. für Tagesbetrieb) möglich. Zweipunktverriegelung durch Federvorspannung nach Türschließung. Universal- Steuerfalle (24-mm-Stulp-Varianten DIN L/R verwendbar). Entriegelung von außen über Schlüssel oder eingekuppelbaren Außendrücker. Stahlriegel 20 mm ausschließend. Geteilte 9 mm Vierkantnuss. Korrosionsgeschützter Schlosskasten in DIN-Abmessungen, Stulp und zum Lieferumfang gehörendes Schließblech aus Edelstahl. Stromaufnahme: max. 0,4 A, Kontaktbelastbarkeit: max. 30 V DC, 100 mA. Anschluss an: 12 V DC bzw. 24 V DC, stabilisiert, Arbeits- oder Ruhestrombetrieb universell am Schloss einstellbar. Anschluss universell an 12 V DC/24 V DC (stabilisiert) ohne vorherige Umstellung. Panikseite durch autorisiertes Personal mit Spezialwerkzeug umstellbar. Zertifiziert nach EN 179 und EN 1125 zum Einsatz mit Paniktürbeschlägen, inkl. Anschlußkabel hochflexibel, 12 adrig, mit einseitig angeschlagener Kupplung zur verpolungssicheren Verbindung mit den elektrischen Schalt- und Motorschlössern, Länge = 10 m, 6,5 mm Ø, Steuerung, Kabelübergang steckbar und erforderlichem Systemzubehör.

**43.JI 40A + SVP-Fluchttürschloss f.Vollblatt 1-fl EN179 EK f.RC2**

einflügelig mit automatischer Selbstverriegelung, Duisburgfunktion, Fluchttürfunktion C (Schließzwangfunktion), inkl. Sichtbeschlag.

zB. Type SVP6000 mit Fluchttürfunktion C von dormakaba oder Gleichwertiges.

Angebotenes Erzeugnis:(.....)

L: ..... S: ..... EP: ..... 0,00 Stk PP: .....

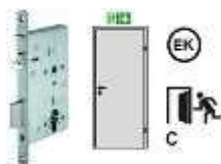

dokaJI svp6000\_1

**Ergänzungen zur StLB HB-022+ABK-020****Ausschreibungstexte DOR**

Leistungsverzeichnis

gedruckt am 15.11.2023

LB-HB-022+ABK-020

Preisangaben in EUR

**43.JI 40B + SVP-Fluchttürschloss f.Vollblatt 1-fl EN1125 EK f.RC2**

einflügelig mit Panikstange und taktile Kennzeichnung, automatischer Selbstverriegelung, Duisburgfunktion, Fluchttürfunktion C (Schließzwangfunktion), inkl. Sichtbeschlag.

zB. Type SVP6000 mit Fluchttürfunktion C und Panikstange von dormakaba oder Gleichwertiges.

Angebotenes Erzeugnis:(.....)

L: ..... S: ..... EP: ..... 0,00 Stk PP: .....



dokaJI svp6000\_2

**43.JI 42 + Selbstverriegelndes Fluchttürschloss mit mechanischer und elektrischer Ablaufsicherung sowie motorischer Entriegelung (SVP-Fluchttürschloss MOTOR) inkl. externe**

Motorschloss-Steuerung mit Rückmeldekontakten zur Detektion von „verriegelt“ (> 90 %), „entriegelt“ (< 10 % des Riegelweges), Zylinderkontakt „Tür auf/zu“ über Steuerfalle sowie „Drückerbetätigung/Panikentriegelung“. Zweipunktverriegelung durch Federvorspannung nach Türschließung. Universal-Steuerfalle (24-mm-Stulp-Varianten DIN L/R verwendbar). Panikentriegelung über Drücker, Wechsel zur Entriegelung über Schlüssel von außen. Stahlriegel 20 mm aus schließend, 9 mm Vierkantnuss. Korrosionsgeschützter Schlosskasten in DIN-Abmessungen, Stulp und zum Lieferumfang gehörendes Schließblech aus Edelstahl. Zertifiziert nach EN 179, Vollblatt- Ausführung zusätzlich nach EN 1125. Ausführung mit integrierter Bus-Schnittstelle auch für Direktanschluss an Fluchtwegsicherung und Drehtürantrieben (volle Funktionalität ohne separate Steuerung) geeignet. Standalone Lösung mit Basisfunktionen (auf/zu) mit Ablaufsicherung auch ohne Steuerung möglich.

**43.JI 42A + SVP-Fluchttürschloss f.Vollblatt 1-fl EN179 MOTOR f.RC2**

einflügelig mit automatischer Selbstverriegelung und motorischer Entriegelung, Duisburgfunktion, Fluchttürfunktion E (Wechselfunktion), inkl. Sichtbeschlag, welches folgende zusätzlichen Leistungsmerkmale erfüllt:

- Einsatz für Feuer- und Rauchschutztüren geeignet (max. 30 sek. Daueröffnung möglich)
- Dauerfreigabe (keine Feuer- und Rauchschutztür, nur bei SVP2000)
- Einbruchschutz bis RC2 in geeigneten Türsystemen erreichbar
- inkl. Anschlußkabel, lösbarer Kabelübergang, Steuerung, Magnetkontakt

zB. Type SVP2000F mit Fluchttürfunktion E von dormakaba oder Gleichwertiges.

Angebotenes Erzeugnis:(.....)

L: ..... S: ..... EP: ..... 0,00 Stk PP: .....

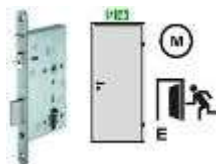

dokaJI svp2000\_1

**43.JI 42B + SVP-Fluchttürschloss f.Vollblatt 1-fl EN1125 MOTOR f.RC2**

einflügelig mit Panikstange und taktile Kennzeichnung, automatische Selbstverriegelung und motorische Entriegelung, Duisburgfunktion, Fluchttürfunktion E (Wechselfunktion), inkl. Sichtbeschlag, welches folgende zusätzlichen Leistungsmerkmale erfüllt:

- Einsatz für Feuer- und Rauchschutztüren geeignet (max. 30 sek. Daueröffnung möglich)
- Dauerfreigabe (keine Feuer- und Rauchschutztür, nur bei SVP2000)

**Ergänzungen zur StLB HB-022+ABK-020****Ausschreibungstexte DOR**

Leistungsverzeichnis

gedruckt am 15.11.2023

LB-HB-022+ABK-020

Preisangaben in EUR

- Einbruchschutz bis RC2 in geeigneten Türsystemen erreichbar
- inkl. Anschlußkabel, lösbarer Kabelübergang, Steuerung, Magnetkontakt

zB. Type SVP2000F mit Fluchttürfunktion E und Panikstange von dormakaba oder Gleichwertiges.

Angebotenes Erzeugnis:(.....)

L: ..... S: ..... EP: ..... 0,00 Stk PP: .....



dokaJI svp2000\_2

- 43.JI 44 + **Selbstverriegelndes elektromechanisches Mehrpunkt-Fluchtwegschloss mit 2 gegen Zurückdrücken gesicherten Bolzen und Hauptriegel (SVP-Fluchtwegschloss RC2)**, erhöhter Einbruchschutz bis Widerstandsklasse RC2/WK2 in geeigneten Türsystemen erreichbar. Motorische Ver- und Entriegelung (Kurzzeit- und Dauerentriegelung) über Zutrittskontroll systeme, Wechselfunktion zur Notentriegelung per Schlüssel von außen bei Stromausfall. Die integrierte Fluchttürfunktion ermöglicht jederzeit eine Öffnung in Fluchtrichtung durch einfache Betätigung des Türdrückers. Die motorische Verriegelung wird beim Schließen der Tür automatisch über Magnete ausgelöst, Anschluss von externen Zutrittskontrollsystemen, Alarmanlagen und Drehtürantrieben, Haupt- und 2 Bolzenriegel aus Stahl, 20 mm ausschließend, 9 mm Vierkantnuss, Betriebsspannung 12 V DC, für den Einsatz in Feuer- und Rauchschutztüren geeignet, zertifiziert nach EN 179 und EN 1125 zum Einsatz mit Fluchttürbeschlägen.
- inkl. Steuerung, Stulp und Anschlußkabel hochflexibel, 3 adrig, mit einseitig angeschlagener Kupplung zur verpolungssicheren Verbindung mit dem Motorschloss, Länge = 8 m, steckbaren Kabelübergang und erforderlichem Systemzubehör sowie Magnetkontakt

43.JI 44A + **SVP-Fluchttürschloss f.Vollblatt 1-fl EN179 MOTOR f.RC3**

einflügelig mit 3-fach Verriegelung und motorischer Ver- und Entriegelung, Fluchttürfunktion E (Wechselfunktion), inkl. Sichtbeschlag.

zB. Type 134/MO mit Fluchttürfunktion E von dormakaba oder Gleichwertiges.

Angebotenes Erzeugnis:(.....)

L: ..... S: ..... EP: ..... 0,00 Stk PP: .....

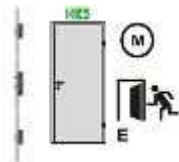

dokaJI m-svpX000\_1

43.JI 44B + **SVP-Fluchttürschloss f.Vollblatt 1-fl EN1125 MOTOR f.RC3**

einflügelig mit 3-fach Verriegelung und Panikstange mit taktile Kennzeichnung, motorischer Ver- und Entriegelung, Fluchttürfunktion E (Wechselfunktion), inkl. Sichtbeschlag.

zB. Type 134/MO mit Fluchttürfunktion E und Panikstange von dormakaba oder Gleichwertiges.

Angebotenes Erzeugnis:(.....)

L: ..... S: ..... EP: ..... 0,00 Stk PP: .....



**Ergänzungen zur StLB HB-022+ABK-020**

**Ausschreibungstexte DOR**

Leistungsverzeichnis

gedruckt am 15.11.2023

LB-HB-022+ABK-020

Preisangaben in EUR



dokaJI m-svpX000\_2

- 43.JI 46 + **Selbstverriegelndes Mehrpunkt-Motorschloss mit Fluchttürfunktion, motorische Ver- und Entriegelung (SVP-Fluchttürschloss RC3)**, je einem Schwenkriegel und Bolzen oben und unten für besonders kraftvolle Zuhaltung der Tür und 20 mm ausschließendem Mittenriegel. Hoher Einbruchschutz bis Widerstandsklasse WK3/RC3 in geeigneten Türsystemen erreichbar. Motorische Entriegelung (Kurzzeit- und Dauerentriegelung sowie Tagesfallenfunktion) über Zutrittskontrollsysteme, Wechselfunktion zur Entriegelung per Schlüssel von außen. Die integrierte Panikfunktion ermöglicht jederzeit eine Öffnung in Fluchtrichtung durch einfache Betätigung des Türdrückers. Die motorische Selbstverriegelung erfolgt automatisch beim Schließen der Tür. Ausführung mit integrierter Bus-Schnittstelle auch für Direktanschluss an Fluchtwegsicherung und Drehtürantrieben (volle Funktionalität ohne separate Steuerung) geeignet. Standalone Lösung mit Basisfunktionen (auf/zu) mit Ablaufsicherung auch ohne Steuerung möglich. Rückmeldungen: „Tür auf/zu“, „Tür verriegelt/entriegelt“, „Drückerbetätigung/Panikentriegelung“, Bolzen, Schwenk- und Mittenriegel aus Stahl, Mittenriegel 20 mm ausschließend, 9 mm Vierkantnuss, Freilaufzylinder (Zwangsentkupplung erforderlich), Betriebsspannung 24 V DC, für den Einsatz in Feuer- und Rauchschutztüren geeignet, zertifiziert nach EN 179 und EN 1125 zum Einsatz mit Paniktürbeschlägen.

inkl. Steuerung, Stulp und Anschlußkabel hochflexibel, 12 adrig, mit einseitig angeschlagener Kupplung zur verpolungssicheren Verbindung mit den elektrischen Schalt- und Motorschlössern, Länge = 10 m, steckbaren Kabelübergang und erforderlichem Systemzubehör sowie Magnetkontakt, (bei 2flügeligen Türen auf Geh- und Stehflügel) und Power Reserve Modul zur Gewährleistung der automatischen Wiederverriegelung bei Stromausfall

- 43.JI 46A + **SVP-Fluchttürschloss f.Vollblatt 1-fl EN179 MOTOR f.RC4**

einflügelig mit 7-fach Verriegelung und motorischer Ver- und Entriegelung, Fluchttürfunktion E (Wechselfunktion), inkl. Sichtbeschlag.

zB. Type M-SVP2200 mit Fluchttürfunktion E von dormakaba oder Gleichwertiges.

Angebotenes Erzeugnis:(.....)

L: ..... S: ..... EP: ..... 0,00 Stk PP: .....

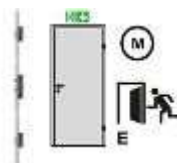

dokaJI m-svpX000\_1

- 43.JI 46B + **SVP-Fluchttürschloss f.Vollblatt 1-fl EN1125 MOTOR f.RC4**

einflügelig mit 7-fach Verriegelung und Panikstange mit taktile Kennzeichnung, motorische Ver- und Entriegelung, Fluchttürfunktion E (Wechselfunktion), inkl. Sichtbeschlag.

zB. Type M-SVP2200 mit Fluchttürfunktion E und Panikstange von dormakaba oder Gleichwertiges.

Angebotenes Erzeugnis:(.....)

L: ..... S: ..... EP: ..... 0,00 Stk PP: .....

**Ergänzungen zur StLB HB-022+ABK-020**

**Ausschreibungstexte DOR**

Leistungsverzeichnis

gedruckt am 15.11.2023  
 LB-HB-022+ABK-020 Preisangaben in EUR



dokaJI m-svpX000\_2

**43.JI 70 + Fluchttürschloss für Vollblättüren nach DIN 18251-1, Klasse 4, Brandschutzausführung,**  
 Schlosskasten verzinkt, Falle und Riegel vernickelt, Riegelausschluss 2-tourig, 20 mm, Nuss 9 mm, mit Durchbrüchen zur Montage genormter Beschläge, rechts/links verwendbar, Stulpbreite: 24mm, Stulpoberfläche Edelstahl matt gebürstet, mit Schließblech und Schrauben, abschließbar mit Profildoppelzylinder PZ (LG Schließanlage)

**43.JI 70E + Fluchttürschloss f.Vollblatt 2-fl EN179 Panik D**

zweiflügelig, Fluchttürfunktion D (Durchgangsfunktion), inkl. Sichtbeschlag.  
 zB. Type 132/PA mit Fluchttürfunktion D von dormakaba oder Gleichwertiges.  
 Angebotenes Erzeugnis:(.....)

L: ..... S: ..... EP: ..... 0,00 Stk PP: .....



dokaJI PanikD\_VB\_179

**43.JI 70G + Fluchttürschloss f.Vollblatt 2-fl EN179 Panik B**

einflügelig, Fluchttürfunktion B (Umschaltfunktion), inkl. Sichtbeschlag.  
 zB. Type 132/PA mit Fluchttürfunktion B von dormakaba oder Gleichwertiges.  
 Angebotenes Erzeugnis:(.....)

L: ..... S: ..... EP: ..... 0,00 Stk PP: .....

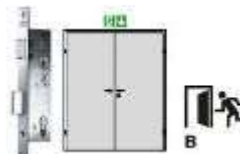

dokaJI PanikB\_VB\_179

**43.JI 70I + Fluchttürschloss f.Vollblatt 2-fl EN179 Panik E**

einflügelig, Fluchttürfunktion E (Wechselfunktion), inkl. Sichtbeschlag.  
 zB. Type 132/PA mit Fluchttürfunktion E von dormakaba oder Gleichwertiges.  
 Angebotenes Erzeugnis:(.....)

L: ..... S: ..... EP: ..... 0,00 Stk PP: .....

**43.JI 70M + Fluchttürschloss f.Vollblatt 2-fl EN1125 Panik D**

zweiflügelig mit Panikstange und taktilem Kennzeichen, Panikdurchgangsfunktion D, inkl. Sichtbeschlag.

**Ergänzungen zur StLB HB-022+ABK-020****Ausschreibungstexte DOR**

Leistungsverzeichnis

gedruckt am 15.11.2023

LB-HB-022+ABK-020

Preisangaben in EUR

zB. Type 132/PA mit Fluchttürfunktion D und Panikstange von dormakaba oder Gleichwertiges.

Angebotenes Erzeugnis:(.....)

L: ..... S: ..... EP: ..... 0,00 Stk PP: .....



dokaJI PanikD\_VB\_1125

**43.JI 700 + Fluchttürschloss f.Vollblatt 2-fl EN1125 Panik B**

zweiflügelig mit Panikstange und taktile Kennzeichnung, Fluchttürfunktion B (Umschaltfunktion), inkl. Sichtbeschlag.

zB. Type 132/PA mit Fluchttürfunktion B und Panikstange von dormakaba oder Gleichwertiges.

Angebotenes Erzeugnis:(.....)

L: ..... S: ..... EP: ..... 0,00 Stk PP: .....



dokaJI PanikB\_VB\_1125

**43.JI 70R + Fluchttürschloss f.Vollblatt 2-fl EN1125 Panik E**

zweiflügelig mit Panikstange und taktile Kennzeichnung, Fluchttürfunktion E (Wechselfunktion), inkl. Sichtbeschlag.

zB. Type 132/PA mit Fluchttürfunktion E und Panikstange von dormakaba oder Gleichwertiges.

Angebotenes Erzeugnis:(.....)

L: ..... S: ..... EP: ..... 0,00 Stk PP: .....

- 43.JI 71 + Selbstverriegelndes Mehrpunkt-Fluchttürschloss für 2-flügelige Türen mit gegen Zurückdrücken gesicherten Fallenriegeln und Hauptriegel (SVP-Fluchttürschloss RC2),** erhöhter Einbruchschutz bis Widerstandsklasse RC-2 in geeigneten Türsystemen erreichbar, automatische mechanische Selbstverriegelung der geschlossenen Tür über Magnetkontakt, Panikfunktion E, Zylinderlochung: PZ, Nuss: 9 mm Vierkant, für den Einsatz in Feuer- und Rauchschutztüren geeignet, zertifiziert nach EN 179 und EN 1125 zum Einsatz mit Paniktürbeschlägen. inkl. Panikgegenkasten

**43.JI 71A + SVP-Fluchttürschloss f.Vollblatt 2-fl EN179 Panik E f.RC2**

zweiflügelig mit 3-fach Verriegelung, automatische Selbstverriegelung, Fluchttürfunktion E (Wechselfunktion), mit Panik-Gegenkasten, inkl. Sichtbeschlag.

zB. Type SVA5000/SVI5000 von dormakaba oder Gleichwertiges.

Angebotenes Erzeugnis:(.....)

L: ..... S: ..... EP: ..... 0,00 Stk PP: .....

**Ergänzungen zur StLB HB-022+ABK-020**

**Ausschreibungstexte DOR**

Leistungsverzeichnis

gedruckt am 15.11.2023  
 LB-HB-022+ABK-020 Preisangaben in EUR

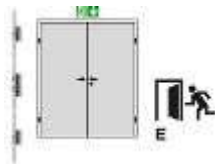

dokaJI SVP\_VB2\_179

**43.JI 71B + SVP-Fluchttürschloss f.Vollblatt 2-fl EN1125 Panik E f.RC2**

zweiflügelig mit 3-fach Verriegelung und Panikstange, automatische Selbstverriegelung, Fluchttürfunktion E (Wechselfunktion), mit Panik-Gegenkasten, inkl. Sichtbeschlag.

zB. Type SVA5000/SVI5000 und Panikstangen von dormakaba oder Gleichwertiges.

Angebotenes Erzeugnis:(.....)

L: ..... S: ..... EP: ..... 0,00 Stk PP: .....



dokaJI SVP\_VB2\_1125

**43.JI 71C + SVP-Fluchttürschloss f.Vollblatt 2-fl EN179 Panik E überw.**

zweiflügelig mit 3-fach Verriegelung, automatische Selbstverriegelung, Fluchttürfunktion E (Wechselfunktion), mit Panik-Gegenkasten, inkl. Sichtbeschlag.

zB. Type SVA4000/SVI5000 oder Gleichwertiges.

Angebotenes Erzeugnis:(.....)

L: ..... S: ..... EP: ..... 0,00 Stk PP: .....

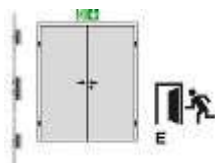

dokaJI SVP\_VB2\_179

**43.JI 71D + SVP-Fluchttürschloss f.Vollblatt 2-fl EN1125 Panik E überw**

zweiflügelig mit 3-fach Verriegelung und Panikstange, automatische Selbstverriegelung, Fluchttürfunktion E (Wechselfunktion), mit Panik-Gegenkasten, inkl. Sichtbeschlag.

zB. Type SVA4000/SVI5000 und Panikstangen von dormakaba oder Gleichwertiges.

Angebotenes Erzeugnis:(.....)

L: ..... S: ..... EP: ..... 0,00 Stk PP: .....



dokaJI SVP\_VB2\_1125

**Ergänzungen zur StLB HB-022+ABK-020****Ausschreibungstexte DOR**

Leistungsverzeichnis

gedruckt am 15.11.2023

LB-HB-022+ABK-020

Preisangaben in EUR

- 43.JI 72 + **Selbstverriegelndes Fluchttür-Schloss, elektrisch überwacht, mit geteilter Drückernuss und elektrisch angesteuertem Außendrücker (SVP-Fluchttürschloss EK)**, zugelassen für Feuer- und Rauchschutztüren nach DIN 4102 und in Kombination mit BKS-Beschlägen für Feuerschutz abschlüsse nach DIN EN 1634; Stulp aus nicht rostendem Stahl, abgerundet oder eckig; in Kombination mit Beschlägen nach DIN EN 179 (Notausgänge) zugelassen; geschlossener, verzinkter Schlosskasten; mit montagefreundlicher Zuführung der Zylinderbefestigungsschraube; Durchschraublöcher für Türbeschläge mit Verbindungsschrauben bis M 8 (bei Rosetten bis M 6) um Nuss- und Zylinderlochung; mit Stahl-Späneschutzbüchsen; Nuss 9 mm Vierkant; automatischer Fallenriegel mit integriertem Auslösehebel in Verschlussstellung mit 20 mm Fallenvorstand; und voreilendem Automatikriegel  
inkl. Anschlußkabel hochflexibel, mit einseitig angeschlagener Kupplung zur verpolungssicheren Verbindung mit den elektrischen Schaltschloss, Länge = 10 m, Steuerung, Kabelübergang steckbar und erforderlichem Systemzubehör
- 43.JI 72A + **SVP-Fluchttürschloss f.Vollblatt 2-fl EN179 EK f.RC2**  
zweiflügelig mit Panikstange auf Steh- und Gangflügel sowie Panik-Gegenkasten, Mitnehmerklappe, Schließteilen und Magnetkontakt, inkl. Sichtbeschlag.  
zB. Type SVA6000/SVI5000 von dormakaba oder Gleichwertiges.  
Angebotenes Erzeugnis:(.....)
- L: ..... S: ..... EP: ..... 0,00 Stk PP: .....
- 43.JI 72B + **SVP-Fluchttürschloss f.Vollblatt 2-fl EN1125 EK f.RC2**  
zweiflügelig mit Panikstange, automatischer Selbstverriegelung, inkl. Sichtbeschlag.  
zB. SVA6000/SVI5000 und Panikstangen von dormakaba oder Gleichwertiges.  
Angebotenes Erzeugnis:(.....)
- L: ..... S: ..... EP: ..... 0,00 Stk PP: .....
- 43.JI 73 + **Selbstverriegelndes motorisches Panikschloss für den Gehflügel (SVP-Fluchttürschloss MOTOR-GF) bei 2-flügeligen Türanlagen** mit optimierter mechanischer und elektrischer Ablaufsicherung und visueller Rückmeldung des Betriebszustandes über die integrierte LED. Betriebsarten direkt per analoger Ansteuerung mit optionaler Steuerung (Aufzählungsposition Vollüberwachung) oder per BUS-Anschluss an geeigneten Fluchtwegsicherungssystemen und Drehtürantrieben möglich. Kompatibel mit Zylindern aller Bauarten, auch Elektronik- und Freilaufzylindern. Zweipunktverriegelung durch Federvorspannung nach Türschließung. Universal-Steuerfalle, 270 x 24 mm Stulp-Varianten DIN-links und DIN-rechts verwendbar. Panikentriegelung über Drücker gemäß EN 179, zertifizierte Panikstangen EN 1125 (zB. dormakaba, ECO oder GU/BKS) und EN 14846. Wechselfunktion zur Entriegelung über Schlüssel von außen. Stahlriegel 20 mm ausschließend, 9 mm Vierkantnuss. Korrosionsgeschützter Schlosskasten in DIN-Abmessungen, Stulp und Schließblech aus Edelstahl. Anschluss an 24 V DC. Einbruchschutz bis RC2 in geeigneten Türsystemen erreichbar.
- 43.JI 73A + **SVP-Fluchttürschloss f.VB 2-fl EN179 MOTOR-GF f.RC2**  
zweiflügelig mit automatischer Selbstverriegelung von Geh- und Stehflügel und motorischer Entriegelung des Gehflügels, Duisburgfunktion, Fluchttürfunktion E (Wechselfunktion), inkl. Sichtbeschlag, welches folgende zusätzlichen Leistungsmerkmale erfüllt:
- Stehflügel: Inaktives, selbstverriegelndes mechanischen Panikschloss für den Standflügel bei 2-flügeligen Türanlagen. Auslösung Selbstverriegelung über Schaltschloss, Panikentriegelung über Drücker
  - Möglichkeit einer Dauer-Auf Funktion (nicht bei Feuer- und Rauchschutztüren)
  - Einbruchschutz bis RC2 in geeigneten Türsystemen erreichbar
  - inkl. Anschlußkabel, lösbarer Kabelübergang, Magnetkontakt, Treibriegelstangen, Bodenmulde, Zubehörset

**Ergänzungen zur StLB HB-022+ABK-020****Ausschreibungstexte DOR**

Leistungsverzeichnis

gedruckt am 15.11.2023

LB-HB-022+ABK-020

Preisangaben in EUR

- Drückergarnituren EN179 auf Geh- und Stehflügel

zB. Type SVA2000F/SVI5000 von dormakaba oder Gleichwertiges.

Angebotenes Erzeugnis:(.....)

L: ..... S: ..... EP: ..... 0,00 Stk PP: .....

**43.JI 73B + SVP-Fluchttürschloss f.VB 2-fl EN179 MOTOR-GF f.RC2 b.EI90**

zweiflügelig mit automatischer Selbstverriegelung von Geh- und Stehflügel und motorischer Entriegelung des Gehflügels, Duisburgfunktion, Fluchttürfunktion E (Wechselfunktion), inkl. Sichtbeschlag, welches folgende zusätzlichen Leistungsmerkmale erfüllt:

- Stehflügel: Inaktives, selbstverriegelndes mechanischen Panikschloss für den Standflügel bei 2-flügeligen Türanlagen. Auslösung Selbstverriegelung über Schaltschloss, Panikentriegelung über Drücker
- Einsatz für Feuer- und Rauchschutztüren bis EI90 geeignet (max. 30 sek. Daueröffnung möglich)
- Einbruchschutz bis RC2 in geeigneten Türsystemen erreichbar
- inkl. Anschlusskabel, lösbarer Kabelübergang, Magnetkontakt, Treibriegelstangen, Bodenmulde, Zubehörset
- Drückergarnituren EN179 auf Geh- und Stehflügel

zB. Type SVA2000F/SVI5000 von dormakaba oder Gleichwertiges.

Angebotenes Erzeugnis:(.....)

L: ..... S: ..... EP: ..... 0,00 Stk PP: .....

**43.JI 73C + SVP-Fluchttürschloss f.VB 2-fl EN1125 MOTOR-GF f.RC2**

zweiflügelig mit automatischer Selbstverriegelung von Geh- und Stehflügel und motorischer Entriegelung des Gehflügels, Duisburgfunktion, Fluchttürfunktion E (Wechselfunktion), inkl. Sichtbeschlag, welches folgende zusätzlichen Leistungsmerkmale erfüllt:

- Stehflügel: Inaktives, selbstverriegelndes mechanischen Panikschloss für den Standflügel bei 2-flügeligen Türanlagen. Auslösung Selbstverriegelung über Schaltschloss, Panikentriegelung über Panikstange
- Möglichkeit einer Dauer-Auf Funktion (nicht bei Feuer- und Rauchschutztüren)
- Einbruchschutz bis RC2 in geeigneten Türsystemen erreichbar
- inkl. Anschlusskabel, lösbarer Kabelübergang, Magnetkontakt, Treibriegelstangen, Bodenmulde, Zubehörset
- inkl. Panikstangen EN1125 auf Geh- und Stehflügel und taktile Kennzeichnung des Gehflügels

zB. Type SVA2000/SVI5000 und Panikstangen von dormakaba oder Gleichwertiges.

Angebotenes Erzeugnis:(.....)

L: ..... S: ..... EP: ..... 0,00 Stk PP: .....

**43.JI 73D + SVP-Fluchttürschloss f.VB 2-fl EN1125 MOTOR-GF f.RC2 b.EI90**

zweiflügelig mit automatischer Selbstverriegelung von Geh- und Stehflügel und motorischer Entriegelung des Gehflügels, Duisburgfunktion, Fluchttürfunktion E (Wechselfunktion), inkl. Sichtbeschlag, welches folgende zusätzlichen Leistungsmerkmale erfüllt:

- Stehflügel: Inaktives, selbstverriegelndes mechanischen Panikschloss für den Standflügel bei 2-flügeligen Türanlagen. Auslösung Selbstverriegelung über Schaltschloss, Panikentriegelung über Panikstange
- Einsatz für Feuer- und Rauchschutztüren bis EI90 geeignet (max. 30 sek. Daueröffnung möglich)

**Ergänzungen zur StLB HB-022+ABK-020****Ausschreibungstexte DOR**

Leistungsverzeichnis

gedruckt am 15.11.2023

LB-HB-022+ABK-020

Preisangaben in EUR

- Einbruchschutz bis RC2 in geeigneten Türsystemen erreichbar
- inkl. Anschlußkabel, lösbarer Kabelübergang, Magnetkontakt, Treibriegelstangen, Bodenmulde, Schließblech, Zubehörset
- inkl. Panikstangen EN1125 auf Geh- und Stehflügel und taktile Kennzeichnung des Gehflügels

zB. Type SVA2000F/SVI5000 und Panikstangen von dormakaba oder Gleichwertiges.

Angebotenes Erzeugnis:(.....)

L: ..... S: ..... EP: ..... 0,00 Stk PP: .....

**43.JI 73E + SVP-Fluchttürschloss f.VB 2-fl EN179 MOTOR GF+SF f.RC2**

zweiflügelig mit automatischer Selbstverriegelung und motorischer Entriegelung von Geh- und Stehflügel, Duisburgfunktion, Fluchttürfunktion E (Wechselfunktion), inkl. Sichtbeschlag, welches folgende zusätzlichen Leistungsmerkmale erfüllt:

- Stehflügel: Inaktives, selbstverriegelndes motorisches Panikschloss für den Standflügel bei 2-flügeligen Türanlagen mit visueller Rückmeldung des Betriebszustandes über die integrierte LED
- Möglichkeit einer Dauer-Auf Funktion (nicht bei Feuer- und Rauchschutztüren)
- Einbruchschutz bis RC2 in geeigneten Türsystemen erreichbar
- inkl. Anschlußkabel, lösbarer Kabelübergang, Magnetkontakt, Treibriegelstangen, Bodenmulde, Zubehörset
- Drückergarnituren EN179 auf Geh- und Stehflügel

zB. Type SVA2000/SVI2000 von dormakaba oder Gleichwertiges.

Angebotenes Erzeugnis:(.....)

L: ..... S: ..... EP: ..... 0,00 Stk PP: .....

**43.JI 73F + SVP-Fluchttürschloss f.VB 2-fl EN179 MOTOR GF+SF f.RC2 EI90**

zweiflügelig mit automatischer Selbstverriegelung und motorischer Entriegelung von Geh- und Stehflügel, Duisburgfunktion, Fluchttürfunktion E (Wechselfunktion), inkl. Sichtbeschlag, welches folgende zusätzlichen Leistungsmerkmale erfüllt:

- Stehflügel: Inaktives, selbstverriegelndes motorisches Panikschloss für den Standflügel bei 2-flügeligen Türanlagen mit visueller Rückmeldung des Betriebszustandes über die integrierte LED
- Einsatz für Feuer- und Rauchschutztüren bis EI90 geeignet (max. 30 sek. Daueröffnung möglich)
- Einbruchschutz bis RC2 in geeigneten Türsystemen erreichbar
- inkl. Anschlußkabel, lösbarer Kabelübergang, Magnetkontakt, Treibriegelstangen, Bodenmulde, Zubehörset
- Drückergarnituren EN179 auf Geh- und Stehflügel

zB. Type SVA2000F/SVI2000F von dormakaba oder Gleichwertiges.

Angebotenes Erzeugnis:(.....)

L: ..... S: ..... EP: ..... 0,00 Stk PP: .....

**43.JI 73G + SVP-Fluchttürschloss f.VB 2-fl EN1125 MOTOR GF+SF f.RC2**

zweiflügelig mit automatischer Selbstverriegelung und motorischer Entriegelung von Geh- und Stehflügel, Duisburgfunktion, Fluchttürfunktion E (Wechselfunktion), inkl. Sichtbeschlag, welches folgende zusätzlichen Leistungsmerkmale erfüllt:

- Stehflügel: Inaktives, selbstverriegelndes motorisches Panikschloss für den Standflügel bei 2-flügeligen Türanlagen mit visueller Rückmeldung des Betriebszustandes über die

**Ergänzungen zur StLB HB-022+ABK-020**

**Ausschreibungstexte DOR**

Leistungsverzeichnis

gedruckt am 15.11.2023  
 LB-HB-022+ABK-020 Preisangaben in EUR

- integrierte LED
- Möglichkeit einer Dauer-Auf Funktion (nicht bei Feuer- und Rauchschutztüren)
- Einbruchschutz bis RC2 in geeigneten Türsystemen erreichbar
- inkl. Anschlußkabel, lösbarer Kabelübergang, Magnetkontakt, Treibriegelstangen, Bodenmulde, Zubehörset
- inkl. Panikstangen EN1125 auf Geh- und Stehflügel und taktile Kennzeichnung des Gehflügels

zB. Type SVA2000/SVI2000 und Panikstangen von dormakaba oder Gleichwertiges.

Angebotenes Erzeugnis:(.....)

L: ..... S: ..... EP: ..... 0,00 Stk PP: .....

**43.JI 73H + SVP-Fluchttürschloss f.VB 2-fl EN1125 MOTOR GF+SF f.RC2 EI90**

zweiflügelig mit automatischer Selbstverriegelung und motorischer Entriegelung von Geh- und Stehflügel, Duisburgfunktion, Fluchttürfunktion E (Wechselfunktion), inkl. Sichtbeschlag, welches folgende zusätzlichen Leistungsmerkmale erfüllt:

- Stehflügel: Inaktives, selbstverriegelndes motorisches Panikschloss für den Standflügel bei 2-flügeligen Türanlagen mit visueller Rückmeldung des Betriebszustandes über die integrierte LED
- Einsatz für Feuer- und Rauchschutztüren bis EI90 geeignet (max. 30 sek. Daueröffnung möglich)
- Einbruchschutz bis RC2 in geeigneten Türsystemen erreichbar
- inkl. Anschlußkabel, lösbarer Kabelübergang, Magnetkontakt, Treibriegelstangen, Bodenmulde, Zubehörset
- inkl. Panikstangen EN1125 auf Geh- und Stehflügel und taktile Kennzeichnung des Gehflügels

zB. Type SVA2000F/SVI2000F und Panikstangen von dormakaba oder Gleichwertiges.

Angebotenes Erzeugnis:(.....)

L: ..... S: ..... EP: ..... 0,00 Stk PP: .....

**43.JI 85 + Aufzählung (Az) auf Fluchttürschloss**

**43.JI 85A + Az Fluchttürschloss 1fl f.Ausführung 2fl Teilpanik Falz**

für 2-flügelige Ausführung mit Falztreibriegelschloss. Automatische Verriegelung des Standflügels einer zweiflügeligen Tür (2-fl), an der nur der **Gangflügel als Fluchttür** ausgestattet sein muss.

L: ..... S: ..... EP: ..... 0,00 Stk PP: .....



dokaJI Falz oben\_unten

**43.JI 85B + Az Fluchttürschloss 1fl f.Ausführung 2fl Teilpanik HZ**

für 2-flügelige Ausführung, Automatische Verriegelung des Standflügels einer zweiflügeligen Tür (2-fl), an der nur der **Gangflügel als Fluchttür** ausgestattet sein muss, mit Standflügelverriegelung zur automatischen Ver- und Entriegelung des Standflügels (kurz HZ), über flexiblen Fallenbolzen. Durch Entriegelung des Gangflügels wird gleichzeitig die Entriegelung des Standflügels ausgelöst, bei Verriegelung des Gangflügels verriegelt gleichzeitig der Standflügel, Dornmaß: 35mm, Stulp: 22 oder 24mm, Edelstahl, Stärke 3mm, Auslösung über



**Ergänzungen zur StLB HB-022+ABK-020****Ausschreibungstexte DOR**

Leistungsverzeichnis

gedruckt am 15.11.2023

LB-HB-022+ABK-020

Preisangaben in EUR

Kurbelfalle, Spindel und Sperrgegenstück justierbar, Eignung für Vollblatt- und Profiltüren, für Feuer- und Rauchschutztüren, **Bolzenverriegelung nach oben (HZ-1)** inkl. erforderlichem Zubehör zur Einhaltung der technischen Mindestanforderungen des Gangflügels.

L: ..... S: ..... EP: ..... 0,00 Stk PP: .....

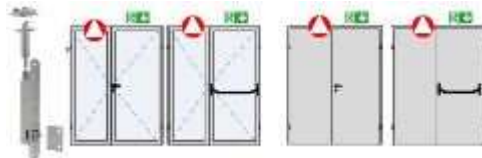

dokaJI HZ oben

**43.JI 85H + Az Fluchttürschloss 1fl f.Türöffner mechanisch**

für mechanischem Türöffner mit Fallenteil für Fallenrutsche und Entriegelungshebel, eingebaut in Zarge für einflügelige Tür (1fl). Hinweis: nicht für Brand- und Rauchschutztüren geeignet.

L: ..... S: ..... EP: ..... 0,00 Stk PP: .....

**43.JI 85I + Az Fluchttürschloss 2fl f.Türöffner mechanisch**

für mechanischem Türöffner mit Fallenteil für Fallenrutsche und Entriegelungshebel, eingebaut in Standflügel für zweiflügelige Tür (2fl). Hinweis: nicht für Brand- und Rauchschutztüren geeignet.

L: ..... S: ..... EP: ..... 0,00 Stk PP: .....

**43.JI 85J + Az Fluchttürschloss 1fl f.Türöffner elektrisch+Rückmeldung**

für Elektrischer Brandschutz- und Fluchttüröffner 12, 24 AC/DC (TV5XX), wahlweise Arbeits- oder Ruhestrom inkl. Edelstahlschließblech und Easy Adapt Fallenführung, eingebaut in Zarge für einflügelige Tür (1fl).

Rückmeldung: ein potentialfreier Kontakt stellt die Information "Tür auf / Tür zu" zur Verfügung.

L: ..... S: ..... EP: ..... 0,00 Stk PP: .....

**43.JI 85K + Az Fluchttürschloss 2fl f.Türöffner elektrisch+Rückmeldung**

für Elektrischer Brandschutz- und Fluchttüröffner 12, 24 AC/DC (TV5XX), wahlweise Arbeits- oder Ruhestrom inkl. Edelstahlschließblech und Easy Adapt Fallenführung, eingebaut in Standflügel für zweiflügelige Tür (2fl).

Rückmeldung: ein potentialfreier Kontakt stellt die Information "Tür auf / Tür zu" zur Verfügung.

L: ..... S: ..... EP: ..... 0,00 Stk PP: .....

**43.JK + Fluchtwegsicherungen (dormakaba)**

Version: 2023-09

Im Folgenden ist das Liefern und Montieren bzw. die Montage von Fluchtwegsicherungssysteme, welche die elektrische Steuerung von Fluchttüranlagen gemäß ÖNORM EN13637 sowie ONR 25340 ermöglichen, beschrieben. Durch elektrische Steuerungen, Auslöseelemente und Verriegelungen wird eine missbräuchliche Benutzung eines Fluchtweges entgegengewirkt.

**Ergänzungen zur StLB HB-022+ABK-020****Ausschreibungstexte DOR**

Leistungsverzeichnis

gedruckt am 15.11.2023

LB-HB-022+ABK-020

Preisangaben in EUR

**1. Ausführung:**

Ein Fluchtwegsicherungssystem besteht mindestens aus den Komponenten Türterminal, Steuerung, Türverriegelung und Erweiterungsmodule. Erweiterungen können zusätzliche Nottaste, zusätzliche Schlüsseltaster oder Zutrittskontrolle, selbstverriegelnde Panik-Schalt- oder -Motorschlösser, Blitzleuchte oder externe Alarmsirene, Touchscreen-Displays, Vernetzungsmodule, I/O-Module, automatischer Drehtürantrieb, Netzteil mit Notstromversorgung sowie Komponenten für Brand- und/oder Gefahrenmeldeanlage bzw. Rauchschalter sein und werden als Aufzählungsposition (Az) angeführt. Die Türverriegelung darf an Fluchttüren nur mit vom Hersteller hierfür freigegebenen Produkten betrieben werden. In Gebäuden mit selbsttätigen Löscheinrichtungen, Brandmelde- oder sonstigen Gefahrenmeldeanlagen wird die durch Fluchtwegsicherung gesicherten Fluchttüren beim Auslösen dieser Anlagen automatisch freigeschalten.

**2. Türterminal**

Das Türterminal (örtliche Freischaltung) wird in unmittelbarer Nähe der Fluchttür so angebracht, dass die Nottaste in einer Höhe von 800 mm bis max. 1200 mm über dem Fußboden liegt und max. 600 mm von der Fluchttür entfernt ist.

**3. Kennzeichnung der Nottaste:**

Die Nottaste ist je nach Ausführung des Systems (mit oder ohne Zeitverzögerung) mit dem Piktogramm für elektrisch gesteuerte Fluchttüranlagen gemäß ÖNORM EN13637 bzw. EN ISO 7010:2012 zu kennzeichnen. Die Größe des Piktogramms beträgt mindestens 8.000 mm<sup>2</sup>, oder mindestens 2.500 mm<sup>2</sup> bei aktiver Beleuchtung des Piktogramms. Das Piktogramm ist in unmittelbarer Nähe der Nottaste anzubringen.

**4. Anforderungen an Feuer- und Rauchschutztüren:**

Die Eigenschaften von Feuer- und Rauchschutztüren dürfen durch die Installation der Türverriegelung (Feuerwiderstandsdauer bzw. Rauchdichtigkeit und Funktion der Selbstschliessung) nicht beeinträchtigt werden.

**5. Zentrale Fluchtwegsteuerung**

Wenn eine während des Betriebs ständig besetzte, zentrale Stelle mit Sicht auf die Fluchttür vorhanden ist (entweder direkt oder durch dauerhafte Videoüberwachung), darf die Steuerung auch über diese Zentrale erfolgen (zentrale Fluchtwegsteuerung). Eine Aktivierung der zweifachen Zeitverzögerung und/oder Sperrung der Freigabe sind gemäß ÖNORM EN 13637 nur in Verbindung mit einer zentralen Fluchtwegsteuerung zulässig.

**6. Freigabe**

Jeder Einsatz einer Fluchtwegsicherungsanlage ist von der zuständigen Behörde (zB. durch Arbeitsinspektorate, Baupolizei, Magistrate,...) freizugeben.

**7. Aufzählungen/Zubehör/Einbauteile:**

Positionen für Aufzählungen, Zubehör und Einbauteile beschreiben Ergänzungen/Erweiterungen/Varianten zu vorangegangenen Positionen (Leistungen) und werden nur aus dem System oder der Auswahl von Produkten des Herstellers der Grundposition angeboten bzw. ausgeführt.

- 43.JK 05 + **Aufputz-Türterminal** zur Sicherung von Flucht- und Rettungswegen gemäß ÖNORM EN13637 mit integrierter Steuer- und Nottasten-Einheit im sabotagegeschützten Gehäuse. Rahmen aus pulverbeschichtetem Leichtmetall, Blende aus robustem ABS V0 Kunststoff. Integrierte Aufnahmemöglichkeit für einen System 55-Einsatz. Ausführungen mit und ohne Netzteil erhältlich (230V, 24V). Visuell und akustisch unterstützte Ein-Tasten-Inbetriebnahme. Differenzierte Anzeige aller Systemzustände. Anschluss von Türverriegelungen ohne separaten Notabschaltkreis über 4-Draht Systembus, Schutzart: mind. IP32, zusätzliche Funktionskarten zB. Basic, Standard definieren den Funktionsumfang und sind als Aufzählungsposition definiert (Az) Im Positionsstichwort ist die Versorgungsspannung und die Art der Kennzeichnung angegeben.

**43.JK 05A + Aufputz-Türterminal m.LED-Schild f.Schlüssel IP32 230V**

Ausführung mit Netzteil sowie aktiv beleuchtetes Fluchtwegschild und integrierter Schlüsseltasteinrichtung vorgerichtet für Europrofil-Halbzyylinder, Farbe: Rahmen grün, Blende weiß.

**Ergänzungen zur StLB HB-022+ABK-020****Ausschreibungstexte DOR**

Leistungsverzeichnis

gedruckt am 15.11.2023

LB-HB-022+ABK-020

Preisangaben in EUR

zB. Type STL-G NT+SES-UP SafeRoute von dormakaba oder Gleichwertiges.

Angebotenes Erzeugnis:(.....)

**Kriterien der Gleichwertigkeit:** Abmessungen, Oberflächenauswahl, hinterleuchtetes Fluchtwegschild, geprüft ÖNORM EN13637

L: ..... S: ..... EP: ..... 0,00 Stk PP: .....



dokaJK saferoute2

**43.JK 05B + Aufputz-Türterminal m.LED-Schild f.Schlüssel IP32 24V**

Ausführung ohne Netzteil für externe 24 V DC +/-10% Spannungsversorgung sowie aktiv beleuchtetes Fluchtwegschild und integrierter Schlüsseltasteinrichtung vorgerichtet für Europrofil-Halbzylinder, Farbe: Rahmen grün, Blende weiß.

zB. Type STL-G+SES-UP von dormakaba oder Gleichwertiges.

Angebotenes Erzeugnis:(.....)

**Kriterien der Gleichwertigkeit:** Abmessungen, Oberflächenauswahl, hinterleuchtetes Fluchtwegschild, geprüft ÖNORM EN13637

L: ..... S: ..... EP: ..... 0,00 Stk PP: .....



dokaJK saferoute2

**43.JK 07 + Aufzahlung (Az) auf Aufputz-Türterminal****43.JK 07I + Az Aufputz-Türterminal f.Farbe Rahmen weiß**

für Farbe Rahmen in weiß.

L: ..... S: ..... EP: ..... 0,00 Stk PP: .....

**43.JK 07J + Az Aufputz-Türterminal f.Farbe Rahmen silber**

für Farbe Rahmen in silber.

L: ..... S: ..... EP: ..... 0,00 Stk PP: .....

**43.JK 07K + Az Aufputz-Türterminal f.Farbe Rahmen Sonderfarbe n.Wahl AG**

für Farbe Rahmen in Sonderfarbe nach Wahl AG.

L: ..... S: ..... EP: ..... 0,00 Stk PP: .....

**Ergänzungen zur StLB HB-022+ABK-020****Ausschreibungstexte DOR**

Leistungsverzeichnis

gedruckt am 15.11.2023  
LB-HB-022+ABK-020 Preisangaben in EUR**43.JK 07L + Az Aufputz-Türterminal f.Farbe Blende grün**

für Farbe Blende in grün.

L: ..... S: ..... EP: ..... 0,00 Stk PP: .....

**43.JK 07N + Az Aufputz-Türterminal f.Farbe Blende schwarz**

für Farbe Blende in schwarz.

L: ..... S: ..... EP: ..... 0,00 Stk PP: .....

**43.JK 07O + Az Aufputz-Türterminal f.Farbe Blende silber**

für Farbe Blende in silber.

L: ..... S: ..... EP: ..... 0,00 Stk PP: .....

**43.JK 07P + Az Aufputz-Türterminal f.Farbe Blende Sonderfarbe n.Wahl AG**

für Farbe Blende in Sonderfarbe nach Wahl AG.

L: ..... S: ..... EP: ..... 0,00 Stk PP: .....

**43.JK 08 + Aufzahlung (Az) auf Aufputz-Türterminal****43.JK 08A + Az Aufputz-Türterminal f.Fluchtwegschild nachleuchtend**

für Fluchtwegschilder zur Wandbefestigung, Transparente Plexiglas-Schilder mit Fluchtwegpiktogrammen 9 x 9 cm gemäß ÖNORM EN13637, nachleuchtend mit 2 Wandhalterungen aus Aluminium.

L: ..... S: ..... EP: ..... 0,00 Stk PP: .....

- 43.JK 10 + Unterputz-Türterminal zur Sicherung von Flucht- und Rettungswegen gemäß ÖNORM EN13637 mit integrierter Bus-Schnittstelle für Komponentenselbsterkennung, Lieferset aus Steuer- und Anschlusseinheit mit integrierter Nottaste und Schlüsseltaster zum Einbau in Gerätedosen nach DIN, Mindesttiefe 42 mm, inkl. passender Abdeckrahmen System 55 E2, weiss, visuell und akustisch unterstützte Ein-Tasten-Inbetriebnahme, differenzierte Anzeige aller Systemzustände, Anschluss von Türverriegelungen ohne separaten Notabschaltkreis über Systembus. Zusätzliche Funktionskarten zB. Basic, Standard definieren den Funktionsumfang und sind als Aufzahlungsposition definiert (Az)**

Im Positionsstichwort ist die Versorgungsspannung, die Anzahl der Gerätedosen, Schutzart und die Art der Kennzeichnung angegeben.

**43.JK 10A + Unterputz-Türterminal m.LED-Schild f.Schlüssel 24V 3er IP32**

Ausführung ohne Netzteil für drei UP-Dosen und externe 24 V DC +/-10% Spannungsversorgung sowie aktiv beleuchtetes Fluchtwegschild, Farbe: weiß, silber oder anthrazit

zB. Type SCU-UP+SES-UP von dormakaba oder Gleichwertiges.

Angebotenes Erzeugnis:(.....)

**Ergänzungen zur StLB HB-022+ABK-020****Ausschreibungstexte DOR**

Leistungsverzeichnis

gedruckt am 15.11.2023  
LB-HB-022+ABK-020 Preisangaben in EUR

**Kriterien der Gleichwertigkeit:** Abmessungen System 55 kompatibel, Oberflächenauswahl, hinterleuchtetes Fluchtwegschild, geprüft ÖNORM EN13637

L: ..... S: ..... EP: ..... 0,00 Stk PP: .....



dokaJK saferoute1

**43.JK 10B + Unterputz-Türterminal m.LED-Schild f.Schlüssel 24V 3er IP44**

Ausführung ohne Netzteil für drei UP-Dosen und externe 24 V DC +/-10% Spannungsversorgung sowie aktiv beleuchtetes Fluchtwegschild, Farbe: silber, wassergeschützt (Schutzart: IP44), verstärker und diebstahlgeschützter Rahmen.

zB. Type SCU-UP+SES-UP von dormakaba oder Gleichwertiges.

Angebotenes Erzeugnis:(.....)

**Kriterien der Gleichwertigkeit:** Abmessungen System 55 kompatibel, Oberflächenauswahl, hinterleuchtetes Fluchtwegschild, geprüft ÖNORM EN13637

L: ..... S: ..... EP: ..... 0,00 Stk PP: .....



dokaJK saferoute\_ip44

**43.JK 15 + Aufzählung (Az) auf Türterminal****43.JK 15A + Az Türterminal f.Netzteilgehäuse 24V 0,6A 12TE**

für Netzteilgehäuse und Netzteil 24V DC, 0,6 A, mit Sabotagekontakt, IP66, inkl. Befestigungsmaterial, 7 x Durchgangsloch für Würgenrippeln und Isolierstopfen sowie einreihiger Hutschiene, Abm.: ca. 254 x 180 x 111 mm, 12 Teilungseinheiten TE.

L: ..... S: ..... EP: ..... 0,00 Stk PP: .....



dokaJK NGT1

**43.JK 15B + Az Türterminal f.Netzteilgehäuse 24V 2,5A 18TE**

für Netzteilgehäuse und Netzteil 24V DC, 2,5A, mit Sabotagekontakt, IP66, inkl. Befestigungsmaterial, 12x Durchgangsloch für Würgenrippeln und Isolierstopfen sowie einreihiger Hutschiene, Abm.: ca. 360 x 254 x 111 mm, 2 x 18 Teilungseinheiten TE.

L: ..... S: ..... EP: ..... 0,00 Stk PP: .....

**Ergänzungen zur StLB HB-022+ABK-020****Ausschreibungstexte DOR**

Leistungsverzeichnis

gedruckt am 15.11.2023  
LB-HB-022+ABK-020 Preisangaben in EUR

dokaJK NGT2

**43.JK 15J + Az Türterminal f.Schnittstelle LAN**

für LAN-Vernetzungsmodul, Modul zur zentralen Parametrierung, Steuerung, Überwachung und Visualisierung sowie Vernetzung von Türen in Flucht- und Rettungswegen, Dreh- und Schiebetürantriebe Zentralsteuerung und -visualisierung, Hutschienen-Modul.

L: ..... S: ..... EP: ..... 0,00 Stk PP: .....



dokaJK LAN\_LON

**43.JK 15K + Az Türterminal f.Schnittstelle LON-Bus**

für LON-Vernetzungsmodul über Busleitung: 2-Draht, LON FFT10A, Modul zur zentralen Parametrierung, Steuerung, Überwachung und Visualisierung sowie Vernetzung von Türen in Flucht- und Rettungswegen, Dreh- und Schiebetürantriebe Zentralsteuerung und -visualisierung, Hutschienen-Modul, Topologie frei wählbar (Linie, Stern, Ring, Gemischt), unbegrenzte LON-Teilnehmer, unbegrenzte Netzwerkreichweite.

L: ..... S: ..... EP: ..... 0,00 Stk PP: .....



dokaJK LAN\_LON

**43.JK 15L + Az Türterminal f.Schnittstelle LON-Bus Abschlußwiderstand**

für LON-Abschlusswiderstand zur Sicherstellung einer Abschlußimpedanz von 52,3Ohm.

L: ..... S: ..... EP: ..... 0,00 Stk PP: .....

**43.JK 15M + Az Türterminal f.Schnittstelle LON-Bus Repeater**

für LON-Repeater (Infrastrukturkomponente), erforderlich bei LON-Buslänge über 900 m bzw. bei mehr als 64 LON-Teilnehmern.

L: ..... S: ..... EP: ..... 0,00 Stk PP: .....

**43.JK 20 + Aufzahlung (Az) auf Türterminal**

**Ergänzungen zur StLB HB-022+ABK-020****Ausschreibungstexte DOR**

Leistungsverzeichnis

gedruckt am 15.11.2023  
LB-HB-022+ABK-020 Preisangaben in EUR**43.JK 20D + Az Türterminal f.Blitzleuchte grün**

für Blitzleuchte grün (ähnlich RAL 6001) im schlagfesten grauen ABS-Gehäuse, Schutzart IP 54, zur horizontalen Befestigung. ca. 80 Blitze/Min., Betriebsspannung 24 VDC zum wahlweisen Anschluss an Rettungswegzentralen oder an Türterminals mit integrierten Steuer-/Anschlussplatinen.

L: ..... S: ..... EP: ..... 0,00 Stk PP: .....



dokaJK blitzleuchte

**43.JK 20E + Az Türterminal f.zus.Alarmsirene**

für zusätzliche externe Alarmsirene im schlagfesten weißen ABS-Gehäuse, Schutzart IP 65, Betriebsspannung 10-28 V DC, Frequenz 0,80 - 2,85 KHz, Startzeit 1,5 msec., Lautstärke regelbar bis 105 dB, mehrere unterschiedliche Töne programmierbar, inkl. Befestigungssockel zur seitlichen Aufputz-Kabeleinführung, zum wahlweisen Anschluss an Rettungswegzentralen oder an Türterminals mit integrierten Steuer-/Anschlussplatinen.

L: ..... S: ..... EP: ..... 0,00 Stk PP: .....



dokaJK sirene

**43.JK 20H + Az Türterminal f.Einbindung RMZ, RMA, BMA**

für Einbindung und Anschluss zu einen externen potentialfreien Öffnerkontakt (24V Spannung wird ausgegeben) an eine

- Rauchmeldezentrale RMZ - Insellösung integrierte RMZ in Türschließer oder Drehtürantriebe (Az)
- Rauchmeldeanlage RMA- oder
- Brandmeldeanlage BMA-Anlage.

L: ..... S: ..... EP: ..... 0,00 VE PP: .....

**43.JK 20I + Az Türterminal f.zus.Parametriermöglichkeit (Basic)**

für Betrieb und Parametrierung von Einzeltüren oder vernetzten Türen einschließlich Busanbindung weiterer Komponenten (Motorschlösser, Alarmmanagement,... Funktionskarte Basic) welches folgende zusätzlichen Leistungsmerkmale erfüllt:

- Parametrierbarkeit der Kurzzeitentriegelung
- Alarmmanagement
- Nutzbarkeit von Ein/Ausgangsmodulen

L: ..... S: ..... EP: ..... 0,00 Stk PP: .....



dokaJK app\_basic

**Ergänzungen zur StLB HB-022+ABK-020****Ausschreibungstexte DOR**

Leistungsverzeichnis

gedruckt am 15.11.2023  
LB-HB-022+ABK-020 Preisangaben in EUR**43.JK 20J + Az Türterminal f.zus.Logik- und Zeitfunktionen (Standard)**

für volle Parametrierung von Sonderfunktionen und Signalen, Ein- und Ausgänge (Logikfunktionen) sowie integrierte Zutrittskontroll- und Zeitsteuerungsfunktionen (Funktionskarte Standard) welches folgende zusätzlichen Leistungsmerkmale erfüllt:

- volle Parametrierbarkeit
- volle Überwachungsfunktionen
- Zutrittsfunktionen
- Echtzeituhr
- Logikfunktionen

L: ..... S: ..... EP: ..... 0,00 Stk PP: .....



dokaJK app\_standard

**43.JK 20K + Az Türterminal f.PIN-Code Tastatur**

für PIN-Code Tastatur in Terminal eingebaut einschließlich Fluchtwegschild zur Wandbefestigung, Transparentes Plexiglas-Schild mit Fluchtwegpiktogramm 9 x 9 cm gemäß ÖNORM EN 13637, nachleuchtend mit 2 Wandhalterungen aus Aluminium.

L: ..... S: ..... EP: ..... 0,00 Stk PP: .....



dokaJK PIN

**43.JK 20L + Az Türterminal f.Schleusensteuerung**

für Schleusensteuerung und Mehrtürensteuerung, es können bis zu vier Türen als Schleusenverbund gesteuert und überwacht werden. Die Verbindung erfolgt über Busleitung (Erweiterungskarte Schleusensteuerung).

L: ..... S: ..... EP: ..... 0,00 Stk PP: .....

**43.JK 20T + Az Türterminal f.ext.Zeitschaltuhr**

für externe Zeitschaltuhr (z.B. für Funktion von 7:00 bis 9:00 Uhr entriegeln).

L: ..... S: ..... EP: ..... 0,00 Stk PP: .....

**43.JK 20U + Az Türterminal f.Erweiterung 16Ein/Ausgänge**

für Erweiterung um maximal 16 zusätzliche potentialfreie Eingänge und 16 zusätzliche potentialfreie Ausgänge mit I/O-Modulen.

L: ..... S: ..... EP: ..... 0,00 Stk PP: .....

**43.JK 50 + Impulsgeber für Türaktionen, Einbau (uP) oder Aufbau (aP)**



**Ergänzungen zur StLB HB-022+ABK-020****Ausschreibungstexte DOR**

Leistungsverzeichnis

gedruckt am 15.11.2023  
LB-HB-022+ABK-020 Preisangaben in EUR**43.JK 50A + Impulsgeber uP 1-fach "Tür öffnen" IP30**1-fach UP-Dose mit Tastereinsatz und Wippe mit Symbol: **Tür öffnen**, Farbe: Edelstahl

L: ..... S: ..... EP: ..... 0,00 Stk PP: .....



dokaJD Tast2

**43.JK 50B + Impulsgeber uP 1-fach "Tür öffnen" IP44**1-fach UP-Dose mit Tastereinsatz und Wippe mit Symbol: **Tür öffnen**, Farbe: Edelstahl

L: ..... S: ..... EP: ..... 0,00 Stk PP: .....



dokaJD Tast2

**43.JK 50C + Impulsgeber uP 1-fach Schlüsselschalter IP30**

1-fach UP-Dose mit 1-fach UP-Dose mit Schlüsselschaltereinsatz für externen Profil-Halbzylinder, Schutzart: IP30, Farbe: weiß, silber oder anthrazit.

L: ..... S: ..... EP: ..... 0,00 Stk PP: .....



dokaJK SS\_IP30

**43.JK 50D + Impulsgeber uP 1-fach Schlüsselschalter IP44**

1-fach UP-Dose mit 1-fach UP-Dose mit Schlüsselschaltereinsatz für externen Profil-Halbzylinder, Schutzart: IP44, Farbe: weiß, silber oder anthrazit.

L: ..... S: ..... EP: ..... 0,00 Stk PP: .....

**43.JK 50F + Impulsgeber uP 1-fach Schlüsseltaster+"rot/grün" IP30**1-fach UP-Dose mit Schlüsseltastereinsatz für externen Profil-Halbzylinder sowie aktiv beleuchtete **rot/grün Anzeige** für externe 24 V DC +/-10% Spannungsversorgung über Busleitung, Schutzart: IP30, Farbe: weiß, silber oder anthrazit.

L: ..... S: ..... EP: ..... 0,00 Stk PP: .....



dokaJK SS\_IP30\_LED

**Ergänzungen zur StLB HB-022+ABK-020****Ausschreibungstexte DOR**

Leistungsverzeichnis

gedruckt am 15.11.2023  
LB-HB-022+ABK-020 Preisangaben in EUR**43.JK 50G + Impulsgeber uP 1-fach Schlüsseltaster+"rot/grün" IP54**

Schlüsseltaster für Unterputzmontage (uP) in manipulationsgeschützter Ausführung mit LED-Anzeige (rot/grün), vorgerichtet für Profilhalbzylinder, silberfarbiges LM-Gehäuse mit Frontplatte, zum Entsichern/ Sichern des Türsystems von der Außenseite, Schutzart mind IP54.

L: ..... S: ..... EP: ..... 0,00 Stk PP: .....



dokaJK SS\_uP\_IP54

**43.JK 50H + Impulsgeber aP 1-fach Schlüsseltaster+"rot/grün" IP54**

Schlüsseltaster für Aufputzmontage (aP) in manipulationsgeschützter Ausführung mit LED-Anzeige (rot/grün), vorgerichtet für Profilhalbzylinder, silberfarbiges LM-Gehäuse mit Frontplatte, zum Entsichern/ Sichern des Türsystems von der Außenseite, Schutzart mind IP54.

L: ..... S: ..... EP: ..... 0,00 Stk PP: .....



dokaJK SS\_aP\_IP54

**43.JK 50I + Impulsgeber uP 2-fach "Tür öffnen"+Schlüsselschalter**

2-fach UP-Dose mit Tastereinsatz und Wippe mit Aufschrift: **Tür öffnen** und Schlüsselschalter, Farbe: weiß, silber oder anthrazit.

L: ..... S: ..... EP: ..... 0,00 Stk PP: .....

**43.JK 50L + Impulsgeber uP 1-fach PIN-Code IP30**

1-fach UP-Dose mit PIN-Codetastatureinsatz, Farbe: weiß, silber oder anthrazit.

L: ..... S: ..... EP: ..... 0,00 Stk PP: .....

**43.JK 50M + Impulsgeber uP 1-fach PIN-Code IP44**

1-fach UP-Dose mit PIN-Codetastatureinsatz, IP44 mit transparentem Klappdeckel. Farbe: weiß, silber oder anthrazit.

L: ..... S: ..... EP: ..... 0,00 Stk PP: .....

**43.JK 51 + Impulsgeber für Türaktionen, Einbau (uP) oder Aufbau (aP)****43.JK 51H + Impulsgeber uP 2-fach "Tür öffnen"+Anzeige "rot/grün"**

2-fach UP-Dose mit Tastereinsatz und Wippe mit Aufschrift: **Tür öffnen** sowie aktiv beleuchtete **rot/grün Besetztanzeige** für externe 24 V DC +/-10% Spannungsversorgung, Farbe: weiß, silber oder anthrazit.

L: ..... S: ..... EP: ..... 0,00 Stk PP: .....

**Ergänzungen zur StLB HB-022+ABK-020****Ausschreibungstexte DOR**

Leistungsverzeichnis

gedruckt am 15.11.2023  
LB-HB-022+ABK-020 Preisangaben in EUR**43.JK 511 + Impulsgeber uP 3-fach "Tür öffnen"+"rot/grün"+verriegelt**

3-fach UP-Dose mit Tastereinsatz und Wippe mit Aufschrift: **Tür öffnen** und **Tür verriegelt/entriegelt** sowie aktiv beleuchtete **rot/grün Besetzanzeige** für externe 24 V DC +/-10% Spannungsversorgung, Farbe: weiß, silber oder anthrazit.

L: ..... S: ..... EP: ..... 0,00 Stk PP: .....

**43.JK 60 + Fluchttürverriegelung (Ruhestromprinzip)** für die Ausbildung von ein- und zweiflügeligen Fluchtwegtüren am Gangflügel zur Einbindung in das bestehende Fluchtwegsicherungssystem welches folgende Leistungsmerkmale erfüllt:

Einbindung in das Fluchtwegsicherungssystem zugelassen nach den Vorgaben EITVTR sowie ÖNORM EN13637, mit Sabotage- und Türüberwachungskontakten sowie integrierter, zwangsgeführter Überwachung auf aktiven/inaktiven Zustand. Zuhaltekraft gemäß EITVTR und EN13637 Klasse 3 bei lastunabhängiger klemmfreier Entriegelung. Anschluss an das Türmanagementsystem über Systembus, Magnetkontakt zur Öffnungsüberwachung der Türen mit flexibler Anschlussleitung. Ausschnitte, Schließbleche, Bohrungen, Anschluss und Verkabelung bis zur Übergabeposition in Klemmdose oder Zwischendecke. Die zu liefernde Anzahl der angebotenen Komponenten ist entsprechend anzupassen und im EHP enthalten. Ein Prüfzeugnis einer Ausführung mit Fluchtwegzulassung mit dem bestehenden Fluchtwegsicherungssystem ist bei der Angebotsabgabe vorzulegen.

Im Positionsstichwort ist die Art der Verriegelung, Material Türblatt und die Montageposition Bandseite (BS), Bandgegenseite (BGS) angegeben.

**43.JK 60A + Fluchttürverriegelung elektromagn.Vollbau BGS**

Sichtbare Elektromagnetische Fluchttürverriegelung aus korrosions- und sabotagegeschütztem Metallgehäuse, Lieferung einschließlich Gegenplatte (auch für Brandschutztüren) und Befestigungsmaterial wahlweise silber oder weiß, bandgegenseitige Montage in der Zargenlaibung, Einschränkung der lichten Durchgangshöhe um max. 60 mm.

zB. Type STV 2xx +TK Türverriegelung von dormakaba oder Gleichwertiges.

Angebotenes Erzeugnis:(.....)

**Kriterien der Gleichwertigkeit:** Abmessungen, Zuhaltekraft, systemkompatibel ÖNORM EN13637

L: ..... S: ..... EP: ..... 0,00 Stk PP: .....



dokaJK\_stv\_VB\_bandgegenseitig

**43.JK 60B + Fluchttürverriegelung elektromagn.Vollbau BGS 3000N**

Sichtbare Elektromagnetische Fluchttürverriegelung aus korrosions- und sabotagegeschütztem Metallgehäuse, einschließlich Gegenplatte (auch für Brandschutztüren) und Befestigungsmaterial in eloxierter Aluminiumbeschichtung, bandgegenseitige Montage in der Zargenlaibung, Einschränkung der lichten Durchgangshöhe um max. 48 mm, Haltekraft von bis zu 3.000 N, Magnetstatussensor, LED-Statusanzeige

zB. Type EM 3000-GL AH + Winkel + STV-Adapter von dormakaba oder Gleichwertiges.

Angebotenes Erzeugnis:(.....)

**Ergänzungen zur StLB HB-022+ABK-020****Ausschreibungstexte DOR**

Leistungsverzeichnis

gedruckt am 15.11.2023  
LB-HB-022+ABK-020 Preisangaben in EUR**Kriterien der Gleichwertigkeit:** Abmessungen, Zuhaltekraft, systemkompatibel ÖNORM EN13637

L: ..... S: ..... EP: ..... 0,00 Stk PP: .....



dokaJK\_stv\_VB\_bandgegenseitig

**43.JK 60C + Fluchttürverriegelung elektromagn.Vollbau BGS 5300N**

Sichtbare Elektromagnetische Fluchttürverriegelung aus korrosions- und sabotagegeschütztem Metallgehäuse, einschließlich Gegenplatte (auch für Brandschutztüren) und Befestigungsmaterial in eloxierter Aluminiumbeschichtung, bandgegenseitige Montage in der Zargenlaibung, Einschränkung der lichten Durchgangshöhe um max. 73 mm, Haltekraft von bis zu 5.300 N, Magnetstatussensor, LED-Statusanzeige

zB. Type EM 5300-GL AH + Winkel + STV-Adapter von dormakaba oder Gleichwertiges.

Angebotenes Erzeugnis:(.....)

**Kriterien der Gleichwertigkeit:** Abmessungen, Zuhaltekraft, systemkompatibel ÖNORM EN13637

L: ..... S: ..... EP: ..... 0,00 Stk PP: .....



dokaJK\_stv\_VB\_bandgegenseitig

**43.JK 60D + Fluchttürverriegelung elektromagn.Vollbau BS**

Sichtbare Elektromagnetische Fluchttürverriegelung aus korrosions- und sabotagegeschütztem Metallgehäuse, Lieferung einschließlich Gegenplatte (auch für Brandschutztüren) und Befestigungsmaterial wahlweise silber oder weiß, bandseitige Montage an der Zarge inkl. L+Z-Winkel für nach innen öffnende Türen

zB. Type STV 2xx +TK Türverriegelung + L+Z-Winkel von dormakaba oder Gleichwertiges.

Angebotenes Erzeugnis:(.....)

**Kriterien der Gleichwertigkeit:** Abmessungen, Zuhaltekraft, systemkompatibel ÖNORM EN13637

L: ..... S: ..... EP: ..... 0,00 Stk PP: .....



dokaJK\_stv\_VB\_bandseitig

**Ergänzungen zur StLB HB-022+ABK-020****Ausschreibungstexte DOR**

Leistungsverzeichnis

gedruckt am 15.11.2023  
LB-HB-022+ABK-020 Preisangaben in EUR**43.JK 60E + Fluchttürverriegelung elektromagn.Vollbau BS 3000N**

Sichtbare Elektromagnetische Fluchttürverriegelung aus korrosions- und sabotagegeschütztem Metallgehäuse, einschließlich Gegenplatte (auch für Brandschutztüren) und Befestigungsmaterial in eloxierter Aluminiumbeschichtung, bandseitige Montage an der Zarge inkl. L+Z-Winkel für nach innen öffnende Türen, Haltekraft von bis zu 3.000 N, Magnetstatussensor, LED-Statusanzeige  
zB. Type EM 3000-GL AH + Winkel + STV-Adapter + L+Z-Winkel von dormakaba oder Gleichwertiges.

Angebotenes Erzeugnis:(.....)

**Kriterien der Gleichwertigkeit:** Abmessungen, Zuhaltekraft, systemkompatibel ÖNORM EN13637

L: ..... S: ..... EP: ..... 0,00 Stk PP: .....



dokaJK\_stv\_VB\_bandseitig

**43.JK 60F + Fluchttürverriegelung elektromagn.Vollbau BS 5300N**

Sichtbare Elektromagnetische Fluchttürverriegelung aus korrosions- und sabotagegeschütztem Metallgehäuse, einschließlich Gegenplatte (auch für Brandschutztüren) und Befestigungsmaterial in eloxierter Aluminiumbeschichtung, bandseitige Montage an der Zarge inkl. L+Z-Winkel für nach innen öffnende Türen, Haltekraft von bis zu 5.300 N, Magnetstatussensor, LED-Statusanzeige  
zB. Type EM 5300-GL AH + Winkel + STV-Adapter + L+Z-Winkel von dormakaba oder Gleichwertiges.

Angebotenes Erzeugnis:(.....)

**Kriterien der Gleichwertigkeit:** Abmessungen, Zuhaltekraft, systemkompatibel ÖNORM EN13637

L: ..... S: ..... EP: ..... 0,00 Stk PP: .....



dokaJK\_stv\_VB\_bandseitig

**43.JK 60H + Fluchttürverriegelung elektromagn.Rohrrahmen BGS**

Sichtbare Elektromagnetische Fluchttürverriegelung aus korrosions- und sabotagegeschütztem Metallgehäuse, Lieferung einschließlich Gegenplatte (auch für Brandschutztüren) und Befestigungsmaterial wahlweise silber oder weiß, bandgegenseitige Montage in der Zargenlaibung, Einschränkung der lichten Durchgangshöhe um max. 60 mm.

zB. Type STV 2xx +TK Türverriegelung von dormakaba oder Gleichwertiges.

Angebotenes Erzeugnis:(.....)

**Kriterien der Gleichwertigkeit:** Abmessungen, Zuhaltekraft, systemkompatibel ÖNORM EN13637

L: ..... S: ..... EP: ..... 0,00 Stk PP: .....

**Ergänzungen zur StLB HB-022+ABK-020****Ausschreibungstexte DOR**

Leistungsverzeichnis

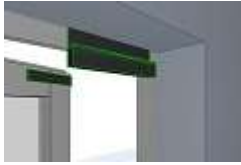
gedruckt am 15.11.2023  
LB-HB-022+ABK-020 Preisangaben in EUR

dokaJK\_stv\_RR\_bandgegenseitig

**43.JK 60I + Fluchttürverriegelung elektromagn.Rohrrahmen BGS 3000N**

Sichtbare Elektromagnetische Fluchttürverriegelung aus korrosions- und sabotagegeschütztem Metallgehäuse, einschließlich Gegenplatte (auch für Brandschutztüren) und Befestigungsmaterial in eloxierter Aluminiumbeschichtung, bandgegenseitige Montage in der Zargenlaibung, Einschränkung der lichten Durchgangshöhe um max. 48 mm, Haltekraft von bis zu 3.000 N, Magnetstatussensor, LED-Statusanzeige

zB. Type EM 3000-GL AH + Winkel + STV-Adapter von dormakaba oder Gleichwertiges.

Angebotenes Erzeugnis:(.....)

**Kriterien der Gleichwertigkeit:** Abmessungen, Zuhaltekraft, systemkompatibel ÖNORM EN13637

L: ..... S: ..... EP: ..... 0,00 Stk PP: .....



dokaJK\_stv\_RR\_bandgegenseitig

**43.JK 60J + Fluchttürverriegelung elektromagn.Rohrrahmen BGS 5300N**

Sichtbare Elektromagnetische Fluchttürverriegelung aus korrosions- und sabotagegeschütztem Metallgehäuse, einschließlich Gegenplatte (auch für Brandschutztüren) und Befestigungsmaterial in eloxierter Aluminiumbeschichtung, bandgegenseitige Montage in der Zargenlaibung, Einschränkung der lichten Durchgangshöhe um max. 73 mm, Haltekraft von bis zu 5.300 N, Magnetstatussensor, LED-Statusanzeige

zB. Type EM 5300-GL AH + Winkel + STV-Adapter von dormakaba oder Gleichwertiges.

Angebotenes Erzeugnis:(.....)

**Kriterien der Gleichwertigkeit:** Abmessungen, Zuhaltekraft, systemkompatibel ÖNORM EN13637

L: ..... S: ..... EP: ..... 0,00 Stk PP: .....



dokaJK\_stv\_RR\_bandgegenseitig

**43.JK 60K + Fluchttürverriegelung elektromagn.Rohrrahmen BS**

Sichtbare Elektromagnetische Fluchttürverriegelung aus korrosions- und sabotagegeschütztem Metallgehäuse, Lieferung einschließlich Gegenplatte (auch für Brandschutztüren) und Befestigungsmaterial wahlweise silber oder weiß, bandseitige Montage an der Zarge inkl. L-Winkel für nach innen öffnende Türen

zB. Type STV 2xx +TK Türverriegelung + L-Winkel von dormakaba oder Gleichwertiges.

**Ergänzungen zur StLB HB-022+ABK-020****Ausschreibungstexte DOR**

Leistungsverzeichnis

gedruckt am 15.11.2023  
LB-HB-022+ABK-020 Preisangaben in EUR

Angebotenes Erzeugnis:(.....)

**Kriterien der Gleichwertigkeit:** Abmessungen, Zuhaltekraft, systemkompatibel ÖNORM EN13637

L: ..... S: ..... EP: ..... 0,00 Stk PP: .....



dokaJK\_stv\_RR\_bandseitig

**43.JK 60L + Fluchttürverriegelung elektromagn.Rohrrahmen BS 3000N**

Sichtbare Elektromagnetische Fluchttürverriegelung aus korrosions- und sabotagegeschütztem Metallgehäuse, einschließlich Gegenplatte (auch für Brandschutztüren) und Befestigungsmaterial in eloxierter Aluminiumbeschichtung, bandseitige Montage an der Zarge inkl. L-Winkel für nach innen öffnende Türen, Haltekraft von bis zu 3.000 N, Magnetstatussensor, LED-Statusanzeige zB. Type EM 3000-GL AH + Winkel + STV-Adapter + L-Winkel von dormakaba oder Gleichwertiges.

Angebotenes Erzeugnis:(.....)

**Kriterien der Gleichwertigkeit:** Abmessungen, Zuhaltekraft, systemkompatibel ÖNORM EN13637

L: ..... S: ..... EP: ..... 0,00 Stk PP: .....



dokaJK\_stv\_RR\_bandseitig

**43.JK 60M + Fluchttürverriegelung elektromagn.Rohrrahmen BS 5300N**

Sichtbare Elektromagnetische Fluchttürverriegelung aus korrosions- und sabotagegeschütztem Metallgehäuse, einschließlich Gegenplatte (auch für Brandschutztüren) und Befestigungsmaterial in eloxierter Aluminiumbeschichtung, bandseitige Montage an der Zarge inkl. L-Winkel für nach innen öffnende Türen, Haltekraft von bis zu 5.300 N, Magnetstatussensor, LED-Statusanzeige zB. Type EM 5300-GL AH + Winkel + STV-Adapter + L-Winkel von dormakaba oder Gleichwertiges.

Angebotenes Erzeugnis:(.....)

**Kriterien der Gleichwertigkeit:** Abmessungen, Zuhaltekraft, systemkompatibel ÖNORM EN13637

L: ..... S: ..... EP: ..... 0,00 Stk PP: .....



dokaJK\_stv\_RR\_bandseitig

**Ergänzungen zur StLB HB-022+ABK-020****Ausschreibungstexte DOR**

Leistungsverzeichnis

gedruckt am 15.11.2023  
LB-HB-022+ABK-020 Preisangaben in EUR**43.JK 60R + Fluchttürverriegelung elektromagn.Ganzglas BGS 3000N**

Sichtbare Elektromagnetische Fluchttürverriegelung aus korrosions- und sabotagegeschütztem Metallgehäuse, einschließlich Gegenplatte und Befestigungsmaterial in eloxierter Aluminiumbeschichtung, bandgegenseitige Montage in der Zargenlaibung, Einschränkung der lichten Durchgangshöhe um max. 48 mm, Haltekraft von bis zu 3.000 N, Magnetstatussensor, LED-Statusanzeige, Glastürschuh zur Befestigung der Ankerplatte an 10 oder 12 mm starken Glastüren.

zB. Type EM 3000-GL AH + Winkel + STV-Adapter + UBG-1X 3000 von dormakaba oder Gleichwertiges.

Angebotenes Erzeugnis:(.....)

**Kriterien der Gleichwertigkeit:** Abmessungen, Zuhaltekraft, systemkompatibel ÖNORM EN13637

L: ..... S: ..... EP: ..... 0,00 Stk PP: .....



dokaJK\_stv\_GG\_bandgegenseitig

**43.JK 60S + Fluchttürverriegelung elektromagn.Ganzglas BS 3000N**

Sichtbare Elektromagnetische Fluchttürverriegelung aus korrosions- und sabotagegeschütztem Metallgehäuse, einschließlich Gegenplatte und Befestigungsmaterial in eloxierter Aluminiumbeschichtung, bandseitige Montage an der Zarge inkl. L+Z-Winkel für nach innen öffnende Türen, Haltekraft von bis zu 3.000 N, Magnetstatussensor, LED-Statusanzeige, Glastürschuh zur Befestigung der Ankerplatte an 10 oder 12 mm starken Glastüren.

zB. Type EM 3000-GL AH + Winkel + STV-Adapter + UBG-1X 3000 + L+Z-Winkel von dormakaba oder Gleichwertiges.

Angebotenes Erzeugnis:(.....)

**Kriterien der Gleichwertigkeit:** Abmessungen, Zuhaltekraft, systemkompatibel ÖNORM EN13637

L: ..... S: ..... EP: ..... 0,00 Stk PP: .....



dokaJK\_stv\_GG\_bandseitig

**43.JK 60U + Fluchttürverriegelung f.verdeckten Zargeneinbau**

Unsichtbare Fluchttürverriegelung (Ruhestromprinzip) für den verdeckten Zargeneinbau inkl. Einsteckfallenschloss mit einstellbarer Falle als Gegenstück zur Türverriegelung zum Einbau in das Türblatt, keine Einschränkung der lichten Durchgangshöhe.

zB. Type STV 50x+TV-Z+TK+Schließblech von dormakaba oder Gleichwertiges.

Angebotenes Erzeugnis:(.....)



**Ergänzungen zur StLB HB-022+ABK-020****Ausschreibungstexte DOR**

Leistungsverzeichnis

gedruckt am 15.11.2023  
LB-HB-022+ABK-020 Preisangaben in EUR**Kriterien der Gleichwertigkeit:** Abmessungen, Zuhaltekraft, systemkompatibel ÖNORM EN13637

L: ..... S: ..... EP: ..... 0,00 Stk PP: .....

**43.JK 60Y + Fluchttüradapter f.analoge Verriegelungen**

Adaptermodul zum Anschluss analoger Verriegelungen gemäß ÖNORM EN 13637 an das Fluchtwegsicherungssystem über Systembus.

zB. Type STV-Adapter von dormakaba oder Gleichwertiges.

Angebotenes Erzeugnis:(.....)

**Kriterien der Gleichwertigkeit:** systemkompatibel ÖNORM EN13637

L: ..... S: ..... EP: ..... 0,00 Stk PP: .....

- 43.JK 80 + Fluchtwegsicherungs- und Türmanagementsoftwarepaket zur komfortablen Steuerung, Verwaltung, Überwachung und Dokumentation von einzelnen Türen und Türgruppen sowie aller Türfunktionen in Fluchtwegsicherungssystemen. Über LAN oder LON-Bus Vernetzung lässt sich eine unbegrenzte Anzahl an Türen einbinden. Weitere Komponenten wie Automatik- und Schiebetürantriebe, SVP- und M-SVP Schlösser, Zutrittskontrollleser lassen sich ebenfalls in Echtzeit managen.**

**43.JK 80A + Parametrierungssoftware f.Schnittstelle RS232**

Basisversion für reine lokale Parametrierung von Standalone-Systemen über serielle Schnittstelle inkl. USB-Stick und Verbindungskabel.

zB. Type TMS-Soft Basisversion inkl. Verbindungskabel RS232 von dormakaba oder Gleichwertiges.

Angebotenes Erzeugnis:(.....)

**Kriterien der Gleichwertigkeit:** Funktionsumfang

L: ..... S: ..... EP: ..... 0,00 Stk PP: .....



dokaJK TMS

**43.JK 80B + Parametrierungssoftware f.Schnittstelle USB**

Basisversion für reine lokale Parametrierung von Standalone-Systemen über USB-Schnittstelle und Verbindungskabel.

zB. Type TMS-Soft Basisversion inkl. Verbindungskabel USB von dormakaba oder Gleichwertiges.

Angebotenes Erzeugnis:(.....)

**Kriterien der Gleichwertigkeit:** Funktionsumfang

L: ..... S: ..... EP: ..... 0,00 Stk PP: .....

**Ergänzungen zur StLB HB-022+ABK-020****Ausschreibungstexte DOR**

Leistungsverzeichnis

gedruckt am 15.11.2023  
LB-HB-022+ABK-020 Preisangaben in EUR

dokaJK TMS

**43.JK 80D + Visualisierungssoftware f.Schnittstelle LAN**

Steuerungs-, Visualisierungs- und Parametrierungs-Software Basisversion für LAN-Netzwerkanbindung und Datenbereitstellung für Gebäudemanagementsysteme via OPC oder Telekommunikationssysteme via ESPA Server.

zB. Type TMS-Soft von dormakaba oder Gleichwertiges.

Angebotenes Erzeugnis:(.....)

**Kriterien der Gleichwertigkeit:** Funktionsumfang

L: ..... S: ..... EP: ..... 0,00 Stk PP: .....



dokaJK TMS

**43.JK 80E + Visualisierungssoftware f.Schnittstelle LON-Bus**

Steuerungs-, Visualisierungs- und Parametrierungs-Software Basisversion für LON-Busanbindung und Datenbereitstellung für Gebäudemanagementsysteme via OPC oder Telekommunikationssysteme via ESPA Server.

zB. Type TMS-Soft+LON-Gateway USB von dormakaba oder Gleichwertiges.

Angebotenes Erzeugnis:(.....)

**Kriterien der Gleichwertigkeit:** Funktionsumfang

L: ..... S: ..... EP: ..... 0,00 Stk PP: .....



dokaJK TMS

**43.JK 90 + Dienstleitungen für die Errichtung einer Fluchtwegsicherungsanlage****43.JK 90B + Fluchtwegsicherung Inbetriebnahme**

Inbetriebnahme, Programmierung und technischer Support (1VE ist eine Tür).

- Technische Hilfestellung bei Einsatz von beigestellten Materialien (Motorschlösser, Magnetkontakte, Türöffner,..)
- Normative und gesetzliche Hilfestellung (Fluchttüren EN179, EN1125,...)
- Initialisieren von Systemkomponenten

**Ergänzungen zur StLB HB-022+ABK-020****Ausschreibungstexte DOR**

Leistungsverzeichnis

gedruckt am 15.11.2023

LB-HB-022+ABK-020

Preisangaben in EUR

- Software- bzw Hardwareinstallation
- Programmierung und Parametrierung der Software- bzw. Hardware
- Funktionstest.

L: ..... S: ..... EP: ..... 0,00 VE PP: .....

**43.JK 90D + Fluchtwegsicherung Anwenderschulung**

Einschulung des Nutzers über die wichtigsten anlagentechnischen Funktionen sowie gesetzlichen Vorschriften (Dauer von mindestens 2 Stunden).

L: ..... S: ..... EP: ..... 0,00 h PP: .....

**43.JZ + Service und Wartung (dormakaba)**

Version: 2023-09

Im Folgenden sind Service- und Wartungsleistungen für Automatische Türanlagen beschrieben.

**1. Wartung/Gewährleistung:**

Eine regelmäßige Jahreswartung bzw. technische Überprüfung sind mindestens einmal im Kalenderjahr, jedoch längstens im Abstand von 15 Monaten einer wiederkehrenden Prüfung durch Fachmonteure des Herstellers zu unterziehen. Dies ist die Grundlage für eine 24-monatige Gewährleistung, welche mit der vorgeschriebenen Abnahmeprüfung beginnt. Grundlage hierfür ist die § 8 AM-VO - Wiederkehrende Prüfung.

**2. Wartungszeitraum:**

Das Datum und die Uhrzeit für die Wartungsarbeiten sind vom AG und AN einvernehmlich anhand eines Jahresplans eingeplant. Falls bei der Auftragsvergabe keine anderen Regelungen vereinbart werden, gilt folgendes: Überstunden können verrechnet werden, wenn der Auftraggeber die Durchführung der nicht normalen, programmgemäßen Wartungsarbeiten in der Zeit von Montag bis Freitag, zwischen 07.00 und 17.00 Uhr gestattet.

**3. Verfügbarkeit Service:**

Bei Totalausfall von Automatisierten Türanlagen beträgt die Verfügbarkeit eines geeigneten Servicetechnikers maximal 8 Stunden, um vor Ort zu sein.

**4. Wartungs- und Serviceumfang Automatische Türsysteme:**

- Allgemeine Prüfung auf Betriebssicherheit
- Reinigung, Prüfung und Justierung des Antriebes, der Laufschiene, der Laufrollen, der Gegenhalterollen, Gestänge und Kette, sämtlicher Befestigungselemente, der Seilrollen, soweit vorhanden, der Lichtschranken oder Sicherheitssensorik
- Prüfung des Zahnriemens auf Verschleiß, ggf. Justierung, der Verriegelung auf Leichtgängigkeit, der Handentriegelung, der Schließkraft und der Reversierung der Flügel, der Öffnungs- und Schließgeschwindigkeit
- Funktionsprüfung der Winterschaltung, des Programmwahlschalters / Netzausfall, des "NOT-AUS" Schalters, der Fluchtwege, der Notöffnung
- Prüfung der Anlage auf Leichtgängigkeit, der Bodengleiter / Bodenführung, ggf. Justierung, der Ausrastfunktion, ggf. Justierung
- Reinigung der Bodenführungsschiene, Bodenkästen
- Funktionsprüfung der Impulsgeber, Sonderfunktionsprüfung, z.B. Schleusensteuerung
- Kunden über den Zustand der Anlage informieren
- Prüf- und Wartungsarbeiten ins Prüfbuch eintragen (inkl. digitaler Arbeitsschein in pdf-Format)

**5. Aufzählungen/Zubehör/Einbauteile:**

Positionen für Aufzählungen, Zubehör und Einbauteile beschreiben Ergänzungen/Erweiterungen/Varianten zu vorangegangenen Positionen (Leistungen) und werden nur aus dem System oder der Auswahl von Produkten des Herstellers der Grundposition angeboten bzw. ausgeführt.

**Ergänzungen zur StLB HB-022+ABK-020****Ausschreibungstexte DOR**

Leistungsverzeichnis

gedruckt am 15.11.2023  
LB-HB-022+ABK-020 Preisangaben in EUR

- 43.JZ 05 + Jährliche Pauschalkosten für die Wartung der Automatischen Türanlage sowie Personenvereinzelungsanlage (1VE = 1 Jahr).
- Leistungsumfang:*
- Gesetzliche Sicherheitsüberprüfung und Wartung der Automatischen Türanlagen 1 mal jährlich inkl. Eintrag ins Prüfbuch. Der AN übernimmt die fachmännische Sicherheitsüberprüfung und die fachmännischen Wartung der Anlagen.
- Diese Arbeiten umfassen die Überprüfung der Anlage nach den gesetzlichen Vorgaben, insbesondere deren Sicherheitsvorrichtungen auf einwandfreie Funktion, sowie das Reinigen und Schmieren der Anlagen.
- Die mit dieser laufenden Wartung verbundenen Kosten einschließlich der hierzu erforderlichen Kleinteile, Schmier-, Reinigungsmittel usw. sind durch den angeführten Pauschalpreis abgegolten.
- Beheben von Störungen*
- Leistungen, welche außer den Bereich der Service- und Wartungsarbeiten fallen, insbesondere das Beheben von Störungen, gehen zu Lasten des Eigentümers, wenn es sich nicht um Garantieleistungen handelt.
- In diesen Fällen ist der Hersteller bzw. berechnigte Fachfirma berechnigt, die Behebung von Störungen sowie die Lieferung und Montage der für die einwandfreie Funktion der Türanlagen notwendigen Ersatzteile gesondert in Rechnung zu stellen.
- Preisgestaltung/Preisanpassungen:*
- Fixpreise auf Vertragsdauer und/oder veränderliche Preise bzw. Preisanpassungen auf Basis der vom Bundesministerium für wirtschaftliche Angelegenheiten veröffentlichten Baukostenveränderungen lt. Begleitschreiben oder beigelegtem Mustervertrag.
- 43.JZ 05A + Grundwartung Automatik innerh. Gewährleistung**
- Jahreswartung und Sicherheitsüberprüfung lt. § 8 AM-VO innerhalb Gewährleistung, inkl. Anfahrt, Arbeitszeit und aller Ersatzteile.
- zB. Wartung inkl. Sicherheitsüberprüfung GOLD von dormakaba oder Gleichwertiges.
- Angebotenes Erzeugnis:(.....)
- Gleichwertigkeitskriterien:** beschriebener Funktionsumfang
- L: ..... S: ..... EP: ..... 0,00 VE PP: .....
- 43.JZ 05B + Grundwartung Automatik außerh. Gewährleistung**
- Jahreswartung und Sicherheitsüberprüfung lt. § 8 AM-VO nach der Gewährleistung, inkl. Anfahrt und Arbeitszeit.
- zB. Wartung inkl. Sicherheitsüberprüfung GOLD von dormakaba oder Gleichwertiges.
- Angebotenes Erzeugnis:(.....)
- Gleichwertigkeitskriterien:** beschriebener Funktionsumfang
- L: ..... S: ..... EP: ..... 0,00 VE PP: .....
- 43.JZ 05F + Vollwartung Automatik innerh. Gewährleistung**
- Jahreswartung und Sicherheitsüberprüfung lt. § 8 AM-VO innerhalb Gewährleistung, inkl. Anfahrt und Arbeitszeit. Alle anfallenden Kosten (Anfahrt und Arbeitszeit) ob Wartung oder Reparatur sind enthalten (auch die Ersatzteile). Ausgeschlossen sind lediglich Schäden durch Fremdeinwirkung sowie Umrüstungen und Funktionsänderungen.
- zB. Vollwartung inkl. Sicherheitsüberprüfung PLATINUM von dormakaba oder Gleichwertiges.

**Ergänzungen zur StLB HB-022+ABK-020****Ausschreibungstexte DOR**

Leistungsverzeichnis

gedruckt am 15.11.2023

LB-HB-022+ABK-020

Preisangaben in EUR

Angebotenes Erzeugnis:(.....)

**Gleichwertigkeitskriterien:** beschriebener Funktionsumfang

L: ..... S: ..... EP: ..... 0,00 VE PP: .....

**43.JZ 05G + Vollwartung Automatik außerh. Gewährleistung**

Jahreswartung und Sicherheitsüberprüfung lt. § 8 AM-VO nach der Gewährleistung, inkl. Anfahrt und Arbeitszeit. Alle anfallenden Kosten (Anfahrt und Arbeitszeit) ob Wartung oder Reparatur sind enthalten (auch die Ersatzteile). Ausgeschlossen sind lediglich Schäden durch Fremdeinwirkung sowie Umrüstungen und Funktionsänderungen.

zB. Vollwartung inkl. Sicherheitsüberprüfung PLATINUM von dormakaba oder Gleichwertiges.

Angebotenes Erzeugnis:(.....)

**Gleichwertigkeitskriterien:** beschriebener Funktionsumfang

L: ..... S: ..... EP: ..... 0,00 VE PP: .....

- 43.JZ 20 + Umrüstkit zur Weiterverwendung einer bestehenden Automatischen Schiebetür, Umrüstkit wird unterschieden in Umrüstkit elektr. bestehend aus 2 Stk.Kombisensoren, Programmwahlschalter, Zahnriemen, Verriegelung mit Handverriegelung, Verriegelungsmeldung, Motor/Getriebeeinheit einschließlich Notöffnungsakku, Umlenkvorrichtung und sonstigen Systemzubehör sowie Umrüstkit elektr+mech bestehend aus elektr. Komponenten inkl. Laufschiene und Verkleidung . Der Einheitspreis beinhaltet die Demontage und Entsorgung der alten Antriebsselemente sowie die Montage der neuen Antriebskomponenten einschließlich Abnahmeprüfung durch TÜV oder vergleichbare akkreditierte Prüfstelle.

**43.JZ 20A + Autom.Schiebetüranl.Umrüstkit 1-fl elektr.**

**Umrüstkit** für eine einflügelige Automatische Schiebetüren zur Weiterverwendung einer bestehenden Automatischen Schiebetür unter Verwendung von Laufschiene, Verkleidung und Fahrflügel, keine Fluchtwegausführung.

zB. Type ES PRO 1-fl Umrüstkit von dormakaba oder Gleichwertiges.

Angebotenes Erzeugnis:(.....)

**Kriterien der Gleichwertigkeit:** Antrieb mit dynamischer Kraftbegrenzung zur Einhaltung der Maximalkräfte gemäß EN16005, Türflügelgewicht bis zu 250 kg, Öffnungsgeschwindigkeit bis zu 0,9 m / sek, geprüft bis zu 1,5 Mio Lastwechsel.

L: ..... S: ..... EP: ..... 0,00 Stk PP: .....



doka1A Umrüst elekt

**43.JZ 20B + Autom.Schiebetüranl.Umrüstkit 2-fl elektr.**

**Umrüstkit** für eine zweiflügelige Automatische Schiebetüren zur Weiterverwendung einer bestehenden Automatischen Schiebetür unter Verwendung von Laufschiene, Verkleidung und Fahrflügel, keine Fluchtwegausführung.

zB. Type ES PRO 2-fl Umrüstkit von dormakaba oder Gleichwertiges.

Angebotenes Erzeugnis:(.....)

**Ergänzungen zur StLB HB-022+ABK-020****Ausschreibungstexte DOR**

Leistungsverzeichnis

gedruckt am 15.11.2023

LB-HB-022+ABK-020

Preisangaben in EUR

**Kriterien der Gleichwertigkeit:** Antrieb mit dynamischer Kraftbegrenzung zur Einhaltung der Maximalkräfte gemäß EN16005, Türflügelgewicht bis zu 400 kg, Öffnungsgeschwindigkeit bis zu 0,9 m / sek, geprüft bis zu 1,5 Mio Lastwechsel.

L: ..... S: ..... EP: ..... 0,00 Stk PP: .....



dokala Umrüst elekt

**43.JZ 20C + Autom.Schiebetüranl.Umrüstkit 1-fl elektr.Fluchtweg**

**Umrüstkit** für eine einflügelige Automatische Schiebetüren zur Weiterverwendung einer bestehenden Automatischen Schiebetür unter Verwendung von Laufschiene, Verkleidung und Fahrflügel, Fluchtwegausführung.

zB. Type ES PRO FST 1-fl Umrüstkit von dormakaba oder Gleichwertiges.

Angebotenes Erzeugnis:(.....)

**Kriterien der Gleichwertigkeit:** Antrieb mit dynamischer Kraftbegrenzung zur Einhaltung der Maximalkräfte gemäß EN16005, Türflügelgewicht bis zu 250 kg, Öffnungsgeschwindigkeit bis zu 0,9 m / sek, geprüft bis zu 1,5 Mio Lastwechsel.

L: ..... S: ..... EP: ..... 0,00 Stk PP: .....



dokala Umrüst elekt

**43.JZ 20D + Autom.Schiebetüranl.Umrüstkit 2-fl elektr.Fluchtweg**

**Umrüstkit** für eine zweiflügelige Automatische Schiebetüren zur Weiterverwendung einer bestehenden Automatischen Schiebetür unter Verwendung von Laufschiene, Verkleidung und Fahrflügel, Fluchtwegausführung.

zB. Type ES PRO FST 2-fl Umrüstkit von dormakaba oder Gleichwertiges.

Angebotenes Erzeugnis:(.....)

**Kriterien der Gleichwertigkeit:** Antrieb mit dynamischer Kraftbegrenzung zur Einhaltung der Maximalkräfte gemäß EN16005, Türflügelgewicht bis zu 400 kg, Öffnungsgeschwindigkeit bis zu 0,9 m / sek, geprüft bis zu 1,5 Mio Lastwechsel.

L: ..... S: ..... EP: ..... 0,00 Stk PP: .....



dokala Umrüst elekt

**43.JZ 20G + Autom.Schiebetüranl.Umrüstkit 1-fl elektr+mech.**

**Umrüstkit mit Laufschiene und Verkleidung** für eine einflügelige Automatische Schiebetür zur Weiterverwendung der bestehenden Fahrflügel, keine Fluchtwegausführung.

zB. Type ES PRO 1-fl Umrüstkit von dormakaba oder Gleichwertiges.

Angebotenes Erzeugnis:(.....)

**Ergänzungen zur StLB HB-022+ABK-020****Ausschreibungstexte DOR**

Leistungsverzeichnis

gedruckt am 15.11.2023

LB-HB-022+ABK-020

Preisangaben in EUR

**Kriterien der Gleichwertigkeit:** Antrieb mit dynamischer Kraftbegrenzung zur Einhaltung der Maximalkräfte gemäß EN16005, Türflügelgewicht bis zu 250 kg, Öffnungsgeschwindigkeit bis zu 0,9 m / sek, geprüft bis zu 1,5 Mio Lastwechsel.

L: ..... S: ..... EP: ..... 0,00 Stk PP: .....



dokaIA Umrüst elekt+mech

**43.JZ 20H + Autom.Schiebetüranl.Umrüstkit 2-fl elektr+mech.**

**Umrüstkit mit Laufschiene und Verkleidung** für eine zweiflügelige Automatische Schiebetür zur Weiterverwendung der bestehenden Fahrflügel, keine Fluchtwegausführung.

zB. Type ES PRO 2-fl Umrüstkit von dormakaba oder Gleichwertiges.

Angebotenes Erzeugnis:(.....)

**Kriterien der Gleichwertigkeit:** Antrieb mit dynamischer Kraftbegrenzung zur Einhaltung der Maximalkräfte gemäß EN16005, Türflügelgewicht bis zu 400 kg, Öffnungsgeschwindigkeit bis zu 0,9 m / sek, geprüft bis zu 1,5 Mio Lastwechsel.

L: ..... S: ..... EP: ..... 0,00 Stk PP: .....



dokaIA Umrüst elekt+mech

**43.JZ 20I + Autom.Schiebetüranl.Umrüstkit 1-fl elektr+mech Fluchtweg**

**Umrüstkit mit Laufschiene und Verkleidung** für eine einflügelige Automatische Schiebetür zur Weiterverwendung der bestehenden Fahrflügel, Fluchtwegausführung.

zB. Type ES PRO FST 1-fl Umrüstkit von dormakaba oder Gleichwertiges.

Angebotenes Erzeugnis:(.....)

**Kriterien der Gleichwertigkeit:** Antrieb mit dynamischer Kraftbegrenzung zur Einhaltung der Maximalkräfte gemäß EN16005, Türflügelgewicht bis zu 250 kg, Öffnungsgeschwindigkeit bis zu 0,9 m / sek, geprüft bis zu 1,5 Mio Lastwechsel.

L: ..... S: ..... EP: ..... 0,00 Stk PP: .....



dokaIA Umrüst elekt+mech

**43.JZ 20J + Autom.Schiebetüranl.Umrüstkit 2-fl elektr+mech Fluchtweg**

**Umrüstkit mit Laufschiene und Verkleidung** für eine zweiflügelige Automatische Schiebetür zur Weiterverwendung der bestehenden Fahrflügel, Fluchtwegausführung.

### Ergänzungen zur StLB HB-022+ABK-020

### Ausschreibungstexte DOR

Leistungsverzeichnis

gedruckt am 15.11.2023

LB-HB-022+ABK-020

Preisangaben in EUR

zB. Type ES PRO FST 2-fl Umrüstkit von dormakaba oder Gleichwertiges.

Angebotenes Erzeugnis:(.....)

**Kriterien der Gleichwertigkeit:** Antrieb mit dynamischer Kraftbegrenzung zur Einhaltung der Maximalkräfte gemäß EN16005, Türflügelgewicht bis zu 400 kg, Öffnungsgeschwindigkeit bis zu 0,9 m / sek, geprüft bis zu 1,5 Mio Lastwechsel.

L: ..... S: ..... EP: ..... 0,00 Stk PP: .....



dokaIA Umrüst elekt+mech

LG 43

Türsysteme (Elemente)

Summe

.....



**Ergänzungen zur StLB HB-022+ABK-020****Ausschreibungstexte DOR**

Leistungsverzeichnis

gedruckt am 15.11.2023

**Zusammenstellung der Leistungsgruppen**

LG	BEZEICHNUNG	HB-022+ABK-020	Summe
01	Baustellengemeinkosten		..... EUR
30	Schließanlagen		..... EUR
31	Metallbauarbeiten		..... EUR
34	Rohrrahmenelemente m.Drehtüren		..... EUR
43	Türsysteme (Elemente)		..... EUR
<b>Summe LV</b>			<b>..... EUR</b>

**Ergänzungen zur StLB HB-022+ABK-020****Ausschreibungstexte DOR**

Leistungsverzeichnis

gedruckt am 15.11.2023

**Inhaltsverzeichnis**

LG	BEZEICHNUNG	Seite
	Ständige Vorbemerkung der LB	1
01	Baustellengemeinkosten	2
30	Schließenanlagen	10
31	Metallbauarbeiten	138
34	Rohrrahmenelemente m.Drehtüren	175
43	Türsysteme (Elemente)	500
	Zusammenstellung der Leistungsgruppen	729

Legende für Abkürzungen:

- TA: Kennzeichen „Teilangebot“  
 PU: Nummer Leistungsteil für Preisumrechnung  
 TS: Teilsummenkennzeichen (bei LV ohne Gliederung)  
 PZZV: Kennzeichen für Positionsart (P)  
 Zuordnungskennzeichen (ZZ)  
 Variantenummer (V)  
 V: Vorbemerkungskennzeichen  
 W: Kennzeichen „Wesentliche Position“