

Ständige Vorbemerkung der LB

Soweit in Vorbemerkungen oder Positionstexten nicht anders angegeben, gelten folgende Regelungen:

1. Standardisierte Leistungsbeschreibung:

Dieses Leistungsverzeichnis (LV) wurde mit der Standardisierten Leistungsbeschreibung Hochbau, Version 022 (2021-12), herausgegeben vom Bundesministerium für Digitalisierung und Wirtschaftsstandort (BMDW), erstellt.

2. Unklarheiten, Widersprüche:

Bei etwaigen Unklarheiten oder Widersprüchen in den Formulierungen gilt nachstehende Reihenfolge:

1. Folgetext einer Position (vor dem zugehörigen Grundtext)
2. Positionstext (vor den Vorbemerkungen)
3. Vorbemerkungen der Unterleistungsgruppe
4. Vorbemerkungen der Leistungsgruppe
5. Vorbemerkungen der Leistungsbeschreibung

3. Material/Erzeugnis/Type/Systeme:

Bauprodukte (z.B. Baumaterialien, Bauelemente, Bausysteme) werden mit dem Begriff Material bezeichnet, für technische Geräte und Anlagen werden die Begriffe Erzeugnis/Type/Systeme verwendet.

4. Bieterangaben zu Materialien/Erzeugnisse/Typen/Systeme:

Die in den Bieterlücken angebotenen Materialien/Erzeugnisse/Typen/Systeme entsprechen mindestens den in der Ausschreibung bedungenen oder gewöhnlich vorausgesetzten technischen Anforderungen.

Angebote Materialien/Erzeugnisse/Typen/Systeme gelten für den Fall des Zuschlages als Vertragsbestandteil. Änderungen sind nur mit ausdrücklicher Zustimmung des Auftraggebers zulässig.

Auf Verlangen des Auftraggebers weist der Bieter die im Leistungsverzeichnis bedungenen oder gewöhnlich vorausgesetzten technischen Anforderungen vollständig nach (Erfüllung der Mindestqualität).

5. Beispielhaft genannte Materialien/Erzeugnisse/Typen/Systeme:

Sind im Leistungsverzeichnis zu einzelnen Positionen zusätzlich beispielhafte Materialien/Erzeugnisse/Typen/Systeme angeführt, können in der Bieterlücke gleichwertige Materialien/Erzeugnisse/Typen/Systeme angeboten werden. Die Kriterien der Gleichwertigkeit sind in der Position beschrieben.

Setzt der Bieter in die Bieterlücke keine Materialien/Erzeugnisse/Typen/Systeme seiner Wahl ein, gelten die beispielhaft genannten Materialien/Erzeugnisse/Typen/Systeme als angeboten.

6. Zulassungen:

Alle verwendeten Materialien/Erzeugnisse/Typen/Systeme haben alle für den projektspezifischen Verwendungszweck erforderlichen Zulassungen oder CE-Kennzeichen.

7. Leistungsumfang:

Jede Bezugnahme auf bestimmte technische Spezifikationen gilt grundsätzlich mit dem Zusatz, dass auch rechtlich zugelassene gleichwertige technische Spezifikationen vom Auftraggeber anerkannt werden, sofern die Gleichwertigkeit vom Auftragnehmer nachgewiesen wird.

Alle beschriebenen Leistungen umfassen das Liefern, Abladen, Lagern und Fördern (Vertragen) bis zur Einbaustelle und Verarbeiten oder Versetzen/Montieren der Materialien/Erzeugnisse/Typen/Systeme.

Sind für die Inbetrieb- oder Ingebrauchnahme einer erbrachten Leistung besondere Überprüfungen, Befunde, Abnahmen, Betriebsanleitungen oder Dokumentationen erforderlich, sind etwaige Kosten hierfür in die Einheitspreise einkalkuliert.

8. Nur Liefern:

Ist ausdrücklich nur das Liefern vereinbart, ist der Transport bis zur vereinbarten Abladestelle (Lieferadresse) und das Abladen in die Einheitspreise einkalkuliert.

9. Nur Verarbeiten oder Versetzen/Montieren:

Ist ausdrücklich nur das Verarbeiten oder Versetzen/Montieren von Materialien/Erzeugnissen/Typen/Systemen vereinbart, ist das Fördern (Vertragen) von der Lagerstelle oder von der Abladestelle bis zur Einbaustelle in den jeweiligen Einheitspreis der zugehörigen Verarbeitungs- oder Versetz-/Montagepositionen einkalkuliert.

10. Geschoße:

Alle Leistungen gelten ohne Unterschied der Geschoße.

11. Verwerten, Deponieren oder Entsorgen:

Sofern nicht anders festgelegt, gehen Materialien die z.B. abgebrochen oder z.B. bei Erarbeiten ausgehoben werden, in das Eigentum des Auftragnehmers über, welcher somit explizit zum umweltgerechten Verwerten, Deponieren oder Entsorgen der Baurestmassen beauftragt ist.

12. Arbeitshöhen:

Alle Arbeiten/Leistungen sind bis zu einer Arbeitshöhe von 3,2 m in die Einheitspreise einkalkuliert.

Die Arbeitshöhe ist jene Höhe über dem Fußbodenniveau (über dem Geländenniveau) oder über der Aufstellfläche der Aufstiegshilfe, in der sich die zu erbringende Leistung befindet.

Kommentar:

Leistungsumfang:

In den ÖNORMEN enthaltene Beschreibungen (z.B. über Ausführungen, Nebenleistungen, Bauhilfsmaterialien, Ausmaßfeststellung, Abrechnung) werden in den Texten des Leistungsverzeichnisses in der Regel nicht mehr angeführt.

Vorgaben zu Materialien/Erzeugnisse/Typen/Systeme:

Eine beispielhafte Vorgabe eines bestimmten Produktes, einer bestimmten Type oder eines bestimmten Systems ist nur mit dem Zusatz "oder gleichwertig" zulässig.

Herkunftskennzeichen (im Leistungsverzeichnis):

Vorbemerkungen und Positionen aus einer StLB sind ohne Angabe " ", aus einer Ergänzungs-LB mit "+" oder frei formuliert mit "Z" gekennzeichnet.

Frei formulierte Texte sind entsprechend der Form des LV zu gliedern.

Wird eine Vorbemerkung frei formuliert, werden alle hierarchisch unverändert übernommenen untergeordneten Gruppen, Vorbemerkungen und Positionen mit dem Vorbemerkungskennzeichen "V" gemäß ÖNORM gekennzeichnet.

01

Baustellengemeinkosten

Version 022 (2021-12)

Soweit in Vorbemerkungen oder Positionstexten nicht anders angegeben, gelten für alle Leistungen dieser Gruppe folgende Regelungen:

1. Allgemeines:

Baustellengemeinkosten sind im Sinne der ÖNORM B 2061 angeboten.

2. Vorhalten:

Das Vorhalten umfasst auch sämtliche Prüfungen, Instandhaltungsmaßnahmen, etwaiges Verbrauchsmaterial und die erforderliche Reinigung.

Abgerechnet wird in Verrechnungseinheiten, ermittelt aus dem Ausmaß x der Anzahl der Wochen. Wochen sind teilbar wobei 1 Kalendertag gleich 1/7 Woche ist.

3. Stillliegezeiten:

Für die Verrechnung der Stillliegezeiten bedarf es einer Anordnung des Auftraggebers.

Kommentar:

Frei zu formulieren (z.B.):

- *Kommunale Kanalbenützungsabgabe*
- *Auffangbecken, Kläranlagen oder sonstige technische Maßnahmen*
- *Baukräne mit Schiebefahrwerken*
- *Baukräne mit Kranbahnen*
- *Angaben (wählbare Vorbemerkungen) und Positionen gemäß Werkvertragsnorm und der ÖNORM B 2110, in Ergänzung zur standardisierten Leistungsbeschreibung*

Literaturhinweis (z.B.):

- *ÖNORM V 2104 Technische Hilfen für blinde, sehbehinderte und mobilitätsbehinderte Menschen - Baustellen- und Gefahrenbereichsabsicherungen*

01IR Z Personaldokumentation und Baustellenzutritt (dormakaba)

Version: 2021-08

Im Folgenden ist das Liefern und Montieren bzw. der Einbau von zutrittskontrollierten hohen Drehkreuzen als physische Zugangselemente für einen kontrollierten Sicherheits- bzw. Baustellenabschluss beschrieben. Über eine direkte Schnittstelle via Cloud-Lösung zu einer Personaldokumentationssoftware (zB. ISHAP Card) wird die Dokumentation und Kontrolle von Beschäftigten im Baugewerbe überwacht und dokumentiert.

1. Leistungsumfang/einkalkulierte Leistungen:

Das Zutrittsmanagementsystem besteht aus hohen Drehkreuzen sowie Zutrittslesern einschließlich Steuerungen und Schalteinrichtungen, welche ONLINE betrieben werden. Das System muss auch OFFLINE-fähig sein, das bedeutet, dass das System auch ohne Netzwerk- / Internetverbindung den Betrieb für mindestens 3000 Personen sicherstellen können muss. Änderungen der Zutrittsrechte und Logbuchdaten müssen nach Wiederherstellung der Netzwerk- / Internetverbindung automatisch synchronisiert werden. Das System muss zumindest zu einer namhaften Personaldokumentationssoftware (zB. ISHAP Card) eine Schnittstelle aufweisen um Zutrittsberechtigungen automatisch zu löschen, wenn Finanz-, Versicherung- oder Arbeitsrechtliche Gründe dafür vorliegen. Die Verwendung von bereits vorhanden Medien nach ISO 14443 und 15693 muss möglich sein.

2. Hohe Drehkreuze für die Zugangskontrolle

- Zuverlässige Personensicherheit durch Grenzpunktverriegelung
- Niedrigenergieantrieb und automatische Anpassung der Durchtrittsgeschwindigkeit durch den Passanten, minimaler Stromverbrauch
- Einstellbare Begehrbarkeit bei Netzausfall frei wählbar
- Einsatz unter unterschiedlichsten Umwelteinflüssen möglich
- Die Anlage wird auf einer stabilen Plattform aus verzinktem Stahl geliefert, welche über entsprechende Anschlagpunkte für einen Kran verfügt sowie über Staplertaschen um eine möglichst hohe Mobilität zu sicherzustellen. In Achsmitte ist der Anschluss eines Bauzauns mit Standardklemmen möglich. Um die Rutschgefahr zu minimieren müssen im Durchgangsbereich Gitterroste mit einer maximalen Maschenweite von 30/10 vorgesehen werden.
- Die Anlage verfügt über ein integriertes LTE-Modem und kann ohne weitere Netzwerkverbindungen betrieben werden. Lediglich ein Stromanschluss 230 VAC ist erforderlich.

3. Identmedien:

Als Medien werden Kombischlüssel (Elektronik in der Schlüsselreide), Ausweise, Schlüsselanhänger mit integriertem, elektronischem RFID-Speicherchip bezeichnet (Legic Advant mit QR-Code und G-CID sowie Infos bedruckt). Die im Speicherchip werkseitig hinterlegte Unikatsnummer und die anwenderspezifisch programmierten Speichersektoren werden von den Aktuatoren gelesen und ausgewertet. Die Leseentfernung des Mediums zum Aktuator beträgt typischerweise bis zu 3 cm. Die Medien (Ausweise) können projektbezogen (Baustellenausweis) oder Auftraggeber- und baustellenübergreifend eingesetzt werden (Holo Card, drei Jahre ab Ausstellung gültig, Fälschungssicher dank Hologramm).

4. Intelligentes Dokumentenmanagement:

Wer welche Dokumente vorlegen muss, ist aufgrund der geltenden Gesetze relativ kompliziert. Das Dokumentenmanagement gibt Ihnen anhand weniger Basisinformationen vor, welche Dokumente notwendig sind, damit ein Arbeiter legal in Österreich arbeiten darf. Abhängig von

seiner Nationalität und dem Firmensitz seines Arbeitgebers sind bis zu elf Dokumente pro Arbeiter notwendig:

- Identitätsnachweis
- Sozialversicherungsnachweis
- Aufenthaltsnachweis
- Beschäftigungsnachweis
- ZKO-Meldung
- Lohnunterlagen (sechs verschiedene Nachweise)

5. Benachrichtigungssystem:

Diverse Dokumente, die in erster Linie ausländische Personen vorlegen müssen, haben meist ein Ablaufdatum. Beim Erfassen der Person speichern Sie diese Ablaufdaten im Personaldatensatz, sodass die Software Sie per Email rechtzeitig daran erinnert, dass ein Dokument demnächst ungültig wird. So können Sie zeitgerecht reagieren.

6. SV-Nummern Check:

Bereits bei der Erfassung der Personaldaten führt die Software einen Check durch, ob die angegebene Sozialversicherungs-Nummer formal gültig ist, sprich, ob sie in dieser Form existieren kann (Prüf-Algorithmus).

7. GKK-Faxschnittstelle:

Hat ein Arbeiter auf dem Projekt die Freigabe dazu erteilt (wird in der Regel im Zuge der Unterschrift am Unterweisungsblatt erledigt), sendet das ISHAP-System in von Ihnen definierten Intervallen und zu von Ihnen definierten Bedingungen seinen Personal-Datensatz an die jeweilige Gebietskrankenkasse mit der Bitte um Auskunft, ob die Person bei ihrem Arbeitgeber tatsächlich und im angegebenen Ausmaß angemeldet ist. Die Antwort der GKK wird automatisch ins System eingelesen und Sie erhalten eine Meldung, wenn die Person nicht oder im falschen Ausmaß gemeldet ist.

8. BMF-Freigabebutton:

Für jedes Projekt gibt es innerhalb der Software einen sogenannten "BMF-Freigabebutton". Mit dieser Schaltfläche können Sie die jeweilige Datenbank für einen begrenzten Zeitraum für die Finanzpolizei freigeben. Die Beamten können damit quasi eine Fernkontrolle durchführen, sodass – wenn es keine Auffälligkeiten gibt – keine Vor-Ort-Kontrolle stattfinden muss, die womöglich den reibungslosen Betrieb beeinträchtigen würde.

9. Unterweisungssystem:

Die Software bietet Ihnen die Möglichkeit, standardisierte oder individuelle Unterweisungstexte zu hinterlegen, die bis zu 25 Sprachen verfügbar sind. Je nach Nationalität des Arbeiters unterschreibt jener die Unterweisung damit in seiner Muttersprache, wodurch sichergestellt ist, dass er den Text verstanden hat. Werden Datensätze mittels Ausweisscannutzer oder aus der Zentraldatenbank auf das Projekt übernommen, muss der Arbeiter jedenfalls eine Unterweisung unterschreiben, da diese projektspezifisch ist.

10. Firmendatenbank:

In der Firmendatenbank erfassen Sie alle Unternehmen, deren Arbeiter für Sie bzw. auf Ihren Projekten tätig sind. Für österreichische Firmen stehen umfangreiche Abfragen zur Verfügung: Scheinunternehmensliste BMF, HFU-Liste, WKO-Datenbank (Anschrift, Gewerbeberechtigung), Hauptverband (Anschrift, Dienstgebernummer).

11. Zeiterfassungssystem:

Da auf jedem Zentralausweis ein Barcode aufgedruckt ist, können die Ausweise auch zur Zeiterfassung genutzt werden, indem sie bei Arbeitsbeginn und –ende gescannt werden. So sind auch weitere Auswertungen wie Wochen oder Monatsberichte möglich und man weiß jederzeit, wer auf dem Projekt aktuell zugange ist.

12. Inventar-, Verleih- und Schlüsselausgabesystem:

Über das System lassen sich Barcodes für Schlüssel oder wertvolle Maschinen erstellen. Ausgedruckt auf Schlüsselanhänger oder Etiketten und an den Gegenständen angebracht, können Sie diese dann über das System verleihen, indem Sie den Barcode des Gegenstandes und den Barcode auf dem Ausweis der ausleihenden Person scannen. So haben Sie immer den Überblick, welche Schlüssel bei welcher Firma sind oder wer sich eine Maschine geliehen hat.

13. Herstellen, Einrichten:

Wenn nicht anders angegeben, umfasst die Leistung des Herstellens (herst.) das Antransportieren, Aufstellen beziehungsweise Montieren oder sonstiges Herstellen eines gebrauchsfähigen Zustandes sowie das Demontieren oder das Abbrechen und Abtransportieren von der Baustelle nach dem Ende der Vorhaltezeit. Der Begriff Einrichten (einr.) anstelle von Herstellen wird für Leistungen verwendet, die nur in Kombination mit vorhandenen räumlichen Gegebenheiten oder in Verbindung mit anderen Positionen (herst.) funktionsfähige Nutzungen ergeben. Wenn nicht anders vereinbart, wird die Teilleistung des Herstellens eines gebrauchsfertigen Zustandes mit 60 %, die Teilleistung des Räumens mit 40 % der Gesamtleistung bewertet.

14. Vorhalten:

Wenn nicht anders angegeben umfasst das Vorhalten auch sämtliche Überprüfungen, Instandhaltungsmaßnahmen, etwaiges Verbrauchsmaterial und die erforderliche Reinigung.

15. Aufzahlungen/Zubehör/Einbauteile:

Positionen für Aufzahlungen, Zubehör und Einbauteile beschreiben Ergänzungen/Erweiterungen/Varianten zu vorangegangenen Positionen (Leistungen) und werden nur aus dem System oder der Auswahl von Produkten des Herstellers der Grundposition angeboten bzw. ausgeführt.

01IR00 Z Folgende Angaben und Anforderungen an die Art und Weise der Leistungserbringung gelten als vereinbart und sind in die Einheitspreise einkalkuliert.

01IR00C Z **LV-Beilagen zur ULG01.IR**

Beiliegende Unterlagen:
(z.B. Ausführungsdetails, Lageplan,...)

01IR00D Z **Pflichtenheft des AG zu 01.IR**

Technische Ausformulierung der Funktionsziele in Form einer quantitativen Auflistung und Verknüpfung der einzelnen Funktionen erstellt durch den Auftraggeber:

01IR00E Z **Elektronische Aufrüstung (zu 01.IR)**

Chiptechnologien in bereits bestehende Anlagen (z.B. Zutrittskontrollen, Zeiterfassungssystemen, Betriebsdatenerfassungssystemen) eingesetzt und für eine elektronische Aufrüstung der Schließanlagen zu verwenden.

Chiptechnologien:

01IR00F Z **Sonstige Vereinbarungen (zu 01.IR)**

Sonstige Vereinbarungen (z.B. Erschwernisse):

01IR10 Z **Mobiles Komplettsystem bestehend aus hohem Drehkreuz auf Stahlpalette und cloudbasierter Zutrittskontrolle**, Türflügelkreuz 120 Grad: Rohrsäule mind. DM 89 mm mit jeweils 11 stabförmigen Sperrholmen mid. DM 40 mm aus Stahl feuerverzinkt mit schwarzen Kunststoffkappen, Durchgangsbegrenzung durch Stahlrahmen mit Füllstäben, Metallgehäuse mit Frontplatte mit integrierten schmalen Erfassungseinheiten innen und außen, Anlage wird komplett auf einer verzinkten Stahlpalette mit Statikrahmen geliefert und kann einfach mit Stapler oder Kran verbacht werden.

Funktion:

Nach Einrichtung des Zutrittsmanagers auf die entsprechende Kundenanlage verbindet sich dieser über Internet automatisch mit der dormakaba exivo Plattform und lädt alle Berechtigungen für diesen Durchgang auf den Zutrittsmanager, wodurch der Betrieb auch bei Ausfall der Internetverbindung nicht gestört wird. Die Administration erfolgt über die exivo Plattform einfach über einen Webbrowser oder über verbundene Systeme, die über eine Schnittstelle die

notwendigen Daten direkt an die exivo Plattform liefern. Die Stahlpalette ist mit einem Statikrahmen versehen, auf dem sich die Anschlagpunkte für den Kran befinden. Außerdem bietet dieser Rahmen Befestigungspunkte um einen Standardbauzaun mittels Klemmschellen direkt anzuschließen. Das Bodenelement ist aus verzinktem Stahlblech gefertigt und verfügt über Staplertaschen um den Transport auf der Baustelle einfach zu gestalten. Die feinmaschigen Bodengitterroste können für Reinigungszwecke entfernt werden.

Aufbau:

- Türflügelkreuz 120 Grad: Rohrsäule mind. DM 89 mm mit jeweils 11 stabförmigen Sperrholmen mind. DM 40 mm aus Stahl feuerverzinkt mit schwarzen Kunststoffkappen.
- Durchgangsbegrenzung durch Stahlrahmen mit Füllstäben, Metallgehäuse mit Frontplatte mit integrierten Erfassungseinheiten 9004 innen und außen.
- Anlage wird komplett auf einer verzinkten Stahlpalette mit Statikrahmen geliefert und kann einfach mit Stapler oder Kran verbacht werden.

Sichtflächen:

- Durchgangsbegrenzung und Sperrelement feuerverzinkt
- Türflügelkreuz Edelstahl glänzend

Das Drehkreuz ist mit einem auf 1,6 Joule energiebegrenzten Niedrigenergie-Servopositionsantrieb SK-M für die elektrische Zutrittskontrolle und einer aktiven Verriegelung ausgestattet. Durch ein Freigabesignal in Eingangs- oder Ausgangsrichtung wird die gewählte Drehrichtung für einen Drehtakt freigegeben. Die Drehbewegung startet durch Handanstoß. Danach dreht sich das Türflügelkreuz motorisch in die nächste Grundstellung und verriegelt. Wird nach einer einstellbaren Zeit das Drehkreuz nicht passiert, wird die Freigabe gelöscht. Das Netzausfallverhalten der Grenzpunktverriegelung ist frei wählbar. Standardeinstellung ist in Einlassrichtung gesperrt, in Auslassrichtung frei drehbar.

Personenschutz durch Grenzpunktverriegelung: Nach einer Freigabe kann das Drehkreuz bis zur Hälfte der Drehbewegung jederzeit gestoppt und zurückgedreht werden. Somit kann ein Einklemmen von Körperteilen oder mitgeführten Gegenständen verhindert werden. Wird das Drehkreuz über die Hälfte der Drehbewegung bewegt, kann die Anlage nur noch in die freigegebene Richtung verlassen werden. MCBF-Ausfallswert: mind. 4 Millionen

Die netzwerkfähige CAN-Bus-Steuerung ist in der Anlage integriert. Stromversorgung 100–240 VAC 50/60 Hz 253 VA. Es stehen vier potentialfreie Eingänge zur auftraggeberseitigen Ansteuerung und fünf potentialfreie Ausgänge zur auftraggeberseitigen Weiterverarbeitung zur Verfügung.

Signalanlage LED Pfeil-Kreuz: Piktogramm rot/grün (DM 90 mm) beidseitig in der Wartungsklappe eingebaut, intensive Leuchtkraft.

Abmessungen:

- Gesamtbreite B (mmm): 1630
- Gesamthöhe H (mm): 2480
- Durchgangsbreite LW (mm): 656
- Durchgangshöhe LH (mm): 2060

01IR10A Z Drehkreuz.Baustelle mobil m.Zutrittsleser+LTE-Modem

Herstellen, Liefern und Versetzen einer Drehkreuzanlage für die Zugangskontrolle, geeignet als Baustellenzugang.

Mobiles Komplettsystem bestehend aus hohem Drehkreuz auf Stahlpalette und cloudbasierter Zutrittskontrolle, welches folgende zusätzlichen Leistungsmerkmale erfüllt:

- Überwachung und Steuerung von ONLINE-Zutritt und ONLINE-Austritt eines Durchganges (2xLeser)
- direkte mobile Verbindung zu Personalmanagementsoftware (zB. ISHAP) über Web-API
- integriertes 4G/LTE Modem
- mit Stahlpalette für einfachen Transport

zB. Type Kentaur Komplettsystem FTS E05 STP von ISHAP/dormakaba oder Gleichwertiges.

Angebotenes Erzeugnis:(.....)

Kriterien der Gleichwertigkeit: Bauform, Funktionsumfang

L: S: EP: 0,00 Stk PP:



dokaIR FTS ISHAP

01IR10B Z Drehkreuz.Baustelle mobil m.Zutrittsleser+LTE-Modem vorh.

Vorhalten (vorh.) während der Baubetriebszeit. Abgerechnet wird in Monaten.

Mobiles Komplettsystem bestehend aus hohem Drehkreuz auf Stahlpalette und cloudbasierter Zutrittskontrolle, welches folgende zusätzlichen Leistungsmerkmale erfüllt:

- Überwachung und Steuerung von ONLINE-Zutritt und ONLINE-Austritt eines Durchganges (2 x Leser)
- direkte mobile Verbindung zu Personalmanagementsoftware (zB. ISHAP) über Web-API
- integriertes 4G/LTE Modem
- mit Stahlpalette für einfachen Transport

zB. Type Kentaur Komplettsystem FTS E05 STP von ISHAP/dormakaba oder Gleichwertiges.

Angebotenes Erzeugnis:(.....)

Kriterien der Gleichwertigkeit: Bauform, Funktionsumfang

L: S: EP: 0,00 Mo PP:



dokaIR FTS ISHAP

01IR20 Z Aufzahlung (Az) für Drehkreuz hoch

01IR20A Z Az Drehkreuf f.PIN temporärer Zugang

für Erfassungseinheit für Aufputzmontage mit integrierter Leseantenne und 13er Tastatur (0,..9 sowie drei Funktionstasten) in schwarzem quadratischem Glasdesign, welches folgende zusätzlichen Leistungsmerkmale erfüllt:

- Überwachung und Steuerung von ONLINE-Zutritt und ONLINE-Austritt eines Durchganges (2 x Leser)

- Touch-Bedienung, keine Verschleißteile
- Tastaturbeleuchtung für PIN-Code Aufforderung, temporärer Zutritt
- Schutzart der Antenne: mind. IP54

L: S: EP: 0,00 Stk PP:

011R50 **Z** Zutrittskarte.
Im Positionsstichwort angegeben sind die Identifikationstechnologie und die Speicherkapazität.

011R50A Z Zutrittskarte f.Baustelle weiß

Zutrittskarte Legic Advant, 4kByte, Materialfarbe: weiß, für die Bedruckung von Infos vorbereitet, beidseitig glänzend laminiert, Format: 85,60 x 53,98 mm, Stärke 0,81 mm, Codierung: exivo

z.B. Zutrittskarte LE Advant 4kB von ISHAP/dormakaba oder Gleichwertiges.

Angebotenes Erzeugnis: (.....)

Kriterien der Gleichwertigkeit: Systemkompatibilität

L: S: EP: 0,00 Stk PP:

011R50B Z Zutrittskarte f.Baustelle Holo Card

Zutrittskarte Legic Advant, 4kByte, Hologrammkarte mit Infos, beidseitig glänzend laminiert, Format: 85,60 x 53,98 mm, Stärke 0,81 mm, Codierung: exivo

z.B. Zutrittskarte Holo Card von ISHAP oder Gleichwertiges.

Angebotenes Erzeugnis: (.....)

Kriterien der Gleichwertigkeit: Systemkompatibilität

L: S: EP: 0,00 Stk PP:



dokaIR holocard

011R60 **Z** Personaldokumentationssoftwarepaket bestehend aus einer Firmen- und einer Personendatenbank. Je nach Konstellation (Sub oder AÜ, EU oder Drittstaat, usw.) und anwendbarem Recht sind bis zu elf Dokumente vorgeschrieben. Durch Eingabe der Kriterien Firmensitz, Firmentyp und Nationalität der Person erhält der Anwender eine individuelle Liste mit den vorgeschriebenen Dokumenten. Diese werden gemeinsam mit den Personalien und einem Foto in digitaler Form erfasst und in der Datenbank hinterlegt. Nutzer können für jede Person eine Ausweiskarte drucken. Die laufende Kontrolle des Ausweises erfolgt durch Scannen der Karte, entweder manuell mit einer Smartphone-App oder im Rahmen einer Zugangskontrolle mittels Drehkreuzsystem. In Österreich besteht eine Schnittstelle zu den Sozialversicherungsträgern, die eine Kontrolle des Anmeldestatus der Arbeiter ermöglicht. Kommt es zu einer Ab- oder Ummeldung, wird der Anwender sofort benachrichtigt, um Schwarzarbeit zu verhindern. Gleichzeitig hat die Software eine Echtzeitschnittstelle zur Scheinunternehmensdatenbank des BMF. Sobald ein Unternehmen, das sich in Ihrer Firmendatenbank befindet, darin aufscheint, wird dieses sofort deaktiviert und die Mitarbeiter gesperrt. Im Falle einer finanzpolizeilichen Kontrolle ist es möglich, dem zuständigen Beamten die gewünschten Personaldatensätze direkt an seine Mailadresse zu schicken; auch eine schnittstellenbasierte Freigabe für das BMF kann erteilt werden.

011R60B Z Personaldokumentationssoftware vorh.

Vorhalten (vorh.) während der Baubetriebszeit. Abgerechnet wird in Monaten.
bestehend aus:

- Intelligentes Dokumentenmanagement

- Benachrichtigungssystem
- Check der österreichischen SV-Nummer
- Erfassen von Subunternehmern und deren Arbeiter
- Abfrage des GKK-Status der erfassten Arbeiter
- Firmendatenbank zur effizienten Verwaltung der Auftragnehmer mit Darstellung von Sub-/Sub-Verhältnissen
- Unterweisungssystem in bis zu 29 Sprachen
- Personal-Datensätze senden und empfangen
- Inventar- und Verleihsystem bspw. für Maschinen und Fahrzeuge
- Schlüsselausgabesystem zu effizienten Verwaltung von ausgegebenen Schlüsseln
- Zeiterfassungssystem mittels Ausweis-Scan am Smartphone, mittels Barcode-Scanner oder Drehkreuzsystem
- Abrechnungssystem für ausgegebene Ausweise

zB. Type ISHAPCARD von ISHAP oder Gleichwertiges.

Angebotenes Erzeugnis:(.....)

Kriterien der Gleichwertigkeit: beschriebener Funktionsumfang

L: S: EP: 0,00 Mo PP:

01IR99 Z Dienstleistungen für die Errichtung einer Elektronischen Zutrittskontrolle

01IR99B Z Elektr.Zutrittskontrolle Inbetriebnahme

Inbetriebnahme und technischer Support

- Software- bzw Hardwareinstallation
- Programmierung und Parametrierung der Software- bzw. Hardware
- Autorisieren von je 3 Identmedien pro unterschiedlicher Nutzergruppe.

L: S: EP: 0,00 PA PP:

01IR99G Z Elektr.Zutrittskontrolle Anwenderschulung

Einschulung des Nutzers über die wichtigsten anlagentechnischen Funktionen sowie gesetzlichen Vorschriften (Dauer von mindestens 2 Stunden).

L: S: EP: 0,00 PA PP:

01IR99H Z Elektr.Zutrittskontrolle Dokumentation

Erstellung von Dokumentationsunterlagen mit folgenden Inhalten:

- projektspezifische Funktionsbeschreibung
- Erstellung einer Mappe mit Datenblätter sämtlicher Komponenten
- Montage- und Bedienungsanleitung sämtlicher Komponenten
- Zusammenstellung letztgültiger Planunterlagen

L: S: EP: 0,00 PA PP:

30

Schließanlagen

Version 022 (2021-12)

Soweit in Vorbemerkungen oder Positionstexten nicht anders angegeben, gelten für alle Leistungen dieser Gruppe folgende Regelungen:

1. Begriffe:

1.1 Hauptschlüssel-/Zentralschlossanlage (Haupt/Zentral):

Die Hauptschlüsselanlage ist eine Schließanlage mit verschiedenen-sperrenden Zylindern, denen ein Hauptschlüssel, der alle sperrt, übergeordnet ist.

Die Zentralschlossanlage ist eine Schließanlage, deren Einzelschlüssel alle einen oder mehrere gemeinsame Zylinder sperren.

1.2 Haupt- und Gruppensperranlage (HG-Sperr-Anl.):

Die Haupt- und Gruppensperranlage ist eine Schließanlage mit unterschiedlich definierten Zylindern, die von mehreren, unterschiedlichen Schlüsseln gesperrt werden. Entsprechend einer anwenderspezifischen Hierarchiestruktur werden Sperrberechtigungen in verschiedenen Gruppen und unter einem Generalhauptschlüssel zusammengefasst.

2. Einkalkulierte Leistungen:

2.1 Naturmaße:

Die Aufnahme von Naturmaßen durch den Auftragnehmer ist in die Einheitspreise einkalkuliert.

2.2 Zylinder:

Zylinder werden auftragsbezogen individuell gefertigt, geliefert, in das Schloss bei freiem Loch eingesteckt und befestigt, einschließlich Sperrprobe.

Bei der Sperrprobe muss der Zylinder den Sperr-Riegel im offenen Zustand des Türblattes einwandfrei betätigen.

Etwaige Mängel, die beim Sperren bei geschlossener Tür auftreten und die der Auftragnehmer nicht zu vertreten hat, werden dem Auftraggeber unverzüglich und nachvollziehbar gemeldet.

Alle Zylinder sind links oder rechts verwendbar, Doppelzylinder von beiden Seiten zu sperren.

In den Zylinderpositionen sind keine Schlüssel enthalten. Alle Schlüssel sind in eigenen Positionen ausgeschrieben.

2.3 Dokumentation:

Der Auftraggeber erhält als Dokumentation der Zuordnungen von Türen, Zylindern und Schlüsseln einen gedruckten Schließplan in einfacher Ausfertigung.

3. Sicherheitskriterien für Schließzylinder:

3.1 Angriffswiderstand Klasse 2:

Der Schließzylinder erfüllt in Verbindung mit einem Schutzbeschlag oder einer Schutzrosette mit Kernziehschutz den Angriffswiderstand Klasse 2 gemäß Norm.

3.2 Schließzylinder kurzer Baulänge:

Bei Verwendung von Doppelzylindern, die kürzer als 60 mm sind, weisen beide Zylinderseiten gleiche kombinatorische und sicherheitstechnische Merkmale auf, aktive variierbare Zuhaltungselemente werden weder einseitig reduziert noch werden Sicherheitseinrichtungen bei Standardzylindern weggelassen.

3.3 Eindeutige Ansteck- und Abziehposition ohne Verdrehkorrektur:

Bei der Standardausführung des Doppelzylinders macht eine eindeutige Ansteck- und Abziehposition des Schlüssels auch bei mehrtourigen Einstemm- oder Einsteckschlössern den Sperrvorgang nach einer Schlüsseldrehung von jeweils 360 Grad für den Schlüsselnutzer als abgeschlossen wahrnehmbar (intuitive Benutzung).

4. Sicherheitskriterien für Schlüssel:

4.1 Keine veränderbaren Teile:

Die Schlüssel weisen keine veränderbaren Elemente auf, bei deren Austausch oder mechanischer Änderung die Schließberechtigung innerhalb der Schließanlage oder

anlagenübergreifend verändert werden könnte.

5. Sicherheitskriterien für Schlüsselnachfertigung:

5.1 Organisatorischer Schlüsselschutz:

Schlüssel mit gleicher oder neuer Sperrberechtigung werden ausschließlich für bezugsberechtigte Personen nach entsprechender Legitimation hergestellt. Das Legitimationsverfahren muss auch nach Ablauf des gesetzlichen Schutzes gewährleistet bleiben. Mit dem Kauf der Anlage wird gemäß den Legitimationsverfahren des Herstellers die Art des Bezugsnachweises festgelegt, z.B. die vom Auftraggeber definierte bezugsberechtigte Person ist zur Vorlage von Sicherungskarte/-schein und Ausweis verpflichtet.

6. Herstellerbezogene Voraussetzungen:

Der Auftragnehmer vergewissert sich und haftet gegenüber dem Auftraggeber dafür,

- dass die Schließanlage und alle Einzelteile aus Sicherheitsgründen innerhalb der EU gefertigt werden,
- dass der Hersteller die Unbescholtenheit der zur Schlüsselfertigung berechtigten Personen überprüft hat,
- dass der Hersteller in der Lage und vertraglich verpflichtet ist, die Wiederherstellung der Anlagensicherheit bei etwaigen Beschädigungen von Zylindern, die Wiederbeschaffung von fehlenden Schlüsseln oder die Herstellung von Zusatzschlüsseln durch Lieferung innerhalb von 5 Werktagen zu garantieren,
- dass der Hersteller und alle von ihm berechtigten Auftragnehmer ein Qualitätsmanagementsystem in Übereinstimmung mit den Anforderungen der jeweils geltenden ISO 9001 (oder Gleichwertiges) integriert haben. Der Hersteller hat dem Auftragnehmer die Anwendung und stetige Weiterentwicklung des Qualitätsmanagementsystems mittels gültigem Zertifikat einer unabhängigen zugelassenen Prüfstelle nachgewiesen.
- dass die erforderlichen personellen Ressourcen und die technische Infrastruktur sichergestellt sind, um die Montage und Installation einer Schließanlage in Abstimmung mit dem Betreiber, Bauelementelieferanten oder Generalunternehmer zu begleiten und zu koordinieren,
- dass der Auftragnehmer auf Anforderung dem Auftraggeber nachweist, dass alle herstellerbezogenen Vertragsbedingungen für die von ihm gewählte Schließanlage zutreffen.

7. Systemprüfungen:

Alle Systeme sind hinsichtlich der geforderten Eigenschaften oder der in Normen vorgesehenen Eignungsprüfungen von einer Prüf-, Überwachungs- und Zertifizierungsstelle geprüft. Der Auftragnehmer legt dem Auftraggeber auf Anforderung die entsprechenden Prüfberichte ohne gesonderte Vergütung vor.

Der Nachweis umfasst jedenfalls die Sicherheitseinstufung gemäß NORM bezüglich Angriffswiderstandsklasse und Verschlussklasse sowie den Nachweis, dass der Zylinder der NORM entspricht und daher für den Einsatz in DIN- oder ÖNORM Einsteck- oder Einstemmschlössern geeignet ist.

Kommentar:

Möbelzylinder sind frei zu formulieren.

Systemprüfung:

Der Nachweis umfasst jedenfalls die Sicherheitseinstufung gemäß ÖNORM EN 1303 bezüglich Angriffswiderstandsklasse und Verschlussklasse sowie den Nachweis, dass der Zylinder der ÖNORM B 5356 entspricht und daher für den Einsatz in DIN- oder ÖNORM Einsteck- oder Einstemmschlössern geeignet ist.

Verschlussklasse gemäß ÖNORM EN 1303:

Die Verschlussklasse beschreibt den Grad der Verschlussicherheit bei Sperrversuchen mit unberechtigten Schlüsseln, sowie die Art der Schließungsbezeichnung am Schlüssel.

Klasse des Angriffswiderstandes:

Der Angriffswiderstand beschreibt die Überwindungszeit, die ein potentieller Täter benötigt, um den Schließzylinder einschließlich Schutzbeschlag oder Schutzrosette mit Kernziehschutz zu überwinden, um sich widerrechtlich Zutritt in ein zu schützendes Objekt zu verschaffen (z.B. durch Bohren, Meißeln und Abdrehen des Schließzylinders).

Herstellerunabhängige Schlüsselbezugsstellen:

Die technisch einwandfreie Funktion von Ersatz- und Zusatzschlüsseln in Generalhauptschlüsselanlagen sowie in Hauptschlüssel- und Zentralschlossanlagen ist nur sichergestellt, wenn die vom Hersteller festgelegten Fertigungstoleranzen eingehalten werden. Die Herstellung von Ersatz-, Zusatz- oder Nachschlüssel erfordert somit Fachkenntnisse über die ausschließlich die Hersteller oder qualifizierte Fachbetriebe verfügen. Bei höherem Sicherheitserfordernis müssen die Schlüssel ausschließlich vom Hersteller hergestellt werden.

Leihzylinder:

Provisorische Schließzylinder während der Bauzeit können unter Angabe der Art der Schließanlage und der erforderlichen Stückzahlen an Zylindern der Haupt- und Gruppenschlüssel frei formuliert werden. Auch der Ausbau ist frei zu formulieren, weil der Einbau neuer Anlagen standardisiert "in das freie Loch" erfolgt.

Montage:

Sollte es sich um einen Lieferauftrag handeln, sind Montagepositionen frei zu formulieren.

30JA Z Komplexe Schließanlage Wendeschlüssel (dormakaba)

Version: 2024-03

Im Folgenden ist das Liefern und Montieren bzw. der Einbau einer komplexen mechanischen Schließanlage in der Technologie Wendeschlüssel in Türsystemen einschließlich Schließplanerstellung beschrieben. Als komplexe Sicherheits-Schließanlagen werden jene bezeichnet, die zur Verwaltung von Schließberechtigungen in großen Gebäudekomplexen oder standortübergreifend in mehreren Objekten eingesetzt werden. Der Nutzer bestimmt den Grad der Organisations- und Sicherungsmaßnahmen für eine stark veränderliche Struktur von Schlüsselnutzern mit öffentlichem oder ohne öffentlichen Personenverkehr oder Objektzugang.

1. Leistungsumfang/einkalkulierte Leistungen:

Wenn nicht anders angegeben, werden die Einbauzylinder geeignet für den Einbau in Türsysteme in feuerbeständiger Ausführung EI₂90-C, mit Abtast- und Aufbohrsicherung, Messing matt oder matt vernickelt ausgeführt. Es ist gewährleistet, dass sämtliche Zylinderarten (Blechmontagezylinder, Möbelschlösser mit Zylinder, Zusatzschlösser mit Zylinder, Schalter- und Aufzugzylinder, Vorhangschlösser, Griffoliven, Fenstergriffe, Kästen, elektronisch betriebene Motorzylinder, usw.) in die Schließanlage integriert werden können. Alle Zylinder müssen nachsperrsicher sein.

Außerdem ist gewährleistet, dass alle Zylindertypen in modularer Bauweise gefertigt werden, d. h. es wird sichergestellt, dass eventuelle Umbauten oder vorzunehmende Auswechslungen vor Ort durchgeführt werden können und daher kostengünstig sind. Diese Tätigkeiten können von einem autorisierten Schlüsseldienst in der Nähe durchgeführt werden. Durch die Gehäuseausführung in einem Stück (keine Verlängerungsstücke) ist eine leichte Montage möglich und die Stabilität der Zylindereinheit bleibt erhalten.

Doppel-, Drehknopf-, bzw. Halbzylinder sind mit einer 2 x 12-fach verstellbaren Sperrnase ausgeführt und können auch als Kurzzyylinder – 25 mm auf einer Zylinderseite – gefertigt werden, um zu große Zylinderüberstände zu vermeiden.

Kurzbezeichnung der Zylinder:

- Einbau-Doppelzylinder: EDZ
- Einbau-Drehknopfzylinder: DKZ
- Einbau-Halbzylinder: HZ
- Vorhangzylinder: VHZ
- Blechmontagezylinder: BMZ
- Außenzylinder: AZ

Befestigungsschraube: Alle Zylinder sind mit einer Befestigungsschraube ausgestattet, ohne Unterschied der benötigten Länge.

Es ist gewährleistet, dass

- Hebelzylinder mit einem Einbaumaß von 19 mm Durchmesser,
- Schalter-/Aufzugszylinder (Rundzylinder) mit einem Einbaumaß von 19 mm Durchmesser,
- Möbelzylinder mit einem Einbaumaß von 22 mm Durchmesser und
- Vorhangschlösser

in die Schließanlage integriert werden können.

Halbzylinder weisen standardmäßig einen 2 x 12-fach verstellbaren Mitnehmer auf (in 15 Grad-Schritten).

2. Schließplan:

Die Erstellung und Ausarbeitung des kompletten Schließplanes, sowie die Aufnahme der Zylinderlängen und der genauen Ausführung der Zylinder, ist in die Einheitspreise einkalkuliert. Der Schließplan wird gemeinsam mit dem Auftraggeber zeitgerecht erstellt, und von diesem firmenmäßig genehmigt. Die elektronische Zuordnung mechatronischer Schlüssel zu entsprechenden mechatronischen Zylinder E-Modulen ist gleichfalls definiert und bestätigt. Erst danach kann mit der Erzeugung begonnen werden.

- Zentralschloss- oder Hauptschlüsselanlage, mit mechanischen und mechatronischen Einbau-Profilzylinder mit mindestens 5 radialen Stiftreihen im Wendeschlüsselsystem, z.B. penta (K97) oder Gleichwertiges.
- Haupt- und Gruppensperranlage, mit mechanischen und mechatronischen Einbau-Profilzylinder mit mindestens 5 Stiftreihen im Wendeschlüsselsystem, z.B. penta (K97) oder Gleichwertiges.

3. Schließanlagen-Schlüssel (Wendeschlüssel):

Es ist sichergestellt, dass der Schlüssel keine Spitzen und Zacken (auch die Schlüsselspitze ist abgerundet) aufweist. Durch eine fortlaufende Nummerierung der einzelnen Schlüsselbezeichnungen ist eine einfache Verwaltung der Schlüssel gewährleistet. Die Schlüsselreihe wird mit einem farbigen Kunststoffclip ummantelt, der nach einem clip-on-Verfahren mit dem Schlüssel verbunden ist. Es sind für rein mechanisch wirkende Schlüssel bis zu 12 verschiedene Farben des Schlüsselclips für eine bessere Organisation darstellbar. Die federbelasteten Zuhaltungsstifte werden durch die Bohrungen im Schlüssel auf Teilung verschoben. Anordnung von mindestens 5 Zuhaltungsreihen (Ebenen).

4. Schlüsselquerschnitt:

Zylinderschlüssel sind aus Neusilber angefertigt und weisen eine Mindeststärke von 2,4 mm auf, um einen größtmöglichen tragenden Querschnitt zur Optimierung der Sicherheit im Angriffsbereich der Zuhaltungsstifte zu gewährleisten. Hohe Bruchsicherheit da die Gleitbahnfräsungen am Schlüssel sehr geringe Kerbwirkung verursachen. Bei Schließanlagen sind die Schlüssel in einer eigenen Position angeführt.

5. Merkmale des angebotenen Wendeschlüsselsystems mit Einbauzylinder mit mindestens 5 Stiftreihen:

- die Sperrstiftpaare sind nicht mehrfach unterteilt und immer in voller und gleichbleibender Blocklänge ausgeführt (Picking-Schutz)
- alle Zylinder sind in modularer Bauweise ausgeführt und können jederzeit auch nach erfolgter Lieferung vor Ort vom autorisierten und geschulten Personal in Länge und Ausführung geänderten Situationen und Anforderungen angepaßt werden.
- die Sperrstiftpaare sind in mindestens 5 Zuhaltungsreihen sternförmig radial im Zylinderkern angeordnet
- bis zu 22 gefederte Sperrstiftpaare pro Schließseite.

6. Abtastschutz:

Der Abtastschutz im Zylinderkern im Angriffsbereich der Zuhaltungsstifte ist durch die hohe Anzahl von Sperrstiftpaaren und durch spezielle Stiftformen gewährleistet.

7. Verschleißfestigkeit:

Die Variationsbereiche sind so aufgebaut, dass gewährleistet wird, dass sich die Zuhaltungsstifte im Fräsgrund abstützen können und somit im Langzeitbetrieb eine gesicherte Funktion garantieren. Die verwendeten Zylinder-Kernstifte bestehen aus einem speziellen Lagerwerkstoff, womit sich optimale Gleiteigenschaften sowie geringer Verschleiß ergeben.

8. Patentschutz:

Das angebotene Zylindersystem mit Wendeschlüssel hat einen patentrechtlichen Schlüsselschutz für den Einzelschlüssel, wie auch für den Schlüsselrohling, der das Kopieren von Schlüsseln sowie die Herstellung und den Vertrieb von Schlüsselrohlingen gesetzlich untersagt und dem Patentinhaber vorbehalten. Das angebotene Zylindersystem ist durch das europäische Patent EP 4261366, welches u.a. auch in Österreich und Italien mit einer Laufzeit bis **2043** gültig ist, patentrechtlich geschützt.

9. Kopierschutz:

Neben dem Patentschutz weist der Schlüssel Merkmale eines 3-fachen Mechanismus sowie einen erhöhten 3D Kopierschutz auf. Im Zylinder wird diese überprüft, sodass kein Schlüssel von untergeordneten Systemen angesteckt werden kann. Original-Schlüsselrohlinge sind im freien Handel nicht erhältlich.

10. Verschlussicherheit:

Die Einbau-Profilzylinder in der eingesetzten Standardversion entsprechen den Vorgaben der EN1303:2015-08 in der Verschlussicherheitsklasse 6.

11. Organisation:

Um eine optimale Funktion der Schließanlage zu garantieren, werden folgende Punkte erfüllt:

- Durch Errechnung und mathematisch lückenlose Gegenprüfung ist gewährleistet, dass aus den theoretisch vorhandenen Variationsmöglichkeiten zwischen Zylinder und Schlüssel rein mechanischen Aufbaus nur diejenigen ausgewählt werden, die exakt der schließplankonformen Sperrfunktion mit optimaler technischer Sicherheit entsprechen.
- Computerschließplan, d.h. jede Bewegung (Erweiterung / Ergänzung) in der Schließanlage wird automatisch in einer zentralen Datenbank gespeichert und ist jederzeit abrufbereit.
- Durch die lückenlose Kontrolle der Schließanlage mittels Computer wird gewährleistet, dass keine ungewünschten Gleichsperrigkeiten innerhalb einer Schließanlage auftreten.
- Es ist sichergestellt, dass Schlüsselnachbestellungen nur von Personen mit einer entsprechenden Berechtigung (Sicherungskarte, Codewort bzw. TAN-Codes) angenommen bzw. Ersatzschlüssel nur an diese Berechtigten ausgehändigt werden.
- Es werden weder Rohlinge noch Eigenprofile des angebotenen Systems in Umlauf gebracht. Der Auftragnehmer garantiert, dass die Sperreinheit (Modularinsert) zur Gänze im Herstellerwerk gefertigt und montiert wird.
- Es ist sichergestellt, dass ein PC-gerechtes Schließanlagenverwaltungsprogramm zur EDV-mäßigen Verwaltung der Anlage beigelegt werden kann. Darüber hinaus muss ein Schließplan in elektronischer Form zur Verfügung gestellt werden können.
- Die Miteinbeziehung der Elektronik gestattet eine zusätzliche der mechanisch definierten Kombinatorik überlagerbare Zutrittsmatrix zur jederzeitigen Erhöhung der Flexibilisierung.
- Es ist sichergestellt, dass die mechanische Schließanlage nachträglich in ein mechatronisches oder elektronisches berührungslos wirkendes lesergesteuertes Zutrittssystem integriert werden kann. Dies ist durch einen zum Einsatz gelangenden mechatronischen Schlüssel (entsprechend Schließanlagenkonfiguration), mit dem in der Schlüsselreihe integrierten Speicherchip (zur Identifikation an elektronischen Zutritts- und Zeiterfassungssystemen, Kantinenlösungen etc.) jederzeit, also auch nachträglich gewährleistet. Ein einziges Medium (Schlüssel) für alle Applikationen.

12. Stahlverstärktes Euro-Profilgehäuse:

Es ist gewährleistet, dass das Gehäuse des Eurodoppel- bzw. Eurodrehkopfzylinders mit einer Stahlverstärkung im Steg ausgestattet werden kann. Es muss möglich sein, diese Version nur für einzelne, besonders zu sichernde Türen ausführen zu können.

13. Modularität:

Es muss sichergestellt sein, dass der Aufbau jedes Zylinders eine Veränderung der Zylinderlänge im Bereich Eurozylinder mittels eines einfachen, vom Hersteller gelieferten Werkzeuges, vor Ort durchgeführt werden kann.

14. Referenzen:

Es sind auf Wunsch des Kunden (Auftraggebers) mindestens 3 Referenzobjekte ähnlicher Anforderungen bekanntzugeben.

15. Aufzählungen/Zubehör/Einbauteile:

Positionen für Aufzählungen, Zubehör und Einbauteile beschreiben Ergänzungen/Erweiterungen/Varianten zu vorangegangenen Positionen (Leistungen) und werden nur aus dem System oder der Auswahl von Produkten des Herstellers der Grundposition angeboten bzw. ausgeführt.

30JA00 **Z** Folgende Angaben und Anforderungen an die Art und Weise der Leistungserbringung gelten als vereinbart und sind in die Einheitspreise einkalkuliert.

30JA00C Z LV-Beilagen zur ULG30.JA

Beiliegende Unterlagen:
(z.B. Ausführungsdetails, Türlisten,...)

30JA00D Z Pflichtenheft des AG zu 30.JA

Technische Ausformulierung der Funktionsziele in Form einer quantitativen Auflistung und Verknüpfung der einzelnen Funktionen erstellt durch den Auftraggeber:

30JA00E Z Elektronische Aufrüstung (zu 30.JA)

Chiptechnologien in bereits bestehende Anlagen (z.B. Zutrittskontrollen, Zeiterfassungssystemen, Betriebsdatenerfassungssystemen) eingesetzt und für eine elektronische Aufrüstung der Schließanlagen zu verwenden.

Chiptechnologien:

30JA00F Z Sonstige Vereinbarungen (zu 30.JA)

Sonstige Vereinbarungen (z.B. Erschwernisse):

30JA00G Z Sonstige Vereinbarungen Werksschließsystem (zu 30.JA)

Sonstige Vereinbarungen (z.B. Erschwernisse): Die Zentralsperranlage ist ausschließlich als Werksschließsystem auszuführen. Zylinder und Schlüssel werden komplett im Herstellerwerk permutiert und produziert. Bei Kunden- oder Eigenprofilsysteme hat der Erzeuger keine technische Möglichkeit Zylinder oder Schlüssel nachzuliefern da alle Permutationsdaten beim Kunden (Schlüsseldienst) aufliegen. Nachbestellungen mit Legitimation entsprechend den Hersteller-Sicherheitsrichtlinien müssen frei bei jedem Vertriebs- oder Handelspartner möglich sein (nicht exklusiv beim Eigenprofilhersteller).

Wohnungstüren in Passivhäusern oder als Laubengangtüren sind mit thermisch isolierten Zylinder (TIC) auszustatten (Az). Schutz gegen Kondenswasserbildung auf der Türinnenseite, Schutz gegen Schlagregen auf der Türaussenseite und Schutz gegen Zugluft ("blower door" Test). Bei einbruchhemmenden RC2/RC3 (WK2/WK3)-Türen ist ein Schutzbeschlag mit Kernziehschutzrosette einzusetzen. Die Zentralsperranlage kann mit einer Bauzeitfunktion (Az) ausgeführt werden. Während der Bauphase kann für die ausführenden Professionisten ein kontrollierter Zutritt in unterschiedliche Baubereiche oder Räume sicher gestellt werden soll. Zu diesem Zeitpunkt kann auch der Endnutzer mit seinen Schlüsseln diese Zylinder sperren. Durch einmaliges Umsperren des Zylinders mit einem speziellen Umsperrschlüssel erlischt die Berechtigung des Bauzeitschlüssels. Der Umsperrschlüssel muss nach dem Umsperren aller Zylinder vernichtet werden.

30JA00M Z Systembeschreibung Zentralschließanlage (zu 30.JA)

Eine Zentralschließanlage ist eine Schließanlage, bei der mehrere unterschiedliche Einzelschlüssel einen oder mehrere Zentral-Schließzylinder sperren. Neben den Zentralschließungen bestehen Einzelschließungen (Wohnung x), die ihrerseits nur vom zugehörigen Schlüssel gesperrt werden können und nicht von allen anderen Schlüsseln der Schließanlage.

Anwendung:

z.B. in Miethäusern, wo der Hauseingang und der Kellerzugang als Zentralzylinder ausgelegt ist. Andere Zentralzylinder können Müllraum und der Zugang zur Tiefgarage sein.

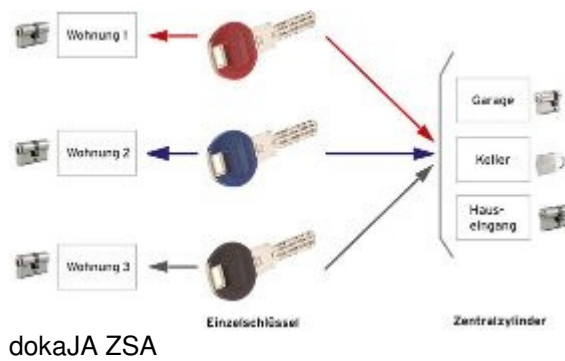

30JA00N Z Systembeschreibung Hauptschlüsselanlage (zu 30.JA)

Eine Hauptschlüsselanlage ist eine Schließanlage bei der ein Hauptschlüssel alle in der Schließanlage vorhandenen Schließzylinder sperren kann.

Hauptschlüsselanlagen sind hierarchisch aufgebaute Systeme. Es gibt wiederum Einzelschließungen (Eigenschlüssel) die nur die zugeordneten Schließzylinder / Türen sperren.

Anwendung:

Hauptschlüsselanlagen werden beispielsweise in Bürogebäuden oder Schulen eingesetzt. Die Schlüssel der Büroräume können hier beispielsweise nicht den Zugang zur EDV schließen, es sei denn, der Zylinder wäre als Zentralzylinder aufgebaut. Die übergeordneten Schlüssel (Hauptschlüssel) können alle Türen der Anlage öffnen.

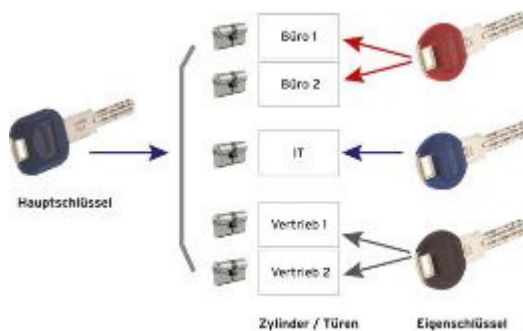

30JA00O Z Systembeschreibung General-Hauptschlüsselanlage (zu 30.JA)

Eine General-Hauptschlüsselanlage ist eine Hauptschlüsselanlage, deren Funktionen mit Hilfe von Generalhauptschlüssel, Hauptgruppenschlüssel und Gruppenschlüssel gegenüber einer Hauptschlüsselanlage erweitert sind. Es gibt Einzelschließungen die in Gruppen zusammengefasst werden. Diesen Gruppen werden Schlüssel zugewiesen.

Ein Gruppenschlüssel schließt mehrere Einzelschließungen. Mehrere Gruppen werden in Hauptgruppen zusammengefasst. Hauptgruppenschlüssel schließen Einzelschließungen aus mehreren Gruppen. Der Generalhauptschlüssel schließt alle Zylinder der Anlage.

Anwendung:

Generalhauptschlüsselanlagen werden z.B. in großen Bürogebäuden oder in Universitäten eingesetzt.

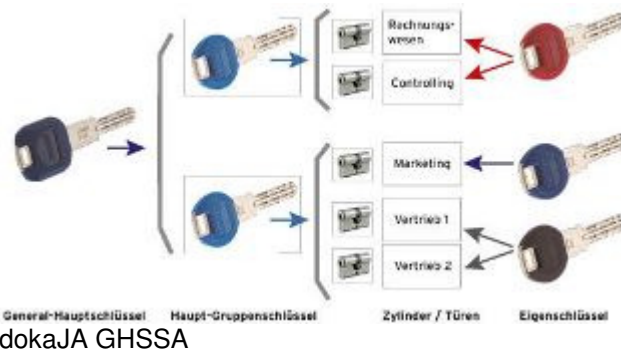

30JA01 **Z** Doppelzylinder (EDZ) für eine Zentral- und Hauptschlüsselanlagen (ZHS). Messing vernickelt. Im Positionsstichwort ist die Gesamtlänge L angegeben.

Kriterien der Gleichwertigkeit: Modularität über unterschiedliche Zylinderbauformen hinweg, Bauzeitfunktion (Umsperrfunktion) und thermisch Isolierte Ausführung möglich (Az), mechatronische Kombinationsmöglichkeit für Schlüssel und Zylinder

30JA01A **Z** **ZHS penta EDZ b.65mm**

Einbau-Doppelzylinder im Euro-Profil mit einer Gesamtlänge bis 65 mm.

Angebotenes Erzeugnis: (.....)

L: S: EP: 0,00 Stk PP:



dokaJA pentaEDZ

30JA01B **Z** **ZHS penta EDZ b.70mm**

Einbau-Doppelzylinder im Euro-Profil mit einer Gesamtlänge bis 70 mm.

Angebotenes Erzeugnis: (.....)

L: S: EP: 0,00 Stk PP:



dokaJA pentaEDZ

30JA01C **Z** **ZHS penta EDZ b.75mm**

Einbau-Doppelzylinder im Euro-Profil mit einer Gesamtlänge bis 75 mm.

Angebotenes Erzeugnis: (.....)

L: S: EP: 0,00 Stk PP:



dokaJA pentaEDZ

30JA01D Z ZHS penta EDZ b.80mm

Einbau-Doppelzylinder im Euro-Profil mit einer Gesamtlänge bis 80 mm.

Angebotenes Erzeugnis: (.....)

L: S: EP: 0,00 Stk PP:



dokaJA pentaEDZ

30JA01E Z ZHS penta EDZ b.90mm

Einbau-Doppelzylinder im Euro-Profil mit einer Gesamtlänge bis 90 mm.

Angebotenes Erzeugnis: (.....)

L: S: EP: 0,00 Stk PP:



dokaJA pentaEDZ

30JA01F Z ZHS penta EDZ b.95mm

Einbau-Doppelzylinder im Euro-Profil mit einer Gesamtlänge bis 95 mm.

Angebotenes Erzeugnis: (.....)

L: S: EP: 0,00 Stk PP:



dokaJA pentaEDZ

30JA01G Z ZHS penta EDZ b.100mm

Einbau-Doppelzylinder im Euro-Profil mit einer Gesamtlänge bis 100 mm.

Angebotenes Erzeugnis: (.....)

L: S: EP: 0,00 Stk PP:



dokaJA pentaEDZ

30JA01H Z ZHS penta EDZ b.105mm

Einbau-Doppelzylinder im Euro-Profil mit einer Gesamtlänge bis 105 mm.

Angebotenes Erzeugnis: (.....)

L: S: EP: 0,00 Stk PP:



dokaJA pentaEDZ

30JA01I Z ZHS penta EDZ b.110mm

Einbau-Doppelzylinder im Euro-Profil mit einer Gesamtlänge bis 110 mm.

Angebotenes Erzeugnis: (.....)

L: S: EP: 0,00 Stk PP:



dokaJA pentaEDZ

30JA01J Z ZHS penta EDZ b.115mm

Einbau-Doppelzylinder im Euro-Profil mit einer Gesamtlänge bis 115 mm.

Angebotenes Erzeugnis: (.....)

L: S: EP: 0,00 Stk PP:



dokaJA pentaEDZ

30JA01K Z ZHS penta EDZ b.120mm

Einbau-Doppelzylinder im Euro-Profil mit einer Gesamtlänge bis 120 mm.

Angebotenes Erzeugnis: (.....)

L: S: EP: 0,00 Stk PP:



dokaJA pentaEDZ

30JA02 Z Drehknopfzylinder (DKZ) für eine Zentral- und Hauptschlüsselanlagen (ZHS). Messing vernickelt. Im Positionsstichwort ist die Gesamtlänge L angegeben.

Kriterien der Gleichwertigkeit: Modularität über unterschiedliche Zylinderbauformen hinweg, Bauzeitfunktion (Umsperrfunktion) und thermisch Isolierte Ausführung möglich (Az), mechatronische Kombinationsmöglichkeit für Schlüssel und Zylinder

30JA02A Z ZHS penta DKZ b.65mm

Einbau-Drehknopfzylinder im Euro-Profil mit einer Gesamtlänge bis 65 mm.

Angebotenes Erzeugnis: (.....)

L: S: EP: 0,00 Stk PP:



dokaJA pentaDKZ

30JA02B Z ZHS penta DKZ b.70mm

Einbau-Drehknopfzylinder im Euro-Profil mit einer Gesamtlänge bis 70 mm.

Angebotenes Erzeugnis: (.....)

L: S: EP: 0,00 Stk PP:



dokaJA pentaDKZ

30JA02C Z ZHS penta DKZ b.75mm

Einbau-Drehknopfzylinder im Euro-Profil mit einer Gesamtlänge bis 75 mm.

Angebotenes Erzeugnis: (.....)

L: S: EP: 0,00 Stk PP:



dokaJA pentaDKZ

30JA02D Z ZHS penta DKZ b.80mm

Einbau-Drehknopfzylinder im Euro-Profil mit einer Gesamtlänge bis 80 mm.

Angebotenes Erzeugnis: (.....)

L: S: EP: 0,00 Stk PP:



dokaJA pentaDKZ

30JA02E Z ZHS penta DKZ b.85mm

Einbau-Drehknopfzylinder im Euro-Profil mit einer Gesamtlänge bis 85 mm.

Angebotenes Erzeugnis: (.....)

L: S: EP: 0,00 Stk PP:



dokaJA pentaDKZ

30JA02F Z ZHS penta DKZ b.90mm

Einbau-Drehknopfzylinder im Euro-Profil mit einer Gesamtlänge bis 90 mm.

Angebotenes Erzeugnis: (.....)

L: S: EP: 0,00 Stk PP:



dokaJA pentaDKZ

30JA02G Z ZHS penta DKZ b.95mm

Einbau-Drehknopfzylinder im Euro-Profil mit einer Gesamtlänge bis 95 mm.

Angebotenes Erzeugnis: (.....)

L: S: EP: 0,00 Stk PP:



dokaJA pentaDKZ

30JA02H Z ZHS penta DKZ b.100mm

Einbau-Drehknopfzylinder im Euro-Profil mit einer Gesamtlänge bis 100 mm.

Angebotenes Erzeugnis: (.....)

L: S: EP: 0,00 Stk PP:



dokaJA pentaDKZ

30JA02I Z ZHS penta DKZ b.105mm

Einbau-Drehknopfzylinder im Euro-Profil mit einer Gesamtlänge bis 105 mm.

Angebotenes Erzeugnis: (.....)

L: S: EP: 0,00 Stk PP:



dokaJA pentaDKZ

30JA02J Z ZHS penta DKZ b.110mm

Einbau-Drehknopfzylinder im Euro-Profil mit einer Gesamtlänge bis 110 mm.

Angebotenes Erzeugnis: (.....)

L: S: EP: 0,00 Stk PP:



dokaJA pentaDKZ

30JA02K Z ZHS penta DKZ b.115mm

Einbau-Drehknopfzylinder im Euro-Profil mit einer Gesamtlänge bis 115 mm.

Angebotenes Erzeugnis: (.....)

L: S: EP: 0,00 Stk PP:



dokaJA pentaDKZ

30JA02L Z ZHS penta DKZ b.120mm

Einbau-Drehknopfzylinder im Euro-Profil mit einer Gesamtlänge bis 120 mm.

Angebotenes Erzeugnis: (.....)

L: S: EP: 0,00 Stk PP:



dokaJA pentaDKZ

30JA03 Z Halbzylinder (HZ) für eine Zentral- und Hauptschüsselanlagen (ZHS). Messing vernickelt. Im Positionsstichwort ist die Gesamtlänge L angegeben.

Kriterien der Gleichwertigkeit: Modularität über unterschiedliche Zylinderbauformen hinweg, Bauzeitfunktion (Umsperrfunktion) und mechatronische Kombinationsmöglichkeit für Schlüssel und Zylinder

30JA03A Z ZHS penta HZ b.45mm

Einbau-Halbzylinder im Euro-Profil mit einer Gesamtlänge bis 45 mm.

Angebotenes Erzeugnis: (.....)

L: S: EP: 0,00 Stk PP:



dokaJA pentaHZ

30JA03B Z ZHS penta HZ b.50mm

Einbau-Halbzylinder im Euro-Profil mit einer Gesamtlänge bis 50 mm.

Angebotenes Erzeugnis: (.....)

L: S: EP: 0,00 Stk PP:



dokaJA pentaHZ

30JA03C Z ZHS penta HZ b.55mm

Einbau-Halbzylinder im Euro-Profil mit einer Gesamtlänge bis 55 mm.

Angebotenes Erzeugnis: (.....)

L: S: EP: 0,00 Stk PP:



dokaJA pentaHZ

30JA04 Z Vorhangschloss mit gefedertem Schnappbügel (VHZ) für eine Zentral- und Hauptschüsselanlagen (ZHS). Schlossgehäuse Messing vernickelt, Bügel Stahl gehärtet. Schlüssel in Offenstellung abziehbar. Vorhangschloss ohne Schlüssel durch Eindrücken des Bügels schließbar. Im Positionsstichwort ist die Länge der Bügellichte angegeben.

30JA04A Z ZHS penta VHZ Bügellichte 25mm

Vorhangschloss mit Bügellichte 25 mm.

zB. Type penta VHS 90 von dormakaba oder Gleichwertiges.

Angebotenes Erzeugnis: (.....)

Kriterien der Gleichwertigkeit: Modularität über unterschiedliche Zylinderbauformen hinweg und mechatronische Kombinationsmöglichkeit für Schlüssel und Zylinder

L: S: EP: 0,00 Stk PP:

30JA04B Z ZHS penta VHZ Bügellichte 50mm

Vorhangschloss mit Bügellichte 50 mm.

zB. Type penta VHS 92 von dormakaba oder Gleichwertiges.

Angebotenes Erzeugnis: (.....)

Kriterien der Gleichwertigkeit: Modularität über unterschiedliche Zylinderbauformen hinweg und mechatronische Kombinationsmöglichkeit für Schlüssel und Zylinder

L: S: EP: 0,00 Stk PP:

30JA04C Z ZHS penta VHZ Bügellichte 76mm

Vorhangschloss mit Bügellichte 76 mm.

zB. Type penta VHS 93 von dormakaba oder Gleichwertiges.

Angebotenes Erzeugnis: (.....)

Kriterien der Gleichwertigkeit: Modularität über unterschiedliche Zylinderbauformen hinweg und mechatronische Kombinationsmöglichkeit für Schlüssel und Zylinder

L: S: EP: 0,00 Stk PP:

30JA04D Z ZHS penta VHZ Bügellichte 25mm V4A

Vorhangschloss mit Bügellichte 25 mm aus rostfreiem Stahl (V4A).

Angebotenes Erzeugnis: (.....)

L: S: EP: 0,00 Stk PP:

30JA05 Z Vorhangschloss mit ungefedertem Schnappbügel (VHZ) für eine Zentral- und Hauptschüsselanlagen (ZHS). Schlossgehäuse Messing vernickelt, Bügel Stahl gehärtet oder rostfrei (V4A). Schlüssel in Offenstellung nicht abziehbar. Vorhangschloss ohne Schlüssel durch Eindrücken des Bügels schließbar. Im Positionsstichwort ist die Länge der Bügellichte angegeben.

30JA05A Z ZHS penta VHZ Bügellichte 24mm Schlüssel n.abziehbar

Vorhangschloss mit Bügellichte 24 mm, Bügel Stahl gehärtet, Schlüssel in Offenstellung nicht abziehbar.

zB. Type Serie 2001 von dormakaba oder Gleichwertiges.
Angebotenes Erzeugnis: (.....)

Kriterien der Gleichwertigkeit: Modularität über unterschiedliche Zylinderbauformen hinweg und mechatronische Kombinationsmöglichkeit für Schlüssel und Zylinder

L: S: EP: 0,00 Stk PP:

30JA05B Z ZHS penta VHZ Bügellichte 24mm Schlüssel n.abziehbar V4A

Vorhangschloss mit Bügellichte 24mm, Bügel rostfreier Stahl, Schlüssel in Offenstellung nicht abziehbar.

zB. Type Serie 2001 von dormakaba oder Gleichwertiges.
Angebotenes Erzeugnis: (.....)

Kriterien der Gleichwertigkeit: Modularität über unterschiedliche Zylinderbauformen hinweg und mechatronische Kombinationsmöglichkeit für Schlüssel und Zylinder

L: S: EP: 0,00 Stk PP:

30JA05C Z ZHS penta VHZ Bügellichte 40mm Schlüssel n.abziehbar

Vorhangschloss mit Bügellichte 40 mm, Bügel Stahl gehärtet, Schlüssel in Offenstellung nicht abziehbar.

zB. Type Serie 2001 von dormakaba oder Gleichwertiges.
Angebotenes Erzeugnis: (.....)

Kriterien der Gleichwertigkeit: Modularität über unterschiedliche Zylinderbauformen hinweg und mechatronische Kombinationsmöglichkeit für Schlüssel und Zylinder

L: S: EP: 0,00 Stk PP:

30JA05D Z ZHS penta VHZ Bügellichte 40mm Schlüssel n.abziehbar V4A

Vorhangschloss mit Bügellichte 40 mm, Bügel rostfreier Stahl, Schlüssel in Offenstellung nicht abziehbar.

zB. Type Serie 2001 von dormakaba oder Gleichwertiges.
Angebotenes Erzeugnis: (.....)

Kriterien der Gleichwertigkeit: Modularität über unterschiedliche Zylinderbauformen hinweg und mechatronische Kombinationsmöglichkeit für Schlüssel und Zylinder

L: S: EP: 0,00 Stk PP:

30JA05E Z ZHS penta VHZ Bügellichte 70mm Schlüssel n.abziehbar V4A

Vorhangschloss mit Bügellichte 70 mm, Bügel rostfreier Stahl, Schlüssel in Offenstellung nicht abziehbar.

zB. Type Serie 2001 von dormakaba oder Gleichwertiges.

Angebotenes Erzeugnis: (.....)

Kriterien der Gleichwertigkeit: Modularität über unterschiedliche Zylinderbauformen hinweg und mechatronische Kombinationsmöglichkeit für Schlüssel und Zylinder

L: S: EP: 0,00 Stk PP:

30JA05F Z ZHS penta VHZ Bügellichte 100mm Schlüssel n.abziehbar V4A

Vorhangschloss mit Bügellichte 100 mm, Bügel rostfreier Stahl, Schlüssel in Offenstellung nicht abziehbar.

zB. Type Serie 2001 von dormakaba oder Gleichwertiges.

Angebotenes Erzeugnis: (.....)

Kriterien der Gleichwertigkeit: Modularität über unterschiedliche Zylinderbauformen hinweg und mechatronische Kombinationsmöglichkeit für Schlüssel und Zylinder

L: S: EP: 0,00 Stk PP:

30JA05G Z ZHS penta VHZ Drahtseil 450mm

Vorhangschloss mit 450 mm langem Stahlseil.

zB. Type Serie 2001 von dormakaba oder Gleichwertiges.

Angebotenes Erzeugnis: (.....)

Kriterien der Gleichwertigkeit: Modularität über unterschiedliche Zylinderbauformen hinweg und mechatronische Kombinationsmöglichkeit für Schlüssel und Zylinder

L: S: EP: 0,00 Stk PP:

30JA05H Z ZHS penta VHZ Staubschutz 2004

Staubschutzkappe aus Kunststoff.

Angebotenes Erzeugnis: (.....)

L: S: EP: 0,00 Stk PP:

30JA06 Z Blechmontagezylinder aus Messing vernickelt (BMZ) für eine Zentral- und Hauptschüsselanlagen (ZHS). Verschlussriegel Stahl verzinkt.

30JA06A Z ZHS penta BMZ DM=23mm Schlüssel n.abziehbar

Blechmontagezylinder mit Durchmesser 23 mm. Schlüssel in Offenstellung nicht abziehbar.

zB. Type penta BMZ 1031 von dormakaba oder Gleichwertiges.

Angebotenes Erzeugnis: (.....)

Kriterien der Gleichwertigkeit: Modularität über unterschiedliche Zylinderbauformen hinweg und mechatronische Kombinationsmöglichkeit für Schlüssel und Zylinder

L: S: EP: 0,00 Stk PP:

30JA06B Z ZHS penta BMZ DM=23mm Schlüssel abziehbar

Blechmontagezylinder mit Durchmesser 23 mm. Schlüssel in Offenstellung abziehbar.

zB. Type penta BMZ 1061 von dormakaba oder Gleichwertiges.

Angebotenes Erzeugnis: (.....)

Kriterien der Gleichwertigkeit: Modularität über unterschiedliche Zylinderbauformen hinweg und mechatronische Kombinationsmöglichkeit für Schlüssel und Zylinder

L: S: EP: 0,00 Stk PP:

30JA06C Z ZHS penta BMZ DM=29mm Schlüssel n.abziehbar

Blechmontagezylinder mit Durchmesser 29 mm. Schlüssel in Offenstellung nicht abziehbar.

zB. Type penta BMZ 1090 von dormakaba oder Gleichwertiges.

Angebotenes Erzeugnis: (.....)

Kriterien der Gleichwertigkeit: Modularität über unterschiedliche Zylinderbauformen hinweg und mechatronische Kombinationsmöglichkeit für Schlüssel und Zylinder

L: S: EP: 0,00 Stk PP:

30JA06D Z ZHS penta BMZ DM=24mm Schlüssel n.abziehbar

Blechmontagezylinder mit Durchmesser 24 mm. Schlüssel in Offenstellung nicht abziehbar.

zB. Type penta BMZ 1091 von dormakaba oder Gleichwertiges.

Angebotenes Erzeugnis: (.....)

Kriterien der Gleichwertigkeit: Modularität über unterschiedliche Zylinderbauformen hinweg und mechatronische Kombinationsmöglichkeit für Schlüssel und Zylinder

L: S: EP: 0,00 Stk PP:

30JA06E Z ZHS penta BMZ mit Sonderriegel

Sonderriegel lt. Leitdetail oder nach Muster.

Angebotenes Erzeugnis: (.....)

L: S: EP: 0,00 Stk PP:

30JA11 Z Sonderzylinder Sonderausführungen für eine Zentral- und Hauptschlüsselanlagen (ZHS) für spezielle Anwendungen.

30JA11A Z ZHS penta HZ Schalterzylinder

Halbzylinder Messing vernickelt mit Gesamtlänge 40mm, rückseitig zwei Gewindebohrungen M4
Angebotenes Erzeugnis: (.....)

L: S: EP: 0,00 Stk PP:

30JA11B Z ZHS penta Fenstergriff

Fenstergriff matt vernickelt mit eingebautem Zylinder Typ 1008c Vierkant 8mm, wahlweise 35 oder 45mm lang.

zB. Type penta Fenstergriff 3463 von dormakaba oder Gleichwertiges.

Angebotenes Erzeugnis: (.....)

Kriterien der Gleichwertigkeit: Modularität über unterschiedliche Zylinderbauformen hinweg und mechatronische Kombinationsmöglichkeit für Schlüssel und Zylinder

L: S: EP: 0,00 Stk PP:

30JA11C Z ZHS penta Schalterzylinder

Schalterzylinder Messing vernickelt, mit flachem Triebarm aus Kunststoff Triebarm im Standard mit Radialspiel.

zB. Type penta Schalterzylinder 1007F von dormakaba oder Gleichwertiges.

Angebotenes Erzeugnis: (.....)

Kriterien der Gleichwertigkeit: Modularität über unterschiedliche Zylinderbauformen hinweg und mechatronische Kombinationsmöglichkeit für Schlüssel und Zylinder

L: S: EP: 0,00 Stk PP:

30JA11D Z ZHS penta Glastürschloss

Zylinder Messing vernickelt, Verschlussriegel Stahl verzinkt, Schlossplatte Aluminium eloxiert
Zylinder wahlweise mit oder ohne Schlüsselabzug in Offenstellung

zB. Type penta Glastürschloss 80-4-040 von dormakaba oder Gleichwertiges.

Angebotenes Erzeugnis: (.....)

Kriterien der Gleichwertigkeit: Modularität über unterschiedliche Zylinderbauformen hinweg und mechatronische Kombinationsmöglichkeit für Schlüssel und Zylinder

L: S: EP: 0,00 Stk PP:

30JA12 Z Möbelzylinder und Möbelschlösser (MAS) für eine Zentral- und Hauptschüsselanlagen (ZHS) und sperrbare Griffoliven für Kastentüren, Container und Schiebeschränke. Zylinder aus Messing vernickelt.

30JA12A Z ZHS penta MAS1350 Anschlagsschloss

Möbel-Anschlagsschloss mit einstellbarem Dornmaß zwischen 15 bis 40 mm Links, rechts und als Lade oben und unten verwendbar. Zylinder Messing vernickelt, DM 24 mm, Länge 26,5 mm, inkl. Rosette und Befestigungsschrauben.

zB. Type penta MAS1350 von dormakaba oder Gleichwertiges.

Angebotenes Erzeugnis: (.....)

Kriterien der Gleichwertigkeit: Modularität über unterschiedliche Zylinderbauformen hinweg und mechatronische Kombinationsmöglichkeit für Schlüssel und Zylinder

L: S: EP: 0,00 Stk PP:

30JA12B Z ZHS penta MAS1074 Anschlagschloss

Möbel-Anschlagschloss Zylinder Messing vernickelt DM 22mm, Länge 25mm, Einbautiefe 21 mm, Dornmaß D 25mm, inkl. Rosette, Schließblech und Befestigungsschrauben.

zB. Type penta MAS1074 von dormakaba oder Gleichwertiges.

Angebotenes Erzeugnis: (.....)

Kriterien der Gleichwertigkeit: Modularität über unterschiedliche Zylinderbauformen hinweg und mechatronische Kombinationsmöglichkeit für Schlüssel und Zylinder

L: S: EP: 0,00 Stk PP:

30JA12C Z ZHS penta MAS1075 Fallenschloss

Möbel-Fallenschloss Zylinder Messing vernickelt DM 22mm, Länge 25mm, Einbautiefe 21mm, Dornmaß D25mm, inkl. Rosette, Schließblech und Befestigungsschrauben.

zB. Type penta MAS1075 von dormakaba oder Gleichwertiges.

Angebotenes Erzeugnis: (.....)

Kriterien der Gleichwertigkeit: Modularität über unterschiedliche Zylinderbauformen hinweg und mechatronische Kombinationsmöglichkeit für Schlüssel und Zylinder

L: S: EP: 0,00 Stk PP:

30JA12D Z ZHS penta MES2345 Drehstangenschloss

Möbel-Espagnolettenschloss Zylinder Messing vernickelt, DM 24 mm, Länge 26,5 mm, Einbautiefe 22 mm, Dornmaß D23 mm, inkl. Zylinderrosette, 2 Schließhaken, 2 Schließbolzen, 2 Stangenschlaufen, 1 Drehstange 1930mm. Schlüsselabzug in Offen- und Geschlossenstellung möglich.

zB. Type penta MES2345 von dormakaba oder Gleichwertiges.

Angebotenes Erzeugnis: (.....)

Kriterien der Gleichwertigkeit: Modularität über unterschiedliche Zylinderbauformen hinweg und mechatronische Kombinationsmöglichkeit für Schlüssel und Zylinder

L: S: EP: 0,00 Stk PP:

30JA12E Z ZHS penta MES3016 Drehstangenschloss

Möbel-Drehstangenschloss Zylinder Messing vernickelt, DM 22 mm, Länge 25 mm, Dornmaß 38 mm, inkl. Zylinderrosette, Drehstange DM 8 mm, 2000 mm lang, 2 Fanghaken, 2 Schließkloben, 1 Schließblech und Befestigungsschrauben. Selbsteinstellend links und rechts verwendbar. Schlüsselabzug nur in Geschlossenstellung möglich.

zB. Type penta MES3016 von dormakaba oder Gleichwertiges.

Angebotenes Erzeugnis: (.....)

Kriterien der Gleichwertigkeit: Modularität über unterschiedliche Zylinderbauformen hinweg und mechatronische Kombinationsmöglichkeit für Schlüssel und Zylinder

L: S: EP: 0,00 Stk PP:

30JA12F Z ZHS penta MES3017 Drehstangenschloss

Möbel-Drehstangenschloss Zylinder Messing vernickelt, DM22mm, Länge 25mm, Dornmaß 28mm, inkl. Zylinderrosette, Drehstange DM 8mm, 2000mm lang, 2 Fanghaken, 2 Schließkloben, 1 Schließblech und Befestigungsschrauben. Selbsteinstellend links und rechts verwendbar. Schlüsselabzug nur in Geschlossenstellung möglich.

zB. Type penta MES3017 von dormakaba oder Gleichwertiges.

Angebotenes Erzeugnis: (.....)

Kriterien der Gleichwertigkeit: Modularität über unterschiedliche Zylinderbauformen hinweg und mechatronische Kombinationsmöglichkeit für Schlüssel und Zylinder

L: S: EP: 0,00 Stk PP:

30JA12G Z ZHS penta DRZ75-4-020 Druckzylinder

Möbel-Druckzylinder Zylinder Messing vernickelt; Hülsendurchmesser 23 mm.

zB. Type penta DRZ75-4-020 Druckzylinder von dormakaba oder Gleichwertiges.

Angebotenes Erzeugnis: (.....)

Kriterien der Gleichwertigkeit: Modularität über unterschiedliche Zylinderbauformen hinweg und mechatronische Kombinationsmöglichkeit für Schlüssel und Zylinder

L: S: EP: 0,00 Stk PP:

30JA12H Z ZHS penta ZVZXIII Zentralverschluss

Zentralverschlusszylinder Messing vernickelt, Anschraubplatte Stahl verzinkt Zylinder Durchmesser 22mm, Länge 25mm.

zB. Type penta ZVZXIII Zentralverschluss von dormakaba oder Gleichwertiges.

Angebotenes Erzeugnis: (.....)

Kriterien der Gleichwertigkeit: Modularität über unterschiedliche Zylinderbauformen hinweg und mechatronische Kombinationsmöglichkeit für Schlüssel und Zylinder

L: S: EP: 0,00 Stk PP:

30JA13 Z Möbelzylinder und Möbelschlösser (MAS) für eine Zentral- und Hauptschlüsselanlagen (ZHS) und sperrbare Griffoliven für Kastentüren, Container und Schiebeschränke. Zylinder aus Messing vernickelt.

30JA13A Z ZHS penta Griffolive 3561 ASS

Olive aus Metall vernickelt, Zylinder Messing vernickelt Geeignet für Materialstärke 16 bis 32mm, Vierkant 7mm

Angebotenes Erzeugnis: (.....)

L: S: EP: 0,00 Stk PP:

30JA13C Z ZHS penta Griffolive 75-3-007

Olivengriff aus Delrin (Standard beige), DM 42 mm Zylinder matt vernickelt Vierkant 7 mm, wahlweise 35 oder 45 mm lang.

Angebotenes Erzeugnis: (.....)

L: S: EP: 0,00 Stk PP:

30JA13D Z ZHS penta Griffolive 3413

Olive aus Metall vernickelt, DM48mm Zylinder Messing vernickelt Vierkant 7mm, wahlweise 35 oder 45mm lang.

Angebotenes Erzeugnis: (.....)

L: S: EP: 0,00 Stk PP:

30JA13E Z ZHS penta Griffolive 3413.2

Olive aus Metall vernickelt, DM 36mm Zylinder Messing vernickelt Vierkant 7mm, wahlweise 35 oder 45mm lang.

Angebotenes Erzeugnis: (.....)

L: S: EP: 0,00 Stk PP:

30JA20 Z Schlüssel für eine Zentral- und Hauptschüsselanlagen (ZHS) aus Neusilber in SmartKey Ausführung mit färbigem Kunststoffclip, zwölf wählbare Farben: dunkelrot (Standard bei penta), dunkelblau, dunkelgrün, dunkelviolet, hellrot, hellgelb, hellgrün, hellblau, hellviolett, schwarz, fluoreszierend (weiß), orange.

ZHS = Schließanlage, bei der mehrere unterschiedliche Einzel- bzw. Eigenschlüssel einen oder mehrere Zentralzylinder schließen. Gruppenschlüssel sind in dieser Anlagenart unzulässig.

30JA20A Z ZHS penta Eigenschlüssel m.färbigem Clip

Eigenschlüssel aus Neusilber in SmartKey Ausführung mit färbigem Kunststoffclip.

Angebotenes Erzeugnis: (.....)

L: S: EP: 0,00 Stk PP:



dokaJA pentaSchlüssel

30JA20B Z ZHS penta Hauptschlüssel m.färbigem Clip

Hauptschlüssel aus Neusilber in SmartKey Ausführung mit färbigem Kunststoffclip.

Angebotenes Erzeugnis: (.....)

L: S: EP: 0,00 Stk PP:



dokaJA pentaSchlüssel

30JA20C Z ZHS penta Gefahrenschlüssel m.großer Reide

Gefahrenschlüssel in Spezialausführung zur Verwendung bei Zylinder mit Gefahrenfunktion, mit großer Reide.

Angebotenes Erzeugnis: (.....)

L: S: EP: 0,00 Stk PP:

30JA20D Z ZHS penta Umsperrschlüssel Bauzeitfunktion

Umsperrschlüssel Bauzeitfunktion aus Neusilber in SmartKey Ausführung mit schwarzem Kunststoffclip. Durch einmaliges Umsperrern des Zylinders mit dem Umsperrschlüssel erlischt die Berechtigung des Bauzeitschlüssels.

Angebotenes Erzeugnis: (.....)

L: S: EP: 0,00 Stk PP:



dokaJA umsperrschlüssel

30JA20E Z ZHS penta Bauzeitschlüssel Bauzeitfunktion

Bauzeitschlüssel für Bauzeitfunktion während der Bauphase aus Neusilber in SmartKey Ausführung mit grünem Kunststoffclip. Durch einmaliges Umsperrern des Zylinders mit dem Umsperrschlüssel erlischt die Berechtigung des Bauzeitschlüssels.

Angebotenes Erzeugnis: (.....)

L: S: EP: 0,00 Stk PP:

30JA20F Z ZHS penta Eigenschlüssel XL m.färbigem Clip

Eigenschlüssel aus Neusilber in LargeKey Ausführung mit färbigem Kunststoffclip.

Angebotenes Erzeugnis: (.....)

L: S: EP: 0,00 Stk PP:

30JA20G Z ZHS penta Hauptschlüssel XL m.färbigem Clip

Hauptschlüssel aus Neusilber in LargeKey Ausführung mit färbigem Kunststoffclip.

Angebotenes Erzeugnis: (.....)

L: S: EP: 0,00 Stk PP:

30JA20J Z ZHS penta Kombischlüssel Legic Advant 4kB

Kombi-Schlüssel mit Clipreide Legic Advant 4 Kilobyte, Ausführung mit schwarzen Clip samt Farbring

Angebotenes Erzeugnis: (.....)

L: S: EP: 0,00 Stk PP:

30JA20K Z ZHS penta Kombischlüssel Mifare DESFire 8kB

Kombi-Schlüssel mit Clipreide Mifare DESFire 8 Kilobyte, Ausführung mit schwarzen Clip samt Farbring

Angebotenes Erzeugnis: (.....)

L: S: EP: 0,00 Stk PP:

30JA21 Z Doppelzylinder (EDZ) für eine Generalhauptschlüsselanlage (GHS), Messing vernickelt. Im Positionsstichwort ist die Gesamtlänge L angegeben.

Kriterien der Gleichwertigkeit: Modularität über unterschiedliche Zylinderbauformen hinweg, Bauzeitfunktion (Umsperrfunktion) und thermisch Isolierte Ausführung möglich (Az), mechatronische Kombinationsmöglichkeit für Schlüssel und Zylinder

30JA21A Z GHS penta EDZ b.65mm

Einbau-Doppelzylinder im Euro-Profil mit einer Gesamtlänge bis 65 mm.

Angebotenes Erzeugnis: (.....)

L: S: EP: 0,00 Stk PP:



dokaJA pentaEDZ

30JA21B Z GHS penta EDZ b.70mm

Einbau-Doppelzylinder im Euro-Profil mit einer Gesamtlänge bis 70 mm.

Angebotenes Erzeugnis: (.....)

L: S: EP: 0,00 Stk PP:



dokaJA pentaEDZ

30JA21C Z GHS penta EDZ b.75mm

Einbau-Doppelzylinder im Euro-Profil mit einer Gesamtlänge bis 75 mm.

Angebotenes Erzeugnis: (.....)

L: S: EP: 0,00 Stk PP:



dokaJA pentaEDZ

30JA21D Z GHS penta EDZ b.80mm

Einbau-Doppelzylinder im Euro-Profil mit einer Gesamtlänge bis 80 mm.

Angebotenes Erzeugnis: (.....)

L: S: EP: 0,00 Stk PP:



dokaJA pentaEDZ

30JA21E Z GHS penta EDZ b.90mm

Einbau-Doppelzylinder im Euro-Profil mit einer Gesamtlänge bis 90 mm.

Angebotenes Erzeugnis: (.....)

L: S: EP: 0,00 Stk PP:



dokaJA pentaEDZ

30JA21G Z GHS penta EDZ b.95mm

Einbau-Doppelzylinder im Euro-Profil mit einer Gesamtlänge bis 95 mm.

Angebotenes Erzeugnis: (.....)

L: S: EP: 0,00 Stk PP:



dokaJA pentaEDZ

30JA21H Z GHS penta EDZ b.100mm

Einbau-Doppelzylinder im Euro-Profil mit einer Gesamtlänge bis 100 mm.

Angebotenes Erzeugnis: (.....)

L: S: EP: 0,00 Stk PP:



dokaJA pentaEDZ

30JA21I Z GHS penta EDZ b.105mm

Einbau-Doppelzylinder im Euro-Profil mit einer Gesamtlänge bis 105 mm.

Angebotenes Erzeugnis: (.....)

L: S: EP: 0,00 Stk PP:



dokaJA pentaEDZ

30JA21J Z GHS penta EDZ b.110mm

Einbau-Doppelzylinder im Euro-Profil mit einer Gesamtlänge bis 110 mm.

Angebotenes Erzeugnis: (.....)

L: S: EP: 0,00 Stk PP:



dokaJA pentaEDZ

30JA21K Z GHS penta EDZ b.115mm

Einbau-Doppelzylinder im Euro-Profil mit einer Gesamtlänge bis 115 mm.

Angebotenes Erzeugnis: (.....)

L: S: EP: 0,00 Stk PP:



dokaJA pentaEDZ

30JA21L Z GHS penta EDZ b.120mm

Einbau-Doppelzylinder im Euro-Profil mit einer Gesamtlänge bis 120 mm.

Angebotenes Erzeugnis: (.....)

L: S: EP: 0,00 Stk PP:



dokaJA pentaEDZ

30JA22 Z Drehknäufzylinder (DKZ) für eine Generalhauptschlüsselanlage (GHS), Messing vernickelt. Im Positionsstichwort ist die Gesamtlänge L angegeben.

Kriterien der Gleichwertigkeit: Modularität über unterschiedliche Zylinderbauformen hinweg, Bauzeitfunktion (Umsperrfunktion) und thermisch Isolierte Ausführung möglich (Az), mechatronische Kombinationsmöglichkeit für Schlüssel und Zylinder

30JA22A Z GHS penta DKZ b.65mm

Einbau-Drehknopfzylinder im Euro-Profil mit einer Gesamtlänge bis 65 mm.

Angebotenes Erzeugnis: (.....)

L: S: EP: 0,00 Stk PP:



dokaJA pentaDKZ

30JA22B Z GHS penta DKZ b.70mm

Einbau-Drehknopfzylinder im Euro-Profil mit einer Gesamtlänge bis 70 mm.

Angebotenes Erzeugnis: (.....)

L: S: EP: 0,00 Stk PP:



dokaJA pentaDKZ

30JA22C Z GHS penta DKZ b.75mm

Einbau-Drehknopfzylinder im Euro-Profil mit einer Gesamtlänge bis 75 mm.

Angebotenes Erzeugnis: (.....)

L: S: EP: 0,00 Stk PP:



dokaJA pentaDKZ

30JA22D Z GHS penta DKZ b.80mm

Einbau-Drehknopfzylinder im Euro-Profil mit einer Gesamtlänge bis 80 mm.

Angebotenes Erzeugnis: (.....)

L: S: EP: 0,00 Stk PP:



dokaJA pentaDKZ

30JA22E Z GHS penta DKZ b.85mm

Einbau-Drehknopfzylinder im Euro-Profil mit einer Gesamtlänge bis 85 mm.

Angebotenes Erzeugnis: (.....)

L: S: EP: 0,00 Stk PP:



dokaJA pentaDKZ

30JA22F Z GHS penta DKZ b.90mm

Einbau-Drehknopfzylinder im Euro-Profil mit einer Gesamtlänge bis 90 mm.

Angebotenes Erzeugnis: (.....)

L: S: EP: 0,00 Stk PP:



dokaJA pentaDKZ

30JA22G Z GHS penta DKZ b.95mm

Einbau-Drehknopfzylinder im Euro-Profil mit einer Gesamtlänge bis 95 mm.

Angebotenes Erzeugnis: (.....)

L: S: EP: 0,00 Stk PP:



dokaJA pentaDKZ

30JA22H Z GHS penta DKZ b.100mm

Einbau-Drehknopfzylinder im Euro-Profil mit einer Gesamtlänge bis 100 mm.

Angebotenes Erzeugnis: (.....)

L: S: EP: 0,00 Stk PP:



dokaJA pentaDKZ

30JA22I Z GHS penta DKZ b.105mm

Einbau-Drehknopfzylinder im Euro-Profil mit einer Gesamtlänge bis 105 mm.

Angebotenes Erzeugnis: (.....)

L: S: EP: 0,00 Stk PP:



dokaJA pentaDKZ

30JA22J Z GHS penta DKZ b.110mm

Einbau-Drehknopfzylinder im Euro-Profil mit einer Gesamtlänge bis 110 mm.

Angebotenes Erzeugnis: (.....)

L: S: EP: 0,00 Stk PP:



dokaJA pentaDKZ

30JA22K Z GHS penta DKZ b.115mm

Einbau-Drehknopfzylinder im Euro-Profil mit einer Gesamtlänge bis 115 mm.

Angebotenes Erzeugnis: (.....)

L: S: EP: 0,00 Stk PP:



dokaJA pentaDKZ

30JA22L Z GHS penta DKZ b.120mm

Einbau-Drehknopfzylinder im Euro-Profil mit einer Gesamtlänge bis 120 mm.

Angebotenes Erzeugnis: (.....)

L: S: EP: 0,00 Stk PP:



dokaJA pentaDKZ

30JA23 Z Halbzylinder (HZ) für eine Generalhauptschlüsselanlage (GHS), Messing vernickelt. Im Positionsstichwort ist die Gesamtlänge L angegeben.

Kriterien der Gleichwertigkeit: Modularität über unterschiedliche Zylinderbauformen hinweg, Bauzeitfunktion (Umsperrfunktion) und mechatronische Kombinationsmöglichkeit für Schlüssel und Zylinder

30JA23A Z GHS penta HZ b.45mm

Einbau-Halbzylinder im Euro-Profil mit einer Gesamtlänge bis 45 mm.

Angebotenes Erzeugnis: (.....)

L: S: EP: 0,00 Stk PP:



dokaJA pentaHZ

30JA23B Z GHS penta HZ b.50mm

Einbau-Halbzylinder im Euro-Profil mit einer Gesamtlänge bis 50 mm.

Angebotenes Erzeugnis: (.....)

L: S: EP: 0,00 Stk PP:



dokaJA pentaHZ

30JA23C Z GHS penta HZ b.55mm

Einbau-Halbzylinder im Euro-Profil mit einer Gesamtlänge bis 55 mm.

Angebotenes Erzeugnis: (.....)

L: S: EP: 0,00 Stk PP:



dokaJA pentaHZ

30JA24 Z Vorhangschloss mit gefedertem Schnappbügel (VHZ) für eine Generalhauptschlüsselanlage (GHS), Schlossgehäuse Messing vernickelt, Bügel Stahl gehärtet. Schlüssel in Offenstellung abziehbar. Vorhangschloss ohne Schlüssel durch Eindrücken des Bügels schließbar. Im Positionsstichwort ist die Länge der Bügellichte angegeben.

30JA24A Z GHS penta VHZ Bügellichte 25mm

Vorhangschloss mit Bügellichte 25 mm.

zB. Type penta VHS 90 von dormakaba oder Gleichwertiges.

Angebotenes Erzeugnis: (.....)

Kriterien der Gleichwertigkeit: Modularität über unterschiedliche Zylinderbauformen hinweg und mechatronische Kombinationsmöglichkeit für Schlüssel und Zylinder

L: S: EP: 0,00 Stk PP:

30JA24B Z GHS penta VHZ Bügellichte 50mm

Vorhangschloss mit Bügellichte 50 mm.

zB. Type penta VHS 92 von dormakaba oder Gleichwertiges.

Angebotenes Erzeugnis: (.....)

Kriterien der Gleichwertigkeit: Modularität über unterschiedliche Zylinderbauformen hinweg und mechatronische Kombinationsmöglichkeit für Schlüssel und Zylinder

L: S: EP: 0,00 Stk PP:

30JA24C Z GHS penta VHZ Bügellichte 76mm

Vorhangschloss mit Bügellichte 76 mm.

zB. Type penta VHS 93 von dormakaba oder Gleichwertiges.

Angebotenes Erzeugnis: (.....)

Kriterien der Gleichwertigkeit: Modularität über unterschiedliche Zylinderbauformen hinweg und mechatronische Kombinationsmöglichkeit für Schlüssel und Zylinder

L: S: EP: 0,00 Stk PP:

30JA24D Z GHS penta VHZ Bügellichte 25mm V4A

Vorhangschloss mit Bügellichte 25 mm aus rostfreiem Stahl (V4A).
Angebotenes Erzeugnis: (.....)

L: S: EP: 0,00 Stk PP:

30JA25 Z Vorhangschloss mit ungefedertem Schnappbügel (VHZ) für eine Generalhauptschlüsselanlage (GHS). Schlossgehäuse Messing vernickelt, Bügel Stahl gehärtet oder rostfrei (V4A). Schlüssel in Offenstellung nicht abziehbar. Vorhangschloss ohne Schlüssel durch Eindrücken des Bügels schließbar. Im Positionstichwort ist die Länge der Bügellichte angegeben.

30JA25A Z GHS penta VHZ Bügellichte 24mm Schlüssel n.abziehbar

Vorhangschloss mit Bügellichte 24 mm, Bügel Stahl gehärtet, Schlüssel in Offenstellung nicht abziehbar.

zB. Type Serie 2001 von dormakaba oder Gleichwertiges.
Angebotenes Erzeugnis: (.....)

Kriterien der Gleichwertigkeit: Modularität über unterschiedliche Zylinderbauformen hinweg und mechatronische Kombinationsmöglichkeit für Schlüssel und Zylinder

L: S: EP: 0,00 Stk PP:

30JA25B Z GHS penta VHZ Bügellichte 24mm Schlüssel n.abziehbar V4A

Vorhangschloss mit Bügellichte 24mm, Bügel rostfreier Stahl, Schlüssel in Offenstellung nicht abziehbar.

zB. Type Serie 2001 von dormakaba oder Gleichwertiges.
Angebotenes Erzeugnis: (.....)

Kriterien der Gleichwertigkeit: Modularität über unterschiedliche Zylinderbauformen hinweg und mechatronische Kombinationsmöglichkeit für Schlüssel und Zylinder

L: S: EP: 0,00 Stk PP:

30JA25C Z GHS penta VHZ Bügellichte 40mm Schlüssel n.abziehbar

Vorhangschloss mit Bügellichte 40 mm, Bügel Stahl gehärtet, Schlüssel in Offenstellung nicht abziehbar.

zB. Type Serie 2001 von dormakaba oder Gleichwertiges.
Angebotenes Erzeugnis: (.....)

Kriterien der Gleichwertigkeit: Modularität über unterschiedliche Zylinderbauformen hinweg und mechatronische Kombinationsmöglichkeit für Schlüssel und Zylinder

L: S: EP: 0,00 Stk PP:

30JA25D Z GHS penta VHZ Bügellichte 40mm Schlüssel n.abziehbar V4A

Vorhangschloss mit Bügellichte 40 mm, Bügel rostfreier Stahl, Schlüssel in Offenstellung nicht abziehbar.

zB. Type Serie 2001 von dormakaba oder Gleichwertiges.

Angebotenes Erzeugnis: (.....)

Kriterien der Gleichwertigkeit: Modularität über unterschiedliche Zylinderbauformen hinweg und mechatronische Kombinationsmöglichkeit für Schlüssel und Zylinder

L: S: EP: 0,00 Stk PP:

30JA25E Z GHS penta VHZ Bügellichte 70mm Schlüssel n.abziehbar V4A

Vorhangschloss mit Bügellichte 70 mm, Bügel rostfreier Stahl, Schlüssel in Offenstellung nicht abziehbar.

zB. Type Serie 2001 von dormakaba oder Gleichwertiges.

Angebotenes Erzeugnis: (.....)

Kriterien der Gleichwertigkeit: Modularität über unterschiedliche Zylinderbauformen hinweg und mechatronische Kombinationsmöglichkeit für Schlüssel und Zylinder

L: S: EP: 0,00 Stk PP:

30JA25F Z GHS penta VHZ Bügellichte 100mm Schlüssel n.abziehbar V4A

Vorhangschloss mit Bügellichte 100 mm, Bügel rostfreier Stahl, Schlüssel in Offenstellung nicht abziehbar.

zB. Type Serie 2001 von dormakaba oder Gleichwertiges.

Angebotenes Erzeugnis: (.....)

Kriterien der Gleichwertigkeit: Modularität über unterschiedliche Zylinderbauformen hinweg und mechatronische Kombinationsmöglichkeit für Schlüssel und Zylinder

L: S: EP: 0,00 Stk PP:

30JA25G Z GHS penta VHZ Drahtseil 450mm

Vorhangschloss mit 450 mm langem Stahlseil.

zB. Type Serie 2001 von dormakaba oder Gleichwertiges.

Angebotenes Erzeugnis: (.....)

Kriterien der Gleichwertigkeit: Modularität über unterschiedliche Zylinderbauformen hinweg und mechatronische Kombinationsmöglichkeit für Schlüssel und Zylinder

L: S: EP: 0,00 Stk PP:

30JA25H Z GHS penta VHZ Staubschutz 2004

Staubschutzkappe aus Kunststoff.

Angebotenes Erzeugnis: (.....)

L: S: EP: 0,00 Stk PP:

- 30JA26 **Z** Blechmontagezylinder Blechmontagezylinder (BMZ) für eine Generalhauptschlüsselanlage (GHS), aus Messing vernickelt, Verschlussriegel Stahl verzinkt.
- 30JA26A** **Z** **GHS penta BMZ DM=23mm Schlüssel n.abziehbar**
Blechmontagezylinder mit Durchmesser 23 mm. Schlüssel in Offenstellung nicht abziehbar.
zB. Type penta BMZ 1031 von dormakaba oder Gleichwertiges.
Angebotenes Erzeugnis: (.....)
Kriterien der Gleichwertigkeit: Modularität über unterschiedliche Zylinderbauformen hinweg und mechatronische Kombinationsmöglichkeit für Schlüssel und Zylinder

L: S: EP: 0,00 Stk PP:
- 30JA26B** **Z** **GHS penta BMZ DM=23mm Schlüssel abziehbar**
Blechmontagezylinder mit Durchmesser 23 mm. Schlüssel in Offenstellung abziehbar.
zB. Type penta BMZ 1061 von dormakaba oder Gleichwertiges.
Angebotenes Erzeugnis: (.....)
Kriterien der Gleichwertigkeit: Modularität über unterschiedliche Zylinderbauformen hinweg und mechatronische Kombinationsmöglichkeit für Schlüssel und Zylinder

L: S: EP: 0,00 Stk PP:
- 30JA26C** **Z** **GHS penta BMZ DM=29mm Schlüssel n.abziehbar**
Blechmontagezylinder mit Durchmesser 29 mm. Schlüssel in Offenstellung nicht abziehbar.
zB. Type penta BMZ 1090 von dormakaba oder Gleichwertiges.
Angebotenes Erzeugnis: (.....)
Kriterien der Gleichwertigkeit: Modularität über unterschiedliche Zylinderbauformen hinweg und mechatronische Kombinationsmöglichkeit für Schlüssel und Zylinder

L: S: EP: 0,00 Stk PP:
- 30JA26D** **Z** **GHS penta BMZ DM=24mm Schlüssel n.abziehbar**
Blechmontagezylinder mit Durchmesser 24 mm. Schlüssel in Offenstellung nicht abziehbar.
zB. Type penta BMZ 1091 von dormakaba oder Gleichwertiges.
Angebotenes Erzeugnis: (.....)
Kriterien der Gleichwertigkeit: Modularität über unterschiedliche Zylinderbauformen hinweg und mechatronische Kombinationsmöglichkeit für Schlüssel und Zylinder

L: S: EP: 0,00 Stk PP:
- 30JA26E** **Z** **GHS penta BMZ mit Sonderriegel**
Sonderriegel lt. beigestellter Zeichnung oder nach Muster.
Angebotenes Erzeugnis: (.....)

L: S: EP: 0,00 Stk PP:

30JA30 Z Sonderzylinder Sonderausführungen für eine Generalhauptschlüsselanlage (GHS) für spezielle Anwendungen.

30JA30A Z GHS penta HZ Schalterzylinder

Halbzylinder Messing vernickelt mit Gesamtlänge 40mm, rückseitig zwei Gewindebohrungen M4
Angebotenes Erzeugnis: (.....)

L: S: EP: 0,00 Stk PP:

30JA30B Z GHS penta Fenstergriff

Fenstergriff matt vernickelt mit eingebautem Zylinder Typ 1008c Vierkant 8mm, wahlweise 35 oder 45mm lang.

zB. Type penta Fenstergriff 3463 von dormakaba oder Gleichwertiges.

Angebotenes Erzeugnis: (.....)

Kriterien der Gleichwertigkeit: Modularität über unterschiedliche Zylinderbauformen hinweg und mechatronische Kombinationsmöglichkeit für Schlüssel und Zylinder

L: S: EP: 0,00 Stk PP:

30JA30C Z GHS penta Schalterzylinder

Schalterzylinder Messing vernickelt, mit flachem Triebarm aus Kunststoff Triebarm im Standard mit Radialspiel.

zB. Type penta Schalterzylinder 1007F von dormakaba oder Gleichwertiges.

Angebotenes Erzeugnis: (.....)

Kriterien der Gleichwertigkeit: Modularität über unterschiedliche Zylinderbauformen hinweg und mechatronische Kombinationsmöglichkeit für Schlüssel und Zylinder

L: S: EP: 0,00 Stk PP:

30JA30D Z GHS penta Glastürschloss

Zylinder Messing vernickelt, Verschlussriegel Stahl verzinkt, Schlossplatte Aluminium eloxiert
Zylinder wahlweise mit oder ohne Schlüsselabzug in Offenstellung

zB. Type penta Glastürschloss 80-4-040 von dormakaba oder Gleichwertiges.

Angebotenes Erzeugnis: (.....)

Kriterien der Gleichwertigkeit: Modularität über unterschiedliche Zylinderbauformen hinweg und mechatronische Kombinationsmöglichkeit für Schlüssel und Zylinder

L: S: EP: 0,00 Stk PP:

30JA31 Z Möbelzylinder und Möbelschlösser (MAS) für eine Generalhauptschlüsselanlage (GHS) und sperrbare Griffoliven für Kastentüren, Container und Schiebeschränke. Zylinder aus Messing vernickelt.

30JA31A Z GHS penta MAS1350 Anschlagschloss

Möbel-Anschlagschloss mit einstellbarem Dornmaß zwischen 15 bis 40 mm Links, rechts und als Lade oben und unten verwendbar. Zylinder Messing vernickelt, DM 24 mm, Länge 26,5 mm, inkl. Rosette und Befestigungsschrauben.

zB. Type penta MAS1350 von dormakaba oder Gleichwertiges.

Angebotenes Erzeugnis: (.....)

Kriterien der Gleichwertigkeit: Modularität über unterschiedliche Zylinderbauformen hinweg und mechatronische Kombinationsmöglichkeit für Schlüssel und Zylinder

L: S: EP: 0,00 Stk PP:

30JA31B Z GHS penta MAS1074 Anschlagschloss

Möbel-Anschlagschloss Zylinder Messing vernickelt DM 22mm, Länge 25mm, Einbautiefe 21 mm, Dornmaß D 25mm, inkl. Rosette, Schließblech und Befestigungsschrauben.

zB. Type penta MAS1074 von dormakaba oder Gleichwertiges.

Angebotenes Erzeugnis: (.....)

Kriterien der Gleichwertigkeit: Modularität über unterschiedliche Zylinderbauformen hinweg und mechatronische Kombinationsmöglichkeit für Schlüssel und Zylinder

L: S: EP: 0,00 Stk PP:

30JA31C Z GHS penta MAS1075 Fallenschloss

Möbel-Fallenschloss Zylinder Messing vernickelt DM 22mm, Länge 25mm, Einbautiefe 21mm, Dornmaß D25mm, inkl. Rosette, Schließblech und Befestigungsschrauben.

zB. Type penta MAS1075 von dormakaba oder Gleichwertiges.

Angebotenes Erzeugnis: (.....)

Kriterien der Gleichwertigkeit: Modularität über unterschiedliche Zylinderbauformen hinweg und mechatronische Kombinationsmöglichkeit für Schlüssel und Zylinder

L: S: EP: 0,00 Stk PP:

30JA31D Z GHS penta MES2345 Drehstangenschloss

Möbel-Espagnolettenschloss Zylinder Messing vernickelt, DM 24 mm, Länge 26,5 mm, Einbautiefe 22 mm, Dornmaß D23 mm, inkl. Zylinderrosette, 2 Schließhaken, 2 Schließbolzen, 2 Stangenschlaufen, 1 Drehstange 1930mm. Schlüsselabzug in Offen- und Geschlossenstellung möglich.

zB. Type penta MES2345 von dormakaba oder Gleichwertiges.

Angebotenes Erzeugnis: (.....)

Kriterien der Gleichwertigkeit: Modularität über unterschiedliche Zylinderbauformen hinweg und mechatronische Kombinationsmöglichkeit für Schlüssel und Zylinder

L: S: EP: 0,00 Stk PP:

30JA31E Z GHS penta MES3016 Drehstangenschloss

Möbel-Drehstangenschloss Zylinder Messing vernickelt, DM 22 mm, Länge 25 mm, Dornmaß 38 mm, inkl. Zylinderrosette, Drehstange DM 8 mm, 2000 mm lang, 2 Fanghaken, 2 Schließkloben, 1 Schließblech und Befestigungsschrauben. Selbsteinstellend links und rechts verwendbar. Schlüsselabzug nur in Geschlossenstellung möglich.

zB. Type penta MES3016 von dormakaba oder Gleichwertiges.

Angebotenes Erzeugnis: (.....)

Kriterien der Gleichwertigkeit: Modularität über unterschiedliche Zylinderbauformen hinweg und mechatronische Kombinationsmöglichkeit für Schlüssel und Zylinder

L: S: EP: 0,00 Stk PP:

30JA31F Z GHS penta MES3017 Drehstangenschloss

Möbel-Drehstangenschloss Zylinder Messing vernickelt, DM22mm, Länge 25mm, Dornmaß 28mm, inkl. Zylinderrosette, Drehstange DM 8mm, 2000mm lang, 2 Fanghaken, 2 Schließkloben, 1 Schließblech und Befestigungsschrauben. Selbsteinstellend links und rechts verwendbar. Schlüsselabzug nur in Geschlossenstellung möglich.

zB. Type penta MES3017 von dormakaba oder Gleichwertiges.

Angebotenes Erzeugnis: (.....)

Kriterien der Gleichwertigkeit: Modularität über unterschiedliche Zylinderbauformen hinweg und mechatronische Kombinationsmöglichkeit für Schlüssel und Zylinder

L: S: EP: 0,00 Stk PP:

30JA31G Z GHS penta DRZ75-4-020 Druckzylinder

Möbel-Druckzylinder Zylinder Messing vernickelt; Hülsendurchmesser 23 mm.

zB. Type penta DRZ75-4-020 Druckzylinder von dormakaba oder Gleichwertiges.

Angebotenes Erzeugnis: (.....)

Kriterien der Gleichwertigkeit: Modularität über unterschiedliche Zylinderbauformen hinweg und mechatronische Kombinationsmöglichkeit für Schlüssel und Zylinder

L: S: EP: 0,00 Stk PP:

30JA31H Z GHS penta ZVZXIII Zentralverschluss

Zentralverschlusszylinder Messing vernickelt, Anschraubplatte Stahl verzinkt Zylinder Durchmesser 22mm, Länge 25mm.

zB. Type penta ZVZXIII Zentralverschluss von dormakaba oder Gleichwertiges.

Angebotenes Erzeugnis: (.....)

Kriterien der Gleichwertigkeit: Modularität über unterschiedliche Zylinderbauformen hinweg und mechatronische Kombinationsmöglichkeit für Schlüssel und Zylinder

L: S: EP: 0,00 Stk PP:

30JA32 Z Möbelzylinder und Möbelschlösser (MAS) für eine Generalhauptschlüsselanlage (GHS) und sperrbare Griffoliven für Kastentüren, Container und Schiebeschränke. Zylinder aus Messing vernickelt.

30JA32A Z GHS penta Griffolive 3561 ASS

Olive aus Metall vernickelt, Zylinder Messing vernickelt Geeignet für Materialstärke 16 bis 32mm, Vierkant 7mm

Angebotenes Erzeugnis: (.....)

L: S: EP: 0,00 Stk PP:

30JA32C Z GHS penta Griffolive 75-3-007

Olivengriff aus Delrin (Standard beige), DM 42 mm Zylinder matt vernickelt Vierkant 7 mm, wahlweise 35 oder 45 mm lang.

Angebotenes Erzeugnis: (.....)

L: S: EP: 0,00 Stk PP:

30JA32D Z GHS penta Griffolive 3413

Olive aus Metall vernickelt, DM 48mm Zylinder Messing vernickelt Vierkant 7mm, wahlweise 35 oder 45mm lang.

Angebotenes Erzeugnis: (.....)

L: S: EP: 0,00 Stk PP:

30JA32E Z GHS penta Griffolive 3413.2

Olive aus Metall vernickelt, DM 36mm Zylinder Messing vernickelt Vierkant 7mm, wahlweise 35 oder 45mm lang.

Angebotenes Erzeugnis: (.....)

L: S: EP: 0,00 Stk PP:

30JA35 Z Schlüssel für eine Generalhauptschlüsselanlage (GHS) aus Neusilber in SmartKey Ausführung mit farbigem Kunststoffclip, zwölf wählbare Farben: dunkelrot (Standard bei penta), dunkelblau, dunkelgrün, dunkelviolet, hellrot, hellgelb, hellgrün, hellblau, hellviolett, schwarz, fluoreszierend (weiß), orange.

GHS = Schließanlage, deren Funktionen mit Hilfe von Generalhauptschlüssel (GHS), Hauptschlüsseln (HS) und Gruppenschlüssel (GS) ermöglicht werden. Eigenschlüssel (ES) sind auch in diesem Anlagentyp grundsätzlich möglich.

30JA35A Z GHS penta Eigenschlüssel m.färbigem Clip

Eigenschlüssel aus Neusilber in SmartKey Ausführung mit farbigem Kunststoffclip.

Angebotenes Erzeugnis: (.....)

L: S: EP: 0,00 Stk PP:

- 30JA35B Z GHS penta Haupt- und Gruppenschlüssel m.färbigem Clip**
Haupt- und Gruppenschlüssel aus Neusilber in SmartKey Ausführung mit färbigem Kunststoffclip.
Angebotenes Erzeugnis: (.....)

L: S: EP: 0,00 Stk PP:
- 30JA35C Z GHS penta Gefahrenschlüssel m.großer Reide**
Gefahrenschlüssel in Spezialausführung zur Verwendung bei Zylinder mit Gefahrenfunktion, mit großer Reide.
Angebotenes Erzeugnis: (.....)

L: S: EP: 0,00 Stk PP:
- 30JA35D Z GHS penta Eigenschlüssel XL m.färbigem Clip**
Eigenschlüssel aus Neusilber in LargeKey Ausführung mit färbigem Kunststoffclip.
Angebotenes Erzeugnis: (.....)

L: S: EP: 0,00 Stk PP:
- 30JA35E Z GHS penta Haupt- und Gruppenschlüssel XL m.färbigem Clip**
Haupt- und Gruppenschlüssel aus Neusilber in LargeKey Ausführung mit färbigem Kunststoffclip.
Angebotenes Erzeugnis: (.....)

L: S: EP: 0,00 Stk PP:
- 30JA35J Z GHS penta Kombischlüssel Legic Advant 4kB**
Kombi-Schlüssel mit Clipreide Legic Advant 4 Kilobyte, Ausführung mit schwarzen Clip samt Farbring.
Angebotenes Erzeugnis: (.....)

L: S: EP: 0,00 Stk PP:
- 30JA35K Z GHS penta Kombischlüssel Mifare DESFire 8kB**
Kombi-Schlüssel mit Clipreide Mifare DESFire 8 Kilobyte, Ausführung mit schwarzen Clip samt Farbring.
Angebotenes Erzeugnis: (.....)

L: S: EP: 0,00 Stk PP:
- 30JA80 Z Aufzahlung (Az) auf die Positionen ZHS penta und GHS penta, ohne Unterschied der Schließanlagenart.**

30JA80A Z Az penta f.Funktion Gefahrenfunktion

für Gefahrenfunktion: Bei einseitig steckendem Schlüssel kann von der Gegenseite mit dem Gefahrenschlüssel gesperrt werden.

L: S: EP: 0,00 Stk PP:

30JA80B Z Az penta f.Funktion beidseitig sperrbar

für beidseitig sperrbare Ausführung. Doppelzylinder sind auch im versperrten Zustand, bei auf der Innenseite verdreht angestecktem Schlüssel, von der Außenseite mit einem berechtigten Schlüssel sperrbar. Der Schlüssel auf der gegenüberliegenden Seite dreht sich mit.

L: S: EP: 0,00 Stk PP:



dokaJA BSZ

30JA80C Z Az penta f.Funktion beidseitig sperrbar Priorität

für beidseitig sperrbare Ausführung. Doppelzylinder sind auch im versperrten Zustand, bei auf der Innenseite verdreht angestecktem Schlüssel, von der Außenseite mit einem berechtigten Schlüssel sperrbar. Der Schlüssel auf der gegenüberliegenden Seite dreht sich nicht mit.

L: S: EP: 0,00 Stk PP:



dokaJA BSZ

30JA80G Z Az penta f.Funktion Bauzeitfunktion

für Bauzeitfunktion: Während der Bauzeit können Schlüssel eingesetzt werden, die nach Inbetriebnahme der Schließanlage durch Umsperrung ihre Sperrberechtigung verlieren. Der Auftraggeber (zB. für Wohnungsmakler) behält den Bauzeitschlüssel für alle nicht verkauften Wohnungen. Wird eine Wohnung verkauft, wird bei der Übergabe mittels Umsperrschlüssel der eigentliche Wohnungsschlüssel berechtigt und übergeben sowie gleichzeitig der "Maklerschlüssel" deaktiviert.

L: S: EP: 0,00 Stk PP:



dokaJA bauzeit

30JA80H Z Az penta f.Funktion Duplofunktion

für Sonderfunktion die definierten Schlüsseln nur die Fallenbetätigung ermöglicht.

L: S: EP: 0,00 Stk PP:

30JA81	Z	Aufzahlung (Az) auf die Positionen ZHS penta und GHS penta, ohne Unterschied der Schließanlagenart.						
30JA81A	Z	Az penta f.VdS-Klasse BZ(+) für Ausführung VdS-Klasse BZ(+).						
		L: S: EP:	0,00	Stk	PP:			
30JA81B	Z	Az penta f. BS1/EN1303C für Ausführung bei WK3/RC3 Türen ohne Schutzbeschlag an der Angriffseite für eine erhöhte Schutzwirkung.						
		L: S: EP:	0,00	Stk	PP:			
30JA81C	Z	Az penta f.Verschleißfestigkeit CNI für erhöhte Schichtdicke der Vernickelung zur Erhöhung der Verschleißfestigkeit für außergewöhnlich hohe Sperrzyklen.						
		L: S: EP:	0,00	Stk	PP:			
30JA81D	Z	Az penta f.Oberfläche messing poliert für Zylinderoberfläche messing poliert oder messing antik.						
		L: S: EP:	0,00	Stk	PP:			
30JA81E	Z	Az penta f.Oberfläche chrom für Zylinderoberfläche verchromt, chrom poliert oder chrom matt.						
		L: S: EP:	0,00	Stk	PP:			
30JA81F	Z	Az penta f.Oberfläche brüniert für Zylinderoberfläche brüniert (braun mittel).						
		L: S: EP:	0,00	Stk	PP:			
30JA81G	Z	Az penta f.Oberfläche lackiert für Zylinderoberfläche lackiert (wahlweise braun dunkel oder schwarz matt).						
		L: S: EP:	0,00	Stk	PP:			

30JA81H	Z	Az penta f.Oberfläche chemisch nickel (NIC) für höhere Schichtdicke Nickel für erhöhten Verschleißschutz. L: S: EP: 0,00 Stk PP:
30JA81I	Z	Az penta f.Rückfräsung für Gehäuserückfräsung im Stegbereich nach Millimeterangabe (1 - 5 mm). L: S: EP: 0,00 Stk PP:
30JA81J	Z	Az penta f.Zahnritzel 10Zähne für Mitnehmer als Zahnritzel mit 10 Zähnen ausgeführt. L: S: EP: 0,00 Stk PP:
30JA81L	Z	Az penta f.thermisch isoliert für thermisch isolierte Ausführung bei Passivhäuser, Laubengang-Türen und Zugänge mit hohen Wärmedämmanforderungen <ul style="list-style-type: none">• Schutz gegen Kondenswasserbildung auf der Türinnenseite auch bei extrem kalten Temperaturen• Schutz gegen Schlagregen auf der Türaußenseite und Schutz gegen Zugluft ("blower door" Test)• Lieferbar als Doppel- oder Drehknopfzylinder sowie asymmetrischem Mitnehmer• Ausschließlich mit BSZ-Funktion (beidseitig-sperrbarer Zylinder) ausgeführt• Moosgummidichtung gegen Zugluft• EN 1303:2015-08 mit Klassifizierungsschlüssel: 160B0C6B• EN 1634-1 Brandschutzprüfung Klassifizierung EI30• Schlagregendichtheit gemäß ÖNORM EN 12208 Klasse E1050 L: S: EP: 0,00 Stk PP:
30JA81M	Z	Az penta f.5mm Verlängerung für Zylinderverlängerung um 5 mm. L: S: EP: 0,00 Stk PP:
30JA81N	Z	Az penta f.Kurzzyylinder asymmetrisch für Längenkombination 25+ XX mm (XX mindestens 35mm). L: S: EP: 0,00 Stk PP:

- 30JA81O** Z **Az penta f.Mega-Knauf DKZ**
für Sonderausführung des Drehknopfes.

L: S: EP: 0,00 Stk PP:
- 30JA81P** Z **Az penta f.Staub- und Spritzwasserschutz**
für Schutzklappe zum Schutz des Zylinders bzw. Schließkanals vor Verschmutzung und Spritzwasser. (ist pro Seite anzugeben).

L: S: EP: 0,00 Stk PP:
- 30JA81Q** Z **Az penta f.Relativbewegung**
für Funktion: Bei einer vollen Drehbewegung des Schlüssels um 360° führt der Mitnehmer nur einen Teil dieser Drehbewegung aus.

L: S: EP: 0,00 Stk PP:
- 30JA81R** Z **Az penta f. Freilauf f.Getriebschlösser**
für Funktion: Bei abgezogenem Schlüssel ist die Sperrnase (Mitnehmer) gänzlich frei drehbar.

L: S: EP: 0,00 Stk PP:
- 30JA95** Z **Montage und Dienstleistungen Montage von Zylindern bei freiem Loch. Beinhaltet auch die Sperrprobe. Jegliche erforderliche Nacharbeit bei unzureichenden Türausfräsungen, Einstellarbeiten an Türbändern, Beschlägen, Türschlössern, Schließblechen, Türschließern oder sonstigen Komponenten an der Tür sind nicht Leistungsbestandteil der Zylindermontage. Zylindertypen DZ, DKZ, HZ, BMZ**
- 30JA95A** Z **penta Projektierung**
Projektierung (Ermittlung der Türen und Zylinderabmessungen).

L: S: EP: 0,00 PA PP:
- 30JA95B** Z **penta Schließplanerstellung**
Schließplanerstellung.

L: S: EP: 0,00 PA PP:
- 30JA95F** Z **penta Regieleistung Monteur**
Regieleistung Monteur.

L: S: EP: 0,00 h PP:

30JB Z Nutzerorientierte Schließanlage Zackenschlüssel (dormakaba)

Version: 2024-03

Im Folgenden ist das Liefern und Montieren bzw. der Einbau einer nutzerorientierten mechanischen Schließanlage in der Technologie Zackenschlüssel in Türsystemen einschließlich Schließplanerstellung beschrieben. Eine nutzerorientierte Schließanlage sichert ein Gebäude für unabhängige Gebäudenutzer ("nutzerorientiert") standardmäßig ab. Die Nutzer der jeweiligen Gebäudeabschnitte dürfen den individuellen Bedarf an Sicherheits- und Organisationsmaßnahmen für die von ihnen genutzten Gebäudeabschnitte und Räumlichkeiten nach Vertragserfüllung gegen angemessenes Entgelt später ändern (zB. durch Austausch der Zylinder, Einbau einer Sicherheitstüre, durch Aufrüstung mit einem Balkenschloss).

1. Leistungsumfang/einkalkulierte Leistungen:

Wenn nicht anders angegeben, werden die Einbauzylinder geeignet für den Einbau in Türsysteme in feuerbeständiger Ausführung EI₂90-C, mit Abtast- und Aufbohrsicherung, Messing matt oder matt vernickelt ausgeführt. Es ist gewährleistet, dass sämtliche Zylinderarten (Blechmontagezylinder, Möbelschlösser mit Zylinder, Zusatzschlösser mit Zylinder, Schalter- und Aufzugzylinder, Vorhangschlösser, Griffoliven, Fenstergriffe, Kästen, elektronisch betriebene Motorzylinder, usw.) in die Schließanlage integriert werden können. Alle Zylinder müssen nachsperrsicher sein. Die Einbau-Profilzylinder entsprechen den Anforderungen nach ÖNORM B 5356, DIN18252 und EN1303.

Kurzbezeichnung der Zylinder:

- Einbau-Doppelzylinder: EDZ
- Einbau-Drehknopfzylinder: DKZ
- Einbau-Halbzylinder: HZ
- Vorhangzylinder: VHZ
- Blechmontagezylinder: BMZ
- Außenzylinder: AZ

Befestigungsschraube: Alle Zylinder sind mit einer Befestigungsschraube ausgestattet, ohne Unterschied der benötigten Länge.

Es ist gewährleistet, dass

- Hebelzylinder mit einem Einbaumaß von 24 mm Durchmesser,
- Schalter-/Aufzugszylinder (Rundzylinder) mit einem Einbaumaß von 24 mm Durchmesser,
- Möbelzylinder mit einem Einbaumaß von 24 mm Durchmesser und
- Vorhangschlösser

in die Schließanlage integriert werden können.

Halbzylinder weisen standardmäßig einen 8-fach verstellbaren Mitnehmer auf (in 45 Grad-Schritten).

2. Schließplan:

Die Erstellung und Ausarbeitung des kompletten Schließplanes, sowie die Aufnahme der Zylinderlängen und der genauen Ausführung der Zylinder, ist in die Einheitspreise einkalkuliert. Der Schließplan wird gemeinsam mit dem Auftraggeber zeitgerecht erstellt und von diesem firmenmäßig genehmigt.

3. Schließanlagen-Schlüssel (Zackenschlüssel):

Durch eine fortlaufende Numerierung der einzelnen Schlüsselbezeichnungen ist eine einfache Verwaltung der Schlüssel möglich. Es sind auf Wunsch (Az) für rein mechanisch wirkende Schlüssel bis zu 11 verschiedene Farben des Schlüsselclips für eine bessere Organisation darstellbar. Bei Schließanlagen sind die Schlüssel in einer eigenen Position angeführt.

4. Sicherheitsebenen:

Die Profilebenen müssen bei Zylinder und Schlüssel übereinstimmen. Vertikal angeordnete, federbelastete Zuhaltungsstiftpaare werden durch die Stufen am Schlüssel auf Teilung verschoben. Horizontal angeordnete Sperrelemente im Zylinder werden durch die Vertiefungen am Schlüssel auf Teilung ausgerichtet.

5. Merkmale des angebotenen Profilschlüsselsystems mit Einbauzylinder mit mindestens 5 Stiftzuhaltungen:

- 5 gefederte, vertikal angeordnete Zuhaltungsstiftpaare pro Sperrseite
- mindestens 1 horizontal angeordnetes Sperrelement pro Sperrseite
- 3 gehärtete Metallstifte im Kern für Aufbohrschutz pro Sperrseite
- 3 gehärtete Metallstifte im Gehäuse für Aufbohrschutz pro Sperrseite
- Es ist sichergestellt, dass ein Nachsperrern mittels z.B. der Aufschlagmethode nicht möglich ist.
- seitliches Aktivelement zur Abfrage der korrekten Profilausführung, in beiden Drehrichtungen wirksam

6. Abtastschutz:

Der Abtastschutz im Zylinderkern im Angriffsbereich der Zuhaltungsstifte ist durch den Einsatz spezieller Stiftformen, sowie der Verwendung parazentrischer Schlüsselprofile, gewährleistet.

7. Patentschutz:

Das angebotene Zylindersystem hat einen patentrechtlichen Schlüsselschutz für den Einzelschlüssel, wie auch für den Schlüsselrohling, der das Kopieren von Schlüsseln sowie die Herstellung und den Vertrieb von Schlüsselrohlingen gesetzlich untersagt und dem Patentinhaber vorbehalten. Das angebotene Zylindersystem ist durch das europäische Patent EP 4204648, welches u.a. auch in Österreich und Italien mit einer Laufzeit bis **2042** gültig ist, patentrechtlich geschützt.

8. Kopierschutz:

Neben dem Patentschutz weist der Schlüssel Merkmale im Sinne eines "erhöhten Kopierschutzes" auf. Ein spezielles, hinterschnittens, parazentrisches Schlüsselprofil wird im Zylinderkern von mehreren Stiften abgefragt. Original-Schlüsselrohlinge sind im freien Handel nicht erhältlich.

9. Verschlussicherheit:

Die Einbau-Profilzylinder in der eingesetzten Standardversion entsprechen gemäß den Vorgaben der EN1303:2015-08 der Verschlussicherheitklasse 6 und in Verbindung mit Kernziehschutzbeschlägen der Angriffswiderstandsklasse D. pextra Q Europrofilzylinder entsprechen in der Standardausführung der Angriffswiderstandsklasse B/C. Auf Wunsch des Auftraggebers kann die Schließanlage gemäß VdS Klasse B ausgeführt werden (Az).

10. Organisation:

Um eine optimale Funktion der Schließanlage zu garantieren, werden folgende Punkte erfüllt:

- Durch Errechnung und mathematisch lückenlose Gegenprüfung ist gewährleistet, dass aus den theoretisch vorhandenen Variationsmöglichkeiten zwischen Zylinder und Schlüssel rein mechanischen Aufbaus nur diejenigen ausgewählt werden, die exakt der schließplankonformen Sperrfunktion mit optimaler technischer Sicherheit entsprechen.
- Computerschließplan, d.h. jede Bewegung (Erweiterung / Ergänzung) in der Schließanlage wird automatisch in einer zentralen Datenbank gespeichert und ist jederzeit abrufbereit.
- Durch die lückenlose Kontrolle der Schließanlage mittels Computer wird gewährleistet, dass keine Gleichsperrigkeiten innerhalb einer Schließanlage auftreten.
- Es ist sichergestellt, dass Schlüsselnachbestellungen nur von Personen mit einer entsprechenden Berechtigung (Sicherungskarte, Codewort bzw. zusätzliche Prüfung der Unterschrift im Herstellerwerk) angenommen bzw. Ersatzschlüssel nur an diese Berechtigten ausgehändigt werden.
- Für Werksprofile und Werks- Schließanlagen werden keine Original-Schlüsselrohlinge oder vorprofilierte Einzelteile des angebotenen Systems in Umlauf gebracht. Der Auftragnehmer garantiert, dass die Schließzylinder zur Gänze im Herstellerwerk gefertigt und montiert werden.
- Es ist sichergestellt, dass ein PC-gerechtes Schließanlagenverwaltungsprogramm (Az) zur EDV-mäßigen Verwaltung der Anlage beigestellt werden kann. Darüber hinaus muss ein Schließplan in elektronischer Form zur Verfügung gestellt werden können.
- Die Miteinbeziehung der Elektronik gestattet eine zusätzliche der mechanisch definierten Kombinatorik überlagerbare Zutrittsmatrix zur jederzeitigen Erhöhung der Flexibilisierung.
- Es ist sichergestellt, dass die mechanische Schließanlage nachträglich in ein mechatronisches oder elektronisches, berührungslos wirkendes, lesergesteuertes Zutrittssystem integriert werden kann. Dies ist durch einen zum Einsatz gelangenden mechatronischen Schlüssel (entsprechend Schließanlagenkonfiguration), mit dem in der Schlüsselreihe integrierten Speicherchip (zur Identifikation an elektronischen Zutritts- und Zeiterfassungssystemen, Kantinenlösungen etc.) jederzeit, also auch nachträglich

gewährleistet. Ein einziges Medium (Schlüssel) für alle Applikationen.

11. Stahlverstärktes Euro-Profilgehäuse:

Es ist gewährleistet, dass das Gehäuse des Eurodoppel- bzw. Eurodrehkopfzylinders mit einer Stahlverstärkung im Steg (Az) ausgestattet werden kann. Es muss möglich sein, diese Version nur für einzelne, besonders zu sichernde Türen ausführen zu können.

12. Referenzen:

Es sind auf Wunsch des Kunden (Auftraggebers) mindestens 3 Referenzobjekte ähnlicher Anforderungen bekanntzugeben.

13. Aufzählungen/Zubehör/Einbauteile:

Positionen für Aufzählungen, Zubehör und Einbauteile beschreiben Ergänzungen/Erweiterungen/Varianten zu vorangegangenen Positionen (Leistungen) und werden nur aus dem System oder der Auswahl von Produkten des Herstellers der Grundposition angeboten bzw. ausgeführt.

30JB00 Z Folgende Angaben und Anforderungen an die Art und Weise der Leistungserbringung gelten als vereinbart und sind in die Einheitspreise einkalkuliert.

30JB00C Z LV-Beilagen zur ULG30.JB

Beiliegende Unterlagen:
(z.B. Ausführungsdetails, Türlisten,...)

30JB00D Z Pflichtenheft des AG zu 30.JB

Technische Ausformulierung der Funktionsziele in Form einer quantitativen Auflistung und Verknüpfung der einzelnen Funktionen erstellt durch den Auftraggeber:

30JB00E Z Elektronische Aufrüstung (zu 30.JB)

Chiptechnologien in bereits bestehende Anlagen (z.B. Zutrittskontrollen, Zeiterfassungssystemen, Betriebsdatenerfassungssystemen) eingesetzt und für eine elektronische Aufrüstung der Schließanlagen zu verwenden.

Chiptechnologien:

30JB00F Z Sonstige Vereinbarungen (zu 30.JB)

Sonstige Vereinbarungen (z.B. Erschwernisse):

30JB00G Z Sonstige Vereinbarungen Werksschließsystem (zu 30.JB)

Sonstige Vereinbarungen (z.B. Erschwernisse): Die Zentralsperranlage ist ausschließlich als Werksprofilssystem auszuführen. Zylinder und Schlüssel werden komplett im Herstellerwerk permutiert und produziert. Hinweis: Bei Kunden- oder Eigenprofilsysteme hat der Erzeuger keine technische Möglichkeit Zylinder oder Schlüssel nachzuliefern da alle Permutationsdaten beim Kunden (Schlüsseldienst) aufliegen. Nachbestellungen mit Legitimation entsprechend Hersteller-Sicherheitsrichtlinien müssen frei bei jedem Vertriebs- oder Handelspartner möglich sein (nicht exklusiv beim Eigenprofilherzeuger). Bei einbruchshemmenden RC2/RC3 (WK2/WK3)-Türen ist ein Schutzbeschlag mit Kernziehschutzrosette einzusetzen. Die Zentralsperranlage kann mit einer Bauzeitfunktion ausgeführt werden (Az). Während der Bauphase kann für die ausführenden Professionisten ein kontrollierter Zutritt in unterschiedliche Baubereiche oder Räume sicher gestellt werden soll. Zu diesem Zeitpunkt kann auch der Endnutzer mit seinen Schlüsseln diese Zylinder sperren. Durch einmaliges Umsperren des Zylinders mit einem speziellen Umsperrschlüssel erlischt die Berechtigung des Bauzeitschlüssels. Der Umsperrschlüssel muss nach dem Umsperren aller Zylinder vernichtet werden.

30JB00M Z Systembeschreibung Zentralschließanlage (zu 30.JB)

Eine Zentralschließanlage ist eine Schließanlage, bei der mehrere unterschiedliche Einzelschlüssel einen oder mehrere Zentral-Schließzylinder sperren. Neben den Zentralschließungen bestehen Einzelschließungen (Wohnung x), die ihrerseits nur vom zugehörigen Schlüssel gesperrt werden können und nicht von allen anderen Schlüsseln der Schließanlage.

Anwendung:

z.B. in Miethäusern, wo der Hauseingang und der Kellerzugang als Zentralzylinder ausgelegt ist. Andere Zentralzylinder können Müllraum und der Zugang zur Tiefgarage sein.

30JB00N Z Systembeschreibung Hauptschüsselanlage (zu 30.JB)

Eine Hauptschüsselanlage ist eine Schließanlage bei der ein Hauptschlüssel alle in der Schließanlage vorhandenen Schließzylinder sperren kann.

Hauptschüsselanlagen sind hierarchisch aufgebaute Systeme. Es gibt wiederum Einzelschließungen (Eigenschlüssel) die nur die zugeordneten Schließzylinder / Türen sperren.

Anwendung:

Hauptschüsselanlagen werden beispielsweise in Bürogebäuden oder Schulen eingesetzt. Die Schlüssel der Büroräume können hier beispielsweise nicht den Zugang zur EDV schließen, es sei denn, der Zylinder wäre als Zentralzylinder aufgebaut. Die übergeordneten Schlüssel (Hauptschlüssel) können alle Türen der Anlage öffnen.

30JB00O Z Systembeschreibung General-Hauptschüsselanlage (zu 30.JB)

Eine General-Hauptschüsselanlage ist eine Hauptschüsselanlage, deren Funktionen mit Hilfe von Generalhauptschlüssel, Hauptgruppenschlüssel und Gruppenschlüssel gegenüber einer Hauptschüsselanlage erweitert sind. Es gibt Einzelschließungen die in Gruppen zusammengefasst werden. Diesen Gruppen werden Schlüssel zugewiesen.

Ein Gruppenschlüssel schließt mehrere Einzelschließungen. Mehrere Gruppen werden in Hauptgruppen zusammengefasst. Hauptgruppenschlüssel schließen Einzelschließungen aus mehreren Gruppen. Der Generalhauptschlüssel schließt alle Zylinder der Anlage.

Anwendung:

Generalhauptschüsselanlagen werden z.B. in großen Bürogebäuden oder in Universitäten eingesetzt.

30JB01 Z Doppelzylinder (EDZ) für eine Zentral- und Hauptschüsselanlagen (ZHS). Messing vernickelt. Im Positionsstichwort ist die Gesamtlänge L angegeben.

Kriterien der Gleichwertigkeit: hinterschnittene Profilvernut, aktive Profilabfrage, Verschlussicherheitsklasse 6, Umsperrfunktion (Bauzeit) als Option

30JB01A Z ZHS pextraQ EDZ b.65mm

Einbau-Doppelzylinder im Euro-Profil mit einer Gesamtlänge bis 65 mm.

Angebotenes Erzeugnis: (.....)

L: S: EP: 0,00 Stk PP:



dokaJB pextraQ_EDZ

30JB01B Z ZHS pextraQ EDZ b.70mm

Einbau-Doppelzylinder im Euro-Profil mit einer Gesamtlänge bis 70 mm.

Angebotenes Erzeugnis: (.....)

L: S: EP: 0,00 Stk PP:



dokaJB pextraQ_EDZ

30JB01C Z ZHS pextraQ EDZ b.75mm

Einbau-Doppelzylinder im Euro-Profil mit einer Gesamtlänge bis 75 mm.

Angebotenes Erzeugnis: (.....)

L: S: EP: 0,00 Stk PP:



dokaJB pextraQ_EDZ

30JB01D Z ZHS pextraQ EDZ b.80mm

Einbau-Doppelzylinder im Euro-Profil mit einer Gesamtlänge bis 80 mm.

Angebotenes Erzeugnis: (.....)

L: S: EP: 0,00 Stk PP:



dokaJB pextraQ_EDZ

30JB01E Z ZHS pextraQ EDZ b.85mm

Einbau-Doppelzylinder im Euro-Profil mit einer Gesamtlänge bis 85 mm.

Angebotenes Erzeugnis: (.....)

L: S: EP: 0,00 Stk PP:



dokaJB pextraQ_EDZ

30JB01F Z ZHS pextraQ EDZ b.90mm

Einbau-Doppelzylinder im Euro-Profil mit einer Gesamtlänge bis 90 mm.

Angebotenes Erzeugnis: (.....)

L: S: EP: 0,00 Stk PP:



dokaJB pextraQ_EDZ

30JB01G Z ZHS pextraQ EDZ b.95mm

Einbau-Doppelzylinder im Euro-Profil mit einer Gesamtlänge bis 95 mm.

Angebotenes Erzeugnis: (.....)

L: S: EP: 0,00 Stk PP:



dokaJB pextraQ_EDZ

30JB01H Z ZHS pextraQ EDZ b.100mm

Einbau-Doppelzylinder im Euro-Profil mit einer Gesamtlänge bis 100 mm.

Angebotenes Erzeugnis: (.....)

L: S: EP: 0,00 Stk PP:



dokaJB pextraQ_EDZ

30JB01I Z ZHS pextraQ EDZ b.105mm

Einbau-Doppelzylinder im Euro-Profil mit einer Gesamtlänge bis 105 mm.

Angebotenes Erzeugnis: (.....)

L: S: EP: 0,00 Stk PP:



dokaJB pextraQ_EDZ

30JB01J Z ZHS pextraQ EDZ b.110mm

Einbau-Doppelzylinder im Euro-Profil mit einer Gesamtlänge bis 110 mm.

Angebotenes Erzeugnis: (.....)

L: S: EP: 0,00 Stk PP:



dokaJB pextraQ_EDZ

30JB01K Z ZHS pextraQ EDZ b.115mm

Einbau-Doppelzylinder im Euro-Profil mit einer Gesamtlänge bis 115 mm.

Angebotenes Erzeugnis: (.....)

L: S: EP: 0,00 Stk PP:



dokaJB pextraQ_EDZ

30JB01L Z ZHS pextraQ EDZ b.120mm

Einbau-Doppelzylinder im Euro-Profil mit einer Gesamtlänge bis 120 mm.

Angebotenes Erzeugnis: (.....)

L: S: EP: 0,00 Stk PP:



dokaJB pextraQ_EDZ

30JB02 Z Drehknopfzylinder (DKZ) für eine Zentral- und Hauptschüsselanlagen (ZHS). Messing vernickelt. Im Positionsstichwort ist die Gesamtlänge L angegeben.

Kriterien der Gleichwertigkeit: hinterschnittene Profilnut, aktive Profilabfrage, Verschluss sicherheitsklasse 6, Umsperrfunktion (Bauzeit) als Option

30JB02A Z ZHS pextraQ DKZ b.65mm

Einbau-Drehknopfzylinder im Euro-Profil mit einer Gesamtlänge bis 65 mm.

Angebotenes Erzeugnis: (.....)

L: S: EP: 0,00 Stk PP:



dokaJB pextraQ_DKZ

30JB02B Z ZHS pextraQ DKZ b.70mm

Einbau-Drehknopfzylinder im Euro-Profil mit einer Gesamtlänge bis 70 mm.

Angebotenes Erzeugnis: (.....)

L: S: EP: 0,00 Stk PP:



dokaJB pextraQ_DKZ

30JB02C Z ZHS pextraQ DKZ b.75mm

Einbau-Drehknopfzylinder im Euro-Profil mit einer Gesamtlänge bis 75 mm.

Angebotenes Erzeugnis: (.....)

L: S: EP: 0,00 Stk PP:



dokaJB pextraQ_DKZ

30JB02D Z ZHS pextraQ DKZ b.80mm

Einbau-Drehknopfzylinder im Euro-Profil mit einer Gesamtlänge bis 80 mm.

Angebotenes Erzeugnis: (.....)

L: S: EP: 0,00 Stk PP:



dokaJB pextraQ_DKZ

30JB02E Z ZHS pextraQ DKZ b.85mm

Einbau-Drehknopfzylinder im Euro-Profil mit einer Gesamtlänge bis 85 mm.

Angebotenes Erzeugnis: (.....)

L: S: EP: 0,00 Stk PP:



dokaJB pextraQ_DKZ

30JB02F Z ZHS pextraQ DKZ b.90mm

Einbau-Drehknopfzylinder im Euro-Profil mit einer Gesamtlänge bis 90 mm.

Angebotenes Erzeugnis: (.....)

L: S: EP: 0,00 Stk PP:



dokaJB pextraQ_DKZ

30JB02G Z ZHS pextraQ DKZ b.95mm

Einbau-Drehknopfzylinder im Euro-Profil mit einer Gesamtlänge bis 95 mm.

Angebotenes Erzeugnis: (.....)

L: S: EP: 0,00 Stk PP:



dokaJB pextraQ_DKZ

30JB02H Z ZHS pextraQ DKZ b.100mm

Einbau-Drehknopfzylinder im Euro-Profil mit einer Gesamtlänge bis 100 mm.

Angebotenes Erzeugnis: (.....)

L: S: EP: 0,00 Stk PP:



dokaJB pextraQ_DKZ

30JB02I Z ZHS pextraQ DKZ b.105mm

Einbau-Drehknopfzylinder im Euro-Profil mit einer Gesamtlänge bis 105 mm.

Angebotenes Erzeugnis: (.....)

L: S: EP: 0,00 Stk PP:



dokaJB pextraQ_DKZ

30JB02J Z ZHS pextraQ DKZ b.110mm

Einbau-Drehknopfzylinder im Euro-Profil mit einer Gesamtlänge bis 110 mm.

Angebotenes Erzeugnis: (.....)

L: S: EP: 0,00 Stk PP:



dokaJB pextraQ_DKZ

30JB02K Z ZHS pextraQ DKZ b.115mm

Einbau-Drehknopfzylinder im Euro-Profil mit einer Gesamtlänge bis 115 mm.

Angebotenes Erzeugnis: (.....)

L: S: EP: 0,00 Stk PP:



dokaJB pextraQ_DKZ

30JB02L Z ZHS pextraQ DKZ b.120mm

Einbau-Drehknopfzylinder im Euro-Profil mit einer Gesamtlänge bis 120 mm.

Angebotenes Erzeugnis: (.....)

L: S: EP: 0,00 Stk PP:



dokaJB pextraQ_DKZ

30JB03 Z Halbzylinder (HZ) für eine Zentral- und Hauptschüsselanlagen (ZHS). Messing vernickelt. Im Positionsstichwort ist die Gesamtlänge L angegeben.

Kriterien der Gleichwertigkeit: hinterschnittene Profilvernut, aktive Profilverfrage, Verschlussicherheitsklasse 6, Umsperrfunktion (Bauzeit) als Option

30JB03A Z ZHS pextraQ HZ b.45mm

Einbau-Halbzylinder im Euro-Profil mit einer Gesamtlänge bis 45 mm.

Angebotenes Erzeugnis: (.....)

L: S: EP: 0,00 Stk PP:



dokaJB pextraQ_HZ

30JB03B Z ZHS pextraQ HZ b.50mm

Einbau-Halbzylinder im Euro-Profil mit einer Gesamtlänge bis 50 mm.

Angebotenes Erzeugnis: (.....)

L: S: EP: 0,00 Stk PP:



dokaJB pextraQ_HZ

30JB03C Z ZHS pextraQ HZ b.55mm

Einbau-Halbzylinder im Euro-Profil mit einer Gesamtlänge bis 55 mm.

Angebotenes Erzeugnis: (.....)

L: S: EP: 0,00 Stk PP:



dokaJB pextraQ_HZ

30JB05 Z Vorhangschloss mit ungefedertem Bügel (VHZ) für Zentral- und Hauptschüsselanlagen (ZHS). Schlossgehäuse Messing vernickelt, Bügel Stahl gehärtet oder rostfrei (V4A). Schlüssel in Offenstellung nicht abziehbar. Vorhangschloss kann nur mit dem Schlüssel gesperrt werden. Im Positionsstichwort ist die Länge der Bügellichte angegeben.

30JB05A Z ZHS pextraQ VHZ Bügellichte 30mm Schlüssel n.abziehbar

Vorhangschloss mit Bügellichte 30 mm, Bügel Stahl gehärtet, Schlüssel in Offenstellung nicht abziehbar.

zB. Type VHZ 45 von dormakaba oder Gleichwertiges.

Angebotenes Erzeugnis: (.....)

Kriterien der Gleichwertigkeit: hinterschnittene Profilnut, aktive Profilabfrage, Verschluss sicherheitsklasse 6, Umsperrfunktion (Bauzeit) als Option

L: S: EP: 0,00 Stk PP:



dokaJB pextraQ_VHZ

30JB05B Z ZHS pextraQ VHZ Bügellichte 30mm Schlüssel n.abziehbar V4A

Vorhangschloss mit Bügellichte 30 mm, Bügel rostfreier Stahl, Schlüssel in Offenstellung nicht abziehbar.

zB. Type VHZ 45 von dormakaba oder Gleichwertiges.

Angebotenes Erzeugnis: (.....)

Kriterien der Gleichwertigkeit: hinterschnittene Profilnut, aktive Profilabfrage, Verschluss sicherheitsklasse 6, Umsperrfunktion (Bauzeit) als Option

L: S: EP: 0,00 Stk PP:



dokaJB pextraQ_VHZ

30JB05D Z ZHS pextraQ VHZ Bügellichte 70mm Schlüssel n.abziehbar V4A

Vorhangschloss mit Bügellichte 70 mm, Bügel rostfreier Stahl, Schlüssel in Offenstellung nicht abziehbar.

zB. Type VHZ 45 von dormakaba oder Gleichwertiges.

Angebotenes Erzeugnis: (.....)

Kriterien der Gleichwertigkeit: hinterschnittene Profilnut, aktive Profilabfrage, Verschluss sicherheitsklasse 6, Umsperrfunktion (Bauzeit) als Option

L: S: EP: 0,00 Stk PP:



dokaJB pextraQ_VHZ

30JB06 Z Blechmontagezylinder aus Messing vernickelt (BMZ) für eine Zentral- und Hauptschlüsselanlagen (ZHS). Verschlussriegel Stahl verzinkt.

30JB06A Z ZHS pextraQ BMZ DM=24mm Schlüssel n.abziehbar

Blechmontagezylinder mit Durchmesser 24 mm. Schlüssel in Offenstellung nicht abziehbar.

zB. Type pextraQ BMZ1 GP von dormakaba oder Gleichwertiges.

Angebotenes Erzeugnis: (.....)

Kriterien der Gleichwertigkeit: hinterschnittene Profilnut, aktive Profilabfrage, Verschluss sicherheitsklasse 6, Umsperrfunktion (Bauzeit) als Option

L: S: EP: 0,00 Stk PP:

30JB06C Z ZHS pextraQ BMZ DM=29mm Schlüssel n.abziehbar

Blechmontagezylinder mit Durchmesser 29 mm. Schlüssel in Offenstellung nicht abziehbar.
zB. Type pextraQ BMZ GP von dormakaba oder Gleichwertiges.

Angebotenes Erzeugnis: (.....)

Kriterien der Gleichwertigkeit: hinterschnittene Profilnut, aktive Profilabfrage, Verschluss sicherheitsklasse 6, Umsperrfunktion (Bauzeit) als Option

L: S: EP: 0,00 Stk PP:

30JB06E Z ZHS pextraQ BMZ mit Sonderriegel

Sonderriegel lt. Leitdetail oder nach Muster.

Angebotenes Erzeugnis: (.....)

L: S: EP: 0,00 Stk PP:

30JB11 Z Sonderzylinder Sonderausführungen für eine Zentral- und Hauptschlüsselanlagen (ZHS) für spezielle Anwendungen.

30JB11A Z ZHS pextraQ HZ Schalterzylinder

Halbzylinder Messing vernickelt mit Gesamtlänge 40mm, rückseitig zwei Gewindebohrungen M4

Angebotenes Erzeugnis: (.....)

L: S: EP: 0,00 Stk PP:

30JB11B Z ZHS pextraQ Fenstergriff

Fenstergriff matt vernickelt mit eingebautem Zylinder Vierkant 8mm.

zB. Type pextraQ Fenstergriff von dormakaba oder Gleichwertiges.

Angebotenes Erzeugnis: (.....)

Kriterien der Gleichwertigkeit: hinterschnittene Profilnut, aktive Profilabfrage, Verschluss sicherheitsklasse 6, Umsperrfunktion (Bauzeit) als Option

L: S: EP: 0,00 Stk PP:

30JB12 Z Möbelzylinder und Möbelschlösser (MAS) für eine Zentral- und Hauptschlüsselanlagen (ZHS) und sperrbare Griffoliven für Kastentüren, Container und Schiebeschränke. Zylinder aus Messing vernickelt.

30JB12A Z ZHS pextraQ MAS1350 Anschlagsschloss

Möbel-Anschlagsschloss mit einstellbarem Dornmaß zwischen 15 bis 40 mm Links, rechts und als Lade oben und unten verwendbar. Zylinder Messing vernickelt, DM 24 mm, Länge 26,5 mm, inkl. Rosette und Befestigungsschrauben.

zB. Type pextraQ MAS1350 von dormakaba oder Gleichwertiges.

Angebotenes Erzeugnis: (.....)

Kriterien der Gleichwertigkeit: hinterschnittene Profilnut, aktive Profilabfrage, Verschlussicherheitsklasse 6, Umsperrfunktion (Bauzeit) als Option

L: S: EP: 0,00 Stk PP:

30JB12D Z ZHS pextraQ MES2345 Drehstangenschloss

Möbel-Espagnolettenschloss Zylinder Messing vernickelt, DM 24 mm, Länge 26,5 mm, Einbautiefe 22 mm, Dornmaß D23 mm, inkl. Zylinderrosette, 2 Schließhaken, 2 Schließbolzen, 2 Stangenschlaufen, 1 Drehstange 1930mm. Schlüsselabzug in Offen- und Geschlossenstellung möglich.

zB. Type pextraQ MES2345 von dormakaba oder Gleichwertiges.

Angebotenes Erzeugnis: (.....)

Kriterien der Gleichwertigkeit: hinterschnittene Profilnut, aktive Profilabfrage, Verschlussicherheitsklasse 6, Umsperrfunktion (Bauzeit) als Option

L: S: EP: 0,00 Stk PP:

30JB13 Z Möbelzylinder und Möbelschlösser (MAS) für eine Zentral- und Hauptschlüsselanlagen (ZHS) und sperrbare Griffoliven für Kastentüren, Container und Schiebeschränke. Zylinder aus Messing vernickelt.

30JB13A Z ZHS pextraQ Griffolive 3561 ASS

Olive aus Metall vernickelt, Zylinder Messing vernickelt Geeignet für Materialstärke 16 bis 32mm, Vierkant 7mm

Angebotenes Erzeugnis: (.....)

L: S: EP: 0,00 Stk PP:

30JB20 Z Schlüssel für eine Zentral- und Hauptschlüsselanlagen (ZHS) aus Neusilber mit eckiger Reide, bei der mehrere unterschiedliche Einzel- bzw. Eigenschlüssel einen oder mehrere Zentralzylinder schließen. Gruppenschlüssel sind in dieser Anlagenart unzulässig.

30JB20A Z ZHS pextraQ Eigenschlüssel

Eigenschlüssel aus Neusilber.

Angebotenes Erzeugnis: (.....)

L: S: EP: 0,00 Stk PP:



dokaJB pextraQ

30JB20B Z ZHS pextraQ Hauptschlüssel

Hauptschlüssel aus Neusilber.

Angebotenes Erzeugnis: (.....)

L: S: EP: 0,00 Stk PP:



dokaJB pextraQ

30JB20C Z ZHS pextraQ Gefahrenschlüssel m.großer Reide

Gefahrenschlüssel in Spezialausführung zur Verwendung bei Zylinder mit Gefahrenfunktion, mit großer Reide.

Angebotenes Erzeugnis: (.....)

L: S: EP: 0,00 Stk PP:

30JB20D Z ZHS pextraQ Umsperrschlüssel Bauzeitfunktion

Umsperrschlüssel Bauzeitfunktion aus Neusilber. Durch einmaliges Umsperren des Zylinders mit dem Umsperrschlüssel erlischt die Berechtigung des Bauzeitschlüssels.

Angebotenes Erzeugnis: (.....)

L: S: EP: 0,00 Stk PP:



dokaJB pextraQ

30JB20E Z ZHS pextraQ Bauzeitschlüssel Bauzeitfunktion

Bauzeitschlüssel für Bauzeitfunktion während der Bauphase aus Neusilber mit grünem Kunststoffclip. Durch einmaliges Umsperren des Zylinders mit dem Umsperrschlüssel erlischt die Berechtigung des Bauzeitschlüssels.

Angebotenes Erzeugnis: (.....)

L: S: EP: 0,00 Stk PP:



dokaJB pextraQ

30JB20F Z ZHS pextraQ Eigenschlüssel TK m.färbigem Clip

Eigenschlüssel aus Neusilber in Trendkey (TK) Ausführung mit färbigem Kunststoffclip.

Angebotenes Erzeugnis: (.....)

L: S: EP: 0,00 Stk PP:



dokaJB pextraQ_Trendkey

30JB20G Z ZHS pextraQ Hauptschlüssel TK m.färbigem Clip

Hauptschlüssel aus Neusilber in Trendkey (TK) Ausführung mit färbigem Kunststoffclip.
Angebotenes Erzeugnis: (.....)

L: S: EP: 0,00 Stk PP:



dokaJB pextraQ_Trendkey

30JB20J Z ZHS pextraQ Kombischlüssel Legic Advant 4kB

Kombi-Schlüssel mit Clipreide Legic Advant 4 Kilobyte, Ausführung mit schwarzen Clip samt Farbring.

Angebotenes Erzeugnis: (.....)

L: S: EP: 0,00 Stk PP:

30JB20K Z ZHS pextraQ Kombischlüssel Mifare DESFire 8kB

Kombi-Schlüssel mit Clipreide Mifare DESFire 8 Kilobyte, Ausführung mit schwarzen Clip samt Farbring.

Angebotenes Erzeugnis: (.....)

L: S: EP: 0,00 Stk PP:

30JB21 Z Doppelzylinder (EDZ) für eine Generalhauptschlüsselanlage (GHS), Messing vernickelt. Im Positionsstichwort ist die Gesamtlänge L angegeben.

Kriterien der Gleichwertigkeit: hinterschnittene Profilvernut, aktive Profilverabfrage, Verschlussicherheitsklasse 6, Umsperrfunktion (Bauzeit) als Option

30JB21A Z GHS pextraQ EDZ b.65mm

Einbau-Doppelzylinder im Euro-Profil mit einer Gesamtlänge bis 65 mm.

Angebotenes Erzeugnis: (.....)

L: S: EP: 0,00 Stk PP:



dokaJB pextraQ_EDZ

30JB21B Z GHS pextraQ EDZ b.70mm

Einbau-Doppelzylinder im Euro-Profil mit einer Gesamtlänge bis 70 mm.

Angebotenes Erzeugnis: (.....)

L: S: EP: 0,00 Stk PP:



dokaJB pextraQ_EDZ

30JB21C Z GHS pextraQ EDZ b.75mm

Einbau-Doppelzylinder im Euro-Profil mit einer Gesamtlänge bis 75 mm.

Angebotenes Erzeugnis: (.....)

L: S: EP: 0,00 Stk PP:



dokaJB pextraQ_EDZ

30JB21D Z GHS pextraQ EDZ b.80mm

Einbau-Doppelzylinder im Euro-Profil mit einer Gesamtlänge bis 80 mm.

Angebotenes Erzeugnis: (.....)

L: S: EP: 0,00 Stk PP:



dokaJB pextraQ_EDZ

30JB21E Z GHS pextraQ EDZ b.90mm

Einbau-Doppelzylinder im Euro-Profil mit einer Gesamtlänge bis 90 mm.

Angebotenes Erzeugnis: (.....)

L: S: EP: 0,00 Stk PP:



dokaJB pextraQ_EDZ

30JB21G Z GHS pextraQ EDZ b.95mm

Einbau-Doppelzylinder im Euro-Profil mit einer Gesamtlänge bis 95 mm.

Angebotenes Erzeugnis: (.....)

L: S: EP: 0,00 Stk PP:



dokaJB pextraQ_EDZ

30JB21H Z GHS pextraQ EDZ b.100mm

Einbau-Doppelzylinder im Euro-Profil mit einer Gesamtlänge bis 100 mm.

Angebotenes Erzeugnis: (.....)

L: S: EP: 0,00 Stk PP:



dokaJB pextraQ_EDZ

30JB21I Z GHS pextraQ EDZ b.105mm

Einbau-Doppelzylinder im Euro-Profil mit einer Gesamtlänge bis 105 mm.

Angebotenes Erzeugnis: (.....)

L: S: EP: 0,00 Stk PP:



dokaJB pextraQ_EDZ

30JB21J Z GHS pextraQ EDZ b.110mm

Einbau-Doppelzylinder im Euro-Profil mit einer Gesamtlänge bis 110 mm.

Angebotenes Erzeugnis: (.....)

L: S: EP: 0,00 Stk PP:



dokaJB pextraQ_EDZ

30JB21K Z GHS pextraQ EDZ b.115mm

Einbau-Doppelzylinder im Euro-Profil mit einer Gesamtlänge bis 115 mm.

Angebotenes Erzeugnis: (.....)

L: S: EP: 0,00 Stk PP:



dokaJB pextraQ_EDZ

30JB21L Z GHS pextraQ EDZ b.120mm

Einbau-Doppelzylinder im Euro-Profil mit einer Gesamtlänge bis 120 mm.

Angebotenes Erzeugnis: (.....)

L: S: EP: 0,00 Stk PP:



dokaJB pextraQ_EDZ

30JB22 Z Drehknopfzylinder (DKZ) für eine Generalhauptschlüsselanlage (GHS), Messing vernickelt. Im Positionsstichwort ist die Gesamtlänge L angegeben.

Kriterien der Gleichwertigkeit: hinterschnittene Profilvernut, aktive Profilverfrage, Verschlussicherheitsklasse 6, Umsperrfunktion (Bauzeit) als Option

30JB22A Z **GHS pextraQ DKZ b.65mm**

Einbau-Drehknopfzylinder im Euro-Profil mit einer Gesamtlänge bis 65 mm.

Angebotenes Erzeugnis: (.....)

L: S: EP: 0,00 Stk PP:



dokaJB pextraQ_DKZ

30JB22B Z **GHS pextraQ DKZ b.70mm**

Einbau-Drehknopfzylinder im Euro-Profil mit einer Gesamtlänge bis 70 mm.

Angebotenes Erzeugnis: (.....)

L: S: EP: 0,00 Stk PP:



dokaJB pextraQ_DKZ

30JB22C Z **GHS pextraQ DKZ b.75mm**

Einbau-Drehknopfzylinder im Euro-Profil mit einer Gesamtlänge bis 75 mm.

Angebotenes Erzeugnis: (.....)

L: S: EP: 0,00 Stk PP:



dokaJB pextraQ_DKZ

30JB22D Z **GHS pextraQ DKZ b.80mm**

Einbau-Drehknopfzylinder im Euro-Profil mit einer Gesamtlänge bis 80 mm.

Angebotenes Erzeugnis: (.....)

L: S: EP: 0,00 Stk PP:



dokaJB pextraQ_DKZ

30JB22E Z GHS pextraQ DKZ b.85mm

Einbau-Drehknopfzylinder im Euro-Profil mit einer Gesamtlänge bis 85 mm.

Angebotenes Erzeugnis: (.....)

L: S: EP: 0,00 Stk PP:



dokaJB pextraQ_DKZ

30JB22F Z GHS pextraQ DKZ b.90mm

Einbau-Drehknopfzylinder im Euro-Profil mit einer Gesamtlänge bis 90 mm.

Angebotenes Erzeugnis: (.....)

L: S: EP: 0,00 Stk PP:



dokaJB pextraQ_DKZ

30JB22G Z GHS pextraQ DKZ b.95mm

Einbau-Drehknopfzylinder im Euro-Profil mit einer Gesamtlänge bis 95 mm.

Angebotenes Erzeugnis: (.....)

L: S: EP: 0,00 Stk PP:



dokaJB pextraQ_DKZ

30JB22H Z GHS pextraQ DKZ b.100mm

Einbau-Drehknopfzylinder im Euro-Profil mit einer Gesamtlänge bis 100 mm.

Angebotenes Erzeugnis: (.....)

L: S: EP: 0,00 Stk PP:



dokaJB pextraQ_DKZ

30JB22I Z GHS pextraQ DKZ b.105mm

Einbau-Drehknopfzylinder im Euro-Profil mit einer Gesamtlänge bis 105 mm.

Angebotenes Erzeugnis: (.....)

L: S: EP: 0,00 Stk PP:



dokaJB pextraQ_DKZ

30JB22J Z GHS pextraQ DKZ b.110mm

Einbau-Drehknopfzylinder im Euro-Profil mit einer Gesamtlänge bis 110 mm.

Angebotenes Erzeugnis: (.....)

L: S: EP: 0,00 Stk PP:



dokaJB pextraQ_DKZ

30JB22K Z GHS pextraQ DKZ b.115mm

Einbau-Drehknopfzylinder im Euro-Profil mit einer Gesamtlänge bis 115 mm.

Angebotenes Erzeugnis: (.....)

L: S: EP: 0,00 Stk PP:



dokaJB pextraQ_DKZ

30JB22L Z GHS pextraQ DKZ b.120mm

Einbau-Drehknopfzylinder im Euro-Profil mit einer Gesamtlänge bis 120 mm.

Angebotenes Erzeugnis: (.....)

L: S: EP: 0,00 Stk PP:



dokaJB pextraQ_DKZ

30JB23 Z Halbzyliner (HZ) für eine Generalhauptschlüsselanlage (GHS), Messing vernickelt. Im Positionsstichwort ist die Gesamtlänge L angegeben.

Kriterien der Gleichwertigkeit: hinterschnittene Profilnut, aktive Profilabfrage, Verschlussicherheitsklasse 6, Umsperrfunktion (Bauzeit) als Option

30JB23A Z GHS pextraQ HZ b.45mm

Einbau-Halbzyliner im Euro-Profil mit einer Gesamtlänge bis 45 mm.

Angebotenes Erzeugnis: (.....)

L: S: EP: 0,00 Stk PP:



dokaJB pextraQ_HZ

30JB23B Z GHS pextraQ HZ b.50mm

Einbau-Halbzylinder im Euro-Profil mit einer Gesamtlänge bis 50 mm.

Angebotenes Erzeugnis: (.....)

L: S: EP: 0,00 Stk PP:



dokaJB pextraQ_HZ

30JB23C Z GHS pextraQ HZ b.55mm

Einbau-Halbzylinder im Euro-Profil mit einer Gesamtlänge bis 55 mm.

Angebotenes Erzeugnis: (.....)

L: S: EP: 0,00 Stk PP:



dokaJB pextraQ_HZ

30JB25 Z Vorhangschloss mit ungefedertem Bügel (VHZ) für eine Generalhauptschüsselanlage (GHS). Schlossgehäuse Messing vernickelt, Bügel Stahl gehärtet oder rostfrei (V4A). Schlüssel in Offenstellung nicht abziehbar. Vorhangschloss kann nur mit dem Schlüssel gesperrt werden. Im Positionsstichwort ist die Länge der Bügellichte angegeben.

30JB25A Z GHS pextraQ VHZ Bügellichte 30mm Schlüssel n.abziehbar

Vorhangschloss mit Bügellichte 30 mm, Bügel Stahl gehärtet, Schlüssel in Offenstellung nicht abziehbar.

zB. Type VHZ 45 von dormakaba oder Gleichwertiges.

Angebotenes Erzeugnis: (.....)

Kriterien der Gleichwertigkeit: hinterschnittene Profilvernut, aktive Profilverfrage, Verschlussicherheitsklasse 6, Umsperrfunktion (Bauzeit) als Option

L: S: EP: 0,00 Stk PP:



dokaJB pextraQ_VHZ

30JB25B Z GHS pextraQ VHZ Bügellichte 30mm Schlüssel n.abziehbar V4A

Vorhangschloss mit Bügellichte 30mm, Bügel rostfreier Stahl, Schlüssel in Offenstellung nicht abziehbar.

zB. Type VHZ 45 von dormakaba oder Gleichwertiges.

Angebotenes Erzeugnis: (.....)

Kriterien der Gleichwertigkeit: hinterschnittene Profilvernut, aktive Profilverfrage, Verschlussicherheitsklasse 6, Umsperrfunktion (Bauzeit) als Option

L: S: EP: 0,00 Stk PP:



dokaJB pextraQ_VHZ

30JB25D Z GHS pextraQ VHZ Bügellichte 70mm Schlüssel n.abziehbar V4A

Vorhangschloss mit Bügellichte 70 mm, Bügel rostfreier Stahl, Schlüssel in Offenstellung nicht abziehbar.

zB. Type VHZ 45 von dormakaba oder Gleichwertiges.

Angebotenes Erzeugnis: (.....)

Kriterien der Gleichwertigkeit: hinterschnittene Profilvernau, aktive Profilvernaufrage, Verschlussicherheitsklasse 6, Umsperrfunktion (Bauzeit) als Option

L: S: EP: 0,00 Stk PP:



dokaJB pextraQ_VHZ

30JB26 Z Blechmontagezylinder Blechmontagezylinder (BMZ) für eine Generalhauptschlüsselanlage (GHS), aus Messing vernickelt, Verschlussriegel Stahl verzinkt.

30JB26A Z GHS pextraQ BMZ DM=24mm Schlüssel n.abziehbar

Blechmontagezylinder mit Durchmesser 24 mm. Schlüssel in Offenstellung nicht abziehbar.

zB. Type pextraQ BMZ1 GP von dormakaba oder Gleichwertiges.

Angebotenes Erzeugnis: (.....)

Kriterien der Gleichwertigkeit: hinterschnittene Profilvernau, aktive Profilvernaufrage, Verschlussicherheitsklasse 6, Umsperrfunktion (Bauzeit) als Option

L: S: EP: 0,00 Stk PP:

30JB26C Z GHS pextraQ BMZ DM=29mm Schlüssel n.abziehbar

Blechmontagezylinder mit Durchmesser 29 mm. Schlüssel in Offenstellung nicht abziehbar.

zB. Type pextraQ BMZ GP von dormakaba oder Gleichwertiges.

Angebotenes Erzeugnis: (.....)

Kriterien der Gleichwertigkeit: hinterschnittene Profilvernau, aktive Profilvernaufrage, Verschlussicherheitsklasse 6, Umsperrfunktion (Bauzeit) als Option

L: S: EP: 0,00 Stk PP:

30JB26E Z GHS pextraQ BMZ mit Sonderriegel

Sonderriegel lt. beigestellter Zeichnung oder nach Muster.

Angebotenes Erzeugnis: (.....)

L: S: EP: 0,00 Stk PP:

30JB30 Z Sonderzylinder Sonderausführungen für eine Generalhauptschlüsselanlage (GHS) für spezielle Anwendungen.

30JB30A Z GHS pextraQ HZ Schalterzylinder

Halbzylinder Messing vernickelt mit Gesamtlänge 40mm, rückseitig zwei Gewindebohrungen M4
Angebotenes Erzeugnis: (.....)

L: S: EP: 0,00 Stk PP:

30JB30B Z GHS pextraQ Fenstergriff

Fenstergriff matt vernickelt mit eingebautem Zylinder, Vierkant 8mm.
zB. Type pextraQ Fenstergriff von dormakaba oder Gleichwertiges.

Angebotenes Erzeugnis: (.....)

Kriterien der Gleichwertigkeit: hinterschnittene Profilvernau, aktive Profilvernaufrage,
Verschlussicherheitsklasse 6, Umsperrfunktion (Bauzeit) als Option

L: S: EP: 0,00 Stk PP:

30JB31 Z Möbelzylinder und Möbelschlösser (MAS) für eine Generalhauptschlüsselanlage (GHS) und sperrbare Griffoliven für Kastentüren, Container und Schiebeschränke. Zylinder aus Messing vernickelt.

30JB31A Z GHS pextraQ MAS1350 Anschlagsschloss

Möbel-Anschlagsschloss mit einstellbarem Dornmaß zwischen 15 bis 40 mm Links, rechts und als Lade oben und unten verwendbar. Zylinder Messing vernickelt, DM 24 mm, Länge 26,5 mm, inkl. Rosette und Befestigungsschrauben.

zB. Type pextraQ MAS1350 von dormakaba oder Gleichwertiges.

Angebotenes Erzeugnis: (.....)

Kriterien der Gleichwertigkeit: hinterschnittene Profilvernau, aktive Profilvernaufrage,
Verschlussicherheitsklasse 6, Umsperrfunktion (Bauzeit) als Option

L: S: EP: 0,00 Stk PP:

30JB31D Z GHS pextraQ MES2345 Drehstangenschloss

Möbel-Espagnolettenschloss Zylinder Messing vernickelt, DM 24 mm, Länge 26,5 mm, Einbautiefe 22 mm, Dornmaß D23 mm, inkl. Zylinderrosette, 2 Schließhaken, 2 Schließbolzen, 2 Stangenschlaufen, 1 Drehstange 1930mm. Schlüsselabzug in Offen- und Geschlossenstellung möglich.

zB. Type pextraQ MES2345 von dormakaba oder Gleichwertiges.

Angebotenes Erzeugnis: (.....)

Kriterien der Gleichwertigkeit: hinterschnittene Profilvernau, aktive Profilvernaufrage,
Verschlussicherheitsklasse 6, Umsperrfunktion (Bauzeit) als Option

L: S: EP: 0,00 Stk PP:

30JB32 Z Möbelzylinder und Möbelschlösser (MAS) für eine Generalhauptschlüsselanlage (GHS) und sperrbare Griffoliven für Kastentüren, Container und Schiebeschränke. Zylinder aus Messing vernickelt.

30JB32A Z GHS pextraQ Griffolive 3561 ASS

Olive aus Metall vernickelt, Zylinder Messing vernickelt Geeignet für Materialstärke 16 bis 32mm, Vierkant 7mm

Angebotenes Erzeugnis: (.....)

L: S: EP: 0,00 Stk PP:

30JB35 Z Schlüssel für eine Generalhauptschlüsselanlage (GHS) aus Neusilber mit eckiger Reide, deren Funktionen mit Hilfe von Generalhauptschlüssel (GHS), Hauptschlüsseln (HS) und Gruppenschlüssel (GS) ermöglicht werden. Eigenschlüssel (ES) sind auch in diesem Anlagentyp grundsätzlich möglich.

30JB35A Z GHS pextraQ Eigenschlüssel

Eigenschlüssel aus Neusilber

Angebotenes Erzeugnis: (.....)

L: S: EP: 0,00 Stk PP:



dokaJB pextraQ

30JB35B Z GHS pextraQ Haupt- und Gruppenschlüssel

Haupt- und Gruppenschlüssel aus Neusilber

Angebotenes Erzeugnis: (.....)

L: S: EP: 0,00 Stk PP:



dokaJB pextraQ

30JB35C Z GHS pextraQ Gefahrenschlüssel m.großer Reide

Gefahrenschlüssel in Spezialausführung zur Verwendung bei Zylinder mit Gefahrenfunktion, mit großer Reide.

Angebotenes Erzeugnis: (.....)

L: S: EP: 0,00 Stk PP:

30JB35D Z GHS pextraQ Eigenschlüssel TK m.färbigem Clip

Eigenschlüssel aus Neusilber in TrendKey (TK) Ausführung mit färbigem Kunststoffclip.

Angebotenes Erzeugnis: (.....)

L: S: EP: 0,00 Stk PP:



dokaJB pextraQ_Trendkey

30JB35E Z GHS pextraQ Haupt- und Gruppenschlüssel TK m.färbigem Clip

Haupt- und Gruppenschlüssel aus Neusilber in TrendKey (TK) Ausführung mit färbigem Kunststoffclip.

Angebotenes Erzeugnis: (.....)

L: S: EP: 0,00 Stk PP:



dokaJB pextraQ_Trendkey

30JB35J Z GHS pextraQ Kombischlüssel Legic Advant 4kB

Kombi-Schlüssel mit Clipreide Legic Advant 4 Kilobyte, Ausführung mit schwarzen Clip samt Farbring.

Angebotenes Erzeugnis: (.....)

L: S: EP: 0,00 Stk PP:

30JB35K Z GHS pextraQ Kombischlüssel Mifare DESFire 8kB

Kombi-Schlüssel mit Clipreide Mifare DESFire 8 Kilobyte, Ausführung mit schwarzen Clip samt Farbring.

Angebotenes Erzeugnis: (.....)

L: S: EP: 0,00 Stk PP:

30JB80 Z Aufzahlung (Az) auf die Positionen ZHS pextraQ und GHS pextraQ, ohne Unterschied der Schließanlagenart.

30JB80A Z Az pextraQ f.Funktion Gefahrenfunktion

für Gefahrenfunktion: Bei einseitig steckendem Schlüssel kann von der Gegenseite mit dem Gefahrenschlüssel gesperrt werden.

L: S: EP: 0,00 Stk PP:

30JB80B Z Az pextraQ f.Funktion beidseitig sperrbar

für beidseitig sperrbare Ausführung. Doppelzylinder sind auch im versperrten Zustand, bei auf der Innenseite verdreht angestecktem Schlüssel, von der Außenseite mit einem berechtigten Schlüssel sperrbar. Der Schlüssel auf der gegenüberliegenden Seite dreht sich mit.

L: S: EP: 0,00 Stk PP:

30JB80G Z Az pextraQ f.Funktion Bauzeitfunktion

für Bauzeitfunktion: Während der Bauzeit können Schlüssel eingesetzt werden, die nach Inbetriebnahme der Schließanlage durch Umsperrung ihre Sperrberechtigung verlieren. Der Auftraggeber (zB. für Wohnungsmakler) behält den Bauzeitschlüssel für alle nicht verkauften

Wohnungen. Wird eine Wohnung verkauft, wird bei der Übergabe mittels Umsperrschlüssel der eigentliche Wohnungsschlüssel berechtigt und übergeben sowie gleichzeitig der "Maklerschlüssel" deaktiviert.

L: S: EP: 0,00 Stk PP:



dokaJA bauzeit

30JB80H Z Az pextraQ f.Funktion Personalsperre

für Sonderfunktion die definierten Schlüsseln nur die Fallenbetätigung ermöglicht.

L: S: EP: 0,00 Stk PP:

30JB81 Z Aufzahlung (Az) auf die Positionen ZHS pextraQ und GHS pextraQ, ohne Unterschied der Schließanlagenart.

30JB81A Z Az pextraQ f.VdS-Klasse BZ(+)

für Ausführung VdS-Klasse BZ(+).

L: S: EP: 0,00 Stk PP:

30JB81B Z Az pextraQ f.Rückfräsung

für Gehäuserückfräsung im Stegbereich nach Milimeterangabe (1,6 oder 2 mm).

L: S: EP: 0,00 Stk PP:

30JB81D Z Az pextraQ f.Oberfläche messing poliert

für Zylinderoberfläche messing poliert oder messing gebürstet.

L: S: EP: 0,00 Stk PP:

30JB81E Z Az pextraQ f.Oberfläche chrom

für Zylinderoberfläche verchromt, chrom poliert oder chrom matt.

L: S: EP: 0,00 Stk PP:

30JB81F Z Az pextraQ f.Oberfläche brüniert

für Zylinderoberfläche brüniert (braun mittel).

L: S: EP: 0,00 Stk PP:

- 30JB81G** Z **Az pextraQ f.Oberfläche lackiert**
für Zylinderoberfläche lackiert (wahlweise braun dunkel oder schwarz matt).
- L: S: EP: 0,00 Stk PP:
- 30JB81H** Z **Az pextraQ f.Oberfläche chemisch nickel (NIC)**
für höhere Schichtdicke Nickel für erhöhten Verschleißschutz.
- L: S: EP: 0,00 Stk PP:
- 30JB81J** Z **Az pextraQ f.Zahnritzel 10Zähne**
für Mitnehmer als Zahnritzel mit 10 Zähnen ausgeführt.
- L: S: EP: 0,00 Stk PP:
- 30JB81M** Z **Az pextraQ f.5mm Verlängerung**
für Zylinderverlängerung um 5 mm.
- L: S: EP: 0,00 Stk PP:
- 30JB81N** Z **Az pextraQ f.Kurzzylinder asymmetrisch**
für Längenkombination 27,5 + XX.
- L: S: EP: 0,00 Stk PP:
- 30JB81O** Z **Az pextraQ f.ovaler Drehknauf DKZ**
für Sonderausführung des Drehknopfes.
- L: S: EP: 0,00 Stk PP:
- 30JB81P** Z **Az pextraQ f.Staub- und Spritzwasserschutz**
für Schutzklappe zum Schutz des Zylinders bzw. Schließkanals vor Verschmutzung und Spritzwasser. (ist pro Seite anzugeben).
- L: S: EP: 0,00 Stk PP:

30JB81Q Z Az pextraQ f. Relativbewegung

für Funktion: Bei einer vollen Drehbewegung des Schlüssels um 360° führt der Mitnehmer nur einen Teil dieser Drehbewegung aus.

L: S: EP: 0,00 Stk PP:

30JB81R Z Az pextraQ f. Freilauf f. Getriebschlösser

für Funktion: Bei abgezogenem Schlüssel ist die Sperrnase (Mitnehmer) gänzlich frei drehbar.

L: S: EP: 0,00 Stk PP:

30JB95 Z Montage und Dienstleistungen Montage von Zylindern bei freiem Loch. Beinhaltet auch die Sperrprobe. Jegliche erforderliche Nacharbeit bei unzureichenden Türausfräsungen, Einstellarbeiten an Türbändern, Beschlägen, Türschlössern, Schließblechen, Türschließern oder sonstigen Komponenten an der Tür sind nicht Leistungsbestandteil der Zylindermontage. Zylindertypen DZ, DKZ, HZ, BMZ

30JB95A Z pextraQ Projektierung

Projektierung (Ermittlung der Türen und Zylinderabmessungen).

L: S: EP: 0,00 PA PP:

30JB95B Z pextraQ Schließplanerstellung

Schließplanerstellung.

L: S: EP: 0,00 PA PP:

30JB95F Z pextraQ Regieleistung Monteur

Regieleistung Monteur.

L: S: EP: 0,00 h PP:

30JC Z Betriebsorientierte Schließanlage Wendeschlüssel (dormakaba)

Version: 2024-05

Im Folgenden ist das Liefern und Montieren bzw. der Einbau einer betriebsorientierten mechanischen Schließanlage in der Technologie Wendeschlüssel in Türsystemen einschließlich Schließplanerstellung beschrieben. Eine betriebsorientierte Schließanlage sichert Teile eines Gebäudes für Organisationen oder Betriebe ("betriebsorientiert") ab. Der jeweilige Nutzer bestimmt den Grad der Organisations- und Sicherungsmaßnahmen für eine Schlüsselnutzerstruktur, die weitgehend bekannt ist und sich über lange Zeiträume nur geringfügig ändert.

1. Leistungsumfang/einkalkulierte Leistungen:

Wenn nicht anders angegeben, werden die Einbauzylinder geeignet für den Einbau in Türsysteme in feuerbeständiger Ausführung bis EI₂90-C, mit Abtast- und Aufbohrsicherung, Messing matt oder matt vernickelt ausgeführt. Es ist gewährleistet, dass sämtliche Zylinderarten (Blechmontagezylinder, Möbelschlösser mit Zylinder, Zusatzschlösser mit Zylinder, Schalter- und Aufzugzylinder, Vorhangschlösser, Griffoliven, Fenstergriffe, Kästen, elektronisch betriebene

Motorzylinder, usw.) in die Schließanlage integriert werden können. Alle Zylinder müssen nachsperricher sein.

Außerdem ist gewährleistet, dass alle Zylindertypen in modularer Bauweise gefertigt werden, d. h. es wird sichergestellt, dass eventuelle Umbauten oder vorzunehmende Auswechslungen vor Ort durchgeführt werden können und daher kostengünstig sind. Diese Tätigkeiten können von einem autorisierten Schlüsseldienst in der Nähe durchgeführt werden. Durch die Gehäuseausführung in einem Stück (keine Verlängerungsstücke) ist eine leichte Montage möglich und die Stabilität der Zylindereinheit bleibt erhalten.

Doppel-, Drehknopf-, bzw. Halbzylinder sind mit einer 2 x 12-fach verstellbaren Sperrnase ausgeführt und können auch als Kurzzyylinder – 25 mm auf einer Zylinderseite – gefertigt werden, um zu große Zylinderüberstände zu vermeiden.

Kurzbezeichnung der Zylinder:

- Einbau-Doppelzylinder: EDZ
- Einbau-Drehknopfzylinder: DKZ
- Einbau-Halbzylinder: HZ
- Vorhangzylinder: VHZ
- Blechmontagezylinder: BMZ
- Außenzylinder: AZ

Befestigungsschraube: Alle Zylinder sind mit einer Befestigungsschraube ausgestattet, ohne Unterschied der benötigten Länge.

Es ist gewährleistet, dass

- Hebelzylinder mit einem Einbaumaß von 19 mm Durchmesser,
- Schalter-/Aufzugszylinder (Rundzylinder) mit einem Einbaumaß von 19 mm Durchmesser,
- Möbelzylinder mit einem Einbaumaß von 22 mm Durchmesser und
- Vorhangschlösser

in die Schließanlage integriert werden können.

Halbzylinder weisen standardmäßig einen 2 x 12-fach verstellbaren Mitnehmer auf (in 15 Grad-Schritten).

2. Schließplan:

Die Erstellung und Ausarbeitung des kompletten Schließplanes, sowie die Aufnahme der Zylinderlängen und der genauen Ausführung der Zylinder, ist in die Einheitspreise einkalkuliert. Der Schließplan wird gemeinsam mit dem Auftraggeber zeitgerecht erstellt, und von diesem firmenmäßig genehmigt. Die elektronische Zuordnung mechatronischer Schlüssel zu entsprechenden mechatronischen Zylinder E-Modulen ist gleichfalls definiert und bestätigt. Erst danach kann mit der Erzeugung begonnen werden.

- Zentralschloss- oder Hauptschlüsselanlage, mit mechanischen und mechatronischen Einbau-Profilzylinder mit mindestens 4 radialen Stiftreihen im Wendeschlüsselsystem, zB. quattro (K94) oder Gleichwertiges.
- Haupt- und Gruppensperranlage, mit mechanischen und mechatronischen Einbau-Profilzylinder mit mindestens 4 Stiftreihen im Wendeschlüsselsystem, zB. quattro (K94) oder Gleichwertiges.

3. Schließanlagen-Schlüssel (Wendeschlüssel):

Es ist sichergestellt, dass der Schlüssel keine Spitzen und Zacken (auch die Schlüsselspitze ist abgerundet) aufweist. Durch eine fortlaufende Nummerierung der einzelnen Schlüsselbezeichnungen ist eine einfache Verwaltung der Schlüssel gewährleistet. Die Schlüsselreihe wird mit einem farbigen Kunststoffclip ummantelt, der nach einem clip-on-Verfahren mit dem Schlüssel verbunden ist. Es sind für rein mechanisch wirkende Schlüssel bis zu 12 verschiedene Farben des Schlüsselclips für eine bessere Organisation darstellbar. Die federbelasteten Zuhaltungsstifte werden durch die Bohrungen im Schlüssel auf Teilung verschoben. Anordnung von mindestens 4 Zuhaltungsreihen (Ebenen).

4. Schlüsselquerschnitt:

Zylinderschlüssel sind aus Neusilber angefertigt und weisen eine Mindeststärke von 2,4 mm auf, um einen größtmöglichen tragenden Querschnitt zur Optimierung der Sicherheit im Angriffsbereich der Zuhaltungsstifte zu gewährleisten. Hohe Bruchsicherheit da die Gleitbahnfräsungen am Schlüssel sehr geringe Kerbwirkung verursachen. Bei Schließanlagen sind die Schlüssel in einer eigenen Position angeführt.

5. Merkmale des angebotenen Wendeschlüsselsystems mit Einbauzylinder mit mindestens 4 Stiftreihen:

- die Sperrstiftpaare sind nicht mehrfach unterteilt und immer in voller und gleichbleibender Blocklänge ausgeführt (Picking-Schutz)
- alle Zylinder sind in modularer Bauweise ausgeführt und können jederzeit auch nach erfolgter Lieferung vor Ort vom autorisierten und geschulten Personal in Länge und Ausführung geänderten Situationen und Anforderungen angepaßt werden.
- die Sperrstiftpaare sind in mindestens 4 Zuhaltungsreihen sternförmig radial im Zylinderkern angeordnet
- bis zu 22 gefederte Sperrstiftpaare pro Schließseite.

6. Abtastschutz:

Der Abtastschutz im Zylinderkern im Angriffsbereich der Zuhaltungsstifte ist durch die hohe Anzahl von Sperrstiftpaaren und durch spezielle Stiftformen gewährleistet.

7. Verschleißfestigkeit:

Die Variationsbereiche sind so aufgebaut, dass gewährleistet wird, dass sich die Zuhaltungsstifte im Fräsgrund abstützen können und somit im Langzeitbetrieb eine gesicherte Funktion garantieren. Die verwendeten Zylinder-Kernstifte bestehen aus einem speziellen Lagerwerkstoff, womit sich optimale Gleiteigenschaften sowie geringer Verschleiß ergeben.

8. Patentschutz:

Das angebotene Zylindersystem mit Wendeschlüssel hat einen patentrechtlichen Schlüsselenschutz für den Einzelschlüssel, wie auch für den Schlüsselrohling, der das Kopieren von Schlüsseln sowie die Herstellung und den Vertrieb von Schlüsselrohlingen gesetzlich untersagt und dem Patentinhaber vorbehalten. Das angebotene Zylindersystem ist durch das europäische Patent EP 4261366, welches u.a. auch in Österreich und Italien mit einer Laufzeit bis 2043 gültig ist, patentrechtlich geschützt.

9. Kopierschutz:

Neben dem Patentschutz weist der Schlüssel Merkmale im Sinne eines "erhöhten Kopierschutzes" auf. Die Schlüsselspitze hat eine spezielle asymmetrische Ausbildung. Im Zylinder wird diese überprüft, sodass kein Schlüssel von untergeordneten Systemen angesteckt werden kann. Original-Schlüsselrohlinge sind im freien Handel nicht erhältlich.

10. Verschlusssicherheit:

Die Einbau-Profilzylinder in der eingesetzten Standardversion entsprechen den Vorgaben der EN1303:2015-08 in der Verschlusssicherheitsklasse 6.

11. Organisation:

Um eine optimale Funktion der Schließanlage zu garantieren, werden folgende Punkte erfüllt:

- Durch Errechnung und mathematisch lückenlose Gegenprüfung ist gewährleistet, dass aus den theoretisch vorhandenen Variationsmöglichkeiten zwischen Zylinder und Schlüssel rein mechanischen Aufbaus nur diejenigen ausgewählt werden, die exakt der schließplankonformen Sperrfunktion mit optimaler technischer Sicherheit entsprechen.
- Computerschließplan, d.h. jede Bewegung (Erweiterung / Ergänzung) in der Schließanlage wird automatisch in einer zentralen Datenbank gespeichert und ist jederzeit abrufbereit.
- Durch die lückenlose Kontrolle der Schließanlage mittels Computer wird gewährleistet, dass keine ungewünschten Gleichsperrigkeiten innerhalb einer Schließanlage auftreten.
- Es ist sichergestellt, dass Schlüsselnachbestellungen nur von Personen mit einer entsprechenden Berechtigung (Sicherungskarte, Codewort bzw. TAN-Codes) angenommen bzw. Ersatzschlüssel nur an diese Berechtigten ausgehändigt werden.
- Es werden weder Rohlinge noch Eigenprofile des angebotenen Systems in Umlauf gebracht. Der Auftragnehmer garantiert, dass die Sperreinheit (Modularinsert) zur Gänze im Herstellerwerk gefertigt und montiert wird.
- Es ist sichergestellt, dass ein PC-gerechtes Schließanlagenverwaltungsprogramm zur EDV-mäßigen Verwaltung der Anlage beigestellt werden kann. Darüber hinaus muss ein Schließplan in elektronischer Form zur Verfügung gestellt werden können.
- Die Miteinbeziehung der Elektronik gestattet eine zusätzliche der mechanisch definierten Kombinatorik überlagerbare Zutrittsmatrix zur jederzeitigen Erhöhung der Flexibilisierung.
- Es ist sichergestellt, dass die mechanische Schließanlage nachträglich in ein mechatronisches oder elektronisches berührungslos wirkendes lesergesteuertes Zutrittssystem integriert werden kann. Dies ist durch einen zum Einsatz gelangenden

mechatronischen Schlüssel (entsprechend Schließanlagenkonfiguration), mit dem in der Schlüsselreihe integrierten Speicherchip (zur Identifikation an elektronischen Zutritts- und Zeiterfassungssystemen, Kantinenlösungen etc.) jederzeit, also auch nachträglich gewährleistet. Ein einziges Medium (Schlüssel) für alle Applikationen.

12. Stahlverstärktes Euro-Profilgehäuse:

Es ist gewährleistet, dass das Gehäuse des Eurodoppel- bzw. Eurodrehkopfzylinders mit einer Stahlverstärkung im Steg ausgestattet werden kann. Es muss möglich sein, diese Version nur für einzelne, besonders zu sichernde Türen ausführen zu können.

13. Modularität:

Es muss sicherstellt sein, dass der Aufbau jedes Zylinders eine Veränderung der Zylinderlänge im Bereich Eurozylinder mittels eines einfachen, vom Hersteller gelieferten Werkzeuges, vor Ort durchgeführt werden kann.

14. Referenzen:

Es sind auf Wunsch des Kunden (Auftraggebers) mindestens 3 Referenzobjekte ähnlicher Anforderungen bekanntzugeben.

15. Aufzählungen/Zubehör/Einbauteile:

Positionen für Aufzählungen, Zubehör und Einbauteile beschreiben Ergänzungen/Erweiterungen/Varianten zu vorangegangenen Positionen (Leistungen) und werden nur aus dem System oder der Auswahl von Produkten des Herstellers der Grundposition angeboten bzw. ausgeführt.

30JC00 Z Folgende Angaben und Anforderungen an die Art und Weise der Leistungserbringung gelten als vereinbart und sind in die Einheitspreise einkalkuliert.

30JC00C Z LV-Beilagen zur ULG30.JC

Beiliegende Unterlagen:
(z.B. Ausführungsdetails, Türlisten,...)

30JC00D Z Pflichtenheft des AG zu 30.JC

Technische Ausformulierung der Funktionsziele in Form einer quantitativen Auflistung und Verknüpfung der einzelnen Funktionen erstellt durch den Auftraggeber:

30JC00E Z Elektronische Aufrüstung (zu 30.JC)

Chiptechnologien in bereits bestehende Anlagen (z.B. Zutrittskontrollen, Zeiterfassungssystemen, Betriebsdatenerfassungssystemen) eingesetzt und für eine elektronische Aufrüstung der Schließanlagen zu verwenden.

Chiptechnologien:

30JC00F Z Sonstige Vereinbarungen (zu 30.JC)

Sonstige Vereinbarungen (z.B. Erschwernisse):

30JC00G Z Sonstige Vereinbarungen Werksschließsystem (zu 30.JC)

Sonstige Vereinbarungen (z.B. Erschwernisse): Die Zentralsperranlage ist ausschließlich als Werksschließsystem auszuführen. Zylinder und Schlüssel werden komplett im Herstellerwerk permutiert und produziert. Bei Kunden- oder Eigenprofilssysteme hat der Erzeuger keine technische Möglichkeit Zylinder oder Schlüssel nachzuliefern da alle Permutationsdaten beim Kunden (Schlüsseldienst) aufliegen. Nachbestellungen mit Legitimation entsprechend Hersteller-Sicherheitsrichtlinien müssen frei bei jedem Vertriebs- oder Handelspartner möglich sein (nicht exklusiv beim Eigenprofilhersteller).

Wohnungstüren in Passivhäusern oder als Laubengangtüren sind mit thermisch isolierten Zylinder (TIC) auszustatten (Az). Schutz gegen Kondenswasserbildung auf der Türinnenseite, Schutz gegen Schlagregen auf der Türaussenseite und Schutz gegen Zugluft ("blower door" Test). Bei einbruchhemmenden RC2/RC3 (WK2/WK3)-Türen ist ein Schutzbeschlag mit Kernziehschutzrosette einzusetzen. Die Zentralsperranlage kann mit einer Bauzeitfunktion ausgeführt werden (Az). Während der Bauphase kann für die ausführenden Professionisten ein kontrollierter Zutritt in unterschiedliche Baubereiche oder Räume sicher gestellt werden soll. Zu diesem Zeitpunkt kann auch der Endnutzer mit seinen Schlüsseln diese Zylinder sperren. Durch einmaliges Umsperren des Zylinders mit einem speziellen Umsperrschlüssel erlischt die Berechtigung des Bauzeitschlüssels. Der Umsperrschlüssel muss nach dem Umsperren aller Zylinder vernichtet werden.

30JC00M Z Systembeschreibung Zentralschließanlage (zu 30.JC)

Eine Zentralschließanlage ist eine Schließanlage, bei der mehrere unterschiedliche Einzelschlüssel einen oder mehrere Zentral-Schließzylinder sperren. Neben den Zentralschließungen bestehen Einzelschließungen (Wohnung x), die ihrerseits nur vom zugehörigen Schlüssel gesperrt werden können und nicht von allen anderen Schlüsseln der Schließanlage.

Anwendung:

z.B. in Miethäusern, wo der Hauseingang und der Kellerzugang als Zentralzylinder ausgelegt ist. Andere Zentralzylinder können Müllraum und der Zugang zur Tiefgarage sein.

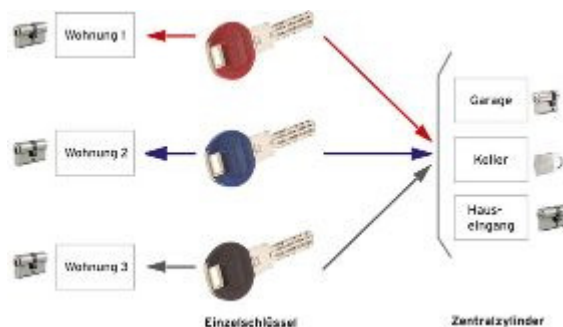

dokaJA ZSA

30JC00N Z Systembeschreibung Hauptschließanlage (zu 30.JC)

Eine Hauptschließanlage ist eine Schließanlage bei der ein Hauptschlüssel alle in der Schließanlage vorhandenen Schließzylinder sperren kann.

Hauptschließanlagen sind hierarchisch aufgebaute Systeme. Es gibt wiederum Einzelschließungen (Eigenschlüssel) die nur die zugeordneten Schließzylinder / Türen sperren.

Anwendung:

Hauptschließanlagen werden beispielsweise in Bürogebäuden oder Schulen eingesetzt. Die Schlüssel der Büroräume können hier beispielsweise nicht den Zugang zur EDV schließen, es sei denn, der Zylinder wäre als Zentralzylinder aufgebaut. Die übergeordneten Schlüssel (Hauptschlüssel) können alle Türen der Anlage öffnen.

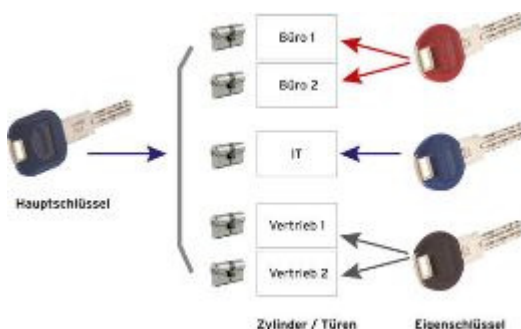

dokaJA HSSA

30JC000 Z Systembeschreibung General-Hauptschlüsselanlage (zu 30.JC)

Eine General-Hauptschlüsselanlage ist eine Hauptschlüsselanlage, deren Funktionen mit Hilfe von Generalhauptschlüssel, Hauptgruppenschlüssel und Gruppenschlüssel gegenüber einer Hauptschlüsselanlage erweitert sind. Es gibt Einzelschließungen die in Gruppen zusammengefasst werden. Diesen Gruppen werden Schlüssel zugewiesen.

Ein Gruppenschlüssel schließt mehrere Einzelschließungen. Mehrere Gruppen werden in Hauptgruppen zusammengefasst. Hauptgruppenschlüssel schließen Einzelschließungen aus mehreren Gruppen. Der Generalhauptschlüssel schließt alle Zylinder der Anlage.

Anwendung:

Generalhauptschlüsselanlagen werden z.B. in großen Bürogebäuden oder in Universitäten eingesetzt.



General-Hauptschlüssel Haupt-Gruppenschlüssel Zylinder / Türen Eigenschlüssel
 dokaJA GHSSA

30JC01 Z Doppelzylinder (EDZ) für eine Zentral- und Hauptschlüsselanlagen (ZHS). Messing vernickelt. Im Positionsstichwort ist die Gesamtlänge L angegeben.

Kriterien der Gleichwertigkeit: Modularität über unterschiedliche Zylinderbauformen, temporäre Schließberechtigungsvergabe (Az), mechatronische Kombinationsmöglichkeit für Schlüssel und Zylinder

30JC01A Z ZHS quattro EDZ b.65mm

Einbau-Doppelzylinder im Euro-Profil mit einer Gesamtlänge bis 65 mm.

Angebotenes Erzeugnis: (.....)

L: S: EP: 0,00 Stk PP:



dokaJA quattroEDZ

30JC01B Z ZHS quattro EDZ b.70mm

Einbau-Doppelzylinder im Euro-Profil mit einer Gesamtlänge bis 70 mm.

Angebotenes Erzeugnis: (.....)

L: S: EP: 0,00 Stk PP:



dokaJA quattroEDZ

30JC01C Z ZHS quattro EDZ b.75mm

Einbau-Doppelzylinder im Euro-Profil mit einer Gesamtlänge bis 75 mm.

Angebotenes Erzeugnis: (.....)

L: S: EP: 0,00 Stk PP:



dokaJA quattroEDZ

30JC01D Z ZHS quattro EDZ b.80mm

Einbau-Doppelzylinder im Euro-Profil mit einer Gesamtlänge bis 80 mm.

Angebotenes Erzeugnis: (.....)

L: S: EP: 0,00 Stk PP:



dokaJA quattroEDZ

30JC01E Z ZHS quattro EDZ b.90mm

Einbau-Doppelzylinder im Euro-Profil mit einer Gesamtlänge bis 90 mm.

Angebotenes Erzeugnis: (.....)

L: S: EP: 0,00 Stk PP:



dokaJA quattroEDZ

30JC01F Z ZHS quattro EDZ b.95mm

Einbau-Doppelzylinder im Euro-Profil mit einer Gesamtlänge bis 95 mm.

Angebotenes Erzeugnis: (.....)

L: S: EP: 0,00 Stk PP:



dokaJA quattroEDZ

30JC01G Z ZHS quattro EDZ b.100mm

Einbau-Doppelzylinder im Euro-Profil mit einer Gesamtlänge bis 100 mm.

Angebotenes Erzeugnis: (.....)

L: S: EP: 0,00 Stk PP:



dokaJA quattroEDZ

30JC01H Z ZHS quattro EDZ b.105mm

Einbau-Doppelzylinder im Euro-Profil mit einer Gesamtlänge bis 105 mm.

Angebotenes Erzeugnis: (.....)

L: S: EP: 0,00 Stk PP:



dokaJA quattroEDZ

30JC01I Z ZHS quattro EDZ b.110mm

Einbau-Doppelzylinder im Euro-Profil mit einer Gesamtlänge bis 110 mm.

Angebotenes Erzeugnis: (.....)

L: S: EP: 0,00 Stk PP:



dokaJA quattroEDZ

30JC01J Z ZHS quattro EDZ b.115mm

Einbau-Doppelzylinder im Euro-Profil mit einer Gesamtlänge bis 115 mm.

Angebotenes Erzeugnis: (.....)

L: S: EP: 0,00 Stk PP:



dokaJA quattroEDZ

30JC01K Z ZHS quattro EDZ b.120mm

Einbau-Doppelzylinder im Euro-Profil mit einer Gesamtlänge bis 120 mm.

Angebotenes Erzeugnis: (.....)

L: S: EP: 0,00 Stk PP:



dokaJA quattroEDZ

30JC02 Z Drehknopfzylinder (DKZ) für eine Zentral- und Hauptschüsselanlagen (ZHS). Messing vernickelt. Im Positionsstichwort ist die Gesamtlänge L angegeben.

Kriterien der Gleichwertigkeit: Modularität über unterschiedliche Zylinderbauformen, temporäre Schließberechtigungvergabe (Az), mechatronische Kombinationsmöglichkeit für Schlüssel und Zylinder

30JC02A Z ZHS quattro DKZ b.65mm

Einbau-Drehknopfzylinder im Euro-Profil mit einer Gesamtlänge bis 65 mm.

Angebotenes Erzeugnis: (.....)

L: S: EP: 0,00 Stk PP:



dokaJA quattroDKZ

30JC02B Z ZHS quattro DKZ b.70mm

Einbau-Drehknopfzylinder im Euro-Profil mit einer Gesamtlänge bis 70 mm.

Angebotenes Erzeugnis: (.....)

L: S: EP: 0,00 Stk PP:



dokaJA quattroDKZ

30JC02C Z ZHS quattro DKZ b.75mm

Einbau-Drehknopfzylinder im Euro-Profil mit einer Gesamtlänge bis 75 mm.

Angebotenes Erzeugnis: (.....)

L: S: EP: 0,00 Stk PP:



dokaJA quattroDKZ

30JC02D Z ZHS quattro DKZ b.80mm

Einbau-Drehknopfzylinder im Euro-Profil mit einer Gesamtlänge bis 80 mm.

Angebotenes Erzeugnis: (.....)

L: S: EP: 0,00 Stk PP:



dokaJA quattroDKZ

30JC02E Z ZHS quattro DKZ b.85mm

Einbau-Drehknopfzylinder im Euro-Profil mit einer Gesamtlänge bis 85 mm.

Angebotenes Erzeugnis: (.....)

L: S: EP: 0,00 Stk PP:



dokaJA quattroDKZ

30JC02F Z ZHS quattro DKZ b.90mm

Einbau-Drehknopfzylinder im Euro-Profil mit einer Gesamtlänge bis 90 mm.

Angebotenes Erzeugnis: (.....)

L: S: EP: 0,00 Stk PP:



dokaJA quattroDKZ

30JC02G Z ZHS quattro DKZ b.95mm

Einbau-Drehknopfzylinder im Euro-Profil mit einer Gesamtlänge bis 95 mm.

Angebotenes Erzeugnis: (.....)

L: S: EP: 0,00 Stk PP:



dokaJA quattroDKZ

30JC02H Z ZHS quattro DKZ b.100mm

Einbau-Drehknopfzylinder im Euro-Profil mit einer Gesamtlänge bis 100 mm.

Angebotenes Erzeugnis: (.....)

L: S: EP: 0,00 Stk PP:



dokaJA quattroDKZ

30JC02I Z ZHS quattro DKZ b.105mm

Einbau-Drehknopfzylinder im Euro-Profil mit einer Gesamtlänge bis 105 mm.

Angebotenes Erzeugnis: (.....)

L: S: EP: 0,00 Stk PP:



dokaJA quattroDKZ

30JC02J Z ZHS quattro DKZ b.110mm

Einbau-Drehknopfzylinder im Euro-Profil mit einer Gesamtlänge bis 110 mm.

Angebotenes Erzeugnis: (.....)

L: S: EP: 0,00 Stk PP:



dokaJA quattroDKZ

30JC02K Z ZHS quattro DKZ b.115mm

Einbau-Drehknopfzylinder im Euro-Profil mit einer Gesamtlänge bis 115 mm.

Angebotenes Erzeugnis: (.....)

L: S: EP: 0,00 Stk PP:



dokaJA quattroDKZ

30JC02L Z ZHS quattro DKZ b.120mm

Einbau-Drehknopfzylinder im Euro-Profil mit einer Gesamtlänge bis 120 mm.

Angebotenes Erzeugnis: (.....)

L: S: EP: 0,00 Stk PP:



dokaJA quattroDKZ

30JC03 Z Halbzylinder (HZ) für eine Zentral- und Hauptschüsselanlagen (ZHS). Messing vernickelt. Im Positionsstichwort ist die Gesamtlänge L angegeben.

Kriterien der Gleichwertigkeit: Modularität über unterschiedliche Zylinderbauformen, temporäre Schließberechtigungsvergabe (Az), mechatronische Kombinationsmöglichkeit für Schlüssel und Zylinder

30JC03A Z ZHS quattro HZ b.45mm

Einbau-Halbzylinder im Euro-Profil mit einer Gesamtlänge bis 45 mm.

Angebotenes Erzeugnis: (.....)

L: S: EP: 0,00 Stk PP:



dokaJA quattroHZ

30JC03B Z ZHS quattro HZ b.50mm

Einbau-Halbzylinder im Euro-Profil mit einer Gesamtlänge bis 50 mm.

Angebotenes Erzeugnis: (.....)

L: S: EP: 0,00 Stk PP:



dokaJA quattroHZ

30JC03C Z ZHS quattro HZ b.55mm

Einbau-Halbzylinder im Euro-Profil mit einer Gesamtlänge bis 55 mm.

Angebotenes Erzeugnis: (.....)

L: S: EP: 0,00 Stk PP:



dokaJA quattroHZ

30JC04 Z Vorhangschloss mit gefedertem Schnappbügel (VHZ) für eine Zentral- und Hauptschüsselanlagen (ZHS). Schlossgehäuse Messing vernickelt, Bügel Stahl gehärtet. Schlüssel in Offenstellung abziehbar. Vorhangschloss ohne Schlüssel durch Eindrücken des Bügels schließbar. Im Positionsstichwort ist die Länge der Bügellichte angegeben.

30JC04A Z ZHS quattro VHZ Bügellichte 25mm

Vorhangschloss mit Bügellichte 25 mm.

zB. Type quattro VHS 90 von dormakaba oder Gleichwertiges.

Angebotenes Erzeugnis: (.....)

Kriterien der Gleichwertigkeit: Modularität über unterschiedliche Zylinderbauformen, temporäre Schließberechtigungsvergabe (Az), mechatronische Kombinationsmöglichkeit für Schlüssel und Zylinder

L: S: EP: 0,00 Stk PP:

30JC04B Z ZHS quattro VHZ Bügellichte 50mm

Vorhangschloss mit Bügellichte 50 mm.

zB. Type quattro VHS 92 von dormakaba oder Gleichwertiges.

Angebotenes Erzeugnis: (.....)

Kriterien der Gleichwertigkeit: Modularität über unterschiedliche Zylinderbauformen, temporäre Schließberechtigungsvergabe (Az), mechatronische Kombinationsmöglichkeit für Schlüssel und Zylinder

L: S: EP: 0,00 Stk PP:

30JC04C Z ZHS quattro VHZ Bügellichte 76mm

Vorhangschloss mit Bügellichte 76 mm.

zB. Type quattro VHS 93 von dormakaba oder Gleichwertiges.

Angebotenes Erzeugnis: (.....)

Kriterien der Gleichwertigkeit: Modularität über unterschiedliche Zylinderbauformen, temporäre Schließberechtigungsvergabe (Az), mechatronische Kombinationsmöglichkeit für Schlüssel und Zylinder

L: S: EP: 0,00 Stk PP:

30JC04D Z ZHS quattro VHZ Bügellichte 25mm V4A

Vorhangschloss mit Bügellichte 25 mm aus rostfreiem Stahl (V4A).

Angebotenes Erzeugnis: (.....)

L: S: EP: 0,00 Stk PP:

30JC05 Z Vorhangschloss mit ungefedertem Schnappbügel (VHZ) für eine Zentral- und Hauptschlüsselanlagen (ZHS). Schlossgehäuse Messing vernickelt, Bügel Stahl gehärtet oder rostfrei (V4A). Schlüssel in Offenstellung nicht abziehbar. Vorhangschloss ohne Schlüssel durch Eindrücken des Bügels schließbar. Im Positionsstichwort ist die Länge der Bügellichte angegeben.

30JC05A Z ZHS quattro VHZ Bügellichte 24mm Schlüssel n.abziehbar

Vorhangschloss mit Bügellichte 24 mm, Bügel Stahl gehärtet, Schlüssel in Offenstellung nicht abziehbar.

zB. Type Serie 2001 von dormakaba oder Gleichwertiges.

Angebotenes Erzeugnis: (.....)

Kriterien der Gleichwertigkeit: Modularität über unterschiedliche Zylinderbauformen, temporäre Schließberechtigungsvergabe (Az), mechatronische Kombinationsmöglichkeit für Schlüssel und Zylinder

L: S: EP: 0,00 Stk PP:

30JC05B Z ZHS quattro VHZ Bügellichte 24mm Schlüssel n.abziehbar V4A

Vorhangschloss mit Bügellichte 24mm, Bügel rostfreier Stahl, Schlüssel in Offenstellung nicht abziehbar.

zB. Type Serie 2001 von dormakaba oder Gleichwertiges.

Angebotenes Erzeugnis: (.....)

Kriterien der Gleichwertigkeit: Modularität über unterschiedliche Zylinderbauformen, temporäre Schließberechtigungsvergabe (Az), mechatronische Kombinationsmöglichkeit für Schlüssel und Zylinder

L: S: EP: 0,00 Stk PP:

30JC05C Z ZHS quattro VHZ Bügellichte 40mm Schlüssel n.abziehbar

Vorhangschloss mit Bügellichte 40 mm, Bügel Stahl gehärtet, Schlüssel in Offenstellung nicht abziehbar.

zB. Type Serie 2001 von dormakaba oder Gleichwertiges.

Angebotenes Erzeugnis: (.....)

Kriterien der Gleichwertigkeit: Modularität über unterschiedliche Zylinderbauformen, temporäre Schließberechtigungsvergabe (Az), mechatronische Kombinationsmöglichkeit für Schlüssel und Zylinder

L: S: EP: 0,00 Stk PP:

30JC05D Z ZHS quattro VHZ Bügellichte 40mm Schlüssel n.abziehbar V4A

Vorhangschloss mit Bügellichte 40 mm, Bügel rostfreier Stahl, Schlüssel in Offenstellung nicht abziehbar.

zB. Type Serie 2001 von dormakaba oder Gleichwertiges.

Angebotenes Erzeugnis: (.....)

Kriterien der Gleichwertigkeit: Modularität über unterschiedliche Zylinderbauformen, temporäre Schließberechtigungsvergabe (Az), mechatronische Kombinationsmöglichkeit für Schlüssel und Zylinder

L: S: EP: 0,00 Stk PP:

30JC05E Z ZHS quattro VHZ Bügellichte 70mm Schlüssel n.abziehbar V4A

Vorhangschloss mit Bügellichte 70 mm, Bügel rostfreier Stahl, Schlüssel in Offenstellung nicht abziehbar.

zB. Type Serie 2001 von dormakaba oder Gleichwertiges.

Angebotenes Erzeugnis: (.....)

Kriterien der Gleichwertigkeit: Modularität über unterschiedliche Zylinderbauformen, temporäre Schließberechtigungsvergabe (Az), mechatronische Kombinationsmöglichkeit für Schlüssel und Zylinder

L: S: EP: 0,00 Stk PP:

30JC05F Z ZHS quattro VHZ Bügellichte 100mm Schlüssel n.abziehbar V4A

Vorhangschloss mit Bügellichte 100 mm, Bügel rostfreier Stahl, Schlüssel in Offenstellung nicht abziehbar.

zB. Type Serie 2001 von dormakaba oder Gleichwertiges.

Angebotenes Erzeugnis: (.....)

Kriterien der Gleichwertigkeit: Modularität über unterschiedliche Zylinderbauformen, temporäre Schließberechtigungsvergabe (Az), mechatronische Kombinationsmöglichkeit für Schlüssel und Zylinder

L: S: EP: 0,00 Stk PP:

30JC05G Z ZHS quattro VHZ Drahtseil 450mm

Vorhangschloss mit 450 mm langem Stahlseil.

zB. Type Serie 2001 von dormakaba oder Gleichwertiges.

Angebotenes Erzeugnis: (.....)

Kriterien der Gleichwertigkeit: Modularität über unterschiedliche Zylinderbauformen, temporäre Schließberechtigungsvergabe (Az), mechatronische Kombinationsmöglichkeit für Schlüssel und Zylinder

L: S: EP: 0,00 Stk PP:

30JC05H Z ZHS quattro VHZ Staubschutz 2004

Staubschutzkappe aus Kunststoff.
Angebotenes Erzeugnis: (.....)

L: S: EP: 0,00 Stk PP:

30JC06 Z Blechmontagezylinder aus Messing vernickelt (BMZ) für eine Zentral- und Hauptschlüsselanlagen (ZHS). Verschlussriegel Stahl verzinkt.

30JC06A Z ZHS quattro BMZ DM=23mm Schlüssel n.abziehbar

Blechmontagezylinder mit Durchmesser 23 mm. Schlüssel in Offenstellung nicht abziehbar.
zB. Type quattro BMZ 1031 von dormakaba oder Gleichwertiges.
Angebotenes Erzeugnis: (.....)

Kriterien der Gleichwertigkeit: Modularität über unterschiedliche Zylinderbauformen, temporäre Schließberechtigungsvergabe (Az), mechatronische Kombinationsmöglichkeit für Schlüssel und Zylinder

L: S: EP: 0,00 Stk PP:

30JC06B Z ZHS quattro BMZ DM=23mm Schlüssel abziehbar

Blechmontagezylinder mit Durchmesser 23 mm. Schlüssel in Offenstellung abziehbar.
zB. Type quattro BMZ 1061 von dormakaba oder Gleichwertiges.
Angebotenes Erzeugnis: (.....)

Kriterien der Gleichwertigkeit: Modularität über unterschiedliche Zylinderbauformen, temporäre Schließberechtigungsvergabe (Az), mechatronische Kombinationsmöglichkeit für Schlüssel und Zylinder

L: S: EP: 0,00 Stk PP:

30JC06C Z ZHS quattro BMZ DM=29mm Schlüssel n.abziehbar

Blechmontagezylinder mit Durchmesser 29 mm. Schlüssel in Offenstellung nicht abziehbar.
zB. Type quattro BMZ 1090 von dormakaba oder Gleichwertiges.
Angebotenes Erzeugnis: (.....)

Kriterien der Gleichwertigkeit: Modularität über unterschiedliche Zylinderbauformen, temporäre Schließberechtigungsvergabe (Az), mechatronische Kombinationsmöglichkeit für Schlüssel und Zylinder

L: S: EP: 0,00 Stk PP:

30JC06D Z ZHS quattro BMZ DM=24mm Schlüssel n.abziehbar

Blechmontagezylinder mit Durchmesser 24 mm. Schlüssel in Offenstellung nicht abziehbar.

zB. Type quattro BMZ 1091 von dormakaba oder Gleichwertiges.

Angebotenes Erzeugnis: (.....)

Kriterien der Gleichwertigkeit: Modularität über unterschiedliche Zylinderbauformen, temporäre Schließberechtigungsvergabe (Az), mechatronische Kombinationsmöglichkeit für Schlüssel und Zylinder

L: S: EP: 0,00 Stk PP:

30JC06E Z ZHS quattro BMZ mit Sonderriegel

Sonderriegel lt. Leitdetail oder nach Muster.

Angebotenes Erzeugnis: (.....)

L: S: EP: 0,00 Stk PP:

30JC11 Z Sonderzylinder Sonderausführungen für eine Zentral- und Hauptschüsselanlagen (ZHS) für spezielle Anwendungen.

30JC11A Z ZHS quattro HZ Schalterzylinder

Halbzylinder Messing vernickelt mit Gesamtlänge 40mm, rückseitig zwei Gewindebohrungen M4

Angebotenes Erzeugnis: (.....)

L: S: EP: 0,00 Stk PP:

30JC11B Z ZHS quattro Fenstergriff

Fenstergriff matt vernickelt mit eingebautem Zylinder Typ 1008c Vierkant 8mm, wahlweise 35 oder 45mm lang.

zB. Type quattro Fenstergriff 3463 von dormakaba oder Gleichwertiges.

Angebotenes Erzeugnis: (.....)

Kriterien der Gleichwertigkeit: Modularität über unterschiedliche Zylinderbauformen, temporäre Schließberechtigungsvergabe (Az), mechatronische Kombinationsmöglichkeit für Schlüssel und Zylinder

L: S: EP: 0,00 Stk PP:

30JC11C Z ZHS quattro Schalterzylinder

Schalterzylinder Messing vernickelt, mit flachem Triebarm aus Kunststoff Triebarm im Standard mit Radialspiel.

zB. Type quattro Schalterzylinder 1007F von dormakaba oder Gleichwertiges.

Angebotenes Erzeugnis: (.....)

Kriterien der Gleichwertigkeit: Modularität über unterschiedliche Zylinderbauformen, temporäre Schließberechtigungsvergabe (Az), mechatronische Kombinationsmöglichkeit für Schlüssel und Zylinder

L: S: EP: 0,00 Stk PP:

30JC11D Z ZHS quattro Glastürschloss

Zylinder Messing vernickelt, Verschlussriegel Stahl verzinkt, Schlossplatte Aluminium eloxiert
Zylinder wahlweise mit oder ohne Schlüsselabzug in Offenstellung

zB. Type quattro Glastürschloss 80-4-040 von dormakaba oder Gleichwertiges.

Angebotenes Erzeugnis: (.....)

Kriterien der Gleichwertigkeit: Modularität über unterschiedliche Zylinderbauformen, temporäre Schließberechtigungsvergabe (Az), mechatronische Kombinationsmöglichkeit für Schlüssel und Zylinder

L: S: EP: 0,00 Stk PP:

30JC12 Z Möbelzylinder und Möbelschlösser (MAS) für eine Zentral- und Hauptschlüsselanlagen (ZHS) und sperrbare Griffoliven für Kastentüren, Container und Schiebeschränke. Zylinder aus Messing vernickelt.

30JC12A Z ZHS quattro MAS1350 Anschlagsschloss

Möbel-Anschlagsschloss mit einstellbarem Dornmaß zwischen 15 bis 40 mm Links, rechts und als Lade oben und unten verwendbar. Zylinder Messing vernickelt, DM 24 mm, Länge 26,5 mm, inkl. Rosette und Befestigungsschrauben.

zB. Type quattro MAS1350 von dormakaba oder Gleichwertiges.

Angebotenes Erzeugnis: (.....)

Kriterien der Gleichwertigkeit: Modularität über unterschiedliche Zylinderbauformen, temporäre Schließberechtigungsvergabe (Az), mechatronische Kombinationsmöglichkeit für Schlüssel und Zylinder

L: S: EP: 0,00 Stk PP:

30JC12B Z ZHS quattro MAS1074 Anschlagsschloss

Möbel-Anschlagsschloss Zylinder Messing vernickelt DM 22mm, Länge 25mm, Einbautiefe 21 mm, Dornmaß D 25mm, inkl. Rosette, Schließblech und Befestigungsschrauben.

zB. Type quattro MAS1074 von dormakaba oder Gleichwertiges.

Angebotenes Erzeugnis: (.....)

Kriterien der Gleichwertigkeit: Modularität über unterschiedliche Zylinderbauformen, temporäre Schließberechtigungsvergabe (Az), mechatronische Kombinationsmöglichkeit für Schlüssel und Zylinder

L: S: EP: 0,00 Stk PP:

30JC12C Z ZHS quattro MAS1075 Fallenschloss

Möbel-Fallenschloss Zylinder Messing vernickelt DM 22mm, Länge 25mm, Einbautiefe 21mm, Dornmaß D25mm, inkl. Rosette, Schließblech und Befestigungsschrauben.

zB. Type quattro MAS1075 von dormakaba oder Gleichwertiges.

Angebotenes Erzeugnis: (.....)

Kriterien der Gleichwertigkeit: Modularität über unterschiedliche Zylinderbauformen, temporäre Schließberechtigungsvergabe (Az), mechatronische Kombinationsmöglichkeit für Schlüssel und Zylinder

L: S: EP: 0,00 Stk PP:

30JC12D Z ZHS quattro MES2345 Drehstangenschloss

Möbel-Espagnolettenschloss Zylinder Messing vernickelt, DM 24 mm, Länge 26,5 mm, Einbautiefe 22 mm, Dornmaß D23 mm, inkl. Zylinderrosette, 2 Schließhaken, 2 Schließbolzen, 2 Stangenschlaufen, 1 Drehstange 1930mm. Schlüsselabzug in Offen- und Geschlossenstellung möglich.

zB. Type quattro MES2345 von dormakaba oder Gleichwertiges.

Angebotenes Erzeugnis: (.....)

Kriterien der Gleichwertigkeit: Modularität über unterschiedliche Zylinderbauformen, temporäre Schließberechtigungsvergabe (Az), mechatronische Kombinationsmöglichkeit für Schlüssel und Zylinder

L: S: EP: 0,00 Stk PP:

30JC12E Z ZHS quattro MES3016 Drehstangenschloss

Möbel-Drehstangenschloss Zylinder Messing vernickelt, DM 22 mm, Länge 25 mm, Dornmaß 38 mm, inkl. Zylinderrosette, Drehstange DM 8 mm, 2000 mm lang, 2 Fanghaken, 2 Schließkloben, 1 Schließblech und Befestigungsschrauben. Selbsteinstellend links und rechts verwendbar. Schlüsselabzug nur in Geschlossenstellung möglich.

zB. Type quattro MES3016 von dormakaba oder Gleichwertiges.

Angebotenes Erzeugnis: (.....)

Kriterien der Gleichwertigkeit: Modularität über unterschiedliche Zylinderbauformen, temporäre Schließberechtigungsvergabe (Az), mechatronische Kombinationsmöglichkeit für Schlüssel und Zylinder

L: S: EP: 0,00 Stk PP:

30JC12F Z ZHS quattro MES3017 Drehstangenschloss

Möbel-Drehstangenschloss Zylinder Messing vernickelt, DM22mm, Länge 25mm, Dornmaß 28mm, inkl. Zylinderrosette, Drehstange DM 8mm, 2000mm lang, 2 Fanghaken, 2 Schließkloben, 1 Schließblech und Befestigungsschrauben. Selbsteinstellend links und rechts verwendbar. Schlüsselabzug nur in Geschlossenstellung möglich.

zB. Type quattro MES3017 von dormakaba oder Gleichwertiges.

Angebotenes Erzeugnis: (.....)

Kriterien der Gleichwertigkeit: Modularität über unterschiedliche Zylinderbauformen, temporäre Schließberechtigungsvergabe (Az), mechatronische Kombinationsmöglichkeit für Schlüssel und Zylinder

L: S: EP: 0,00 Stk PP:

30JC12G Z ZHS quattro DRZ75-4-020 Druckzylinder

Möbel-Druckzylinder Zylinder Messing vernickelt; Hülsendurchmesser 23 mm.

zB. Type quattro DRZ75-4-020 Druckzylinder von dormakaba oder Gleichwertiges.

Angebotenes Erzeugnis: (.....)

Kriterien der Gleichwertigkeit: Modularität über unterschiedliche Zylinderbauformen, temporäre Schließberechtigungsvergabe (Az), mechatronische Kombinationsmöglichkeit für Schlüssel und Zylinder

L: S: EP: 0,00 Stk PP:

30JC12H Z ZHS quattro ZVZXIII Zentralverschluss

Zentralverschlusszylinder Messing vernickelt, Anschraubplatte Stahl verzinkt Zylinder Durchmesser 22mm, Länge 25mm.

zB. Type quattro ZVZXIII Zentralverschluss von dormakaba oder Gleichwertiges.

Angebotenes Erzeugnis: (.....)

Kriterien der Gleichwertigkeit: Modularität über unterschiedliche Zylinderbauformen, temporäre Schließberechtigungsvergabe (Az), mechatronische Kombinationsmöglichkeit für Schlüssel und Zylinder

L: S: EP: 0,00 Stk PP:

30JC13 Z Möbelzylinder und Möbelschlösser (MAS) für eine Zentral- und Hauptschlüsselanlagen (ZHS) und sperrbare Griffolive für Kastentüren, Container und Schiebeschränke. Zylinder aus Messing vernickelt.

30JC13A Z ZHS quattro Griffolive 3561 ASS

Olive aus Metall vernickelt, Zylinder Messing vernickelt Geeignet für Materialstärke 16 bis 32mm, Vierkant 7mm

Angebotenes Erzeugnis: (.....)

L: S: EP: 0,00 Stk PP:

30JC13C Z ZHS quattro Griffolive 75-3-007

Olivengriff aus Delrin (Standard beige), DM 42 mm Zylinder matt vernickelt Vierkant 7 mm, wahlweise 35 oder 45 mm lang.

Angebotenes Erzeugnis: (.....)

L: S: EP: 0,00 Stk PP:

30JC13D Z ZHS quattro Griffolive 3413

Olive aus Metall vernickelt, DM48mm Zylinder Messing vernickelt Vierkant 7mm, wahlweise 35 oder 45mm lang.

Angebotenes Erzeugnis: (.....)

L: S: EP: 0,00 Stk PP:

30JC13E Z ZHS quattro Griffolive 3413.2

Olive aus Metall vernickelt, DM 36mm Zylinder Messing vernickelt Vierkant 7mm, wahlweise 35 oder 45mm lang.

Angebotenes Erzeugnis: (.....)

L: S: EP: 0,00 Stk PP:

30JC20 Z Schlüssel für eine Zentral- und Hauptschüsselanlagen (ZHS) aus Neusilber in SmartKey Ausführung mit färbigem Kunststoffclip, zwölf wählbare Farben: dunkelrot (Standard bei quattro), dunkelblau, dunkelgrün, dunkelviolett, hellrot, hellgelb, hellgrün, hellblau, hellviolett, schwarz, fluoreszierend (weiß), orange.

ZHS = Schließanlage, bei der mehrere unterschiedliche Einzel- bzw. Eigenschlüssel einen oder mehrere Zentralzylinder schließen. Gruppenschlüssel sind in dieser Anlagenart unzulässig.

30JC20A Z ZHS quattro Eigenschlüssel m.färbigem Clip

Eigenschlüssel aus Neusilber in SmartKey Ausführung mit färbigem Kunststoffclip.

Angebotenes Erzeugnis: (.....)

L: S: EP: 0,00 Stk PP:

30JC20B Z ZHS quattro Hauptschlüssel m.färbigem Clip

Hauptschlüssel aus Neusilber in SmartKey Ausführung mit färbigem Kunststoffclip.

Angebotenes Erzeugnis: (.....)

L: S: EP: 0,00 Stk PP:

30JC20C Z ZHS quattro Gefahrenschlüssel m.großer Reide

Gefahrenschlüssel in Spezialausführung zur Verwendung bei Zylinder mit Gefahrenfunktion, mit großer Reide.

Angebotenes Erzeugnis: (.....)

L: S: EP: 0,00 Stk PP:

30JC20D Z ZHS quattro Umsperrschlüssel Bauzeitfunktion

Umsperrschlüssel Bauzeitfunktion aus Neusilber in SmartKey Ausführung mit schwarzem Kunststoffclip. Durch einmaliges Umsperren des Zylinders mit dem Umsperrschlüssel erlischt die Berechtigung des Bauzeitschlüssels.

Angebotenes Erzeugnis: (.....)

L: S: EP: 0,00 Stk PP:



dokaJA umsperrschlüssel

30JC20E Z ZHS quattro Bauzeitschlüssel Bauzeitfunktion

Bauzeitschlüssel für Bauzeitfunktion während der Bauphase aus Neusilber in SmartKey Ausführung mit grünem Kunststoffclip. Durch einmaliges Umsperren des Zylinders mit dem Umsperrschlüssel erlischt die Berechtigung des Bauzeitschlüssels.

Angebotenes Erzeugnis: (.....)

L: S: EP: 0,00 Stk PP:

30JC20F Z ZHS quattro Eigenschlüssel XL m.färbigem Clip

Eigenschlüssel aus Neusilber in LargeKey Ausführung mit färbigem Kunststoffclip.
Angebotenes Erzeugnis: (.....)

L: S: EP: 0,00 Stk PP:

30JC20G Z ZHS quattro Hauptschlüssel XL m.färbigem Clip

Hauptschlüssel aus Neusilber in LargeKey Ausführung mit färbigem Kunststoffclip.
Angebotenes Erzeugnis: (.....)

L: S: EP: 0,00 Stk PP:

30JC20J Z ZHS quattro Kombischlüssel Legic Advant 4kB

Kombi-Schlüssel mit Clipreide Legic Advant 4 Kilobyte, Ausführung mit schwarzen Clip samt Farbring

Angebotenes Erzeugnis: (.....)

L: S: EP: 0,00 Stk PP:

30JC20K Z ZHS quattro Kombischlüssel Mifare DESFire 8kB

Kombi-Schlüssel mit Clipreide Mifare DESFire 8 Kilobyte, Ausführung mit schwarzen Clip samt Farbring

Angebotenes Erzeugnis: (.....)

L: S: EP: 0,00 Stk PP:

30JC21 Z Doppelzylinder (EDZ) für eine Generalhauptschlüsselanlage (GHS), Messing vernickelt. Im Positionsstichwort ist die Gesamtlänge L angegeben.

Kriterien der Gleichwertigkeit: Modularität über unterschiedliche Zylinderbauformen, temporäre Schließberechtigungvergabe (Az), mechatronische Kombinationsmöglichkeit für Schlüssel und Zylinder

30JC21A Z GHS quattro EDZ b.65mm

Einbau-Doppelzylinder im Euro-Profil mit einer Gesamtlänge bis 65 mm.

Angebotenes Erzeugnis: (.....)

L: S: EP: 0,00 Stk PP:



dokaJA quattroEDZ

30JC21B Z GHS quattro EDZ b.70mm

Einbau-Doppelzylinder im Euro-Profil mit einer Gesamtlänge bis 70 mm.

Angebotenes Erzeugnis: (.....)

L: S: EP: 0,00 Stk PP:



dokaJA quattroEDZ

30JC21C Z GHS quattro EDZ b.75mm

Einbau-Doppelzylinder im Euro-Profil mit einer Gesamtlänge bis 75 mm.

Angebotenes Erzeugnis: (.....)

L: S: EP: 0,00 Stk PP:



dokaJA quattroEDZ

30JC21D Z GHS quattro EDZ b.80mm

Einbau-Doppelzylinder im Euro-Profil mit einer Gesamtlänge bis 80 mm.

Angebotenes Erzeugnis: (.....)

L: S: EP: 0,00 Stk PP:



dokaJA quattroEDZ

30JC21E Z GHS quattro EDZ b.90mm

Einbau-Doppelzylinder im Euro-Profil mit einer Gesamtlänge bis 90 mm.

Angebotenes Erzeugnis: (.....)

L: S: EP: 0,00 Stk PP:



dokaJA quattroEDZ

30JC21G Z GHS quattro EDZ b.95mm

Einbau-Doppelzylinder im Euro-Profil mit einer Gesamtlänge bis 95 mm.

Angebotenes Erzeugnis: (.....)

L: S: EP: 0,00 Stk PP:



dokaJA quattroEDZ

30JC21H Z GHS quattro EDZ b.100mm

Einbau-Doppelzylinder im Euro-Profil mit einer Gesamtlänge bis 100 mm.

Angebotenes Erzeugnis: (.....)

L: S: EP: 0,00 Stk PP:



dokaJA quattroEDZ

30JC21I Z GHS quattro EDZ b.105mm

Einbau-Doppelzylinder im Euro-Profil mit einer Gesamtlänge bis 105 mm.

Angebotenes Erzeugnis: (.....)

L: S: EP: 0,00 Stk PP:



dokaJA quattroEDZ

30JC21J Z GHS quattro EDZ b.110mm

Einbau-Doppelzylinder im Euro-Profil mit einer Gesamtlänge bis 110 mm.

Angebotenes Erzeugnis: (.....)

L: S: EP: 0,00 Stk PP:



dokaJA quattroEDZ

30JC21K Z GHS quattro EDZ b.115mm

Einbau-Doppelzylinder im Euro-Profil mit einer Gesamtlänge bis 115 mm.

Angebotenes Erzeugnis: (.....)

L: S: EP: 0,00 Stk PP:



dokaJA quattroEDZ

30JC21L Z GHS quattro EDZ b.120mm

Einbau-Doppelzylinder im Euro-Profil mit einer Gesamtlänge bis 120 mm.

Angebotenes Erzeugnis: (.....)

L: S: EP: 0,00 Stk PP:



dokaJA quattroEDZ

30JC22 Z Drehknopfzylinder (DKZ) für eine Generalhauptschlüsselanlage (GHS), Messing vernickelt. Im Positionsstichwort ist die Gesamtlänge L angegeben.

Kriterien der Gleichwertigkeit: Modularität über unterschiedliche Zylinderbauformen, temporäre Schließberechtigungsvergabe (Az), mechatronische Kombinationsmöglichkeit für Schlüssel und Zylinder

30JC22A Z GHS quattro DKZ b.65mm

Einbau-Drehknopfzylinder im Euro-Profil mit einer Gesamtlänge bis 65 mm.

Angebotenes Erzeugnis: (.....)

L: S: EP: 0,00 Stk PP:



dokaJA quattroDKZ

30JC22B Z GHS quattro DKZ b.70mm

Einbau-Drehknopfzylinder im Euro-Profil mit einer Gesamtlänge bis 70 mm.

Angebotenes Erzeugnis: (.....)

L: S: EP: 0,00 Stk PP:



dokaJA quattroDKZ

30JC22C Z GHS quattro DKZ b.75mm

Einbau-Drehknopfzylinder im Euro-Profil mit einer Gesamtlänge bis 75 mm.

Angebotenes Erzeugnis: (.....)

L: S: EP: 0,00 Stk PP:



dokaJA quattroDKZ

30JC22D Z GHS quattro DKZ b.80mm

Einbau-Drehknopfzylinder im Euro-Profil mit einer Gesamtlänge bis 80 mm.

Angebotenes Erzeugnis: (.....)

L: S: EP: 0,00 Stk PP:



dokaJA quattroDKZ

30JC22E Z GHS quattro DKZ b.85mm

Einbau-Drehknopfzylinder im Euro-Profil mit einer Gesamtlänge bis 85 mm.

Angebotenes Erzeugnis: (.....)

L: S: EP: 0,00 Stk PP:



dokaJA quattroDKZ

30JC22F Z GHS quattro DKZ b.90mm

Einbau-Drehknopfzylinder im Euro-Profil mit einer Gesamtlänge bis 90 mm.

Angebotenes Erzeugnis: (.....)

L: S: EP: 0,00 Stk PP:



dokaJA quattroDKZ

30JC22G Z GHS quattro DKZ b.95mm

Einbau-Drehknopfzylinder im Euro-Profil mit einer Gesamtlänge bis 95 mm.

Angebotenes Erzeugnis: (.....)

L: S: EP: 0,00 Stk PP:



dokaJA quattroDKZ

30JC22H Z GHS quattro DKZ b.100mm

Einbau-Drehknopfzylinder im Euro-Profil mit einer Gesamtlänge bis 100 mm.

Angebotenes Erzeugnis: (.....)

L: S: EP: 0,00 Stk PP:



dokaJA quattroDKZ

30JC22I Z GHS quattro DKZ b.105mm

Einbau-Drehknopfzylinder im Euro-Profil mit einer Gesamtlänge bis 105 mm.

Angebotenes Erzeugnis: (.....)

L: S: EP: 0,00 Stk PP:



dokaJA quattroDKZ

30JC22J Z GHS quattro DKZ b.110mm

Einbau-Drehknopfzylinder im Euro-Profil mit einer Gesamtlänge bis 110 mm.

Angebotenes Erzeugnis: (.....)

L: S: EP: 0,00 Stk PP:



dokaJA quattroDKZ

30JC22K Z GHS quattro DKZ b.115mm

Einbau-Drehknopfzylinder im Euro-Profil mit einer Gesamtlänge bis 115 mm.

Angebotenes Erzeugnis: (.....)

L: S: EP: 0,00 Stk PP:



dokaJA quattroDKZ

30JC22L Z GHS quattro DKZ b.120mm

Einbau-Drehknopfzylinder im Euro-Profil mit einer Gesamtlänge bis 120 mm.

Angebotenes Erzeugnis: (.....)

L: S: EP: 0,00 Stk PP:



dokaJA quattroDKZ

30JC23 Z Halbzylinder (HZ) für eine Generalhauptschlüsselanlage (GHS), Messing vernickelt. Im Positionsstichwort ist die Gesamtlänge L angegeben.

Kriterien der Gleichwertigkeit: Modularität über unterschiedliche Zylinderbauformen, temporäre Schließberechtigungvergabe (Az), mechatronische Kombinationsmöglichkeit für Schlüssel und Zylinder

30JC23A Z GHS quattro HZ b.45mm

Einbau-Halbzylinder im Euro-Profil mit einer Gesamtlänge bis 45 mm.

Angebotenes Erzeugnis: (.....)

L: S: EP: 0,00 Stk PP:



dokaJA quattroHZ

30JC23B Z GHS quattro HZ b.50mm

Einbau-Halbzylinder im Euro-Profil mit einer Gesamtlänge bis 50 mm.

Angebotenes Erzeugnis: (.....)

L: S: EP: 0,00 Stk PP:



dokaJA quattroHZ

30JC23C Z GHS quattro HZ b.55mm

Einbau-Halbzylinder im Euro-Profil mit einer Gesamtlänge bis 55 mm.

Angebotenes Erzeugnis: (.....)

L: S: EP: 0,00 Stk PP:



dokaJA quattroHZ

30JC24 Z Vorhangschloss mit gefedertem Schnappbügel (VHZ) für eine Generalhauptschlüsselanlage (GHS), Schlossgehäuse Messing vernickelt, Bügel Stahl gehärtet. Schlüssel in Offenstellung abziehbar. Vorhangschloss ohne Schlüssel durch Eindrücken des Bügels schließbar. Im Positionsstichwort ist die Länge der Bügellichte angegeben.

30JC24A Z GHS quattro VHZ Bügellichte 25mm

Vorhangschloss mit Bügellichte 25 mm.

zB. Type quattro VHS 90 von dormakaba oder Gleichwertiges.

Angebotenes Erzeugnis: (.....)

Kriterien der Gleichwertigkeit: Modularität über unterschiedliche Zylinderbauformen, temporäre Schließberechtigungsvergabe (Az), mechatronische Kombinationsmöglichkeit für Schlüssel und Zylinder

L: S: EP: 0,00 Stk PP:

30JC24B Z GHS quattro VHZ Bügellichte 50mm

Vorhangschloss mit Bügellichte 50 mm.

zB. Type quattro VHS 92 von dormakaba oder Gleichwertiges.

Angebotenes Erzeugnis: (.....)

Kriterien der Gleichwertigkeit: Modularität über unterschiedliche Zylinderbauformen, temporäre Schließberechtigungsvergabe (Az), mechatronische Kombinationsmöglichkeit für Schlüssel und Zylinder

L: S: EP: 0,00 Stk PP:

30JC24C Z GHS quattro VHZ Bügellichte 76mm

Vorhangschloss mit Bügellichte 76 mm.

zB. Type quattro VHS 93 von dormakaba oder Gleichwertiges.

Angebotenes Erzeugnis: (.....)

Kriterien der Gleichwertigkeit: Modularität über unterschiedliche Zylinderbauformen, temporäre Schließberechtigungsvergabe (Az), mechatronische Kombinationsmöglichkeit für Schlüssel und Zylinder

L: S: EP: 0,00 Stk PP:

30JC24D Z GHS quattro VHZ Bügellichte 25mm V4A

Vorhangschloss mit Bügellichte 25 mm aus rostfreiem Stahl (V4A).

Angebotenes Erzeugnis: (.....)

L: S: EP: 0,00 Stk PP:

30JC25 Z Vorhangschloss mit ungefedertem Schnappbügel (VHZ) für eine Generalhauptschlüsselanlage (GHS). Schlossgehäuse Messing vernickelt, Bügel Stahl gehärtet oder rostfrei (V4A). Schlüssel in Offenstellung nicht abziehbar. Vorhangschloss ohne Schlüssel durch Eindrücken des Bügels schließbar. Im Positionstichwort ist die Länge der Bügellichte angegeben.

30JC25A Z GHS quattro VHZ Bügellichte 24mm Schlüssel n.abziehbar

Vorhangschloss mit Bügellichte 24 mm, Bügel Stahl gehärtet, Schlüssel in Offenstellung nicht abziehbar.

zB. Type Serie 2001 von dormakaba oder Gleichwertiges.

Angebotenes Erzeugnis: (.....)

Kriterien der Gleichwertigkeit: Modularität über unterschiedliche Zylinderbauformen, temporäre Schließberechtigungsvergabe (Az), mechatronische Kombinationsmöglichkeit für Schlüssel und Zylinder

L: S: EP: 0,00 Stk PP:

30JC25B Z GHS quattro VHZ Bügellichte 24mm Schlüssel n.abziehbar V4A

Vorhangschloss mit Bügellichte 24mm, Bügel rostfreier Stahl, Schlüssel in Offenstellung nicht abziehbar.

zB. Type Serie 2001 von dormakaba oder Gleichwertiges.

Angebotenes Erzeugnis: (.....)

Kriterien der Gleichwertigkeit: Modularität über unterschiedliche Zylinderbauformen, temporäre Schließberechtigungsvergabe (Az), mechatronische Kombinationsmöglichkeit für Schlüssel und Zylinder

L: S: EP: 0,00 Stk PP:

30JC25C Z GHS quattro VHZ Bügellichte 40mm Schlüssel n.abziehbar

Vorhangschloss mit Bügellichte 40 mm, Bügel Stahl gehärtet, Schlüssel in Offenstellung nicht abziehbar.

zB. Type Serie 2001 von dormakaba oder Gleichwertiges.
Angebotenes Erzeugnis: (.....)

Kriterien der Gleichwertigkeit: Modularität über unterschiedliche Zylinderbauformen, temporäre Schließberechtigungsvergabe (Az), mechatronische Kombinationsmöglichkeit für Schlüssel und Zylinder

L: S: EP: 0,00 Stk PP:

30JC25D Z GHS quattro VHZ Bügellichte 40mm Schlüssel n.abziehbar V4A

Vorhangschloss mit Bügellichte 40 mm, Bügel rostfreier Stahl, Schlüssel in Offenstellung nicht abziehbar.

zB. Type Serie 2001 von dormakaba oder Gleichwertiges.
Angebotenes Erzeugnis: (.....)

Kriterien der Gleichwertigkeit: Modularität über unterschiedliche Zylinderbauformen, temporäre Schließberechtigungsvergabe (Az), mechatronische Kombinationsmöglichkeit für Schlüssel und Zylinder

L: S: EP: 0,00 Stk PP:

30JC25E Z GHS quattro VHZ Bügellichte 70mm Schlüssel n.abziehbar V4A

Vorhangschloss mit Bügellichte 70 mm, Bügel rostfreier Stahl, Schlüssel in Offenstellung nicht abziehbar.

zB. Type Serie 2001 von dormakaba oder Gleichwertiges.
Angebotenes Erzeugnis: (.....)

Kriterien der Gleichwertigkeit: Modularität über unterschiedliche Zylinderbauformen, temporäre Schließberechtigungsvergabe (Az), mechatronische Kombinationsmöglichkeit für Schlüssel und Zylinder

L: S: EP: 0,00 Stk PP:

30JC25F Z GHS quattro VHZ Bügellichte 100mm Schlüssel n.abziehbar V4A

Vorhangschloss mit Bügellichte 100 mm, Bügel rostfreier Stahl, Schlüssel in Offenstellung nicht abziehbar.

zB. Type Serie 2001 von dormakaba oder Gleichwertiges.
Angebotenes Erzeugnis: (.....)

Kriterien der Gleichwertigkeit: Modularität über unterschiedliche Zylinderbauformen, temporäre Schließberechtigungsvergabe (Az), mechatronische Kombinationsmöglichkeit für Schlüssel und Zylinder

L: S: EP: 0,00 Stk PP:

30JC25G Z GHS quattro VHZ Drahtseil 450mm

Vorhangschloss mit 450 mm langem Stahlseil.

zB. Type Serie 2001 von dormakaba oder Gleichwertiges.

Angebotenes Erzeugnis: (.....)

Kriterien der Gleichwertigkeit: Modularität über unterschiedliche Zylinderbauformen, temporäre Schließberechtigungsvergabe (Az), mechatronische Kombinationsmöglichkeit für Schlüssel und Zylinder

L: S: EP: 0,00 Stk PP:

30JC25H Z GHS quattro VHZ Staubschutz 2004

Staubschutzkappe aus Kunststoff.

Angebotenes Erzeugnis: (.....)

L: S: EP: 0,00 Stk PP:

30JC26 Z Blechmontagezylinder Blechmontagezylinder (BMZ) für eine Generalhauptschlüsselanlage (GHS), aus Messing vernickelt, Verschlussriegel Stahl verzinkt.

30JC26A Z GHS quattro BMZ DM=23mm Schlüssel n.abziehbar

Blechmontagezylinder mit Durchmesser 23 mm. Schlüssel in Offenstellung nicht abziehbar.

zB. Type quattro BMZ 1031 von dormakaba oder Gleichwertiges.

Angebotenes Erzeugnis: (.....)

Kriterien der Gleichwertigkeit: Modularität über unterschiedliche Zylinderbauformen, temporäre Schließberechtigungsvergabe (Az), mechatronische Kombinationsmöglichkeit für Schlüssel und Zylinder

L: S: EP: 0,00 Stk PP:

30JC26B Z GHS quattro BMZ DM=23mm Schlüssel abziehbar

Blechmontagezylinder mit Durchmesser 23 mm. Schlüssel in Offenstellung abziehbar.

zB. Type quattro BMZ 1061 von dormakaba oder Gleichwertiges.

Angebotenes Erzeugnis: (.....)

Kriterien der Gleichwertigkeit: Modularität über unterschiedliche Zylinderbauformen, temporäre Schließberechtigungsvergabe (Az), mechatronische Kombinationsmöglichkeit für Schlüssel und Zylinder

L: S: EP: 0,00 Stk PP:

30JC26C Z GHS quattro BMZ DM=29mm Schlüssel n.abziehbar

Blechmontagezylinder mit Durchmesser 29 mm. Schlüssel in Offenstellung nicht abziehbar.

zB. Type quattro BMZ 1090 von dormakaba oder Gleichwertiges.

Angebotenes Erzeugnis: (.....)

Kriterien der Gleichwertigkeit: Modularität über unterschiedliche Zylinderbauformen, temporäre Schließberechtigungsvergabe (Az), mechatronische Kombinationsmöglichkeit für Schlüssel und Zylinder

L: S: EP: 0,00 Stk PP:

30JC26D Z GHS quattro BMZ DM=24mm Schlüssel n.abziehbar

Blechmontagezylinder mit Durchmesser 24 mm. Schlüssel in Offenstellung nicht abziehbar.
zB. Type quattro BMZ 1091 von dormakaba oder Gleichwertiges.

Angebotenes Erzeugnis: (.....)

Kriterien der Gleichwertigkeit: Modularität über unterschiedliche Zylinderbauformen, temporäre Schließberechtigungsvergabe (Az), mechatronische Kombinationsmöglichkeit für Schlüssel und Zylinder

L: S: EP: 0,00 Stk PP:

30JC26E Z GHS quattro BMZ mit Sonderriegel

Sonderriegel lt. beigestellter Zeichnung oder nach Muster.

Angebotenes Erzeugnis: (.....)

L: S: EP: 0,00 Stk PP:

30JC30 Z Sonderzylinder Sonderausführungen für eine Generalhauptschlüsselanlage (GHS) für spezielle Anwendungen.

30JC30A Z GHS quattro HZ Schalterzylinder

Halbzylinder Messing vernickelt mit Gesamtlänge 40mm, rückseitig zwei Gewindebohrungen M4
Angebotenes Erzeugnis: (.....)

L: S: EP: 0,00 Stk PP:

30JC30B Z GHS quattro Fenstergriff

Fenstergriff matt vernickelt mit eingebautem Zylinder Typ 1008c Vierkant 8mm, wahlweise 35 oder 45mm lang.

zB. Type quattro Fenstergriff 3463 von dormakaba oder Gleichwertiges.

Angebotenes Erzeugnis: (.....)

Kriterien der Gleichwertigkeit: Modularität über unterschiedliche Zylinderbauformen, temporäre Schließberechtigungsvergabe (Az), mechatronische Kombinationsmöglichkeit für Schlüssel und Zylinder

L: S: EP: 0,00 Stk PP:

30JC30C Z GHS quattro Schalterzylinder

Schalterzylinder Messing vernickelt, mit flachem Triebarm aus Kunststoff Triebarm im Standard mit Radialspiel.

zB. Type quattro Schalterzylinder 1007F von dormakaba oder Gleichwertiges.

Angebotenes Erzeugnis: (.....)

Kriterien der Gleichwertigkeit: Modularität über unterschiedliche Zylinderbauformen, temporäre Schließberechtigungsvergabe (Az), mechatronische Kombinationsmöglichkeit für Schlüssel und Zylinder

L: S: EP: 0,00 Stk PP:

30JC30D Z GHS quattro Glastürschloss

Zylinder Messing vernickelt, Verschlussriegel Stahl verzinkt, Schlossplatte Aluminium eloxiert
Zylinder wahlweise mit oder ohne Schlüsselabzug in Offenstellung

zB. Type quattro Glastürschloss 80-4-040 von dormakaba oder Gleichwertiges.

Angebotenes Erzeugnis: (.....)

Kriterien der Gleichwertigkeit: Modularität über unterschiedliche Zylinderbauformen, temporäre Schließberechtigungsvergabe (Az), mechatronische Kombinationsmöglichkeit für Schlüssel und Zylinder

L: S: EP: 0,00 Stk PP:

30JC31 Z Möbelzylinder und Möbelschlösser (MAS) für eine Generalhauptschlüsselanlage (GHS) und sperrbare Griffoliven für Kastentüren, Container und Schiebeschränke. Zylinder aus Messing vernickelt.

30JC31A Z GHS quattro MAS1350 Anschlagschloss

Möbel-Anschlagschloss mit einstellbarem Dornmaß zwischen 15 bis 40 mm Links, rechts und als Lade oben und unten verwendbar. Zylinder Messing vernickelt, DM 24 mm, Länge 26,5 mm, inkl. Rosette und Befestigungsschrauben.

zB. Type quattro MAS1350 von dormakaba oder Gleichwertiges.

Angebotenes Erzeugnis: (.....)

Kriterien der Gleichwertigkeit: Modularität über unterschiedliche Zylinderbauformen, temporäre Schließberechtigungsvergabe (Az), mechatronische Kombinationsmöglichkeit für Schlüssel und Zylinder

L: S: EP: 0,00 Stk PP:

30JC31B Z GHS quattro MAS1074 Anschlagschloss

Möbel-Anschlagschloss Zylinder Messing vernickelt DM 22mm, Länge 25mm, Einbautiefe 21 mm, Dornmaß D 25mm, inkl. Rosette, Schließblech und Befestigungsschrauben.

zB. Type quattro MAS1074 von dormakaba oder Gleichwertiges.

Angebotenes Erzeugnis: (.....)

Kriterien der Gleichwertigkeit: Modularität über unterschiedliche Zylinderbauformen, temporäre Schließberechtigungsvergabe (Az), mechatronische Kombinationsmöglichkeit für Schlüssel und Zylinder

L: S: EP: 0,00 Stk PP:

30JC31C Z GHS quattro MAS1075 Fallenschloss

Möbel-Fallenschloss Zylinder Messing vernickelt DM 22mm, Länge 25mm, Einbautiefe 21mm, Dornmaß D25mm, inkl. Rosette, Schließblech und Befestigungsschrauben.

zB. Type quattro MAS1075 von dormakaba oder Gleichwertiges.

Angebotenes Erzeugnis: (.....)

Kriterien der Gleichwertigkeit: Modularität über unterschiedliche Zylinderbauformen, temporäre Schließberechtigungsgabe (Az), mechatronische Kombinationsmöglichkeit für Schlüssel und Zylinder

L: S: EP: 0,00 Stk PP:

30JC31D Z GHS quattro MES2345 Drehstangenschloss

Möbel-Espagnolettenschloss Zylinder Messing vernickelt, DM 24 mm, Länge 26,5 mm, Einbautiefe 22 mm, Dornmaß D23 mm, inkl. Zylinderrosette, 2 Schließhaken, 2 Schließbolzen, 2 Stangenschlaufen, 1 Drehstange 1930mm. Schlüsselabzug in Offen- und Geschlossenstellung möglich.

zB. Type quattro MES2345 von dormakaba oder Gleichwertiges.

Angebotenes Erzeugnis: (.....)

Kriterien der Gleichwertigkeit: Modularität über unterschiedliche Zylinderbauformen, temporäre Schließberechtigungsgabe (Az), mechatronische Kombinationsmöglichkeit für Schlüssel und Zylinder

L: S: EP: 0,00 Stk PP:

30JC31E Z GHS quattro MES3016 Drehstangenschloss

Möbel-Drehstangenschloss Zylinder Messing vernickelt, DM 22 mm, Länge 25 mm, Dornmaß 38 mm, inkl. Zylinderrosette, Drehstange DM 8 mm, 2000 mm lang, 2 Fanghaken, 2 Schließkloben, 1 Schließblech und Befestigungsschrauben. Selbsteinstellend links und rechts verwendbar. Schlüsselabzug nur in Geschlossenstellung möglich.

zB. Type quattro MES3016 von dormakaba oder Gleichwertiges.

Angebotenes Erzeugnis: (.....)

Kriterien der Gleichwertigkeit: Modularität über unterschiedliche Zylinderbauformen, temporäre Schließberechtigungsgabe (Az), mechatronische Kombinationsmöglichkeit für Schlüssel und Zylinder

L: S: EP: 0,00 Stk PP:

30JC31F Z GHS quattro MES3017 Drehstangenschloss

Möbel-Drehstangenschloss Zylinder Messing vernickelt, DM22mm, Länge 25mm, Dornmaß 28mm, inkl. Zylinderrosette, Drehstange DM 8mm, 2000mm lang, 2 Fanghaken, 2 Schließkloben, 1 Schließblech und Befestigungsschrauben. Selbsteinstellend links und rechts verwendbar. Schlüsselabzug nur in Geschlossenstellung möglich.

zB. Type quattro MES3017 von dormakaba oder Gleichwertiges.

Angebotenes Erzeugnis: (.....)

Kriterien der Gleichwertigkeit: Modularität über unterschiedliche Zylinderbauformen, temporäre Schließberechtigungsvergabe (Az), mechatronische Kombinationsmöglichkeit für Schlüssel und Zylinder

L: S: EP: 0,00 Stk PP:

30JC31G Z GHS quattro DRZ75-4-020 Druckzylinder

Möbel-Druckzylinder Zylinder Messing vernickelt; Hülsendurchmesser 23 mm.
zB. Type quattro DRZ75-4-020 Druckzylinder von dormakaba oder Gleichwertiges.
Angebotenes Erzeugnis: (.....)

Kriterien der Gleichwertigkeit: Modularität über unterschiedliche Zylinderbauformen, temporäre Schließberechtigungsvergabe (Az), mechatronische Kombinationsmöglichkeit für Schlüssel und Zylinder

L: S: EP: 0,00 Stk PP:

30JC31H Z GHS quattro ZVZXIII Zentralverschluss

Zentralverschlusszylinder Messing vernickelt, Anschraubplatte Stahl verzinkt Zylinder Durchmesser 22mm, Länge 25mm.
zB. Type quattro ZVZXIII Zentralverschluss von dormakaba oder Gleichwertiges.
Angebotenes Erzeugnis: (.....)

Kriterien der Gleichwertigkeit: Modularität über unterschiedliche Zylinderbauformen, temporäre Schließberechtigungsvergabe (Az), mechatronische Kombinationsmöglichkeit für Schlüssel und Zylinder

L: S: EP: 0,00 Stk PP:

30JC32 Z Möbelzylinder und Möbelschlösser (MAS) für eine Generalhauptschlüsselanlage (GHS) und sperrbare Griffoliven für Kastentüren, Container und Schiebeschränke. Zylinder aus Messing vernickelt.

30JC32A Z GHS quattro Griffolive 3561 ASS

Olive aus Metall vernickelt, Zylinder Messing vernickelt Geeignet für Materialstärke 16 bis 32mm, Vierkant 7mm
Angebotenes Erzeugnis: (.....)

L: S: EP: 0,00 Stk PP:

30JC32C Z GHS quattro Griffolive 75-3-007

Olivengriff aus Delrin (Standard beige), DM 42 mm Zylinder matt vernickelt Vierkant 7 mm, wahlweise 35 oder 45 mm lang.
Angebotenes Erzeugnis: (.....)

L: S: EP: 0,00 Stk PP:

30JC32D Z GHS quattro Griffolive 3413

Olive aus Metall vernickelt, DM 48mm Zylinder Messing vernickelt Vierkant 7mm, wahlweise 35 oder 45mm lang.

Angebotenes Erzeugnis: (.....)

L: S: EP: 0,00 Stk PP:

30JC32E Z GHS quattro Griffolive 3413.2

Olive aus Metall vernickelt, DM 36mm Zylinder Messing vernickelt Vierkant 7mm, wahlweise 35 oder 45mm lang.

Angebotenes Erzeugnis: (.....)

L: S: EP: 0,00 Stk PP:

30JC35 Z Schlüssel für eine Generalhauptschlüsselanlage (GHS) aus Neusilber in SmartKey Ausführung mit färbigem Kunststoffclip, zwölf wählbare Farben: dunkelrot (Standard bei quattro), dunkelblau, dunkelgrün, dunkelviolett, hellrot, hellgelb, hellgrün, hellblau, hellviolett, schwarz, fluoreszierend (weiß), orange.

GHS = Schließanlage, deren Funktionen mit Hilfe von Generalhauptschlüssel (GHS), Hauptschlüsseln (HS) und Gruppenschlüssel (GS) ermöglicht werden. Eigenschlüssel (ES) sind auch in diesem Anlagentyp grundsätzlich möglich.

30JC35A Z GHS quattro Eigenschlüssel m.färbigem Clip

Eigenschlüssel aus Neusilber in SmartKey Ausführung mit färbigem Kunststoffclip.

Angebotenes Erzeugnis: (.....)

L: S: EP: 0,00 Stk PP:

30JC35B Z GHS quattro Haupt- und Gruppenschlüssel m.färbigem Clip

Haupt- und Gruppenschlüssel aus Neusilber in SmartKey Ausführung mit färbigem Kunststoffclip.

Angebotenes Erzeugnis: (.....)

L: S: EP: 0,00 Stk PP:

30JC35C Z GHS quattro Gefahrenschlüssel m.großer Reide

Gefahrenschlüssel in Spezialausführung zur Verwendung bei Zylinder mit Gefahrenfunktion, mit großer Reide.

Angebotenes Erzeugnis: (.....)

L: S: EP: 0,00 Stk PP:

30JC35D Z GHS quattro Eigenschlüssel XL m.färbigem Clip

Eigenschlüssel aus Neusilber in LargeKey Ausführung mit färbigem Kunststoffclip.

Angebotenes Erzeugnis: (.....)

L: S: EP: 0,00 Stk PP:

30JC35E Z GHS quattro Haupt- und Gruppenschlüssel XL m.färbigem Clip

Haupt- und Gruppenschlüssel aus Neusilber in LargeKey Ausführung mit färbigem Kunststoffclip.
Angebotenes Erzeugnis: (.....)

L: S: EP: 0,00 Stk PP:

30JC35H Z GHS quattro Serviceschlüssel m.färbigem Clip

Serviceschlüssel für Schließzylinder mit Servicefunktion (Az), Personen die vorübergehenden, kontrollierten Zutritt erfordern (Hundesitter, Babysitter, Gärtner, Handwerker, ...) aus Neusilber in SmartKey Ausführung mit färbigem Kunststoffclip.
Angebotenes Erzeugnis: (.....)

L: S: EP: 0,00 Stk PP:

30JC35J Z GHS quattro Kombischlüssel Legic Advant 4kB

Kombi-Schlüssel mit Clipreide Legic Advant 4 Kilobyte, Ausführung mit schwarzen Clip samt Farbring.
Angebotenes Erzeugnis: (.....)

L: S: EP: 0,00 Stk PP:

30JC35K Z GHS quattro Kombischlüssel Mifare DESFire 8kB

Kombi-Schlüssel mit Clipreide Mifare DESFire 8 Kilobyte, Ausführung mit schwarzen Clip samt Farbring.
Angebotenes Erzeugnis: (.....)

L: S: EP: 0,00 Stk PP:

30JC80 Z Aufzahlung (Az) auf die Positionen ZHS quattro und GHS quattro, ohne Unterschied der Schließanlagenart.

30JC80A Z Az quattro f.Funktion Gefahrenfunktion

für Gefahrenfunktion: Bei einseitig steckendem Schlüssel kann von der Gegenseite mit dem Gefahrenschlüssel gesperrt werden.

L: S: EP: 0,00 Stk PP:

30JC80B Z Az quattro f.Funktion beidseitig sperrbar

für beidseitig sperrbare Ausführung. Doppelzylinder sind auch im versperrten Zustand, bei auf der Innenseite verdreht angestecktem Schlüssel, von der Außenseite mit einem berechtigten Schlüssel sperrbar. Der Schlüssel auf der gegenüberliegenden Seite dreht sich mit.

L: S: EP: 0,00 Stk PP:



dokaJA BSZ

30JC80C Z Az quattro f.Funktion beidseitig sperrbar Priorität

für beidseitig sperrbare Ausführung. Doppelzylinder sind auch im versperrten Zustand, bei auf der Innenseite verdreht angestecktem Schlüssel, von der Außenseite mit einem berechtigten Schlüssel sperrbar. Der Schlüssel auf der gegenüberliegenden Seite dreht sich nicht mit.

L: S: EP: 0,00 Stk PP:



dokaJA BSZ

30JC80G Z Az quattro f.Funktion Bauzeitfunktion

für Bauzeitfunktion: Während der Bauzeit können Schlüssel eingesetzt werden, die nach Inbetriebnahme der Schließanlage durch Umsperrung ihre Sperrberechtigung verlieren. Der Auftraggeber (zB. für Wohnungsmakler) behält den Bauzeitschlüssel für alle nicht verkauften Wohnungen. Wird eine Wohnung verkauft, wird bei der Übergabe mittels Umsperrschlüssel der eigentliche Wohnungsschlüssel berechtigt und übergeben sowie gleichzeitig der "Maklerschlüssel" deaktiviert.

L: S: EP: 0,00 Stk PP:



dokaJA bauzeit

30JC80H Z Az quattro f.Funktion Duplofunktion

für Sonderfunktion die definierten Schlüsseln nur die Fallenbetätigung ermöglicht.

L: S: EP: 0,00 Stk PP:

30JC80J Z Az quattro f.Funktion Servicefunktion kontroll.Zutritt

für Sonderfunktion von Türen (bzw. für Personal), die vorübergehenden, kontrollierten Zutritt erfordern (zB. Babysitter, Gärtner, Handwerker, ...).

Funktionsbeschreibung an der Türaußenseite:

- Das äußere Zylinderinsert hat zwei Abzugspositionen – 6 Uhr und 8 Uhr
- Der Inhaber-Schlüssel hat für beide Abzugspositionen, 6 Uhr und 8 Uhr Zutritt
- Wird der Inhaber-Schlüssel in der 8 Uhr Position abgezogen, ist der Service-Schlüssel aktiviert und hat Zutritt

Anbieter von Mechanischen Schließsystemen, die eine vorübergehende, kontrollierte Zutrittsentscheidung nicht realisieren können, dürfen auch zeitlich begrenzte "elektrische" Lösungen anbieten (zB. e-Zylinder mit Kombischlüssel oder ähnliches).

L: S: EP: 0,00 Stk PP:



dokaJC Service

30JC81 Z Aufzahlung (Az) auf die Positionen ZHS quattro und GHS quattro, ohne Unterschied der Schließanlagenart.

30JC81A Z **Az quattro f.VdS-Klasse BZ(+)**
 für Ausführung VdS-Klasse BZ(+).

L: S: EP: 0,00 Stk PP:

30JC81B Z **Az quattro f. BS1/EN1303C**
 für Ausführung bei WK3/RC3 Türen ohne Schutzbeschlag an der Angriffseite für eine erhöhte Schutzwirkung.

L: S: EP: 0,00 Stk PP:

30JC81C Z **Az quattro f.Verschleißfestigkeit CNI**
 für erhöhte Schichtdicke der Vernickelung zur Erhöhung der Verschleißfestigkeit für außergewöhnlich hohe Sperrzyklen.

L: S: EP: 0,00 Stk PP:

30JC81D Z **Az quattro f.Oberfläche messing poliert**
 für Zylinderoberfläche messing poliert oder messing antik.

L: S: EP: 0,00 Stk PP:

30JC81E Z **Az quattro f.Oberfläche chrom**
 für Zylinderoberfläche verchromt, chrom poliert oder chrom matt.

L: S: EP: 0,00 Stk PP:

30JC81F	Z	Az quattro f.Oberfläche brüniert für Zylinderoberfläche brüniert (braun mittel). L: S: EP: 0,00 Stk PP:
30JC81G	Z	Az quattro f.Oberfläche lackiert für Zylinderoberfläche lackiert (wahlweise braun dunkel oder schwarz matt). L: S: EP: 0,00 Stk PP:
30JC81H	Z	Az quattro f.Oberfläche chemisch nickel (NIC) für höhere Schichtdicke Nickel für erhöhten Verschleißschutz. L: S: EP: 0,00 Stk PP:
30JC81I	Z	Az quattro f.Rückfräsung für Gehäuserückfräsung im Stegbereich nach Millimeterangabe (1 - 5mm). L: S: EP: 0,00 Stk PP:
30JC81J	Z	Az quattro f.Zahnritzel 10Zähne für Mitnehmer als Zahnritzel mit 10 Zähnen ausgeführt. L: S: EP: 0,00 Stk PP:
30JC81L	Z	Az quattro f.thermisch isoliert für thermisch isolierte Ausführung bei Passivhäuser, Laubengang-Türen und Zugänge mit hohen Wärmedämmanforderungen <ul style="list-style-type: none">• Schutz gegen Kondenswasserbildung auf der Türinnenseite auch bei extrem kalten Temperaturen• Schutz gegen Schlagregen auf der Türaußenseite und Schutz gegen Zugluft ("blower door" Test)• Lieferbar als Doppel- oder Drehknopfzylinder sowie asymmetrischem Mitnehmer• Ausschließlich mit BSZ-Funktion (beidseitig-sperrbarer Zylinder) ausgeführt• Moosgummidichtung gegen Zugluft• EN 1303:2015-08 mit Klassifizierungsschlüssel: 160B0C6B• EN 1634-1 Brandschutzprüfung Klassifizierung EI30• Schlagregendichtheit gemäß ÖNORM EN 12208 Klasse E1050 L: S: EP: 0,00 Stk PP:

30JC81M	Z	Az quattro f.5mm Verlängerung für Zylinderverlängerung um 5 mm. L: S: EP: 0,00 Stk PP:
30JC81N	Z	Az quattro f.Kurzzylinder asymmetrisch für Längenkombination 25+ XX mm (XX mindestens 35mm). L: S: EP: 0,00 Stk PP:
30JC81O	Z	Az quattro f.Mega-Knauf DKZ für Sonderausführung des Drehknopfes. L: S: EP: 0,00 Stk PP:
30JC81P	Z	Az quattro f.Staub- und Spritzwasserschutz für Schutzklappe zum Schutz des Zylinders bzw. Schließkanals vor Verschmutzung und Spritzwasser. (ist pro Seite anzugeben). L: S: EP: 0,00 Stk PP:
30JC81Q	Z	Az quattro f.Relativbewegung für Funktion: Bei einer vollen Drehbewegung des Schlüssels um 360° führt der Mitnehmer nur einen Teil dieser Drehbewegung aus. L: S: EP: 0,00 Stk PP:
30JC81R	Z	Az quattro f. Freilauf f.Getriebechlösser für Funktion: Bei abgezogenem Schlüssel ist die Sperrnase (Mitnehmer) gänzlich frei drehbar. L: S: EP: 0,00 Stk PP:
30JC95	Z	Montage und Dienstleistungen Montage von Zylindern bei freiem Loch. Beinhaltet auch die Sperrprobe. Jegliche erforderliche Nacharbeit bei unzureichenden Türausfräsungen, Einstellarbeiten an Türbändern, Beschlägen, Türschlössern, Schließblechen, Türschließern oder sonstigen Komponenten an der Tür sind nicht Leistungsbestandteil der Zylindermontage. Zylindertypen DZ, DKZ, HZ, BMZ
30JC95A	Z	quattro Projektierung Projektierung (Ermittlung der Türen und Zylinderabmessungen). L: S: EP: 0,00 PA PP:

30JC95B	Z	quattro Schließplanerstellung Schließplanerstellung. L: S: EP: 0,00 PA PP:
30JC95F	Z	quattro Regieleistung Monteur Regieleistung Monteur. L: S: EP: 0,00 h PP:
30JG	Z	Ergänzungsprodukte Schließanlage (dormakaba) Version: 2024-05 Im Folgenden ist das Liefern und Montieren von Hausbrieffachanlagen, Schlüsseldepots, WC-, Blindzylinder,... beschrieben. 1. Leistungsumfang/einkalkulierte Leistungen: Hausbriefkasten, Ablagefächer, Schlüsselkästen und Hausverteileranlagen sind für Zusteller und Empfänger jederzeit leicht zugänglich und griffgünstig anzuordnen. 2. Aufzählungen/Zubehör/Einbauteile: Positionen für Aufzählungen, Zubehör und Einbauteile beschreiben Ergänzungen/Erweiterungen/Varianten zu vorangegangenen Positionen (Leistungen) und werden nur aus dem System oder der Auswahl von Produkten des Herstellers der Grundposition angeboten bzw. ausgeführt.
30JG29	Z	Depots und Schränke Depots für kontrollierte Ausgabe von Schlüsseln. Entnahme des gesicherten Schlüssels ist nur durch Deponierung eines berechtigten Schlüssels möglich. Kombination jeweils paarweise. Schlüsselschränke abschließbar zur sicheren Aufbewahrung von Schlüsseln und Schlüsselbündeln.
30JG29A	Z	Schlüsseldepot 1 Paar Schlüsseldepot für einen Schlüssel. Ein Zylinderpaar. zB. Type ZSL Depot von dormakaba oder Gleichwertiges. Angebotenes Erzeugnis: (.....) L: S: EP: 0,00 Stk PP:
30JG29B	Z	Schlüsseldepot 2 Paar Schlüsseldepot für zwei Schlüssel. Zwei Zylinderpaare. zB. Type ZSL Depot von dormakaba oder Gleichwertiges. Angebotenes Erzeugnis: (.....) L: S: EP: 0,00 Stk PP:

30JG29C Z Schlüsseldepot 3 Paar

Schlüsseldepot für drei Schlüssel. Drei Zylinderpaare.
zB. Type ZSL Depot von dormakaba oder Gleichwertiges.
Angebotenes Erzeugnis: (.....)

L: S: EP: 0,00 Stk PP:

30JG29E Z Schlüsselschrank f.50 Schlüssel

Schlüsselschrank für bis zu 50 Schlüssel.
zB. Type ZSL Schrankdepot von dormakaba oder Gleichwertiges.
Angebotenes Erzeugnis: (.....)

L: S: EP: 0,00 Stk PP:

30JG29F Z Schlüsselschrank f.100 Schlüssel

Schlüsselschrank für bis zu 100 Schlüssel.
zB. Type ZSL Schrankdepot von dormakaba oder Gleichwertiges.
Angebotenes Erzeugnis: (.....)

L: S: EP: 0,00 Stk PP:

30JG29G Z Schlüsselschrank f.150 Schlüssel

Schlüsselschrank für bis zu 150 Schlüssel.
zB. Type ZSL Schrankdepot von dormakaba oder Gleichwertiges.
Angebotenes Erzeugnis: (.....)

L: S: EP: 0,00 Stk PP:

30JG29H Z Schlüsselschrank f.200 Schlüssel

Schlüsselschrank für bis zu 200 Schlüssel.
zB. Type ZSL Schrankdepot von dormakaba oder Gleichwertiges.
Angebotenes Erzeugnis: (.....)

L: S: EP: 0,00 Stk PP:

30JG29J Z Schlüsselschrank f.300 Schlüssel

Schlüsselschrank für bis zu 300 Schlüssel.
zB. Type ZSL Schrankdepot von dormakaba oder Gleichwertiges.
Angebotenes Erzeugnis: (.....)

L: S: EP: 0,00 Stk PP:

30JG40 Z Sonstige Zylinder, Messing vernickelt. Im Positionsstichwort ist die Gesamtlänge L angegeben.

30JG40A Z **WC-Zylinder b.65mm**
WC-Drehknopfzylinder mit rot/grün besetzt bzw. offen Anzeige.

L: S: EP: 0,00 Stk PP:

30JG40B Z **WC-Zylinder b.70mm**
WC-Zylinder WC-Drehknopfzylinder mit rot/grün besetzt bzw. offen Anzeige.

L: S: EP: 0,00 Stk PP:

30JG40C Z **WC-Zylinder b.75mm**
WC-Zylinder WC-Drehknopfzylinder mit rot/grün besetzt bzw. offen Anzeige.

L: S: EP: 0,00 Stk PP:

30JG41 Z Blindzylinder Euro-Zylinderprofil ausgeführt als Blindzylinder. Messing vernickelt. Im Positionsstichwort ist die Gesamtlänge L angegeben.

30JG41A Z **Blindzylinder b.45mm**
Blindzylinder im Euro-Profil mit einer Gesamtlänge bis 45 mm.
Angebotenes Erzeugnis: (.....)

L: S: EP: 0,00 Stk PP:



dokaJA BlindHZ

30JG41D Z **Blindzylinder b.60mm**
Blindzylinder im Euro-Profil mit einer Gesamtlänge bis 60 mm.
Angebotenes Erzeugnis: (.....)

L: S: EP: 0,00 Stk PP:



dokaJA BlindDZ

30JG41E Z **Blindzylinder b.65mm**
Blindzylinder im Euro-Profil mit einer Gesamtlänge bis 65 mm.
Angebotenes Erzeugnis: (.....)

L: S: EP: 0,00 Stk PP:



dokaJA BlindDZ

30JG41F Z Blindzylinder b.70mm

Blindzylinder im Euro-Profil mit einer Gesamtlänge bis 70 mm.

Angebotenes Erzeugnis: (.....)

L: S: EP: 0,00 Stk PP:



dokaJA BlindDZ

30JG41G Z Blindzylinder b.75mm

Blindzylinder im Euro-Profil mit einer Gesamtlänge bis 75 mm.

Angebotenes Erzeugnis: (.....)

L: S: EP: 0,00 Stk PP:



dokaJA BlindDZ

30JG41H Z Blindzylinder b.80mm

Blindzylinder im Euro-Profil mit einer Gesamtlänge bis 80 mm.

Angebotenes Erzeugnis: (.....)

L: S: EP: 0,00 Stk PP:



dokaJA BlindDZ

30JG41I Z Blindzylinder b.85mm

Blindzylinder im Euro-Profil mit einer Gesamtlänge bis 85 mm.

Angebotenes Erzeugnis: (.....)

L: S: EP: 0,00 Stk PP:



dokaJA BlindDZ

30JG41J Z Blindzylinder b.90mm

Blindzylinder im Euro-Profil mit einer Gesamtlänge bis 90 mm.

Angebotenes Erzeugnis: (.....)

L: S: EP: 0,00 Stk PP:



dokaJA BlindDZ

30JG41K Z Blindzylinder b.95mm

Blindzylinder im Euro-Profil mit einer Gesamtlänge bis 95 mm.

Angebotenes Erzeugnis: (.....)

L: S: EP: 0,00 Stk PP:



dokaJA BlindDZ

30JG41L Z Blindzylinder b.105mm

Blindzylinder im Euro-Profil mit einer Gesamtlänge bis 105 mm.

Angebotenes Erzeugnis: (.....)

L: S: EP: 0,00 Stk PP:



dokaJA BlindDZ

30JG41M Z Blindzylinder b.110mm

Blindzylinder im Euro-Profil mit einer Gesamtlänge bis 110 mm.

Angebotenes Erzeugnis: (.....)

L: S: EP: 0,00 Stk PP:



dokaJA BlindDZ

30JG41N Z Blindzylinder b.115mm

Blindzylinder im Euro-Profil mit einer Gesamtlänge bis 115 mm.

Angebotenes Erzeugnis: (.....)

L: S: EP: 0,00 Stk PP:



dokaJA BlindDZ

30JG410 Z Blindzylinder b.120mm

Blindzylinder im Euro-Profil mit einer Gesamtlänge bis 120 mm.

Angebotenes Erzeugnis: (.....)

L: S: EP: 0,00 Stk PP:



dokaJA BlindDZ

30JG42 Z Doppelzylinder (EDZ), Messing vernickelt. Im Positionsstichwort ist die Gesamtlänge L angegeben.

30JG42A Z EDZ b.100mm f.Müllraum Wien MA48

Einbau-Doppelzylinder WEZ2000/882AM im Euro-Profil mit einer Gesamtlänge bis 100 mm.

Angebotenes Erzeugnis: (.....)

L: S: EP: 0,00 Stk PP:



dokaJA pentaEDZ

30JG42B Z EDZ b.100mm f.Müllraum NÖ WAZ

Einbau-Doppelzylinder NÖWAZ im Euro-Profil mit einer Gesamtlänge bis 100 mm.

Angebotenes Erzeugnis: (.....)

L: S: EP: 0,00 Stk PP:



dokaJA pentaEDZ

30JG43 Z Halbzylinder (HZ), Messing vernickelt. Im Positionsstichwort ist die Gesamtlänge L angegeben.

30JG43A Z HZ b.35mm f.WienStrom

Einbau-Halbzylinder WIENSTROM im Euro-Profil mit einer Gesamtlänge bis 35 mm, Übergabe an AG (Einbau durch WienStrom).

Angebotenes Erzeugnis: (.....)

L: S: EP: 0,00 Stk PP:

30JG43B Z HZ b.35mm f.WienEnergie

Einbau-Halbzylinder WIENERERGIE im Euro-Profil mit einer Gesamtlänge bis 35 mm, Übergabe an AG (Einbau durch WienEnergie).

Angebotenes Erzeugnis: (.....)

L: S: EP: 0,00 Stk PP:

30JG43C Z HZ b.35mm f.WienWasser

Einbau-Halbzylinder WIENWASSER im Euro-Profil mit einer Gesamtlänge bis 35 mm, Übergabe an AG (Einbau durch WienWasser).

Angebotenes Erzeugnis: (.....)

L: S: EP: 0,00 Stk PP:

30JG49 Z Blechmontagezylinder (BMZ) für eine Zentral- und Hauptschlüsselanlagen (ZHS) für Schlüsseldepots, Schlüsselschränke, Notschlüsselkästen und Brieffachanlagen. Zylinder aus Messing vernickelt.

30JG49A Z ZHS penta Blechmontagezylinder f.Brieffachanlagen

Standardausführung.

Angebotenes Erzeugnis: (.....)

L: S: EP: 0,00 Stk PP:



dokaJA pentaBlech

30JG49B Z ZHS quattro Blechmontagezylinder f.Brieffachanlagen

Standardausführung.

Angebotenes Erzeugnis: (.....)

L: S: EP: 0,00 Stk PP:



dokaJA quattroBlech

30JG49C Z ZHS pextraQ Blechmontagezylinder f.Brieffachanlagen

Standardausführung.

Angebotenes Erzeugnis: (.....)

L: S: EP: 0,00 Stk PP:

30JG70 Z Möbelschlosskästen und Möbelschlösser mit auswechselbarem Schließsystem

- Vormontage des Schlosskörpers inkl. Zubehör möglich

- Nachträglicher Einsatz des Schließsystems (Zylinder oder Olive)
- Rasche und problemlose Austauschbarkeit des Schließsystems
- Kombinierbar mit Kaba oder Gege ASS Möbelzylinder
- Wahlweise Zylinder oder Griffoliven einsetzbar

Konstruktion:

- Kasten verwendbar für rechts, links und Laden
- Drehbare Teile sind kunststoffgelagert
- Variable Schließeinsätze für Griffoliven, Möbelzylinder und Euro-Sperre
- Dornmaße 16, 20, 25, 30 und 40mm integrierbar in kompatible mechanische Schließenanlagen

30JG70A Z ASS Anschlagschloss leichte Ausführung

Schlosskasten aus Metall vernickelt, ohne Schließeinsatz und ohne Schließblech Leichte Ausführung, Dornmaß 16, 20, 25 oder 30mm.

zB. Type ASS von dormakaba oder Gleichwertiges.

Angebotenes Erzeugnis: (.....)

L: S: EP: 0,00 Stk PP:

30JG70B Z ASS Anschlagschloss schwere Ausführung

Schlosskasten aus Metall vernickelt, ohne Schließeinsatz und ohne Schließblech Schwere Ausführung, Dornmaß 30 oder 40 mm.

zB. Type ASS von dormakaba oder Gleichwertiges.

Angebotenes Erzeugnis: (.....)

L: S: EP: 0,00 Stk PP:

30JG70C Z ASS Anschlagschloss für Europrofilzylinder

Schlosskasten aus Metall vernickelt, für Europrofil-Zylinder gerichtet Dornmaß 40 mm.

zB. Type ASS von dormakaba oder Gleichwertiges.

Angebotenes Erzeugnis: (.....)

L: S: EP: 0,00 Stk PP:

30JG70D Z ASS Fallenschloss

Schlosskasten aus Metall vernickelt, 1/2-tourig, ohne Schließeinsatz, inkl. 1 Stk. Lappenschließblech, Dornmaß 30 mm.

zB. Type ASS von dormakaba oder Gleichwertiges.

Angebotenes Erzeugnis: (.....)

L: S: EP: 0,00 Stk PP:

30JG70E Z ASS Drehstangenschloss leichte Ausführung

Schlosskasten aus Metall vernickelt, ohne Schließeinsatz, inkl. Zubehör (Winkelschließblech, 2 Schließhaken, 2 Hakenlager, 2 Schließbolzen auf Platte) Gerichtet für Drehstangen DM 6 mm Dornmaß 16, 20, 25 oder 30 mm nach Wahl des AG.

zB. Type ASS von dormakaba oder Gleichwertiges.

Angebotenes Erzeugnis: (.....)

L: S: EP: 0,00 Stk PP:

30JG70F Z ASS Drehstangenschloss schwere Ausführung

Schlosskasten aus Metall vernickelt, ohne Schließensatz, inkl. Zubehör (Winkelschließblech, 2 Schließhaken, 2 Hakenlager, 2 Schließbolzen auf Platte) Gerichtet für Drehstangen DM 8 mm Dornmaß 30 oder 40 mm nach Wahl des AG.

zB. Type ASS von dormakaba oder Gleichwertiges.

Angebotenes Erzeugnis: (.....)

L: S: EP: 0,00 Stk PP:

30JG70G Z ASS Drehstangenschloss für Europrofilzyl.

Schlosskasten aus Metall vernickelt, für Europrofil-Zylinder gerichtet Dornmaß 40 mm, für Drehstangen DM 8 mm.

zB. Type ASS von dormakaba oder Gleichwertiges.

Angebotenes Erzeugnis: (.....)

L: S: EP: 0,00 Stk PP:

30JG70H Z ASS Drehstangen DM 6mm

Drehstange für ASS Drehstangenschlösser Durchmesser 6mm Länge 1000, 1200 oder 1500 mm.

Benötigte Drehstangenlänge:

zB. Type ASS von dormakaba oder Gleichwertiges.

Angebotenes Erzeugnis: (.....)

L: S: EP: 0,00 Stk PP:

30JG70I Z ASS Drehstangen DM 8mm

Drehstange für ASS Drehstangenschlösser Durchmesser 8 mm Länge 1000, 1200 oder 1500 mm.

Benötigte Drehstangenlänge:

zB. Type ASS von dormakaba oder Gleichwertiges.

Angebotenes Erzeugnis: (.....)

L: S: EP: 0,00 Stk PP:

30JG90 Z Depotschlüsselrohr für eine Sicherheits- Generalhauptschlüssel-, Hauptschlüssel- oder Zentralschlossanlage, für Halbzylinder (HZ) L=30mm vorgerichtet. Im Positionsstichwort ist das Material Edelstahl (NIRO) oder Aluminium (ALU), die Anwendung und Ausführung angegeben.

30JG90A Z Depotschlüsselrohr NIRO DM=50mm f.FEUERWEHR m.Maueranker

Depotschlüsselrohr für Zugang durch die Feuerwehr, DM = 50 mm, mit Edelstahlverschluß und Maueranker

zB. Type DSR.A.50.NIRO von dormakaba oder Gleichwertiges.

Angebotenes Erzeugnis: (.....)

L: S: EP: 0,00 Stk PP:



dokaJD Depot47_1

30JG90B Z Depotschlüsselrohr NIRO DM=50mm f.LIFT m.Maueranker

Depotschlüsselrohr für Zugang der Aufzugsnotstellen sowie weitere im Alarmfall gefugte Einsatzpersonen, DM = 50 mm, mit Edelstahlverschluß und Maueranker

zB. Type DSR.A.50.NIRO von dormakaba oder Gleichwertiges.

Angebotenes Erzeugnis: (.....)

L: S: EP: 0,00 Stk PP:



dokaJD Depot47_1

30JG90C Z Depotschlüsselrohr NIRO DM=50mm f.FEUERWEHR

Depotschlüsselrohr für Zugang durch die Feuerwehr, DM = 50mm, mit Edelstahlverschluß

zB. Type DSR.50.NIRO von dormakaba oder Gleichwertiges.

Angebotenes Erzeugnis: (.....)

L: S: EP: 0,00 Stk PP:



dokaJD Depot50_2

30JG90D Z Depotschlüsselrohr NIRO DM=50mm f.LIFT

Depotschlüsselrohr für Zugang der Aufzugsnotstellen sowie weitere im Alarmfall gefugte Einsatzpersonen, DM = 50mm, mit Edelstahlverschluß

zB. Type DSR.50.NIRO von dormakaba oder Gleichwertiges.

Angebotenes Erzeugnis: (.....)

L: S: EP: 0,00 Stk PP:



dokaJD Depot50_2

30JG90E Z Depotschlüsselrohr NIRO DM=50mm+Deckel f.FEUERWEHR

Depotschlüsselrohr für Zugang durch die Feuerwehr, DM = 50mm, mit Edelstahlverschluß und Edelstahlschwingdeckel

zB. Type DSR.ROS.D.50.NIRO von dormakaba oder Gleichwertiges.

Angebotenes Erzeugnis: (.....)

L: S: EP: 0,00 Stk PP:



dokaJD Depot50D_1

30JG90G Z Depotschlüsselrohr NIRO DM=80mm f.FEUERWEHR

Depotschlüsselrohr für Zugang durch die Feuerwehr, DM = 80mm, mit Edelstahlverschluß

zB. Type DSR.80.NIRO von dormakaba oder Gleichwertiges.

Angebotenes Erzeugnis: (.....)

L: S: EP: 0,00 Stk PP:



dokaJD Depot80_1

30JG90H Z Depotschlüsselrohr NIRO DM=80mm f.LIFT

Depotschlüsselrohr für Zugang der Aufzugsnotstellen sowie weitere im Alarmfall gefugte Einsatzpersonen, DM = 50mm, mit Edelstahlverschluß

zB. Type DSR.80.NIRO von dormakaba oder Gleichwertiges.

Angebotenes Erzeugnis: (.....)

L: S: EP: 0,00 Stk PP:



dokaJD Depot80_1

30JG90I Z Depotschlüsselrohr NIRO DM=80mm+Deckel f.FEUERWEHR

Depotschlüsselrohr für Zugang durch die Feuerwehr, DM = 80mm, mit Edelstahlverschluß und Edelstahlschwingdeckel

zB. Type DSR.ROS.D.80.NIRO von dormakaba oder Gleichwertiges.

Angebotenes Erzeugnis: (.....)

L: S: EP: 0,00 Stk PP:

30JG90J Z Depotschlüsselrohr NIRO DM=80mm+Deckel f.LIFT

Depotschlüsselrohr für Zugang der Aufzugsnotstellen sowie weitere im Alarmfall gefugte Einsatzpersonen, DM = 80mm, mit Edelstahlverschluß und Edelstahlschwingdeckel

zB. Type DSR.ROS.D.80.NIRO von dormakaba oder Gleichwertiges.

Angebotenes Erzeugnis: (.....)

L: S: EP: 0,00 Stk PP:

30JG90O Z Aufputztresor NIRO

Aufputztresor für Zugang der Aufzugsnotstellen sowie weitere im Alarmfall gefugten Einsatzpersonen, DM = 80mm, mit Edelstahlverschluß und Edelstahlschwingdeckel

zB. Type APT.NIRO von dormakaba oder Gleichwertiges.

Angebotenes Erzeugnis: (.....)

L: S: EP: 0,00 Stk PP:



dokaJD DepotAP

30JG95 Z Montage und Dienstleistungen Montage von Zylindern bei freiem Loch. Beinhaltet auch die Sperrprobe. Jegliche erforderliche Nacharbeit bei unzureichenden Türausfräsungen, Einstellarbeiten an Türbändern, Beschlägen, Türschlössern, Schließblechen, Türschließern oder sonstigen Komponenten an der Tür sind nicht Leistungsbestandteil der Zylindermontage. Zylindertypen DZ, DKZ, HZ, BMZ

30JG95F Z Regieleistung Monteur

Regieleistung Monteur.

L: S: EP: 0,00 h PP:

30JG98 Z Software zur Schlüsselverwaltung Software zur Verwaltung der Schließanlage. Als Datensatz wird die Anzahl der Schlüsselschließungen bzw. Schlüsselkurzbezeichnungen bezeichnet (bei Anlagen mit vielen Eigenschlüsseln beachten).

30JG98A Z Schließanlagenverwaltungssoftware b.500 Schlüssel

Nutzungsgebühr für eine Software zur Verwaltung der Schließanlage, abgerechnet wird in Jahresmieten (1 VE = 1 Jahr).

Kriterien der Gleichwertigkeit:

- Verwalten von Schließungen und Zutrittsberechtigungen
- Protokollierte Aus- und Rückgabe von Schlüsseln
- Statusprotokollierung zu jedem Schlüssel
- Integriertes Bestellwesen

Angebotenes Erzeugnis: (.....)

L: S: EP: 0,00 VE PP:

30JG98B Z Schließanlagenverwaltungssoftware b.1000 Schlüssel

Nutzungsgebühr für eine Software zur Verwaltung der Schließanlage, abgerechnet wird in Jahresmieten (1 VE = 1 Jahr).

Kriterien der Gleichwertigkeit:

- Verwalten von Schließungen und Zutrittsberechtigungen
- Protokollierte Aus- und Rückgabe von Schlüsseln
- Statusprotokollierung zu jedem Schlüssel
- Integriertes Bestellwesen
- Reservierungseinträge und Erinnerungsfunktion für fällige Rückgaben
- Einstellbare Benutzerrechte und Kompetenzstufen
- Einzelplatz- und netzwerkfähig

Angebotenes Erzeugnis: (.....)

L: S: EP: 0,00 VE PP:

30JG98C Z Schließanlagenverwaltungssoftware b.unbegrenzte Schlüssel

Nutzungsgebühr für eine Software zur Verwaltung der Schließanlage, abgerechnet wird in Jahresmieten (1 VE = 1 Jahr).

Kriterien der Gleichwertigkeit:

- Verwalten von Schließungen und Zutrittsberechtigungen
- Protokollierte Aus- und Rückgabe von Schlüsseln
- Statusprotokollierung zu jedem Schlüssel
- Integriertes Bestellwesen
- Reservierungseinträge und Erinnerungsfunktion für fällige Rückgaben
- Einstellbare Benutzerrechte und Kompetenzstufen
- CAD Unterstützung (DXF und DWG)
- Verwaltung beliebig vieler Schließanlagen
- Einzelplatz- und netzwerkfähig

Angebotenes Erzeugnis: (.....)

L: S: EP: 0,00 VE PP:

31

Metallbauarbeiten

Version 022 (2021-12)

Soweit in Vorbemerkungen oder Positionstexten nicht anders angegeben, gelten für alle Leistungen dieser Gruppe folgende Regelungen:

1. Qualitätsanforderungen/Ausführung:

Metallbauarbeiten werden entsprechend der (den) ausgeschriebenen Ausführungsklasse(n) gemäß ÖNORM in einer für die Fertigung der Konstruktionsteile sowohl großemäßig als auch von der Kran-, Maschinen- und der Prüfgeräteausstattung her geeigneten Betriebsstätte ausgeführt.

1.1 Korrosionsbeständiger Stahl:

Im Folgenden ist unter Edelstahl korrosionsbeständiger Stahl (z.B. V2A oder V4A) beschrieben.

1.2 Stahlgüte:

Alle Positionen sind mindestens mit Stahlgüte S 235 JR, gemäß EN 10025-2 ausgeführt

1.3 Stahlteile im Außenbereich:

Stahlteile im Außenbereich sind feuerverzinkt, gemäß ÖNORM EN ISO 1461.

2. Einkalkulierte Leistungen:

Folgende Leistungen sind (ergänzend zu den Nebenleistungen gemäß ÖNORM) in die Einheitspreise einkalkuliert:

- Bohren von Montagelöchern in Mauerwerk, Beton oder Stahlbeton bis zu einem Durchmesser von 20 mm, wenn gelieferte Bauteile auch montiert werden

Kommentar:

Für die Ausführung von konstruktiven Bauteilen (z.B. Geländer, Treppen, Roste, Vordächer) stehen 4 Ausführungsklassen – EXC1 bis EXC 4 zur Verfügung. Kriterien bzw. Anforderungen für die Auswahl der Ausführungsklassen sind in EN 1993-1-1 angegeben.

Etwaige Blindstöcke sind in den Leistungsgruppen für jene Bauteile beschrieben, bei denen sie gegebenenfalls zum Einsatz kommen.

Gliederung der ULGs (neu):

Um die in der vorliegenden LG enthaltenen Produkte einer praxismgerechten Preisgleitung unterziehen zu können, wurden diese - wie folgt - gegliedert.

- bis ULG 31.32: Produkte und Konstruktionen (Konstruktive Stahlbauteile), die unter Beschaffung/Einsatz von Vormaterialien beim Hersteller gefertigt werden (z.B. Geländer, Stiegen, Gitterroste, Zäune)
- ab ULG 31.41: Produkte, die überwiegend als Fertigprodukt bezogen und bereitgestellt werden (z.B. Profilylinder, Briefkästen, Hausbrieffachanlagen, Beschläge)

Um die Kostenentwicklung eines Systems (Produktes) mit Hilfe eines Index/einer Arbeitskategorie beschreiben zu können, muss ein Index aus mehreren Messgrößen, die in einem Warenkorb mit unterschiedlichen Anteilen zusammen gefasst werden, gebildet werden.

In der LG 00 (Allgemeine Bestimmungen) sind entsprechende Arbeitskategorien, die nach überwiegendem Inhalt der beschriebenen Leistung vereinbart werden können, beschrieben.

Frei zu formulieren (z.B.):

- Oberfläche feuerverzinkt und nass beschichtet (Malerarbeiten)
- Sicherheitsgitter gemäß ÖNORM EN 1627: Türen, Fenster, Vorhangfassaden, Gitterelemente und Abschlüsse - Einbruchhemmung - Anforderungen und Klassifizierung
- Laufsteg für Schrägdächer aus Alu-Profilen
- Stahl-Geländer ohne Abschlussbögen am Geländerende (z.B. zwischen zwei Mauerpfeiler)
- Fenster, Fenstertüren, Türen und Tore aus Stahl
- Traforaumabschlüsse und Traforaumausstattungen
- Aufzugsschächte einschließlich z.B. Ankerteile, Ausfachungen und Portale
- Zäune für Ballspielanlagen
- Instandsetzungsarbeiten

Literaturhinweis (z.B.):

OIB - Richtlinien

ÖNORM B 2225: Metallbauarbeiten, Herstellung von Stahl- und Aluminiumtragwerken sowie Korrosionsschutzarbeiten (Werkvertragsnorm)

ÖNORM B 3716: Glas im Bauwesen - Konstruktiver Glasbau

ÖNORM B 5371: Treppen, Geländer und Brüstungen in Gebäuden und von Außenanlagen

ÖNORM B 8207: Rauch- und Abgasfänge - Leitern und Stege für die Durchführung der Reinigung und Überprüfung von Fängen

ÖNORM Z 1600: Leitern - Fest verlegte Aufstiege aus metallischen Werkstoffen an baulichen Anlagen

ÖNORM EN 1090: Ausführung von Stahltragwerken und Aluminiumtragwerken

ÖNORM EN 13724: Postalische Dienstleistungen - Einwurföffnungen von Hausbriefkästen - Anforderungen und Prüfungen

ÖNORM EN 1990: Grundlagen der Tragwerksplanung

ÖNORM EN 1991: Einwirkungen auf Tragwerke

ÖNORM EN 1993: Bemessung und Konstruktion von Stahlbauten

ÖNORM B 1991: Einwirkungen auf Tragwerke - Nationale Festlegungen zu ÖNORM EN 1991-1-1 und nationale Ergänzungen

ÖNORM EN 1993: Bemessung und Konstruktion von Stahlteilen

31JG Z Hausbrief- und autonome Paketfachanlagen (dormakaba)

Version: 2023-04

Im Folgenden ist das Liefern und Montieren von Hausbrieffachanlagen und elektrisch autonomen Paketfachanlagen beschrieben.

1. Leistungsumfang/einkalkulierte Leistungen:

Hausbrieffachanlagen und elektrischen Paketfachanlagen sind für Zusteller und Empfänger jederzeit leicht zugänglich und griffgünstig anzuordnen.

2. Qualitätsanforderungen/Ausführung:

Jedes Brieffach besteht aus schmelztauchveredeltem (beschichtetem) oder sendzimirverzinktem Stahlblech mit Pulverbeschichtung, nach Wahl des Auftragnehmers, in einer RAL-Standardfarbe nach Wahl des Auftraggebers aus der Farbkarte des Herstellers, für die kein Aufpreis vorgesehen ist. Jedes Brieffach ist mit einer frontseitigen Entnahmetür mit Blechmontagezylinder mit 2 Schlüsseln, einem Schlüsselabzugsanschlag und einem von innen auswechselbarem Beschriftungsschild ca. 70 x 20 mm mit eingelegtem Namen, einschließlich Topnummer und Einwurfschlitze mit geräuscharmer Klappe gemäß ÖNORM, ausgestattet. Zylinder und/oder Schlüssel sind mit einem eindeutigen Identifizierungscode für etwaige Schlüsselnachbestellungen gekennzeichnet. Namenslisten werden vom Auftraggeber in elektronischer Form zur Verfügung gestellt. Der Stapelraum ist mindestens 10 cm tief.

3. Einkalkulierte Leistungen:

Die Montage einzelner Brieffächer oder einer Hausbrieffachanlage erfolgt - bei Wandmontage auch unter Berücksichtigung des Untergrundes - mit Befestigungsmaterial nach Wahl des Auftragnehmers.

Die einzelnen Brieffächer werden, damit eine Stabilität der Gesamtanlage gewährleistet ist, jeweils mit allen benachbarten Briefkästen ausreichend verschraubt oder vernietet.

Alle auf Dauer sichtbar bleibenden Montage-Öffnungen (z.B. Nietlöcher) sind mit Abdeckungen verschlossen.

4. Aufzählungen/Zubehör/Einbauteile:

Positionen für Aufzählungen, Zubehör und Einbauteile beschreiben

Ergänzungen/Erweiterungen/Varianten zu vorangegangenen Positionen (Leistungen) und werden nur aus dem System oder der Auswahl von Produkten des Herstellers der Grundposition angeboten bzw. ausgeführt.

31JG10 Z Blechmontagezylinder (BMZ) für eine Zentral- und Hauptschlüsselanlagen (ZHS) für Schlüsseldeposits, Schlüsselschränke, Notschlüsselkästen und Brieffachanlagen. Zylinder aus Messing vernickelt.

31JG10A Z **ZHS penta Blechmontagezylinder f.Brieffachanlagen**

Standardausführung.

Angebotenes Erzeugnis: (.....)

L: S: EP: 0,00 Stk PP:

31JG10B Z **ZHS quattro+ Blechmontagezylinder f.Brieffachanlagen**

Standardausführung.

Angebotenes Erzeugnis: (.....)

L: S: EP: 0,00 Stk PP:

31JG10C Z **ZHS pExtra+ Blechmontagezylinder f.Brieffachanlagen**

Standardausführung.

Angebotenes Erzeugnis: (.....)

L: S: EP: 0,00 Stk PP:

31JG20 Z Hausbrieffachanlage mit Gehäuse und Türen aus sendzimirverzinktem Stahlblech, Einwurf und Entnahme an der Vorderseite mit Klappe, Einwurfgröße: 325 x 35 mm, auswechselbares Namensschild. Abmessungen des Einzelfaches: B = 370 mm, H = 110 mm, T = 270 mm, Ausführung entsprechend der ÖNORM EN 13724. Fachtüren mit Universalstanzung für Blechmontagezylinder zB. Typ BMZ.1.GP und BMZ1091 von dormakaba gerichtet. Standardoberfläche RAL 9016 verkehrsweiß, RAL 7016 anthrazit oder RAL 9007 grau-aluminium nach Wahl des AG.

31JG20A Z **Hausbrieffachanlage 3x1**

Hausbrieffachanlage 3 Einzelfächer untereinander.

L: S: EP: 0,00 Stk PP:



dokaJG BFA 1x3

31JG20B Z Hausbrieffachanlage 3x2

Hausbrieffachanlage zwei 3-teilige Anlagen nebeneinander.

L: S: EP: 0,00 Stk PP:



dokaJG BFA 2x3

31JG20C Z Hausbrieffachanlage 3x3

Hausbrieffachanlage drei 3-teilige Anlagen nebeneinander.

L: S: EP: 0,00 Stk PP:



dokaJG BFA 3x3

31JG20D Z Hausbrieffachanlage 3x4

Hausbrieffachanlage vier 3-teilige Anlagen nebeneinander.

L: S: EP: 0,00 Stk PP:



dokaJG BFA 4x3

31JG20E Z Hausbrieffachanlage 3x5

Hausbrieffachanlage fünf 3-teilige Anlagen nebeneinander.

L: S: EP: 0,00 Stk PP:



dokaJG BFA 5x3

31JG20F Z Hausbrieffachanlage 3x6

Hausbrieffachanlage sechs 3-teilige Anlagen nebeneinander.

L: S: EP: 0,00 Stk PP:



dokaJG BFA 6x3

31JG20G Z Hausbrieffachanlage 3x7

Hausbrieffachanlage sieben 3-teilige Anlagen nebeneinander.

L: S: EP: 0,00 Stk PP:



dokaJG BFA 7x3

31JG20H Z Hausbrieffachanlage 3x8

Hausbrieffachanlage acht 3-teilige Anlagen nebeneinander.

L: S: EP: 0,00 Stk PP:



dokaJG BFA 8x3

31JG20I Z Hausbrieffachanlage 3x9

Hausbrieffachanlage neun 3-teilige Anlagen nebeneinander.

L: S: EP: 0,00 Stk PP:



dokaJG BFA 9x3

31JG20J Z Hausbrieffachanlage 3x10

Hausbrieffachanlage zehn 3-teilige Anlagen nebeneinander.

L: S: EP: 0,00 Stk PP:



dokaJG BFA 10x3

31JG20K Z Hausbrieffachanlage 3x11

Hausbrieffachanlage elf 3-teilige Anlagen nebeneinander.

L: S: EP: 0,00 Stk PP:



dokaJG BFA 11x3

31JG20L Z Hausbrieffachanlage 3x12

Hausbrieffachanlage zwölf 3-teilige Anlagen nebeneinander.

L: S: EP: 0,00 Stk PP:



dokaJG BFA 12x3

31JG21 Z Hausbrieffachanlage mit Gehäuse und Türen aus sendzimirverzinktem Stahlblech, Einwurf und Entnahme an der Vorderseite mit Klappe, Einwurfgröße: 325 x 35 mm, auswechselbares Namensschild. Abmessungen des Einzelfaches: B = 370 mm, H = 110 mm, T = 270 mm, Ausführung entsprechend der ÖNORM EN 13724. Fachtüren mit Universalstanzung für Blechmontagezylinder zB. Typ BMZ.1.GP und BMZ1091 von dormakaba gerichtet. Standardoberfläche RAL 9016 verkehrsweiß, RAL 7016 anthrazit oder RAL 9007 grau aluminium nach Wahl des AG.

31JG21A Z Hausbrieffachanlage 4x1

Hausbrieffachanlage 4 Einzelfächer untereinander.

L: S: EP: 0,00 Stk PP:



dokaJG BFA 1x4

31JG21B Z Hausbrieffachanlage 4x2

Hausbrieffachanlage zwei 4-teilige Anlagen nebeneinander.

L: S: EP: 0,00 Stk PP:



dokaJG BFA 2x4

31JG21C Z Hausbrieffachanlage 4x3

Hausbrieffachanlage drei 4-teilige Anlagen nebeneinander.

L: S: EP: 0,00 Stk PP:



dokaJG BFA 3x4

31JG21D Z Hausbrieffachanlage 4x4

Hausbrieffachanlage vier 4-teilige Anlagen nebeneinander.

L: S: EP: 0,00 Stk PP:

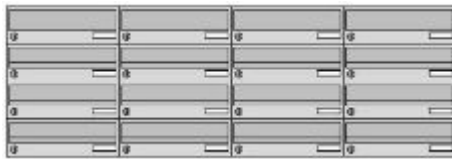

dokaJG BFA 4x4

31JG21E Z Hausbrieffachanlage 4x5

Hausbrieffachanlage fünf 4-teilige Anlagen nebeneinander.

L: S: EP: 0,00 Stk PP:



dokaJG BFA 5x4

31JG21F Z Hausbrieffachanlage 4x6

Hausbrieffachanlage sechs 4-teilige Anlagen nebeneinander.

L: S: EP: 0,00 Stk PP:



dokaJG BFA 6x4

31JG21G Z Hausbrieffachanlage 4x7

Hausbrieffachanlage sieben 4-teilige Anlagen nebeneinander.

L: S: EP: 0,00 Stk PP:



dokaJG BFA 7x4

31JG21H Z Hausbrieffachanlage 4x8

Hausbrieffachanlage acht 4-teilige Anlagen nebeneinander.

L: S: EP: 0,00 Stk PP:



dokaJG BFA 8x4

31JG21I Z Hausbrieffachanlage 4x9

Hausbrieffachanlage neun 4-teilige Anlagen nebeneinander.

L: S: EP: 0,00 Stk PP:



dokaJG BFA 9x4

31JG21J Z Hausbrieffachanlage 4x10

Hausbrieffachanlage zehn 4-teilige Anlagen nebeneinander.

L: S: EP: 0,00 Stk PP:

LB-HB-022

Preisangaben in EUR



dokaJG BFA 10x4

31JG21K Z Hausbrieffachanlage 4x11

Hausbrieffachanlage elf 4-teilige Anlagen nebeneinander.

L: S: EP: 0,00 Stk PP:



dokaJG BFA 11x4

31JG21L Z Hausbrieffachanlage 4x12

Hausbrieffachanlage zwölf 4-teilige Anlagen nebeneinander.

L: S: EP: 0,00 Stk PP:



dokaJG BFA 12x4

31JG22 Z Hausbrieffachanlage mit Gehäuse und Türen aus sendzimirverzinktem Stahlblech, Einwurf und Entnahme an der Vorderseite mit Klappe, Einwurfgröße: 325 x 35 mm, auswechselbares Namensschild. Abmessungen des Einzelfaches: B = 370 mm, H = 110 mm, T = 270 mm, Ausführung entsprechend der ÖNORM EN 13724. Fachtüren mit Universalstanzung für Blechmontagezylinder zB. Typ BMZ.1.GP und BMZ1091 von dormakaba gerichtet. Standardoberfläche RAL 9016 verkehrsweiß, RAL 7016 anthrazit oder RAL 9007 grau aluminium nach Wahl des AG.

31JG22A Z Hausbrieffachanlage 5x1

Hausbrieffachanlage 5 Einzelfächer untereinander.

L: S: EP: 0,00 Stk PP:



dokaJG BFA 1x5

31JG22B Z Hausbrieffachanlage 5x2

Hausbrieffachanlage zwei 5-teilige Anlagen nebeneinander.

L: S: EP: 0,00 Stk PP:



dokaJG BFA 2x5

31JG22C Z Hausbrieffachanlage 5x3

Hausbrieffachanlage drei 5-teilige Anlagen nebeneinander.

L: S: EP: 0,00 Stk PP:



dokaJG BFA 3x5

31JG22D Z Hausbrieffachanlage 5x4

Hausbrieffachanlage vier 5-teilige Anlagen nebeneinander.

L: S: EP: 0,00 Stk PP:



dokaJG BFA 4x5

31JG22E Z Hausbrieffachanlage 5x5

Hausbrieffachanlage fünf 5-teilige Anlagen nebeneinander.

L: S: EP: 0,00 Stk PP:



dokaJG BFA 5x5

31JG22F Z Hausbrieffachanlage 5x6

Hausbrieffachanlage sechs 5-teilige Anlagen nebeneinander.

L: S: EP: 0,00 Stk PP:



dokaJG BFA 6x5

31JG22G Z Hausbrieffachanlage 5x7

Hausbrieffachanlage sieben 5-teilige Anlagen nebeneinander.

L: S: EP: 0,00 Stk PP:



dokaJG BFA 7x5

31JG22H Z Hausbrieffachanlage 5x8

Hausbrieffachanlage acht 5-teilige Anlagen nebeneinander.

L: S: EP: 0,00 Stk PP:



dokaJG BFA 8x5

31JG22I Z Hausbrieffachanlage 5x9

Hausbrieffachanlage neun 5-teilige Anlagen nebeneinander.

L: S: EP: 0,00 Stk PP:



dokaJG BFA 9x5

31JG22J Z Hausbrieffachanlage 5x10

Hausbrieffachanlage zehn 5-teilige Anlagen nebeneinander.

L: S: EP: 0,00 Stk PP:

LB-HB-022

Preisangaben in EUR



dokaJG BFA 10x5

31JG22K Z Hausbrieffachanlage 5x11

Hausbrieffachanlage elf 5-teilige Anlagen nebeneinander.

L: S: EP: 0,00 Stk PP:



dokaJG BFA 11x5

31JG22L Z Hausbrieffachanlage 5x12

Hausbrieffachanlage zwölf 5-teilige Anlagen nebeneinander.

L: S: EP: 0,00 Stk PP:



dokaJG BFA 12x5

31JG23 Z Hausbrieffachanlage mit Gehäuse und Türen aus sendzimirverzinktem Stahlblech, Einwurf und Entnahme an der Vorderseite mit Klappe, Einwurfgröße: 325 x 35 mm, auswechselbares Namensschild. Abmessungen des Einzelfaches: B = 370 mm, H = 110 mm, T = 270 mm, Ausführung entsprechend der ÖNORM EN 13724. Fachtüren mit Universalstanzung für Blechmontagezylinder zB. Typ BMZ.1.GP und BMZ1091 von dormakaba gerichtet. Standardoberfläche RAL 9016 verkehrsweiß, RAL 7016 anthrazit oder RAL 9007 graualuminium nach Wahl des AG.

31JG23A Z Hausbrieffachanlage 6x1

Hausbrieffachanlage 6 Einzelfächer untereinander.

L: S: EP: 0,00 Stk PP:



dokaJG BFA 1x6

31JG23B Z Hausbrieffachanlage 6x2

Hausbrieffachanlage zwei 6-teilige Anlagen nebeneinander.

L: S: EP: 0,00 Stk PP:



dokaJG BFA 2x6

31JG23C Z Hausbrieffachanlage 6x3

Hausbrieffachanlage drei 6-teilige Anlagen nebeneinander.

L: S: EP: 0,00 Stk PP:



dokaJG BFA 3x6

31JG23D Z Hausbrieffachanlage 6x4

Hausbrieffachanlage vier 6-teilige Anlagen nebeneinander.

L: S: EP: 0,00 Stk PP:



dokaJG BFA 4x6

31JG23E Z Hausbrieffachanlage 6x5

Hausbrieffachanlage fünf 6-teilige Anlagen nebeneinander.

L: S: EP: 0,00 Stk PP:



dokaJG BFA 5x6

31JG23F Z Hausbrieffachanlage 6x6

Hausbrieffachanlage sechs 6-teilige Anlagen nebeneinander.

L: S: EP: 0,00 Stk PP:

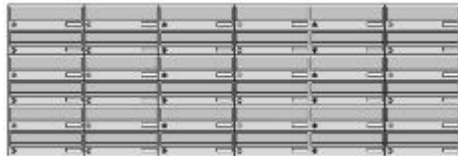

dokaJG BFA 6x6

31JG23G Z Hausbrieffachanlage 6x7

Hausbrieffachanlage sieben 6-teilige Anlagen nebeneinander.

L: S: EP: 0,00 Stk PP:



dokaJG BFA 7x6

31JG23H Z Hausbrieffachanlage 6x8

Hausbrieffachanlage acht 6-teilige Anlagen nebeneinander.

L: S: EP: 0,00 Stk PP:



dokaJG BFA 8x6

31JG23I Z Hausbrieffachanlage 6x9

Hausbrieffachanlage neun 6-teilige Anlagen nebeneinander.

L: S: EP: 0,00 Stk PP:



dokaJG BFA 9x6

31JG23J Z Hausbrieffachanlage 6x10

Hausbrieffachanlage zehn 6-teilige Anlagen nebeneinander.

L: S: EP: 0,00 Stk PP:



dokaJG BFA 10x6

31JG23K Z Hausbrieffachanlage 6x11

Hausbrieffachanlage elf 6-teilige Anlagen nebeneinander.

L: S: EP: 0,00 Stk PP:

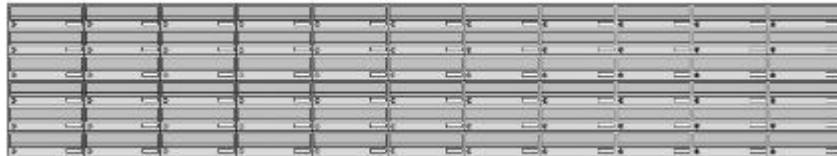

dokaJG BFA 11x6

31JG23L Z Hausbrieffachanlage 6x12

Hausbrieffachanlage zwölf 6-teilige Anlagen nebeneinander.

L: S: EP: 0,00 Stk PP:



dokaJG BFA 6x12

31JG24 Z Hausbrieffachanlage mit Gehäuse und Türen aus sendzimirverzinktem Stahlblech, Einwurf und Entnahme an der Vorderseite mit Klappe, Einwurfgröße: 325 x 35 mm, auswechselbares Namensschild. Abmessungen des Einzelfaches: B = 370 mm, H = 110 mm, T = 270 mm, Ausführung entsprechend der ÖNORM EN 13724. Fachtüren mit Universalstanzung für Blechmontagezylinder zB. Typ BMZ.1.GP und BMZ1091 von dormakaba gerichtet. Standardoberfläche RAL 9016 verkehrsweiß, RAL 7016 anthrazit oder RAL 9007 graualuminium nach Wahl des AG.

31JG24A Z Hausbrieffachanlage 7x1

Hausbrieffachanlage 7 Einzelfächer untereinander.

L: S: EP: 0,00 Stk PP:



dokaJG BFA 1x7

31JG24B Z Hausbrieffachanlage 7x2

Hausbrieffachanlage zwei 7-teilige Anlagen nebeneinander.

L: S: EP: 0,00 Stk PP:



dokaJG BFA 2x7

31JG24C Z Hausbrieffachanlage 7x3

Hausbrieffachanlage drei 7-teilige Anlagen nebeneinander.

L: S: EP: 0,00 Stk PP:



dokaJG BFA 3x7

31JG24D Z Hausbrieffachanlage 7x4

Hausbrieffachanlage vier 7-teilige Anlagen nebeneinander.

L: S: EP: 0,00 Stk PP:



dokaJG BFA 4x7

31JG24E Z Hausbrieffachanlage 7x5

Hausbrieffachanlage fünf 7-teilige Anlagen nebeneinander.

L: S: EP: 0,00 Stk PP:



dokaJG BFA 5x7

31JG24F Z Hausbrieffachanlage 7x6

Hausbrieffachanlage sechs 7-teilige Anlagen nebeneinander.

L: S: EP: 0,00 Stk PP:



dokaJG BFA 6x7

31JG24G Z Hausbrieffachanlage 7x7

Hausbrieffachanlage sieben 7-teilige Anlagen nebeneinander.

L: S: EP: 0,00 Stk PP:



dokaJG BFA 7x7

31JG24H Z Hausbrieffachanlage 7x8

Hausbrieffachanlage acht 7-teilige Anlagen nebeneinander.

L: S: EP: 0,00 Stk PP:



dokaJG BFA 8x7

31JG24I Z Hausbrieffachanlage 7x9

Hausbrieffachanlage neun 7-teilige Anlagen nebeneinander.

L: S: EP: 0,00 Stk PP:

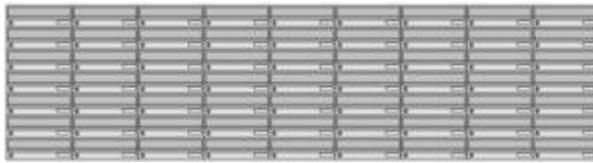

dokaJG BFA 9x7

31JG24J Z Hausbrieffachanlage 7x10

Hausbrieffachanlage zehn 7-teilige Anlagen nebeneinander.

L: S: EP: 0,00 Stk PP:



dokaJG BFA 10x7

31JG24K Z Hausbrieffachanlage 7x11

Hausbrieffachanlage elf 7-teilige Anlagen nebeneinander.

L: S: EP: 0,00 Stk PP:



dokaJG BFA 11x7

31JG24L Z Hausbrieffachanlage 7x12

Hausbrieffachanlage zwölf 7-teilige Anlagen nebeneinander.

L: S: EP: 0,00 Stk PP:



dokaJG BFA 12x7

31JG25 Z Hausbrieffachanlage mit Gehäuse und Türen aus sendzimirverzinktem Stahlblech, Einwurf und Entnahme an der Vorderseite mit Klappe, Einwurfgröße: 325 x 35 mm, auswechselbares Namensschild. Abmessungen des Einzelfaches: B = 370 mm, H = 110 mm, T = 270 mm, Ausführung entsprechend der ÖNORM EN 13724. Fachtüren mit Universalstanzung für Blechmontagezylinder zB. Typ BMZ.1.GP und BMZ1091 von dormakaba gerichtet. Standardoberfläche RAL 9016 verkehrsweiß, RAL 7016 anthrazit oder RAL 9007 grau aluminium nach Wahl des AG.

31JG25A Z Hausbrieffachanlage 8x1

Hausbrieffachanlage 8 Einzelfächer untereinander.

L: S: EP: 0,00 Stk PP:



dokaJG BFA 1x8

31JG25B Z Hausbrieffachanlage 8x2

Hausbrieffachanlage zwei 8-teilige Anlagen nebeneinander.

L: S: EP: 0,00 Stk PP:



dokaJG BFA 2x8

31JG25C Z Hausbrieffachanlage 8x3

Hausbrieffachanlage drei 8-teilige Anlagen nebeneinander.

L: S: EP: 0,00 Stk PP:



dokaJG BFA 3x8

31JG25D Z Hausbrieffachanlage 8x4

Hausbrieffachanlage vier 8-teilige Anlagen nebeneinander.

L: S: EP: 0,00 Stk PP:



dokaJG BFA 4x8

31JG25E Z Hausbrieffachanlage 8x5

Hausbrieffachanlage fünf 8-teilige Anlagen nebeneinander.

L: S: EP: 0,00 Stk PP:



dokaJG BFA 5x8

31JG25F Z Hausbrieffachanlage 8x6

Hausbrieffachanlage sechs 8-teilige Anlagen nebeneinander.

L: S: EP: 0,00 Stk PP:



dokaJG BFA 6x8

31JG25G Z Hausbrieffachanlage 8x7

Hausbrieffachanlage sieben 8-teilige Anlagen nebeneinander.

L: S: EP: 0,00 Stk PP:



dokaJG BFA 7x8

31JG25H Z Hausbrieffachanlage 8x8

Hausbrieffachanlage acht 8-teilige Anlagen nebeneinander.

L: S: EP: 0,00 Stk PP:



dokaJG BFA 8x8

31JG25I Z Hausbrieffachanlage 8x9

Hausbrieffachanlage neun 8-teilige Anlagen nebeneinander.

L: S: EP: 0,00 Stk PP:



dokaJG BFA 9x8

31JG25J Z Hausbrieffachanlage 8x10

Hausbrieffachanlage zehn 8-teilige Anlagen nebeneinander.

L: S: EP: 0,00 Stk PP:



dokaJG BFA 10x8

31JG25K Z Hausbrieffachanlage 8x11

Hausbrieffachanlage elf 8-teilige Anlagen nebeneinander.

L: S: EP: 0,00 Stk PP:



dokaJG BFA 11x8

31JG25L Z Hausbrieffachanlage 8x12

Hausbrieffachanlage zwölf 8-teilige Anlagen nebeneinander.

L: S: EP: 0,00 Stk PP:



dokaJG BFA 12x8

31JG27 Z Aufzahlung (Az) auf die Positionen Hausbrieffachanlage

- 31JG27A** Z **Az Hausbriefachanlage f.Ausführung 260x110x380mm**
für Abmessungen des Einzelfaches: B = 260 mm, H = 110 mm, T = 380 mm.

L: S: EP: 0,00 Stk PP:
- 31JG27B** Z **Az Hausbriefachanlage f.Ausführung 300x110x380mm**
für Abmessungen des Einzelfaches: B = 300 mm, H = 110 mm, T = 380 mm.

L: S: EP: 0,00 Stk PP:
- 31JG30 Z Aufzahlung (Az) auf die Positionen Hausbriefachanlage
- 31JG30A** Z **Az Hausbriefachanlage f.RAL-Farbe nach Wahl AG**
für RAL-Farbe nach Wahl des AG.

L: S: EP: 0,00 Stk PP:
- 31JG30B** Z **Az Hausbriefachanlage f.Unterputzrahmen 20mm**
für Unterputzrahmen umlaufend 20 x 20 mm.

L: S: EP: 0,00 Stk PP:
- 31JG30C** Z **Az Hausbriefachanlage f.Aufputzrahmen 2mm**
für enganliegende Verkleidung dreiseitig.

L: S: EP: 0,00 Stk PP:
- 31JG30D** Z **Az Hausbriefachanlage f.Ausführung SF isoliert+therm.getr**
für Ausführung Durchwurfbriefkasten für das Türseitenfeld (SF) mit Frontplatte isoliert und thermisch getrennt Stärke 24 - 44 mm.

L: S: EP: 0,00 Stk PP:
- 31JG30G** Z **Az Hausbriefachanlage f.Ausführung freistehend**
für freistehende Ausführung mit enganliegender Verkleidung dreiseitig mit Formrohr 80 x 40 mm beidseitig und Bodenplatte gedübelt auf fertigen Fußboden FFB.

L: S: EP: 0,00 Stk PP:
- 31JG60 Z **Intelligente Elektronische Paketanlage für das autonome Empfangen und Versenden der Pakete.** Freistehend auf einem Montagesockel, inklusive umlaufender Aluminium Verkleidung RI242 und Rückwand RI205. Verstärkter Kastenkorpus mit verstärkten, innenliegenden Scharnieren und Schloss. Touch Display 10,4" zum flächenbündigen Einbau IP68. Die Verwendung der Paketanlage ist Zusteller unabhängig und somit völlig diskriminierungsfrei.

Oberfläche Tür: verzinktes Stahlblech 1,2 mm, RAL-Farbe nach Wahl AG.

Funktionsweise:

- Zustellung: Der Zusteller wählt am Tablet "Paket zustellen", den Namen des Empfängers und die Fachgröße aus und legt das Paket in das Fach. Der Empfänger erhält sofort eine PushNachricht und eine Email.
- Empfang: Abholung einfach über eine Smartphone-App.

31JG60A Z Elektronische Paketfachanlage B300 H220 T380mm

Paket-, Depot- und Sammelbriefkastenanlage mit Abmessungen Breite 300 mm, Höhe 220 mm und Tiefe 380 mm.

zB. Type ZWICKbox B300 H220 T380mm von dormakaba oder Gleichwertiges.

Angebotenes Erzeugnis:(.....)

L: S: EP: 0,00 Stk PP:

31JG60B Z Elektronische Paketfachanlage B300 H330 T380mm

Paket-, Depot- und Sammelbriefkastenanlage mit Abmessungen Breite 300 mm, Höhe 330 mm und Tiefe 380 mm.

zB. Type ZWICKbox B300 H330 T380mm von dormakaba oder Gleichwertiges.

Angebotenes Erzeugnis:(.....)

L: S: EP: 0,00 Stk PP:

31JG60C Z Elektronische Paketfachanlage B300 H440 T380mm

Paket-, Depot- und Sammelbriefkastenanlage mit Abmessungen Breite 300 mm, Höhe 440 mm und Tiefe 380 mm.

zB. Type ZWICKbox B300 H440 T380mm von dormakaba oder Gleichwertiges.

Angebotenes Erzeugnis:(.....)

L: S: EP: 0,00 Stk PP:

31JG60D Z Elektronische Paketfachanlage B300 H550 T380mm

Paket-, Depot- und Sammelbriefkastenanlage mit Abmessungen Breite 300 mm, Höhe 550 mm und Tiefe 380 mm.

zB. Type ZWICKbox B300 H550 T380mm von dormakaba oder Gleichwertiges.

Angebotenes Erzeugnis:(.....)

L: S: EP: 0,00 Stk PP:

31JG60E Z Elektronische Paketfachanlage B300 H660 T380mm

Paket-, Depot- und Sammelbriefkastenanlage mit Abmessungen Breite 300 mm, Höhe 660 mm und Tiefe 380 mm.

zB. Type ZWICKbox B300 H660 T380mm von dormakaba oder Gleichwertiges.

Angebotenes Erzeugnis:(.....)

L: S: EP: 0,00 Stk PP:

31JG60F Z Elektronische Paketfachanlage B300 H770 T380mm

Paket-, Depot- und Sammelbriefkastenanlage mit Abmessungen Breite 300 mm, Höhe 770 mm und Tiefe 380 mm.

zB. Type ZWICKbox B300 H770 T380mm von dormakaba oder Gleichwertiges.

Angebotenes Erzeugnis:(.....)

L: S: EP: 0,00 Stk PP:

31JG60G Z Elektronische Paketfachanlage B300 H880 T380mm

Paket-, Depot- und Sammelbriefkastenanlage mit Abmessungen Breite 300 mm, Höhe 880 mm und Tiefe 380 mm.

zB. Type ZWICKbox B300 H880 T380mm von dormakaba oder Gleichwertiges.

Angebotenes Erzeugnis:(.....)

L: S: EP: 0,00 Stk PP:

31JG60H Z Elektronische Paketfachanlage B600 H220 T380mm

Paket-, Depot- und Sammelbriefkastenanlage mit Abmessungen Breite 600 mm, Höhe 220 mm und Tiefe 380 mm.

zB. Type ZWICKbox B600 H220 T380mm von dormakaba oder Gleichwertiges.

Angebotenes Erzeugnis:(.....)

L: S: EP: 0,00 Stk PP:

31JG60I Z Elektronische Paketfachanlage B600 H330 T380mm

Paket-, Depot- und Sammelbriefkastenanlage mit Abmessungen Breite 600 mm, Höhe 330 mm und Tiefe 380 mm.

zB. Type ZWICKbox B600 H330 T380mm von dormakaba oder Gleichwertiges.

Angebotenes Erzeugnis:(.....)

L: S: EP: 0,00 Stk PP:

31JG60J Z Elektronische Paketfachanlage B600 H440 T380mm

Paket-, Depot- und Sammelbriefkastenanlage mit Abmessungen Breite 600 mm, Höhe 440 mm und Tiefe 380 mm.

zB. Type ZWICKbox B600 H440 T380mm von dormakaba oder Gleichwertiges.

Angebotenes Erzeugnis:(.....)

L: S: EP: 0,00 Stk PP:

31JG60K Z Elektronische Paketfachanlage B600 H550 T380mm

Paket-, Depot- und Sammelbriefkastenanlage mit Abmessungen Breite 600 mm, Höhe 550 mm und Tiefe 380 mm.

zB. Type ZWICKbox B600 H550 T380mm von dormakaba oder Gleichwertiges.

Angebotenes Erzeugnis:(.....)

L: S: EP: 0,00 Stk PP:

31JG60L Z Elektronische Paketfachanlage B600 H660 T380mm

Paket-, Depot- und Sammelbriefkastenanlage mit Abmessungen Breite 600 mm, Höhe 660 mm und Tiefe 380 mm.

zB. Type ZWICKbox B600 H660 T380mm von dormakaba oder Gleichwertiges.

Angebotenes Erzeugnis:(.....)

L: S: EP: 0,00 Stk PP:

31JG60M Z Elektronische Paketfachanlage B600 H770 T380mm

Paket-, Depot- und Sammelbriefkastenanlage mit Abmessungen Breite 600 mm, Höhe 770 mm und Tiefe 380 mm.

zB. Type ZWICKbox B600 H770 T380mm von dormakaba oder Gleichwertiges.

Angebotenes Erzeugnis:(.....)

L: S: EP: 0,00 Stk PP:

31JG60N Z Elektronische Paketfachanlage B600 H880 T380mm

Paket-, Depot- und Sammelbriefkastenanlage mit Abmessungen Breite 600 mm, Höhe 880 mm und Tiefe 380 mm.

zB. Type ZWICKbox B600 H880 T380mm von dormakaba oder Gleichwertiges.

Angebotenes Erzeugnis:(.....)

L: S: EP: 0,00 Stk PP:

31JG60O Z Elektronische Paketfachanlage B900 H220 T380mm

Paket-, Depot- und Sammelbriefkastenanlage mit Abmessungen Breite 600 mm, Höhe 220 mm und Tiefe 380 mm.

zB. Type ZWICKbox B900 H220 T380mm von dormakaba oder Gleichwertiges.

Angebotenes Erzeugnis:(.....)

L: S: EP: 0,00 Stk PP:

31JG60P Z Elektronische Paketfachanlage B900 H330 T380mm

Paket-, Depot- und Sammelbriefkastenanlage mit Abmessungen Breite 600 mm, Höhe 330 mm und Tiefe 380 mm.

zB. Type ZWICKbox B900 H330 T380mm von dormakaba oder Gleichwertiges.

Angebotenes Erzeugnis:(.....)

L: S: EP: 0,00 Stk PP:

31JG60Q Z Elektronische Paketfachanlage B900 H440 T380mm

Paket-, Depot- und Sammelbriefkastenanlage mit Abmessungen Breite 600 mm, Höhe 440 mm und Tiefe 380 mm.

zB. Type ZWICKbox B900 H440 T380mm von dormakaba oder Gleichwertiges.

Angebotenes Erzeugnis:(.....)

L: S: EP: 0,00 Stk PP:

31JG60R Z Elektronische Paketfachanlage B900 H550 T380mm

Paket-, Depot- und Sammelbriefkastenanlage mit Abmessungen Breite 600 mm, Höhe 550 mm und Tiefe 380 mm.

zB. Type ZWICKbox B900 H550 T380mm von dormakaba oder Gleichwertiges.

Angebotenes Erzeugnis:(.....)

L: S: EP: 0,00 Stk PP:

31JG60S Z Elektronische Paketfachanlage B900 H660 T380mm

Paket-, Depot- und Sammelbriefkastenanlage mit Abmessungen Breite 600 mm, Höhe 660 mm und Tiefe 380 mm.

zB. Type ZWICKbox B900 H660 T380mm von dormakaba oder Gleichwertiges.

Angebotenes Erzeugnis:(.....)

L: S: EP: 0,00 Stk PP:

31JG60T Z Elektronische Paketfachanlage B900 H770 T380mm

Paket-, Depot- und Sammelbriefkastenanlage mit Abmessungen Breite 600 mm, Höhe 770 mm und Tiefe 380 mm.

zB. Type ZWICKbox B900 H770 T380mm von dormakaba oder Gleichwertiges.

Angebotenes Erzeugnis:(.....)

L: S: EP: 0,00 Stk PP:

31JG60U Z Elektronische Paketfachanlage B900 H880 T380mm

Paket-, Depot- und Sammelbriefkastenanlage mit Abmessungen Breite 600 mm, Höhe 880 mm und Tiefe 380 mm.

zB. Type ZWICKbox B900 H880 T380mm von dormakaba oder Gleichwertiges.

Angebotenes Erzeugnis:(.....)

L: S: EP: 0,00 Stk PP:

31JG61 Z Aufzahlung (Az) auf die Positionen Paketfachanlage

31JG61A Z Az Elektronische Paketfachanlage1 f.Anlagentiefe 450mm

für Anlagentiefe 450 mm.

L: S: EP: 0,00 Stk PP:

31JG62 Z Intelligente Elektronische Paketanlage für das autonome Empfangen und Versenden der Pakete. Freistehend auf einem Montagesockel, inklusive umlaufender Aluminium Verkleidung RI242 und Rückwand RI205. Verstärkter Kastenkorpus mit verstärkten, innenliegenden Scharnieren und Schloss. Touch Display 10,4" zum flächenbündigen Einbau IP68. Die Verwendung der Paketanlage ist Zusteller unabhängig und somit völlig diskriminierungsfrei. Oberfläche Tür: verzinktes Stahlblech 1,2 mm, RAL-Farbe nach Wahl AG.

Funktionsweise:

- Zustellung: Der Zusteller wählt am Tablet "Paket zustellen", den Namen des Empfängers und die Fachgröße aus und legt das Paket in das Fach. Der Empfänger erhält sofort eine PushNachricht und eine Email.
- Empfang: Abholung einfach über eine Smartphone-App.

31JG62A Z Elektronische Paketfachanlage B370 H220 T270mm

Paket-, Depot- und Sammelbriefkastenanlage mit Abmessungen Breite 370 mm, Höhe 220 mm und Tiefe 270 mm.

zB. Type ZWICKbox B370 H220 T270mm von dormakaba oder Gleichwertiges.

Angebotenes Erzeugnis:(.....)

L: S: EP: 0,00 Stk PP:

31JG62B Z Elektronische Paketfachanlage B370 H330 T270mm

Paket-, Depot- und Sammelbriefkastenanlage mit Abmessungen Breite 370 mm, Höhe 330 mm und Tiefe 270 mm.

zB. Type ZWICKbox B370 H330 T270mm von dormakaba oder Gleichwertiges.

Angebotenes Erzeugnis:(.....)

L: S: EP: 0,00 Stk PP:

31JG62C Z Elektronische Paketfachanlage B370 H440 T270mm

Paket-, Depot- und Sammelbriefkastenanlage mit Abmessungen Breite 370 mm, Höhe 440 mm und Tiefe 270 mm.

zB. Type ZWICKbox B370 H440 T270mm von dormakaba oder Gleichwertiges.

Angebotenes Erzeugnis:(.....)

L: S: EP: 0,00 Stk PP:

31JG62D Z Elektronische Paketfachanlage B370 H550 T270mm

Paket-, Depot- und Sammelbriefkastenanlage mit Abmessungen Breite 370 mm, Höhe 550 mm und Tiefe 270 mm.

zB. Type ZWICKbox B370 H550 T270mm von dormakaba oder Gleichwertiges.

Angebotenes Erzeugnis:(.....)

L: S: EP: 0,00 Stk PP:

31JG62E Z Elektronische Paketfachanlage B370 H660 T270mm

Paket-, Depot- und Sammelbriefkastenanlage mit Abmessungen Breite 370 mm, Höhe 660 mm und Tiefe 270 mm.

zB. Type ZWICKbox B370 H660 T270mm von dormakaba oder Gleichwertiges.

Angebotenes Erzeugnis:(.....)

L: S: EP: 0,00 Stk PP:

31JG62F Z Elektronische Paketfachanlage B370 H770 T270mm

Paket-, Depot- und Sammelbriefkastenanlage mit Abmessungen Breite 370 mm, Höhe 770 mm und Tiefe 270 mm.

zB. Type ZWICKbox B370 H770 T270mm von dormakaba oder Gleichwertiges.

Angebotenes Erzeugnis:(.....)

L: S: EP: 0,00 Stk PP:

31JG62G Z Elektronische Paketfachanlage B370 H880 T270mm

Paket-, Depot- und Sammelbriefkastenanlage mit Abmessungen Breite 370 mm, Höhe 880 mm und Tiefe 270 mm.

zB. Type ZWICKbox B370 H880 T270mm von dormakaba oder Gleichwertiges.

Angebotenes Erzeugnis:(.....)

L: S: EP: 0,00 Stk PP:

31JG62H Z Elektronische Paketfachanlage B740 H220 T270mm

Paket-, Depot- und Sammelbriefkastenanlage mit Abmessungen Breite 740 mm, Höhe 220 mm und Tiefe 270 mm.

zB. Type ZWICKbox B740 H220 T270mm von dormakaba oder Gleichwertiges.

Angebotenes Erzeugnis:(.....)

L: S: EP: 0,00 Stk PP:

31JG62I Z Elektronische Paketfachanlage B740 H330 T270mm

Paket-, Depot- und Sammelbriefkastenanlage mit Abmessungen Breite 740 mm, Höhe 330 mm und Tiefe 270 mm.

zB. Type ZWICKbox B740 H330 T270mm von dormakaba oder Gleichwertiges.

Angebotenes Erzeugnis:(.....)

L: S: EP: 0,00 Stk PP:

31JG62J Z Elektronische Paketfachanlage B740 H440 T270mm

Paket-, Depot- und Sammelbriefkastenanlage mit Abmessungen Breite 740 mm, Höhe 440 mm und Tiefe 270 mm.

zB. Type ZWICKbox B740 H440 T270mm von dormakaba oder Gleichwertiges.

Angebotenes Erzeugnis:(.....)

L: S: EP: 0,00 Stk PP:

31JG62K Z Elektronische Paketfachanlage B740 H550 T270mm

Paket-, Depot- und Sammelbriefkastenanlage mit Abmessungen Breite 740 mm, Höhe 550 mm und Tiefe 270 mm.

zB. Type ZWICKbox B740 H550 T270mm von dormakaba oder Gleichwertiges.

Angebotenes Erzeugnis:(.....)

L: S: EP: 0,00 Stk PP:

31JG62L Z Elektronische Paketfachanlage B740 H660 T270mm

Paket-, Depot- und Sammelbriefkastenanlage mit Abmessungen Breite 740 mm, Höhe 660 mm und Tiefe 270 mm.

zB. Type ZWICKbox B740 H660 T270mm von dormakaba oder Gleichwertiges.

Angebotenes Erzeugnis:(.....)

L: S: EP: 0,00 Stk PP:

31JG62M Z Elektronische Paketfachanlage B740 H770 T270mm

Paket-, Depot- und Sammelbriefkastenanlage mit Abmessungen Breite 740 mm, Höhe 770 mm und Tiefe 270 mm.

zB. Type ZWICKbox B740 H770 T270mm von dormakaba oder Gleichwertiges.

Angebotenes Erzeugnis:(.....)

L: S: EP: 0,00 Stk PP:

31JG62N Z Elektronische Paketfachanlage B740 H880 T270mm

Paket-, Depot- und Sammelbriefkastenanlage mit Abmessungen Breite 740 mm, Höhe 880 mm und Tiefe 270 mm.

zB. Type ZWICKbox B740 H880 T270mm von dormakaba oder Gleichwertiges.

Angebotenes Erzeugnis:(.....)

L: S: EP: 0,00 Stk PP:

31JG62O Z Elektronische Paketfachanlage B1110 H220 T270mm

Paket-, Depot- und Sammelbriefkastenanlage mit Abmessungen Breite 1110 mm, Höhe 220 mm und Tiefe 270 mm.

zB. Type ZWICKbox B1110 H220 T270mm von dormakaba oder Gleichwertiges.

Angebotenes Erzeugnis:(.....)

L: S: EP: 0,00 Stk PP:

31JG62P Z Elektronische Paketfachanlage B1110 H330 T270mm

Paket-, Depot- und Sammelbriefkastenanlage mit Abmessungen Breite 1110 mm, Höhe 330 mm und Tiefe 270 mm.

zB. Type ZWICKbox B1110 H330 T270mm von dormakaba oder Gleichwertiges.

Angebotenes Erzeugnis:(.....)

L: S: EP: 0,00 Stk PP:

31JG62Q Z Elektronische Paketfachanlage B1110 H440 T270mm

Paket-, Depot- und Sammelbriefkastenanlage mit Abmessungen Breite 1110 mm, Höhe 440 mm und Tiefe 270 mm.

zB. Type ZWICKbox B1110 H440 T270mm von dormakaba oder Gleichwertiges.

Angebotenes Erzeugnis:(.....)

L: S: EP: 0,00 Stk PP:

31JG62R Z Elektronische Paketfachanlage B1110 H550 T270mm

Paket-, Depot- und Sammelbriefkastenanlage mit Abmessungen Breite 1110 mm, Höhe 550 mm und Tiefe 270 mm.

zB. Type ZWICKbox B1110 H550 T270mm von dormakaba oder Gleichwertiges.

Angebotenes Erzeugnis:(.....)

L: S: EP: 0,00 Stk PP:

31JG62S Z Elektronische Paketfachanlage B1110 H660 T270mm

Paket-, Depot- und Sammelbriefkastenanlage mit Abmessungen Breite 1110 mm, Höhe 660 mm und Tiefe 270 mm.

zB. Type ZWICKbox B1110 H660 T270mm von dormakaba oder Gleichwertiges.

Angebotenes Erzeugnis:(.....)

L: S: EP: 0,00 Stk PP:

31JG62T Z Elektronische Paketfachanlage B1110 H770 T270mm

Paket-, Depot- und Sammelbriefkastenanlage mit Abmessungen Breite 1110 mm, Höhe 770 mm und Tiefe 270 mm.

zB. Type ZWICKbox B1110 H770 T270mm von dormakaba oder Gleichwertiges.

Angebotenes Erzeugnis:(.....)

L: S: EP: 0,00 Stk PP:

31JG62U Z Elektronische Paketfachanlage B1110 H880 T270mm

Paket-, Depot- und Sammelbriefkastenanlage mit Abmessungen Breite 1110 mm, Höhe 880 mm und Tiefe 270 mm.

zB. Type ZWICKbox B1110 H880 T270mm von dormakaba oder Gleichwertiges.

Angebotenes Erzeugnis:(.....)

L: S: EP: 0,00 Stk PP:

31JG63 Z Aufzahlung (Az) auf die Positionen Paketfachanlage

31JG63A Z Az Elektronische Paketfachanlage2 f.Anlagentiefe 380mm

für Anlagentiefe 450 mm.

L: S: EP: 0,00 Stk PP:

31JG63B Z Az Elektronische Paketfachanlage2 f.Anlagentiefe 450mm

für Anlagentiefe 450 mm.

L: S: EP: 0,00 Stk PP:

31JG64 Z Intelligente Elektronische Paketanlage für das autonome Empfangen und Versenden der Pakete. Freistehend auf einem Montagesockel, inklusive umlaufender Aluminium Verkleidung RI242 und Rückwand RI205. Verstärkter Kastenkorpus mit verstärkten, innenliegenden Scharnieren und Schloss. Touch Display 10,4" zum flächenbündigen Einbau IP68. Die

Verwendung der Paketanlage ist Zusteller unabhängig und somit völlig diskriminierungsfrei.
Oberfläche Tür: verzinktes Stahlblech 1,2 mm, RAL-Farbe nach Wahl AG.

Funktionsweise:

- Zustellung: Der Zusteller wählt am Tablet "Paket zustellen", den Namen des Empfängers und die Fachgröße aus und legt das Paket in das Fach. Der Empfänger erhält sofort eine PushNachricht und eine Email.
- Empfang: Abholung einfach über eine Smartphone-App.

31JG64A Z Elektronische Paketfachanlage B400 H220 T270mm

Paket-, Depot- und Sammelbriefkastenanlage mit Abmessungen Breite 400 mm, Höhe 220 mm und Tiefe 270 mm.

zB. Type ZWICKbox B400 H220 T270mm von dormakaba oder Gleichwertiges.

Angebotenes Erzeugnis:(.....)

L: S: EP: 0,00 Stk PP:

31JG64B Z Elektronische Paketfachanlage B400 H330 T270mm

Paket-, Depot- und Sammelbriefkastenanlage mit Abmessungen Breite 400 mm, Höhe 330 mm und Tiefe 270 mm.

zB. Type ZWICKbox B400 H330 T270mm von dormakaba oder Gleichwertiges.

Angebotenes Erzeugnis:(.....)

L: S: EP: 0,00 Stk PP:

31JG64C Z Elektronische Paketfachanlage B400 H440 T270mm

Paket-, Depot- und Sammelbriefkastenanlage mit Abmessungen Breite 400 mm, Höhe 440 mm und Tiefe 270 mm.

zB. Type ZWICKbox B400 H440 T270mm von dormakaba oder Gleichwertiges.

Angebotenes Erzeugnis:(.....)

L: S: EP: 0,00 Stk PP:

31JG64D Z Elektronische Paketfachanlage B400 H550 T270mm

Paket-, Depot- und Sammelbriefkastenanlage mit Abmessungen Breite 400 mm, Höhe 550 mm und Tiefe 270 mm.

zB. Type ZWICKbox B400 H550 T270mm von dormakaba oder Gleichwertiges.

Angebotenes Erzeugnis:(.....)

L: S: EP: 0,00 Stk PP:

31JG64E Z Elektronische Paketfachanlage B400 H660 T270mm

Paket-, Depot- und Sammelbriefkastenanlage mit Abmessungen Breite 400 mm, Höhe 660 mm und Tiefe 270 mm.

zB. Type ZWICKbox B400 H660 T270mm von dormakaba oder Gleichwertiges.

Angebotenes Erzeugnis:(.....)

L: S: EP: 0,00 Stk PP:

31JG64F Z Elektronische Paketfachanlage B400 H770 T270mm

Paket-, Depot- und Sammelbriefkastenanlage mit Abmessungen Breite 400 mm, Höhe 770 mm und Tiefe 270 mm.

zB. Type ZWICKbox B400 H770 T270mm von dormakaba oder Gleichwertiges.

Angebotenes Erzeugnis:(.....)

L: S: EP: 0,00 Stk PP:

31JG64G Z Elektronische Paketfachanlage B400 H880 T270mm

Paket-, Depot- und Sammelbriefkastenanlage mit Abmessungen Breite 400 mm, Höhe 880 mm und Tiefe 270 mm.

zB. Type ZWICKbox B400 H880 T270mm von dormakaba oder Gleichwertiges.

Angebotenes Erzeugnis:(.....)

L: S: EP: 0,00 Stk PP:

31JG64H Z Elektronische Paketfachanlage B800 H220 T270mm

Paket-, Depot- und Sammelbriefkastenanlage mit Abmessungen Breite 800 mm, Höhe 220 mm und Tiefe 270 mm.

zB. Type ZWICKbox B800 H220 T270mm von dormakaba oder Gleichwertiges.

Angebotenes Erzeugnis:(.....)

L: S: EP: 0,00 Stk PP:

31JG64I Z Elektronische Paketfachanlage B800 H330 T270mm

Paket-, Depot- und Sammelbriefkastenanlage mit Abmessungen Breite 800 mm, Höhe 330 mm und Tiefe 270 mm.

zB. Type ZWICKbox B800 H330 T270mm von dormakaba oder Gleichwertiges.

Angebotenes Erzeugnis:(.....)

L: S: EP: 0,00 Stk PP:

31JG64J Z Elektronische Paketfachanlage B800 H440 T270mm

Paket-, Depot- und Sammelbriefkastenanlage mit Abmessungen Breite 800 mm, Höhe 440 mm und Tiefe 270 mm.

zB. Type ZWICKbox B800 H440 T270mm von dormakaba oder Gleichwertiges.

Angebotenes Erzeugnis:(.....)

L: S: EP: 0,00 Stk PP:

31JG64K Z Elektronische Paketfachanlage B800 H550 T270mm

Paket-, Depot- und Sammelbriefkastenanlage mit Abmessungen Breite 800 mm, Höhe 550 mm und Tiefe 270 mm.

zB. Type ZWICKbox B800 H550 T270mm von dormakaba oder Gleichwertiges.

Angebotenes Erzeugnis:(.....)

L: S: EP: 0,00 Stk PP:

31JG64L Z Elektronische Paketfachanlage B800 H660 T270mm

Paket-, Depot- und Sammelbriefkastenanlage mit Abmessungen Breite 800 mm, Höhe 660 mm und Tiefe 270 mm.

zB. Type ZWICKbox B800 H660 T270mm von dormakaba oder Gleichwertiges.

Angebotenes Erzeugnis:(.....)

L: S: EP: 0,00 Stk PP:

31JG64M Z Elektronische Paketfachanlage B800 H770 T270mm

Paket-, Depot- und Sammelbriefkastenanlage mit Abmessungen Breite 800 mm, Höhe 770 mm und Tiefe 270 mm.

zB. Type ZWICKbox B800 H770 T270mm von dormakaba oder Gleichwertiges.

Angebotenes Erzeugnis:(.....)

L: S: EP: 0,00 Stk PP:

31JG64N Z Elektronische Paketfachanlage B800 H880 T270mm

Paket-, Depot- und Sammelbriefkastenanlage mit Abmessungen Breite 800 mm, Höhe 880 mm und Tiefe 270 mm.

zB. Type ZWICKbox B800 H880 T270mm von dormakaba oder Gleichwertiges.

Angebotenes Erzeugnis:(.....)

L: S: EP: 0,00 Stk PP:

31JG64O Z Elektronische Paketfachanlage B1200 H220 T270mm

Paket-, Depot- und Sammelbriefkastenanlage mit Abmessungen Breite 1200 mm, Höhe 220 mm und Tiefe 270 mm.

zB. Type ZWICKbox B1200 H220 T270mm von dormakaba oder Gleichwertiges.

Angebotenes Erzeugnis:(.....)

L: S: EP: 0,00 Stk PP:

31JG64P Z Elektronische Paketfachanlage B1200 H330 T270mm

Paket-, Depot- und Sammelbriefkastenanlage mit Abmessungen Breite 1200 mm, Höhe 330 mm und Tiefe 270 mm.

zB. Type ZWICKbox B1200 H330 T270mm von dormakaba oder Gleichwertiges.

Angebotenes Erzeugnis:(.....)

L: S: EP: 0,00 Stk PP:

31JG64Q Z Elektronische Paketfachanlage B1200 H440 T270mm

Paket-, Depot- und Sammelbriefkastenanlage mit Abmessungen Breite 1200 mm, Höhe 440 mm und Tiefe 270 mm.

zB. Type ZWICKbox B1200 H440 T270mm von dormakaba oder Gleichwertiges.

Angebotenes Erzeugnis:(.....)

L: S: EP: 0,00 Stk PP:

31JG64R Z Elektronische Paketfachanlage B1200 H550 T270mm

Paket-, Depot- und Sammelbriefkastenanlage mit Abmessungen Breite 1200 mm, Höhe 550 mm und Tiefe 270 mm.

zB. Type ZWICKbox B1200 H550 T270mm von dormakaba oder Gleichwertiges.

Angebotenes Erzeugnis:(.....)

L: S: EP: 0,00 Stk PP:

31JG64S Z Elektronische Paketfachanlage B1200 H660 T270mm

Paket-, Depot- und Sammelbriefkastenanlage mit Abmessungen Breite 1200 mm, Höhe 660 mm und Tiefe 270 mm.

zB. Type ZWICKbox B1200 H660 T270mm von dormakaba oder Gleichwertiges.

Angebotenes Erzeugnis:(.....)

L: S: EP: 0,00 Stk PP:

31JG64T Z Elektronische Paketfachanlage B1200 H770 T270mm

Paket-, Depot- und Sammelbriefkastenanlage mit Abmessungen Breite 1200 mm, Höhe 770 mm und Tiefe 270 mm.

zB. Type ZWICKbox B1200 H770 T270mm von dormakaba oder Gleichwertiges.

Angebotenes Erzeugnis:(.....)

L: S: EP: 0,00 Stk PP:

31JG64U Z Elektronische Paketfachanlage B1200 H880 T270mm

Paket-, Depot- und Sammelbriefkastenanlage mit Abmessungen Breite 1110 mm, Höhe 880 mm und Tiefe 270 mm.

zB. Type ZWICKbox B1110 H880 T270mm von dormakaba oder Gleichwertiges.

Angebotenes Erzeugnis:(.....)

L: S: EP: 0,00 Stk PP:

31JG65 Z Aufzahlung (Az) auf die Positionen Paketfachanlage

31JG65A Z Az Elektronische Paketfachanlage3 f.Anlagentiefe 380mm

für Anlagentiefe 450 mm.

L: S: EP: 0,00 Stk PP:

31JG65B Z Az Elektronische Paketfachanlage3 f.Anlagentiefe 450mm

für Anlagentiefe 450 mm.

L: S: EP: 0,00 Stk PP:

31JG70 Z Aufzahlung (Az) auf die Positionen Paketfachanlage

31JG70A Z Az Elektrische Paketfachanlage f.Ausführung Edelstahl

für Oberfläche Tür in Edelstahl, gebürstet.

L: S: EP: 0,00 Stk PP:

31JG70D Z Az Elektrische Paketfachanlage f.Bedientableau

für Bedientabelau

- Touchpanel, TFT Farbdisplay 8.4" (21.3 cm) Bilddiagonale,
- ohne Türsprechsystem für die Steuerung
- Bewohnernamen finden/anwählen/editieren (max. 250), Bildschirmschoner mit freier Textwahl
- Pakete codeschützt deponieren/entnehmen, Bewohner per PUSH-APP und Email informieren
- Einsatztemperatur -20° bis +70°C
- Schutzart IP65 (frontseitig),
- Netzgerät 2.5A, Paketbox Relais PBR, BVS20
- Verbindung über SIM 3G/4G/5G ohne SIM-Sperre oder RJ-45 LAN Anschluss | OHNE Firewall, d.h. Public LAN

L: S: EP: 0,00 Stk PP:

31JG70E	Z	Az Elektrische Paketfachanlage f.NutzerApp für Anwendersoftware (App für Andoid oder IOS)	L:	S:	EP:	0,00 Stk	PP:
31JG70F	Z	Az Elektrische Paketfachanlage f.AdministratorApp für AdministratorApp für die Autorisierung der Nutzer (Bewohner, Kunden).	L:	S:	EP:	0,00 Stk	PP:
31JG70G	Z	Az Elektrische Paketfachanlage f.Interface 3G/4G für Interface 3G/4G; SIM-Kartenvertrag 3G/4G für TABLET (Verrechnung der laufenden Kosten erfolgt über den Endkunden) <ul style="list-style-type: none">• SIM-Karte 3G/4G Temperaturbereich -25° +60° Datenvolumen 700MB/Jahr• Die SIM Karte ist für alle Netze freigeschalten, wobei automatisch das bestmögliche Netz für die jeweilige Region ausgewählt wird. SIM-Karte muss OHNE PIN installiert werden.	L:	S:	EP:	0,00 Stk	PP:
31JG70H	Z	Az Elektrische Paketfachanlage f.Interface WLAN für Interface WLAN; WLAN Verbindung für Tablet/PC, Einbindung in bestehende WLAN Verbindung des Nutzers.	L:	S:	EP:	0,00 Stk	PP:
31JG70I	Z	Az Elektrische Paketfachanlage f.Interface LAN für Interface LAN; LAN Verbindung für Tablet/PC, Einbindung in bestehende LAN Verbindung des Nutzers.	L:	S:	EP:	0,00 Stk	PP:
31JG98	Z	Jährliche Servicekosten für die Betreuung und Verwaltung der Elektronischen Paketfachanlage (1VE = 1 Jahr).					
31JG98A	Z	Servicegebühr Elektronische Paketfachanlage Verwaltung, Hotline, E-Mail Support und Softwareupdates (pro kompletter Anlage und Periode).	L:	S:	EP:	0,00 VE	PP:
31JG99	Z	Inbetriebnahme (1VE = gesamte Paketfachanlage).					

31JG99A Z Inbetriebnahme Elektronische Paketfachanlage

Einrichtung der Verwaltungssoftware, Anlegen von Usern, Inbetriebnahme der gesamten Anlage.

L: S: EP: 0,00 VE PP:

31JG99B Z Einschulung Elektronische Paketfachanlage

Einschulung der Nutzer-App und Administrations-App.

L: S: EP: 0,00 h PP:

34 Rohrrahmenelemente m.Drehtüren

Version 022 (2012-12)

Soweit in Vorbemerkungen oder Positionstexten nicht anders angegeben, gelten für alle Leistungen dieser Gruppe folgende Regelungen:

1. Profile/Oberfläche:

1.1 Stahl S 235 J0 gemäß EN 10025 mit verzinkter Oberfläche.

1.2 Stahl S 235 J0 gemäß EN 10025 mit blanker Oberfläche.

1.3 Aluminiumbleche (Alu) für Farbbeschichtung und Eloxalqualität (EQ), gemäß ÖNORM

1.4 Anodische Oxidation (Eloxierung) A6/C0: Die Eloxierung von Aluminiumoberflächen erfolgt gemäß ÖNORM C 2351 C0, die Vorbehandlung der Oberfläche A6. Die Schichtdicke entspricht Klasse 20.

1.5 Stranggepresste Aluminiumprofile (Alu) als Werkstoff gemäß EN AW-6060, T66, Eloxalqualität (EQ)

Erfordert die Konstruktion den Einsatz unterschiedlicher Materialien oder von Materialkombinationen, berücksichtigt der Auftragnehmer deren Verträglichkeit untereinander.

Technische Lieferbedingungen und Maßtoleranzen gemäß ÖNORM EN 12020-1 bzw. ÖNORM EN 12020-2

2. Beschichtete Oberflächen (RAL):

Farbbeschichtungen werden nach Wahl des Auftragnehmers pulverbeschichtet oder einbrennlackiert ohne Unterschied des Einheitspreises ausgeführt.

Die Schichtdicke beträgt mindestens 65 my (+/- 15 my) für Hauptsichtflächen, Nebensichtflächen werden farbdeckend beschichtet.

2.1 Standardfarben sind Farben (nach Wahl des Auftraggebers) aus der Farbkarte des Herstellers, für die der Hersteller keinen Aufpreis verlangt.

2.2 Sonderfarben sind Farben (nach Wahl des Auftraggebers) aus der Farbkarte des Herstellers, für die der Hersteller einen Aufpreis vorsieht (Aufzahlungen).

3. Einkalkulierte Leistungen:

3.1 Folgende Leistungen sind (ergänzend zu den Nebenleistungen gemäß ÖNORM) in die Einheitspreise einkalkuliert:

- Anschlussleitungen in der bestehenden Leerverrohrung bis 2 m Länge bis Übergabepunkt (oben und unten)
- Glasleisten mit verdeckt liegender Befestigung
- systemabhängige Abdichtungen bei Ausführungen z.B. für Schall-, Wärme- und Rauchschutzanforderungen
- Dokumentation für Einbau und Betrieb

3.2 Alle Einheitspreise gelten ohne Unterschied, ob Links- oder Rechtsausführung der Drehtüren..

3.3 Der Auftragnehmer weist auf Verlangen des Auftraggebers die Erfüllung der beschriebenen Anforderungen oder der Eigenschaften des Türsystems nach.

3.4 Eine Zeichnung des angebotenen Systems (Systemschnitt unten/seitlich/oben) wird nach Auftragserteilung dem AG übergeben.

3.5 Eine Leistungserklärung für Außenelemente mit/ohne Feuerschutz ist spätestens zum Zeitpunkt der ersten Anlieferung beizubringen.

4. Schließ-, Schloss- und Beschlagstechnik:

Feststelleinrichtungen, Schlösser mit/ohne Panik- oder Fluchttürfunktion, Beschläge, Türschließer und Antriebe sind in eigenen Positionen beschrieben.

5. Selbstschließeinrichtungen bei Rohrrahmenelementen mit Feuerschutz:

Selbstschließeinrichtungen bei Rohrrahmenelementen mit Feuerschutz sind in eigenen Positionen beschrieben.

Kommentar:

Prüfnormmaße für die Elemente (OIB RL6, die auf die ÖNORM EN ISO 12567-1 referenziert):

Für Fenster ist das Prüfnormmaß B x H 1,23 m x 1,48 m anzuwenden

Für Fenstertüren und verglaste Türen ist das Prüfnormmaß B x H 1,48 m x 2,18 m anzuwenden

Für Türen ist das Prüfnormmaß B x H 1,23 m x 2,18 m anzuwenden

Für Tore ist das Prüfnormmaß B x H 2,00 m x 2,18 m anzuwenden

Frei zu formulieren (z.B.):

- Nassbeschichtungen
- detaillierte (herstellerbezogene) Profilabmessungen
- Rohrrahmenelemente mit Schiebetüren
- Rohrrahmenelemente mit Pendeltüren
- Positionen mit Angaben zu Profilabmessungen (Ansichtsbreite/Tiefe)
- Pflege
- Wartung (in und nach der Gewährleistungszeit)

Literaturhinweise (z.B.):

ÖNORM EN 12400: Fenster und Türen - Mechanische Beanspruchung - Anforderungen und Einteilung

ÖNORM EN 12206-1: Beschichtungsstoffe - Beschichtungen auf Aluminium und Aluminiumlegierungen für Bauzwecke - Teil 1: Beschichtungen aus Beschichtungspulvern

341A Z Automat.Schiebetüranl.Alu ohne Feuerschutz (dormakaba)

Version: 2024-06

Im Folgenden ist das Liefern und Montieren bzw. der Einbau von Automatische Schiebetüranlagen ohne Brandschutzanforderungen als Elemente für einen beweglichen Raumabschluss beschrieben. Die Verantwortung für die ordnungsgemäße Zusammenstellung verschiedener Elemente und Montage unterliegt dem Auftragnehmer. Für diesen Fall unterliegen Türblatthersteller, Türtechnikhersteller und eventuell beteiligte Händler der Informationspflicht.

1. Umweltschutz, Nachhaltigkeit, Ökologie:

Automatisierte Türanlagen müssen nach den Gesichtspunkten des Umweltmanagements, Nachhaltigkeit und Ökologie gefertigt und geprüft sein. Dieses ist anhand einer nationalen oder internationalen Zertifizierung zB. ÖNORM EN ISO 14001 oder vergleichbare akkreditierte Prüfstelle zu belegen. Ebenso ist eine Umwelt-Produktdeklaration EPD nach ISO 14025 bzw. EN 15804 oder vergleichbare akkreditierte Prüfstelle vorzuweisen, die den gesamten ökologischen Lebensweg der Anlagen von der Herstellung, Verpackung, Nutzung, Nachnutzung, Wiederverwendungs-, Rückgewinnungs-, und Recyclingpotential bestätigt.

2. Abnahmeprüfung (TÜV):

Motorkraftbetriebene Türen und Tore müssen gem. § 7 AM-VO vor der ersten Inbetriebnahme einer Abnahmeprüfung durch TÜV, vergleichbare akkreditierte Prüfstelle oder Ziviltechniker unterzogen werden. Die Prüfkosten sind in die Einheitspreise einzukalkulieren.

3. Elektro- und Sicherheitstechnik:

Elektrotechnische Einbauten bzw. -Anlagen sind gemeinsam mit dem Elektro- Brand- und Sicherheitstechnik in Betrieb zu nehmen und zu überprüfen. Ein Protokoll der Überprüfung ist vom AN zu erstellen. Erforderliche elektrische Angaben für die herzustellende Stromversorgung, sind rechtzeitig nach Auftragsvergabe bekanntzugeben.

4. Wartung/Gewährleistung:

Eine regelmäßige Jahreswartung oder technische Überprüfung durch Fachmonteure des Herstellers (kostenpflichtig) ist Grundlage für eine 24-monatige Gewährleistung, welche mit der vorgeschriebenen Abnahmeprüfung beginnt. Der Auftragnehmer übernimmt die fachmännische Sicherheitsüberprüfung lt. "§ 8 AM-VO - Wiederkehrende Prüfung", welche mindestens einmal im

Kalenderjahr, jedoch längstens im Abstand von 15 Monaten durchzuführen ist, und die Wartung der Anlagen nach den gesetzlichen Vorgaben, insbesondere deren Sicherheitsvorrichtungen auf einwandfreie Funktion, sowie das Reinigen und Schmieren der Anlagen. Die mit dieser laufenden Wartung verbundenen Kosten einschließlich der hierzu erforderlichen Kleinteile, Schmier-, Reinigungsmittel usw. sind durch den angeführten Pauschalpreis abgegolten. Ein verlängerter Garantiezeitraum ist durch eine eigene Wartungsposition geregelt (zB. Grundwartung, Vollwartung). Leistungen, welche außer dem Bereich der Service- und Wartungsarbeiten fallen, insbesondere das Beheben von Störungen durch unsachgemäße Bedienung oder Vandalismus gehen zu Lasten des Eigentümers, wenn es sich nicht um Garantieleistungen durch optionale Serviceverträge handelt. In diesen Fällen ist der Hersteller bzw. berechnigte Fachfirma berechnigt, die Behebung von Störungen sowie die Lieferung und Montage der für die einwandfreie Funktion der Türanlagen notwendigen Ersatzteile gesondert in Rechnung zu stellen.

5. Aufzahlungen/Zubehör/Einbauteile:

Positionen für Aufzahlungen, Zubehör und Einbauteile beschreiben Ergänzungen/Erweiterungen/Varianten zu vorangegangenen Positionen (Leistungen) und werden nur aus dem System oder der Auswahl von Produkten des Herstellers der Grundposition angeboten bzw. ausgeführt.

34IA00 Z Folgende Angaben und Anforderungen an die Art und Weise der Leistungserbringung gelten als vereinbart und sind in die Einheitspreise einkalkuliert.

34IA00C Z LV-Beilagen zur ULG34.IA

Beiliegende Unterlagen:
(z.B. Ausführungsdetails, Türliste,...)

34IA00D Z Autom.Schiebetüranl. Abmessungen, Maßabweichungen

Im Positionsstichwort ist die max. lichte Durchgangswerte der Tür angegeben (zB.: b.1200 mm). Im Positions-Lückentext ist das Gesamtmaß (Rohbau-Planmaß) und lichten Abmessungen der Tür angegeben (effektive Durchgangslichte). Maßänderungen der als Stück ausgeschriebenen Positionen bis +/- 100 Millimeter der Gesamtausmaße bedingen keine Änderungen der Einheitspreise. Größere Abweichungen werden nach dem Flächenausmaß umgerechnet. Das Aufmaß ist vom Auftragnehmer am Bau zu nehmen.

34IA00E Z Autom.Schiebetüranl. Absicherung Haupt/Nebenschließkante

Absicherung gemäß EN 16005, TÜV:

Betriebszustand – kraftbetätigte Öffnungsfahrt (Absicherung Nebenschließkante):

Absicherung gegen Quetschen:

1. Begrenzung der dynamischen Türflügelkräfte
2. Kraftbegrenzung bei Fluchtwegstüren (Öffnungsweite 80 % der Fluchtwegsbreite 3 sec. – letzten 200 mm wird kraftbegrenzt und in Schleichfahrt geöffnet)
3. Einsatz von Schutzflügel (Az)

Absicherung gegen Anstoßen: glatte Fläche (Mauerwand) mit Begrenzung der dynamischen Türflügelkräfte bis max. 150 mm

Absicherung gegen Scheren: Scherstellen sind ausschließlich mit Schutzflügel abzusichern

Absicherung gegen Einziehen:

1. > 200 mm Abstand zu Säulen, Diebstahlsicherungen,...
2. Einsatz von Schutzflügel (Az)

Absicherung gegen Einsperren:

1. doppelte Breite zwischen Nebenschließkante und nächsten Pfosten zur Tiefe muss eingehalten werden.
2. Einsatz von Schutzflügel (Az)

Betriebszustand – Schließfahrt (Absicherung Hauptschließkante):

Absicherung gegen Quetschen: Begrenzung der dynamischen Türflügelkräfte
Absicherung gegen Anstoßen: Anwesenheitssensor beidseitig

34IA00G Z Autom.Schiebetüranl. Funktionsbeschreibung Radarsteuerung

Die Radarsteuerung der Automatischen Schiebetüranlage muss folgende Funktionsweise besitzen, um den Anforderungen gerecht zu werden:

Richtungsempfindlichkeit:

Die Richtungsempfindlichkeit senkt die Dauer des Türöffnungszyklus. Dies reduziert den Temperaturverlust des Gebäudes und führt zu Energieeinsparungen. Sie optimiert ebenfalls die "Schleusen"-Funktion.

Infrarotvorhänge:

Mehrere Infrarotspots, verteilt über 2 Vorhänge, vermeiden jeglichen Kontakt von Personen mit den Türen. Ein Mikroprozessor optimiert die Verarbeitung von Informationen aus der Umgebung. Für eine dauerhafte Leistung und Stabilität zu jeder Jahreszeit.

Querverkehrsoptimierung:

Die Querverkehrsoptimierung mit einem hohen Immunitätsfilter und 2 aktiven IR-Vorhängen gewährleistet einen optimalen Betrieb mit viel Fußgängerquerverkehr. Die Tür öffnet sich nur wenn ein Fußgänger sich sowohl im Radarfeld als auch im Infrarotfeld (IR-Vorhänge) befindet. Dadurch kommen ungewünschte Erfassungen nur selten vor.

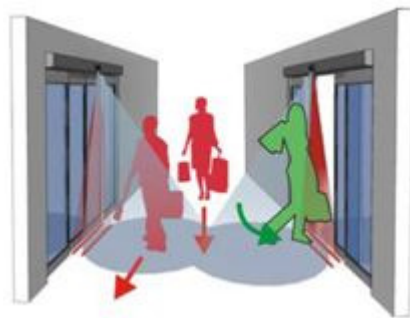

dokaID ixio

34IA00H Z Autom.Schiebetüranl. Montage an Ganzglasanlage

Befestigung auf Glas mittels Punkthalter aus Edelstahl DM = 45 mm. Einfache Montage im Abstand von 400 - 600 mm je nach statischen Anforderungen und metrische Justierbarkeit, Durchgangsbohrung für aufliegenden Punkthalter mit dauerhaft elastischer (Temperaturbereich zwischen -40 °C und +120 °C) EPDM-Zwischenlage nach EN 13956.

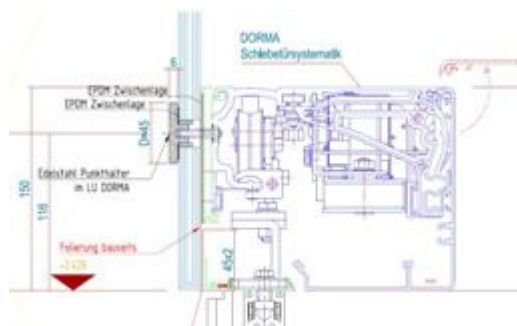

dokaIA Manet

34IA00I Z Autom.Schiebetüranl. Montage an PR-Fassade Sturzmontage

Die Automatische Schiebetüranlage ist an die Pfosten-Riegel-Konstruktion (PR-Fassade therm.) unter Berücksichtigung einer fachgerechten thermischen Trennung der Aussen- und Innenseite sowie Einhaltung der spezifischen Wärmedämmwerte mit allen Montagewinkeln und Dichtungen, einschließlich den notwendigen Befestigungsmitteln (Dübeln, Verschraubungen, Distanzklötze,...)

zu liefern und zu montieren.

Betrifft Position(en):

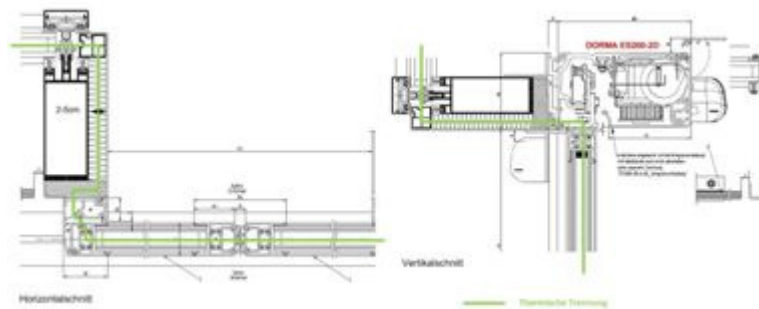

dokaIA PR Sturz

341A00J Z Autom.Schiebetüranl. Montage an PR-Fassade Durchgangsmontage

Die Automatische Schiebetüranlage ist an die Pfosten-Riegel-Konstruktion (PR-Fassade therm.) unter Berücksichtigung einer fachgerechten thermischen Trennung der Aussen- und Innenseite sowie Einhaltung der spezifischen Wärmedämmwerte mit allen Montagewinkeln und Dichtungen, einschließlich den notwendigen Befestigungsmitteln (Dübeln, Verschraubungen, Distanzklötze,...) zu liefern und zu montieren.

Betrifft Position(en):

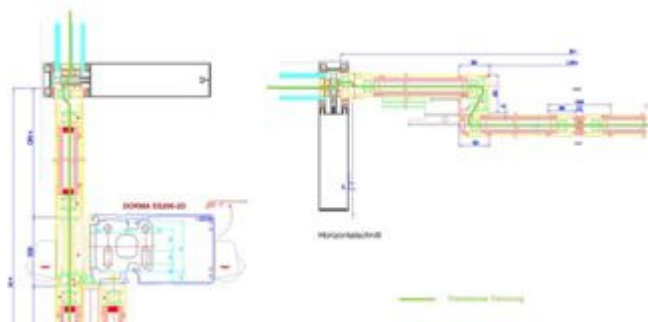

dokaIA PR Durchgang

341A05 Z Automatische Schiebetüranlage mit Ganzglasprofilen in feingerahmter Ausführung (Autom.Schiebetüranl.ISO22) mit besonders geräuscharmer Antriebsmotor ohne Getriebe, Geprüfte Lebensdauer 1,5 Mio. Prüfzyklen über die Anforderungen gemäß EN 16005 hinaus, Akkupaket für Funktion stromlos öffnend, stromlos schließend oder für einen Not-Betrieb, Verdrahtung von Zubehörkomponenten über CAN-Bus möglich, Möglichkeit zur Bedienung der Türfunktionen und Health Check-Funktion zur Überprüfung des Türzustandes per Smart Phone oder Tablet (Az), Modularer Antriebsaufbau in zwei Gewichtsklassen, Antriebssteuerung mit Sicherheitssoftware zur statischen und dynamischen Kraftüberwachung der Flügelbewegung während Öffnungs- und Schliessfahrt, Automatische Anpassung der Offenhaltezeit an die aktuelle Begehrfrequenz der Türanlage, Automatische Anpassung der Fahrparameter in Teiloffen, Störungsschliess- und Störungsverriegelungsfunktion im Falle einer Anlagenstörung, Antrieb mit akustisch entkoppelter und austauschbarer Laufschiene und verschleißfester Spezialoberfläche, Laufrollen aus Spezialkunststoff, Gegenrollen als Entgleisungsschutz, Antistatik-Bürsten an den Türflügeln / Laufwagen, Montageplatte mit vorgefertigten Befestigungslöchern und Gewindebohrungen, Einstellbare Offenhaltezeit 0 bis 180 Sekunden, Separat wählbare Offenhaltezeit bei Nacht-Bankimpuls, Antriebstiefe 180 mm inklusive Verkleidung, Überwachung des Durchgangsbereichs durch Infrarot-Lichtvorhänge unmittelbar vor und hinter dem Türflügel, Programmschalter zur Auswahl von 5 Betriebsarten Aus, Automatik, Teiloffen, Ausgang, Dauerauf, weitere Funktionsprogramme: Schleusensteuerung, Totmannschaltung, Nacht-Bank-Öffnung, Apothekerverriegelung (teiloffen verriegelt), Feuerwehrschtaltung, Panikschließen, Störungsentriegeln, Störungsverriegeln, Türzustandsmeldung AUF / ZU / VERRIEGELT, Klingelkontakt (richtungserkennend), Internes Funktionsmodul mit 4 wählbaren Funktionen, Hinderniserkennung mit Reversierfunktion in Zu-Richtung, Hinderniserkennung in Auf-Richtung, Protokollierung von Öffnungszyklen und Antriebszustand, Einstellbare Fahrdynamikkurven mit Geschwindigkeit, Beschleunigungskurven und Bremskurven,

einstellbare permanente Zuhaltkraft in Zu-Position, einstellbare Türkraft für den Ent- und Verriegelvorgang, Energiesparmodus (powersafe) in Programmschalterposition Aus / Verriegelt, max. Türflügelgewicht: einflügelig 1 x 250 kg, max. Türflügelgewicht: zweiflügelig 2 x 200 kg, Öffnungsgeschwindigkeit: einstellbar bis zu 0,9 m / sek. Die Lichte Durchgangsbreite (LW) und Durchgangshöhe (LH) ist im Positionsstichwort in cm angegeben.

Antriebshöhe: 100 mm

Farbe der sichtbaren Bestandteile: Aluminium eloxiert E6/C0 (silberfarbig) bzw. in eigener Position beschrieben (Az)

Profilsystem: feingerahmtes Aluminiumprofil, Ansichtsmittelbreite = 45 mm und Rahmenmittelwert $U_f = 8,6 \text{ W} / \text{m}^2\text{K}$

Verglasung: Isolierglas 22 mm, $U = < 3,0 \text{ W} / (\text{m}^2\text{K})$, aus 2 x VSG-Sicherheitsglas 6 mm, klar (ISO22) bzw. nach Erfordernis Glasstatik; Glaskennzeichnung nach OIB Richtlinie bzw. ÖNORM B 1600 erfolgt durch den Auftraggeber

Verriegelung: elektromechanische Zahnriemenverriegelung mit mechanischer Handentriegelung

Programmschalter: externer elektronischer Programmschalter, 5-stellig, abschließbar über Codierung oder optional zusätzlichen Schlüsseltaster, Einbau (uP), Folientastatur

Bodenführung: Oberflurführung

Sonstige Impulsgeber (z.B. Taster, MagicSwitch, Fußtaster,...) in eigener Position beschrieben

34IA05A Z **Autom.Schiebetüranl.ISO22 1-fl** _____

einflügelig, Kämpferkonstruktion: Wand- bzw. Sturzmontage mit Fahrflügel ohne Seitenteil.

Abmessungen:

- Gesamtbreite B (mind. $2 \times \text{LW} + 120 \text{ mm}$):
- Gesamthöhe H (LH + 100 mm)

zB. Type ST FLEX mit Antrieb ES PRO von dormakaba oder Gleichwertiges.

Angebotenes Erzeugnis:(.....)

Kriterien der Gleichwertigkeit: Antrieb mit dynamischer Kraftbegrenzung zur Einhaltung der Maximalkräfte gemäß EN 16005, Türflügelgewicht bis zu 250 kg, Öffnungsgeschwindigkeit bis zu 0,9 m / sek, geprüft bis zu 1,5 Mio Lastwechsel.

L: S: EP: 0,00 Stk PP:

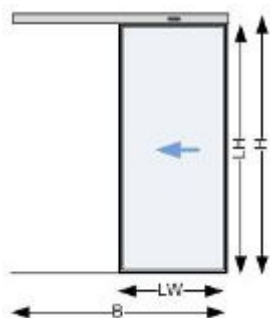

dokaIA ST 1

34IA05B Z **Autom.Schiebetüranl.ISO22 2-fl** _____

zweiflügelig, Kämpferkonstruktion: Wand- bzw. Sturzmontage mit Fahrflügel ohne Seitenteil.

Abmessungen:

- Gesamtbreite B (mind. $2 \times \text{LW} + 120 \text{ mm}$):
- Gesamthöhe H (LH + 100 mm)

zB. Type ST FLEX mit Antrieb ES PRO von dormakaba oder Gleichwertiges.

Angebotenes Erzeugnis:(.....)

Kriterien der Gleichwertigkeit: Antrieb mit dynamischer Kraftbegrenzung zur Einhaltung der Maximalkräfte gemäß EN 16005, Türflügelgewicht bis zu 2 x 200 kg, Öffnungsgeschwindigkeit bis zu 0,9 m / sek, geprüft bis zu 1,5 Mio Lastwechsel.

L: S: EP: 0,00 Stk PP:

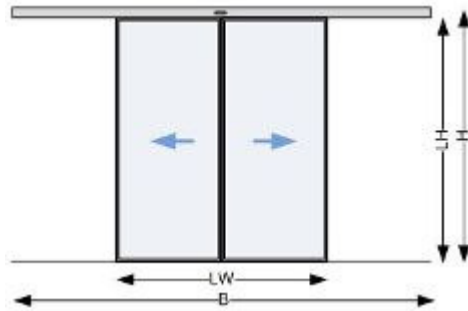

dokaIA ST 5

34IA05D Z Autom.Schiebetüranl.ISO22 1-fl +OL_____

einflügelig mit Oberlicht (OL), Kämpferkonstruktion: Durchgangsmontage, freitragend mit Antrieb und Steuerung.

Abmessungen:

- Gesamtbreite B (mind. 2 x LW + 120 mm): _____
- Gesamthöhe H (mm): _____

zB. Type ST FLEX mit Antrieb ES PRO von dormakaba oder Gleichwertiges.

Angebotenes Erzeugnis:(.....)

Kriterien der Gleichwertigkeit: Antrieb mit dynamischer Kraftbegrenzung zur Einhaltung der Maximalkräfte gemäß EN 16005, Türflügelgewicht bis zu 250 kg, Öffnungsgeschwindigkeit bis zu 0,9 m / sek, geprüft bis zu 1,5 Mio Lastwechsel.

L: S: EP: 0,00 Stk PP:

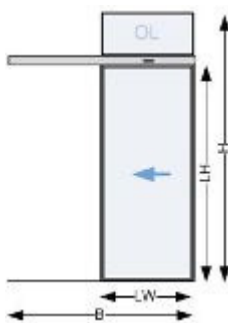

dokaIA ST O1

34IA05E Z Autom.Schiebetüranl.ISO22 2-fl +OL_____

zweiflügelig mit Oberlicht (OL), Kämpferkonstruktion: Durchgangsmontage, freitragend mit Antrieb und Steuerung.

Abmessungen:

- Gesamtbreite B (mind. 2 x LW + 120 mm): _____
- Gesamthöhe H (mm): _____

zB. Type ST FLEX mit Antrieb ES PRO von dormakaba oder Gleichwertiges.

Angebotenes Erzeugnis:(.....)

Kriterien der Gleichwertigkeit: Antrieb mit dynamischer Kraftbegrenzung zur Einhaltung der Maximalkräfte gemäß EN 16005, Türflügelgewicht bis zu 2 x 200 kg, Öffnungsgeschwindigkeit bis zu 0,9 m / sek, geprüft bis zu 1,5 Mio Lastwechsel.

L: S: EP: 0,00 Stk PP:

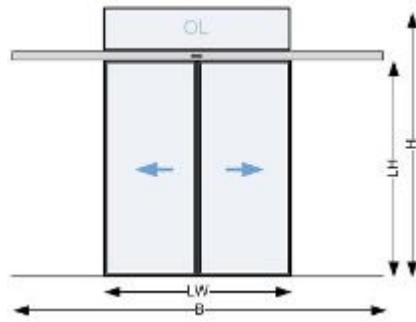

dokaIA ST O5

34IA05G Z Autom.Schiebetüranl.ISO22 1-fl +1xSF _____

einflügelig mit einem feststehenden Seitenfeld (1 x SF), Kämpferkonstruktion: Durchgangsmontage mit Seitenteilen und Tragprofil.

Abmessungen:

- Gesamtbreite B (mind. 2 x LW + 120 mm):
- Gesamthöhe H (LH + 100 mm)

zB. Type ST FLEX mit Antrieb ES PRO von dormakaba oder Gleichwertiges.

Angebotenes Erzeugnis:(.....)

Kriterien der Gleichwertigkeit: Antrieb mit dynamischer Kraftbegrenzung zur Einhaltung der Maximalkräfte gemäß EN 16005, Türflügelgewicht bis zu 250 kg, Öffnungsgeschwindigkeit bis zu 0,9 m / sek, geprüft bis zu 1,5 Mio Lastwechsel.

L: S: EP: 0,00 Stk PP:

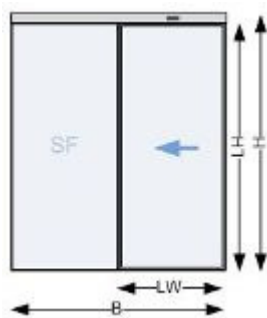

dokaIA ST S1

34IA05H Z Autom.Schiebetüranl.ISO22 2-fl +1xSF _____

zweiflügelig mit zwei feststehenden Seitenfeldern (2 x SF), Kämpferkonstruktion: Durchgangsmontage mit Seitenteilen und Tragprofil.

Abmessungen:

- Gesamtbreite B (mind. 2 x LW + 120 mm):
- Gesamthöhe H (LH + 100 mm)

zB. Type ST FLEX mit Antrieb ES PRO von dormakaba oder Gleichwertiges.

Angebotenes Erzeugnis:(.....)

Kriterien der Gleichwertigkeit: Antrieb mit dynamischer Kraftbegrenzung zur Einhaltung der Maximalkräfte gemäß EN 16005, Türflügelgewicht bis zu 2 x 200 kg, Öffnungsgeschwindigkeit bis zu 0,9 m / sek, geprüft bis zu 1,5 Mio Lastwechsel.

L: S: EP: 0,00 Stk PP:

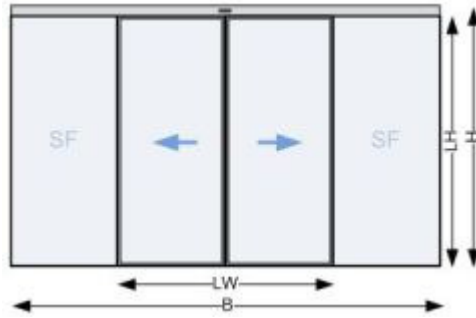

dokaIA ST S5

34IA05J Z Autom.Schiebetüranl.ISO22 1-fl+1xSF+OL _____

einflügelig mit einem feststehenden Seitenfeld (1 x SF) und Oberlicht (OL), Kämpferkonstruktion: Durchgangsmontage mit Seitenteilen, Oberlicht und Tragprofil

Abmessungen:

- Gesamtbreite B (mind. 2 x LW + 120 mm): _____
- Gesamthöhe H (mm): _____

zB. Type ST FLEX mit Antrieb ES PRO von dormakaba oder Gleichwertiges.

Angebotenes Erzeugnis:(.....)

Kriterien der Gleichwertigkeit: Antrieb mit dynamischer Kraftbegrenzung zur Einhaltung der Maximalkräfte gemäß EN 16005, Türflügelgewicht bis zu 250 kg, Öffnungsgeschwindigkeit bis zu 0,9 m / sek, geprüft bis zu 1,5 Mio Lastwechsel.

L: S: EP: 0,00 Stk PP:

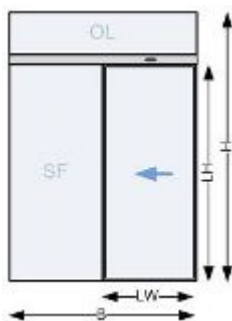

dokaIA ST SO1

34IA05K Z Autom.Schiebetüranl.ISO22 2-fl+2xSF+OL _____

zweiflügelig mit zwei feststehenden Seitenfeldern (2 x SF) und Oberlicht (OL), Kämpferkonstruktion: Durchgangsmontage mit Seitenteilen, Oberlicht und Tragprofil.

Abmessungen:

- Gesamtbreite B (mind. 2 x LW + 120 mm): _____
- Gesamthöhe H (mm): _____

zB. Type ST FLEX mit Antrieb ES PRO von dormakaba oder Gleichwertiges.

Angebotenes Erzeugnis:(.....)

Kriterien der Gleichwertigkeit: Antrieb mit dynamischer Kraftbegrenzung zur Einhaltung der Maximalkräfte gemäß EN 16005, Türflügelgewicht bis zu 2 x 200 kg, Öffnungsgeschwindigkeit bis zu 0,9 m / sek, geprüft bis zu 1,5 Mio Lastwechsel.

L: S: EP: 0,00 Stk PP:

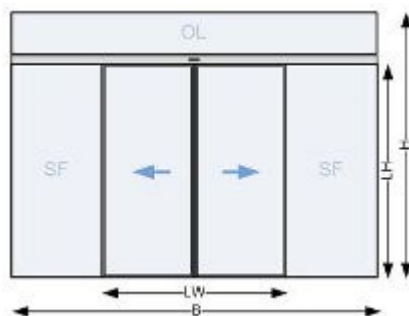

dokaIA ST SO5

34IA09 Z Aufzählung (Az) auf Automatische Energiespar-Schiebetüranlagen (1 VE = 1 komplette Schiebetüranlage)

34IA09A Z Az Autom.Schiebetüranl.f. Ug<=1,4W/m2K

für 2-fach Isolierverglasung 2 x VSG 6 mm, Ug = 1,4 W/(m2.K).

L: S: EP: 0,00 VE PP:



dokaIA ISO30

34IA11 Z **Automatische Schiebetüranlage mit Ganzglasprofilen in thermisch optimierter feingerahmter Ausführung (Autom.Schiebetüranl.ISO28)** mit besonders geräuscharmer Antriebsmotor ohne Getriebe, Geprüfte Lebensdauer 1,5 Mio. Prüfzyklen über die Anforderungen gemäß EN 16005 hinaus, Akkupaket für Funktion stromlos öffnend, stromlos schließend oder für einen Not-Betrieb, Verdrahtung von Zubehörkomponenten über CAN-Bus möglich, Möglichkeit zur Bedienung der Türfunktionen und Health Check-Funktion zur Überprüfung des Türzustandes per Smart Phone oder Tablet (Az), Modularer Aufbau in zwei Gewichtsklassen, Antriebssteuerung mit Sicherheitssoftware zur statischen und dynamischen Kraftüberwachung der Flügelbewegung während Öffnungs- und Schliessfahrt, Automatische Anpassung der Offenhaltezeit an die aktuelle Begehrfrequenz der Türanlage, Automatische Anpassung der Fahrparameter in Teiloffen, Störungsschliess- und Störungsverriegelungsfunktion im Falle einer Anlagenstörung, Antrieb mit akustisch entkoppelter und austauschbarer Laufschiene und verschleißfester Spezialoberfläche, Laufrollen aus Spezialkunststoff, Gegenrollen als Entgleisungsschutz, Antistatik-Bürsten an den Türflügeln / Laufwagen, Montageplatte mit vorgefertigten Befestigungslöchern und Gewindebohrungen, Einstellbare Offenhaltezeit 0 bis 180 Sekunden, Separat wählbare Offenhaltezeit bei Nacht-Bankimpuls, Antriebstiefe 180 mm inklusive Verkleidung, Überwachung des Durchgangsbereichs durch Infrarot-Lichtvorhänge unmittelbar vor und hinter dem Türflügel, Programmschalter zur Auswahl von 5 Betriebsarten Aus, Automatik, Teiloffen, Ausgang, Dauerauf, weitere Funktionsprogramme: Schleusensteuerung, Totmannschaltung, Nacht-Bank-Öffnung, Apothekerverriegelung (teiloffen verriegelt), Feuerweherschaltung, Panikschließen, Störungsentriegeln, Störungsverriegeln, Türzustandsmeldung AUF / ZU / VERRIEGELT, Klingelkontakt (richtungserkennend), Internes Funktionsmodul mit 4 wählbaren Funktionen, Hinderniserkennung mit Reversierfunktion in Zu-Richtung, Hinderniserkennung in Auf-Richtung, Protokollierung von Öffnungszyklen und Antriebszustand, Einstellbare Fahrdynamikkurven mit Geschwindigkeit, Beschleunigungskurven und Bremskurven, einstellbare permanente Zuhaltkraft in Zu-Position, einstellbare Türkraft für den Ent- und Verriegelvorgang, Energiesparmodus (powersafe) in Programmschalterposition Aus / Verriegelt, max. Türflügelgewicht: einflügelig 1 x 250 kg, max. Türflügelgewicht: zweiflügelig 2 x 200 kg, Öffnungsgeschwindigkeit: einstellbar bis zu 0,9 m / sek. Die Lichte Durchgangsbreite (LW) und Durchgangshöhe (LH) ist im Positionsstichwort in cm angegeben.

Antriebshöhe: 100 mm

Farbe der sichtbaren Bestandteile: Aluminium eloxiert E6/C0 (silberfarbig)

Profilsystem: feingerahmtes thermisch optimiertes Aluminiumprofil, Ansichtsmittelbreite = 50 mm und Rahmenmittelwert $U_f = 3,8 \text{ W / m}^2\text{K}$

Verglasung: Isolierglas 28 mm, $U = < 1,0 \text{ W}/(\text{m}^2\text{K})$, aus 2 x VSG-Sicherheitsglas 6 mm, warme Kante, klar (ISO28) bzw. nach Erfordernis Glasstatik; Glaskennzeichnung nach OIB Richtlinie bzw. ÖNORM B 1600 erfolgt durch den Auftraggeber

Verriegelung: elektromechanische Zahnriemenverriegelung mit mechanischer Handentriegelung

Programmschalter: externer elektronischer Programmschalter, 5-stellig, abschließbar über Codierung oder optional zusätzlichen Schlüsseltaster, Einbau (uP), Folientastatur

Bodenführung: Oberflurführung

Sonstige Impulsgeber (z.B. Taster, MagicSwitch, Fußtaster,...) in eigener Position beschrieben

34IA11A Z **Autom.Schiebetüranl.ISO28 1-fl** _____

einflügelig, Kämpferkonstruktion: Wand- bzw. Sturzmontage mit Fahrflügel ohne Seitenteil, höchstzulässiger Wärmedurchgangskoeffizient der Gesamtanlage (Ud-Wert in $\text{W}/\text{m}^2\text{K}$): _____

Abmessungen:

- Gesamtbreite B (mind. $2 \times \text{LW} + 120 \text{ mm}$): _____
- Gesamthöhe H ($\text{LH} + 100 \text{ mm}$)

zB. Type ST FLEX Green mit Antrieb ES PRO von dormakaba oder Gleichwertiges.

Angebotenes Erzeugnis:(.....)

Kriterien der Gleichwertigkeit: Antrieb mit dynamischer Kraftbegrenzung zur Einhaltung der Maximalkräfte gemäß EN 16005, Türflügelgewicht bis zu 250 kg, Öffnungsgeschwindigkeit bis zu 0,9 m / sek, geprüft bis zu 1,5 Mio Lastwechsel, höchstzulässiger Wärmedurchgangskoeffizient der Gesamtanlage (U-Wert), thermisch getrenntes Profilsystem.

L: S: EP: 0,00 Stk PP:

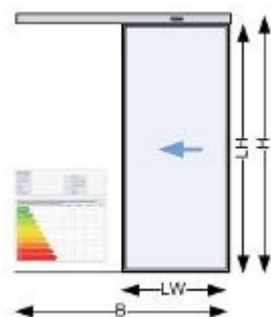

dokaIA STG 1

34IA11B Z **Autom.Schiebetüranl.ISO28 2-fl** _____

zweiflügelig, Kämpferkonstruktion: Wand- bzw. Sturzmontage mit Fahrflügel ohne Seitenteil, höchstzulässiger Wärmedurchgangskoeffizient der Gesamtanlage (Ud-Wert in $\text{W}/\text{m}^2\text{K}$): _____

Abmessungen:

- Gesamtbreite B (mind. $2 \times \text{LW} + 120 \text{ mm}$): _____
- Gesamthöhe H ($\text{LH} + 100 \text{ mm}$)

zB. Type ST FLEX Green mit Antrieb ES PRO von dormakaba oder Gleichwertiges.

Angebotenes Erzeugnis:(.....)

Kriterien der Gleichwertigkeit: Antrieb mit dynamischer Kraftbegrenzung zur Einhaltung der

Maximalkräfte gemäß EN 16005, Türflügelgewicht bis zu 2 x 200 kg, Öffnungsgeschwindigkeit bis zu 0,9 m / sek, geprüft bis zu 1,5 Mio Lastwechsel, höchstzulässiger Wärmedurchgangskoeffizient der Gesamtanlage (U-Wert), thermisch getrenntes Profilsystem.

L: S: EP: 0,00 Stk PP:

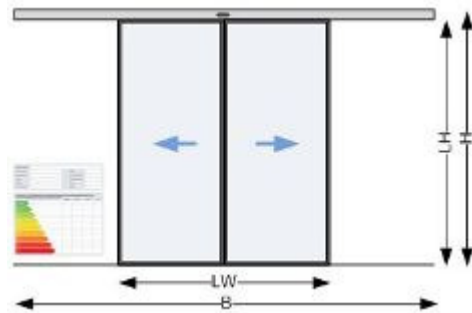

dokaIA STG 5

34IA11D Z Autom.Schiebetüranl.ISO28 1-fl +OL_____

einflügelig mit Oberlicht (OL), Kämpferkonstruktion: Durchgangsmontage, freitragend mit Antrieb und Steuerung, höchstzulässiger Wärmedurchgangskoeffizient der Gesamtanlage (Ud-Wert in W/m2K): _____

Abmessungen:

- Gesamtbreite B (mind. 2 x LW + 120 mm): _____
- Gesamthöhe H (mm): _____

zB. Type ST FLEX Green mit Antrieb ES PRO von dormakaba oder Gleichwertiges.

Angebotenes Erzeugnis:(.....)

Kriterien der Gleichwertigkeit: Antrieb mit dynamischer Kraftbegrenzung zur Einhaltung der Maximalkräfte gemäß EN 16005, Türflügelgewicht bis zu 250 kg, Öffnungsgeschwindigkeit bis zu 0,9 m / sek, geprüft bis zu 1,5 Mio Lastwechsel, höchstzulässiger Wärmedurchgangskoeffizient der Gesamtanlage (U-Wert), thermisch getrenntes Profilsystem.

L: S: EP: 0,00 Stk PP:

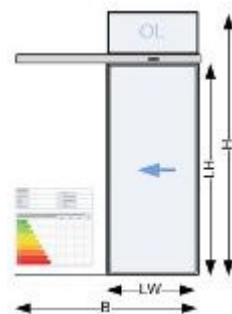

dokaIA STG O1

34IA11E Z Autom.Schiebetüranl.ISO28 2-fl +OL_____

zweiflügelig mit Oberlicht (OL), Kämpferkonstruktion: Durchgangsmontage, freitragend mit Antrieb und Steuerung, höchstzulässiger Wärmedurchgangskoeffizient der Gesamtanlage (Ud-Wert in W/m2K): _____

Abmessungen:

- Gesamtbreite B (mind. 2 x LW + 120 mm): _____
- Gesamthöhe H (mm): _____

zB. Type ST FLEX Green mit Antrieb ES PRO von dormakaba oder Gleichwertiges.

Angebotenes Erzeugnis:(.....)

Kriterien der Gleichwertigkeit: Antrieb mit dynamischer Kraftbegrenzung zur Einhaltung der Maximalkräfte gemäß EN 16005, Türflügelgewicht bis zu 2 x 200 kg, Öffnungsgeschwindigkeit bis zu 0,9 m / sek, geprüft bis zu 1,5 Mio Lastwechsel, höchstzulässiger Wärmedurchgangskoeffizient der Gesamtanlage (U-Wert), thermisch getrenntes Profilsystem.

L: S: EP: 0,00 Stk PP:

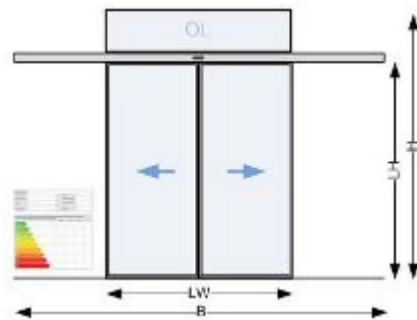

dokaIA STG O5

34IA11G Z Autom.Schiebetüranl.ISO28 1-fl +1xSF _____

einflügelig mit einem feststehenden Seitenfeld (1 x SF), Kämpferkonstruktion: Durchgangsmontage mit Seitenteilen und Tragprofil, höchstzulässiger Wärmedurchgangskoeffizient der Gesamtanlage (Ud-Wert in W/m2K): _____

Abmessungen:

- Gesamtbreite B (mind. 2 x LW + 120 mm): _____
- Gesamthöhe H (LH + 100 mm)

zB. Type ST FLEX Green mit Antrieb ES PRO von dormakaba oder Gleichwertiges.

Angebotenes Erzeugnis:(.....)

Kriterien der Gleichwertigkeit: Antrieb mit dynamischer Kraftbegrenzung zur Einhaltung der Maximalkräfte gemäß EN 16005, Türflügelgewicht bis zu 250 kg, Öffnungsgeschwindigkeit bis zu 0,9 m / sek, geprüft bis zu 1,5 Mio Lastwechsel, höchstzulässiger Wärmedurchgangskoeffizient der Gesamtanlage (U-Wert), thermisch getrenntes Profilsystem.

L: S: EP: 0,00 Stk PP:

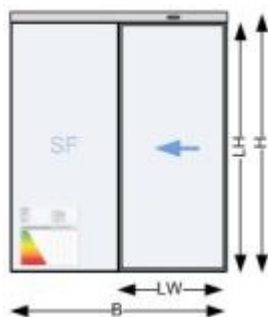

dokaIA STG S1

34IA11H Z Autom.Schiebetüranl.ISO28 2-fl +2xSF _____

zweiflügelig mit zwei feststehenden Seitenfeldern (2 x SF), Kämpferkonstruktion: Durchgangsmontage mit Seitenteilen und Tragprofil, höchstzulässiger Wärmedurchgangskoeffizient der Gesamtanlage (Ud-Wert in W/m2K): _____

Abmessungen:

- Gesamtbreite B (mind. $2 \times LW + 120 \text{ mm}$):
- Gesamthöhe H (LH + 100 mm)

zB. Type ST FLEX Green mit Antrieb ES PRO von dormakaba oder Gleichwertiges.

Angebotenes Erzeugnis:(.....)

Kriterien der Gleichwertigkeit: Antrieb mit dynamischer Kraftbegrenzung zur Einhaltung der Maximalkräfte gemäß EN 16005, Türflügelgewicht bis zu $2 \times 200 \text{ kg}$, Öffnungsgeschwindigkeit bis zu $0,9 \text{ m / sek}$, geprüft bis zu 1,5 Mio Lastwechsel, höchstzulässiger Wärmedurchgangskoeffizient der Gesamtanlage (U-Wert).

L: S: EP: 0,00 Stk PP:

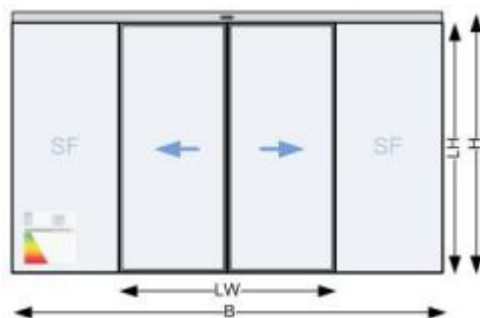

dokaIA STG S5

34IA11J Z Autom.Schiebetüranl.ISO28 1-fl+1xSF+OL_____

einflügelig mit einem feststehenden Seitenfeld (1 x SF) und Oberlicht (OL), Kämpferkonstruktion: Durchgangsmontage mit Seitenteilen, Oberlicht und Tragprofil, höchstzulässiger Wärmedurchgangskoeffizient der Gesamtanlage (Ud-Wert in $\text{W/m}^2\text{K}$):

Abmessungen:

- Gesamtbreite B (mind. $2 \times LW + 120 \text{ mm}$):
- Gesamthöhe H (mm):

zB. Type ST FLEX Green mit Antrieb ES PRO von dormakaba oder Gleichwertiges.

Angebotenes Erzeugnis:(.....)

Kriterien der Gleichwertigkeit: Antrieb mit dynamischer Kraftbegrenzung zur Einhaltung der Maximalkräfte gemäß EN 16005, Türflügelgewicht bis zu 250 kg , Öffnungsgeschwindigkeit bis zu $0,9 \text{ m / sek}$, geprüft bis zu 1,5 Mio Lastwechsel, höchstzulässiger Wärmedurchgangskoeffizient der Gesamtanlage (U-Wert), thermisch getrenntes Profilsystem.

L: S: EP: 0,00 Stk PP:

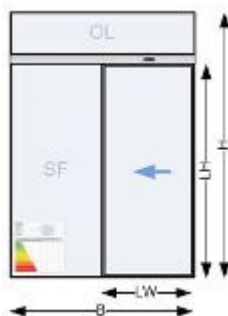

dokaIA STG SO1

34IA11K Z Autom.Schiebetüranl.ISO28 2-fl+2xSF+OL_____

zweiflügelig mit zwei feststehenden Seitenfeldern (2 x SF) und Oberlicht (OL), Kämpferkonstruktion: Durchgangsmontage mit Seitenteilen, Oberlicht und Tragprofil,

höchstzulässiger Wärmedurchgangskoeffizient der Gesamtanlage (Ud-Wert in W/m²K):

Abmessungen:

- Gesamtbreite B (mind. $2 \times LW + 120 \text{ mm}$):
- Gesamthöhe H (mm):

zB. Type ST FLEX Green mit Antrieb ES PRO von dormakaba oder Gleichwertiges.

Angebotenes Erzeugnis:(.....)

Kriterien der Gleichwertigkeit: Antrieb mit dynamischer Kraftbegrenzung zur Einhaltung der Maximalkräfte gemäß EN 16005, Türflügelgewicht bis zu $2 \times 200 \text{ kg}$, Öffnungsgeschwindigkeit bis zu $0,9 \text{ m / sek}$, geprüft bis zu 1,5 Mio Lastwechsel, höchstzulässiger Wärmedurchgangskoeffizient der Gesamtanlage (U-Wert), thermisch getrenntes Profilsystem.

L: S: EP: 0,00 Stk PP:

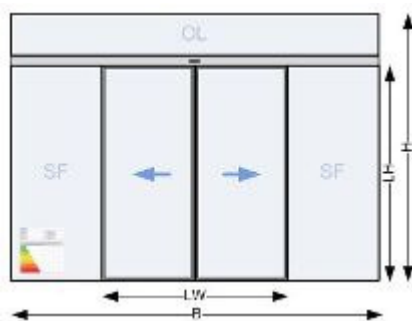

dokaIA STG SO5

34IA17

Z Automatische Schiebetüranlage Designausführung Ganzglas mit Punkthaltern für Innenräume (Autom.Schiebetüranl.ESG) mit besonders geräuscharmer Antriebsmotor ohne Getriebe, Geprüfte Lebensdauer 1,5 Mio. Prüfzyklen über die Anforderungen gemäß EN 16005 hinaus, Akkupaket für Funktion stromlos öffnend, stromlos schließend oder für einen Not-Betrieb, Verdrahtung von Zubehörkomponenten über CAN-Bus möglich, Möglichkeit zur Bedienung der Türfunktionen und Health Check-Funktion zur Überprüfung des Türzustandes per Smart Phone oder Tablet (Az), Modularer Antriebsaufbau in zwei Gewichtsklassen, Antriebssteuerung mit Sicherheitssoftware zur statischen und dynamischen Kraftüberwachung der Flügelbewegung während Öffnungs- und Schliessfahrt, Automatische Anpassung der Offenhaltezeit an die aktuelle Begehrfrequenz der Türanlage, Automatische Anpassung der Fahrparameter in Teiloffen, Störungsschliess- und Störungsverriegelungsfunktion im Falle einer Anlagenstörung, Antrieb mit akustisch entkoppelter und austauschbarer Laufschiene und verschleißfester Spezialoberfläche, Laufrollen aus Spezialkunststoff, Gegenrollen als Entgleisungsschutz, Antistatik-Bürsten an den Türflügeln / Laufwagen, Montageplatte mit vorgefertigten Befestigungslöchern und Gewindebohrungen, Einstellbare Offenhaltezeit 0 bis 180 Sekunden, Separat wählbare Offenhaltezeit bei Nacht-Bankimpuls, Antriebstiefe 180 mm inklusive Verkleidung, Überwachung des Durchgangsbereichs durch Infrarot-Lichtvorhänge unmittelbar vor und hinter dem Türflügel, Programmschalter zur Auswahl von 5 Betriebsarten Aus, Automatik, Teiloffen, Ausgang, Dauerauf, weitere Funktionsprogramme: Schleusensteuerung, Totmannschaltung, Nacht-Bank-Öffnung, Apothekerverriegelung (teiloffen verriegelt), Feuerwehrschtaltung, Panikschließen, Störungsentriegeln, Störungsverriegeln, Türzustandsmeldung AUF / ZU / VERRIEGELT, Klingelkontakt (richtungserkennend), Internes Funktionsmodul mit 4 wählbaren Funktionen, Hinderniserkennung mit Reversierfunktion in Zu-Richtung, Hinderniserkennung in Auf-Richtung, Protokollierung von Öffnungszyklen und Antriebszustand, Einstellbare Fahrdynamikkurven mit Geschwindigkeit, Beschleunigungskurven und Bremskurven, einstellbare permanente Zuhaltkraft in Zu-Position, einstellbare Türkraft für den Ent- und Verriegelvorgang, Energiesparmodus (powersafe) in Programmschalterposition Aus / Verriegelt, max. Türflügelgewicht: einflügelig $1 \times 250 \text{ kg}$, max. Türflügelgewicht: zweiflügelig $2 \times 200 \text{ kg}$, Öffnungsgeschwindigkeit: einstellbar bis zu $0,9 \text{ m / sek}$. Die Lichte Durchgangsbreite (LW) und Durchgangshöhe (LH, max. 2500 mm) ist im Positionsstichwort in cm angegeben.

Antriebshöhe: 100 mm

Farbe der sichtbaren Bestandteile: Aluminium eloxiert E6/C0 (silberfarbig)

Verglasung: ESG-Sicherheitsglas, klar (ESG) bzw. nach Erfordernis Glasstatik;
Glaskennzeichnung nach OIB Richtlinie bzw. ÖNORM B 1600 erfolgt durch den Auftraggeber
Verriegelung: elektromechanische Zahnriemenverriegelung mit mechanischer Handentriegelung
Programmschalter: externer elektronischer Programmschalter, 5-stellig, abschließbar über Codierung oder optional zusätzlichen Schlüsseltaster, Einbau (uP), Folientastatur
Bodenführung: Oberflurführung
Sonstige Impulsgeber (z.B. Taster, MagicSwitch, Fußtaster,...) in eigener Position beschrieben

34IA17A Z Autom.Schiebetüranl.ESG 1-fl_____

einflügelig, Kämpferkonstruktion: Wand- bzw. Sturzmontage mit Fahrflügel ohne Seitenteil.

Abmessungen:

- Gesamtbreite B (mind. $2 \times LW + 120 \text{ mm}$): _____
- Gesamthöhe H (LH + 100 mm)

zB. Type ST PURE mit Antrieb ES PRO von dormakaba oder Gleichwertiges.

Angebotenes Erzeugnis:(.....)

Kriterien der Gleichwertigkeit: Antrieb mit dynamischer Kraftbegrenzung zur Einhaltung der Maximalkräfte gemäß EN 16005, Türflügelgewicht bis zu 100 kg, Öffnungsgeschwindigkeit bis zu 0,9 m / sek, geprüft bis zu 1,5 Mio Lastwechsel.

L: S: EP: 0,00 Stk PP:

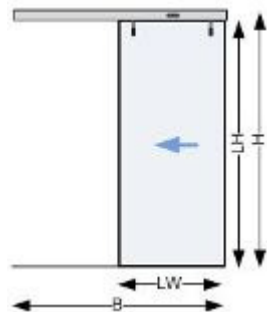

dokaIF STM 1

34IA17B Z Autom.Schiebetüranl.ESG 2-fl_____

zweiflügelig, Kämpferkonstruktion: Wand- bzw. Sturzmontage mit Fahrflügel ohne Seitenteil.

Abmessungen:

- Gesamtbreite B (mind. $2 \times LW + 120 \text{ mm}$): _____
- Gesamthöhe H (LH + 100 mm)

zB. Type ST PURE mit Antrieb ES PRO von dormakaba oder Gleichwertiges.

Angebotenes Erzeugnis:(.....)

Kriterien der Gleichwertigkeit: Antrieb mit dynamischer Kraftbegrenzung zur Einhaltung der Maximalkräfte gemäß EN 16005, Türflügelgewicht bis zu $2 \times 100 \text{ kg}$, Öffnungsgeschwindigkeit bis zu 0,9 m / sek, geprüft bis zu 1,5 Mio Lastwechsel.

L: S: EP: 0,00 Stk PP:

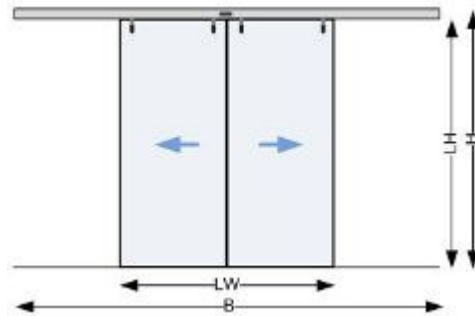

dokaIF STM 3

34IA17D Z Autom.Schiebetüranl.ESG 1-fl +OL_____

einflügelig mit Oberlicht (OL), Kämpferkonstruktion: Durchgangsmontage, freitragend mit Antrieb und Steuerung.

Abmessungen:

- Gesamtbreite B (mind. $2 \times LW + 120 \text{ mm}$): _____
- Gesamthöhe H (mm): _____

zB. Type ST PURE mit Antrieb ES PRO von dormakaba oder Gleichwertiges.

Angebotenes Erzeugnis:(.....)

Kriterien der Gleichwertigkeit: Antrieb mit dynamischer Kraftbegrenzung zur Einhaltung der Maximalkräfte gemäß EN 16005, Türflügelgewicht bis zu 100 kg, Öffnungsgeschwindigkeit bis zu 0,9 m / sek, geprüft bis zu 1,5 Mio Lastwechsel.

L: S: EP: 0,00 Stk PP:

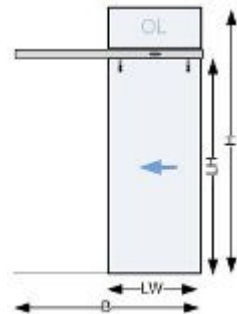

dokaIA STM O1

34IA17E Z Autom.Schiebetüranl.ESG 2-fl +OL_____

zweiflügelig mit Oberlicht (OL), Kämpferkonstruktion: Durchgangsmontage, freitragend mit Antrieb und Steuerung.

Abmessungen:

- Gesamtbreite B (mind. $2 \times LW + 120 \text{ mm}$): _____
- Gesamthöhe H (mm): _____

zB. Type ST PURE mit Antrieb ES PRO von dormakaba oder Gleichwertiges.

Angebotenes Erzeugnis:(.....)

Kriterien der Gleichwertigkeit: Antrieb mit dynamischer Kraftbegrenzung zur Einhaltung der Maximalkräfte gemäß EN 16005, Türflügelgewicht bis zu $2 \times 100 \text{ kg}$, Öffnungsgeschwindigkeit bis zu 0,9 m / sek, geprüft bis zu 1,5 Mio Lastwechsel.

L: S: EP: 0,00 Stk PP:

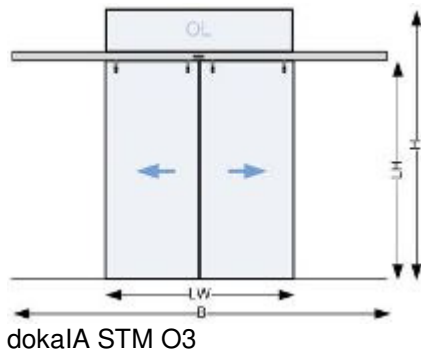

34IA17G Z Autom.Schiebetüranl.ESG 1-fl+1xSF _____

einflügelig mit einem feststehenden Seitenfeld (1 x SF), Kämpferkonstruktion:
 Durchgangsmontage mit Seitenteilen und Tragprofil.

Abmessungen:

- Gesamtbreite B (mind. $2 \times LW + 120 \text{ mm}$):
- Gesamthöhe H (LH + 100 mm)

zB. Type ST PURE mit Antrieb ES PRO von dormakaba oder Gleichwertiges.

Angebotenes Erzeugnis:(.....)

Kriterien der Gleichwertigkeit: Antrieb mit dynamischer Kraftbegrenzung zur Einhaltung der Maximalkräfte gemäß EN 16005, Türflügelgewicht bis zu 100 kg, Öffnungsgeschwindigkeit bis zu 0,9 m / sek, geprüft bis zu 1,5 Mio Lastwechsel.

L: S: EP: 0,00 Stk PP:

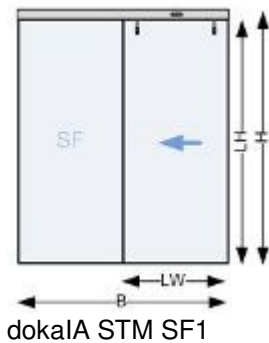

34IA17H Z Autom.Schiebetüranl.ESG 2-fl+2xSF _____

zweiflügelig mit zwei feststehenden Seitenfeldern (2 x SF), Kämpferkonstruktion:
 Durchgangsmontage mit Seitenteilen und Tragprofil.

Abmessungen:

- Gesamtbreite B (mind. $2 \times LW + 120 \text{ mm}$):
- Gesamthöhe H (LH + 100 mm)

zB. Type ST PURE mit Antrieb ES PRO von dormakaba oder Gleichwertiges.

Angebotenes Erzeugnis:(.....)

Kriterien der Gleichwertigkeit: Antrieb mit dynamischer Kraftbegrenzung zur Einhaltung der Maximalkräfte gemäß EN 16005, Türflügelgewicht bis zu 2 x 100 kg, Öffnungsgeschwindigkeit bis zu 0,9 m / sek, geprüft bis zu 1,5 Mio Lastwechsel.

L: S: EP: 0,00 Stk PP:

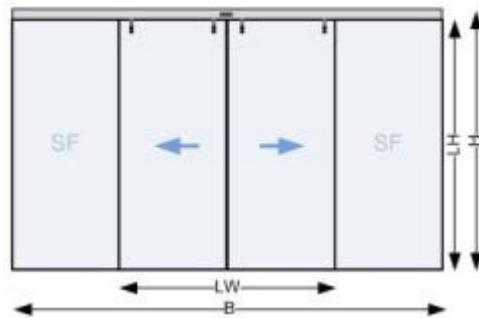

dokaIA STM SF3

34IA17J Z Autom.Schiebetüranl.ESG 1-fl+1xSF+OL_____

einflügelig mit einem feststehenden Seitenfeld (1 x SF) und Oberlicht (OL), Kämpferkonstruktion: Durchgangsmontage mit Seitenteilen, Oberlicht und Tragprofil.

Abmessungen:

- Gesamtbreite B (mind. $2 \times LW + 120 \text{ mm}$):
- Gesamthöhe H (mm):

zB. Type ST PURE mit Antrieb ES PRO von dormakaba oder Gleichwertiges.

Angebotenes Erzeugnis:(.....)

Kriterien der Gleichwertigkeit: Antrieb mit dynamischer Kraftbegrenzung zur Einhaltung der Maximalkräfte gemäß EN 16005, Türflügelgewicht bis zu 100 kg, Öffnungsgeschwindigkeit bis zu 0,9 m / sek, geprüft bis zu 1,5 Mio Lastwechsel.

L: S: EP: 0,00 Stk PP:

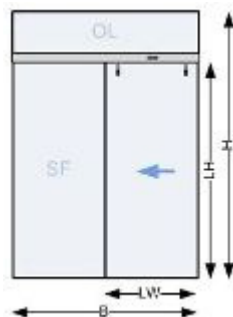

dokaIA STM OLSF1

34IA17K Z Autom.Schiebetüranl.ESG 2-fl+2xSF+OL_____

zweiflügelig mit zwei feststehenden Seitenfeldern (2 x SF) und Oberlicht (OL), Kämpferkonstruktion: Durchgangsmontage mit Seitenteilen, Oberlicht und Tragprofil.

Abmessungen:

- Gesamtbreite B (mind. $2 \times LW + 120 \text{ mm}$):
- Gesamthöhe H (mm):
- Durchgangswerte LW (mm):
- Durchgangshöhe LH (max. 2500 mm):

zB. Type ST PURE mit Antrieb ES PRO von dormakaba oder Gleichwertiges.

Angebotenes Erzeugnis:(.....)

Kriterien der Gleichwertigkeit: Antrieb mit dynamischer Kraftbegrenzung zur Einhaltung der Maximalkräfte gemäß EN 16005, Türflügelgewicht bis zu 2 x 100 kg, Öffnungsgeschwindigkeit bis zu 0,9 m / sek, geprüft bis zu 1,5 Mio Lastwechsel.

L: S: EP: 0,00 Stk PP:

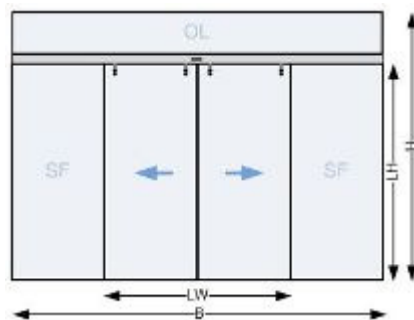

dokaIA STM OLSF3

34IA21 Z Aufzählung (Az) auf Automatische Schiebetüranlagen (1 VE = 1 komplette Schiebetüranlage)

34IA21A Z **Az Autom.Schiebetüranl.Ganzglas f.Punkthalterung MANET**

für Befestigung der Schiebeflügel mittels Punkthalter aus Edelstahl Modellserie MANET, Durchgangsbohrung für aufliegenden Punkthalter mit dauerhaft elastischer (Temperaturbereich zwischen -40 °C und +120 °C) EPDM-Zwischenlage nach EN 13956. Antriebshöhe: 100 mm, maximale Durchgangshöhe LH 2500 mm.

L: S: EP: 0,00 VE PP:

34IA21B Z **Az Autom.Schiebetüranl.Ganzglas Glasklemmschiene**

für Ausführung mit "extra planem" ESG-Glas und Glasklemmschiene, Antriebshöhe: 150 mm, Hiermit wird die Scherkantenproblematik ausgeschlossen und Standardglas -Toleranzen (Durchbiegung) berücksichtigt, für maximale Durchgangshöhe LH bis 2700 mm.

Durchgangshöhe LH (mm):

L: S: EP: 0,00 Stk PP:

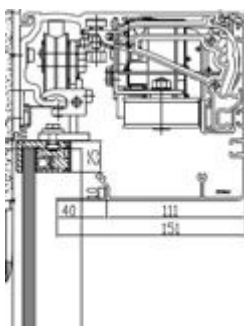

dokaIA Glasklemmschiene

34IA21C Z **Az Autom.Schiebetüranl.Ganzglas f.Höhe b.2700mm**

für Ausführung mit "extra planem" ESG-Glas. Hiermit wird die Scherkantenproblematik ausgeschlossen und Standardglas -Toleranzen (Durchbiegung) berücksichtigt, für maximale Durchgangshöhe LH bis 2700 mm.

Durchgangshöhe LH (mm):

L: S: EP: 0,00 Stk PP:

34IA31

Z Automatische Schiebetüranlage mit Ganzglasprofilen in thermisch optimierter feingerahmter Ausführung (Autom.Schiebetüranl.ISO50) mit besonders geräuscharmer Antriebsmotor ohne Getriebe, Geprüfte Lebensdauer 1,5 Mio. Prüfzyklen über die Anforderungen gemäß EN 16005 hinaus, Akkupaket für Funktion stromlos öffnend, stromlos schließend oder für einen Not-Betrieb, Verdrahtung von Zubehörkomponenten über CAN-Bus möglich, Möglichkeit zur Bedienung der Türfunktionen und Health Check-Funktion zur Überprüfung des Türzustandes per Smart Phone oder Tablet (Az), Modularer Antriebsaufbau in zwei Gewichtsklassen, Antriebssteuerung mit Sicherheitssoftware zur statischen und dynamischen Kraftüberwachung der Flügelbewegung während Öffnungs- und Schliessfahrt, Automatische Anpassung der Offenhaltezeit an die aktuelle Begehfrequenz der Türanlage, Automatische Anpassung der Fahrparameter in Teiloffen, Störungsschliess- und Störungsverriegelungsfunktion im Falle einer Anlagenstörung, Antrieb mit akustisch entkoppelter und austauschbarer Laufschiene und verschleißfester Spezialoberfläche, Laufrollen aus Spezialkunststoff, Gegenrollen als Entgleisungsschutz, Antistatik-Bürsten an den Türflügeln / Laufwagen, Montageplatte mit vorgefertigten Befestigungslöchern und Gewindebohrungen, Einstellbare Offenhaltezeit 0 bis 180 Sekunden, Separat wählbare Offenhaltezeit bei Nacht-Bankimpuls, Antriebstiefe 180 mm inklusive Verkleidung, Überwachung des Durchgangsbereichs durch Infrarot-Lichtvorhänge unmittelbar vor und hinter dem Türflügel, Programmschalter zur Auswahl von 5 Betriebsarten Aus, Automatik, Teiloffen, Ausgang, Dauerauf, weitere Funktionsprogramme: Schleusensteuerung, Totmannschaltung, Nacht-Bank-Öffnung, Apothekerverriegelung (teiloffen verriegelt), Feuerwehrschtaltung, Panikschließen, Störungsentriegeln, Störungsverriegeln, Türzustandsmeldung AUF / ZU / VERRIEGELT, Klingelkontakt (richtungserkennend), Internes Funktionsmodul mit 4 wählbaren Funktionen, Hinderniserkennung mit Reversierfunktion in Zu-Richtung, Hinderniserkennung in Auf-Richtung, Protokollierung von Öffnungszyklen und Antriebszustand, Einstellbare Fahrdynamikkurven mit Geschwindigkeit, Beschleunigungskurven und Bremskurven, einstellbare permanente Zuhaltkraft in Zu-Position, einstellbare Türkraft für den Ent- und Verriegelvorgang, Energiesparmodus (powersafe) in Programmschalterposition Aus / Verriegelt, max. Türflügelgewicht: einflügelig 1 x 250 kg, max. Türflügelgewicht: zweiflügelig 2 x 200 kg, Öffnungsgeschwindigkeit: einstellbar bis zu 0,9 m / sek. Die Lichte Durchgangsbreite (LW) und Durchgangshöhe (LH) ist im Positionsstichwort in cm angegeben.

Antriebshöhe: 100 mm

Farbe der sichtbaren Bestandteile: Aluminium eloxiert E6/C0 (silberfarbig)

Profilsystem: feingerahmtes thermisch optimiertes Aluminiumprofil, Ansichtsmittelbreite = 50 mm und Rahmenmittelwert $U_f = 3,1W / m^2K$

Verglasung: 3-fach Isolierglas 50 mm, $U = < 0,6 W / (m^2.K)$, aus 3 x VSG-Sicherheitsglas VSG 8.76 - SZR14 - VSG 6.76 - SZR14 - VSG 6.76, warme Kante, klar (ISO50) bzw. nach Erfordernis Glasstatik; Glaskennzeichnung nach OIB Richtlinie bzw. ÖNORM B 1600 erfolgt durch den Auftraggeber

Verriegelung: elektromechanische Zahnriemenverriegelung mit mechanischer Handentriegelung

Programmschalter: externer elektronischer Programmschalter, 5-stellig, abschließbar über Codierung oder optional zusätzlichen Schlüsseltaster, Einbau (uP), Folientastatur

Bodenführung: Oberflurführung

Sonstige Impulsgeber (z.B. Taster, MagicSwitch, Fußtaster,...) in eigener Position beschrieben

34IA31A Z Autom.Schiebetüranl.ISO50 1-fl _____

einflügelig, Kämpferkonstruktion: Wand- bzw. Sturzmontage mit Fahrflügel ohne Seitenteil, höchstzulässiger Wärmedurchgangskoeffizient der Gesamtanlage (Ud-Wert in W/m^2K): _____

Abmessungen:

- Gesamtbreite B (mind. $2 \times LW + 120 \text{ mm}$): _____
- Gesamthöhe H (LH + 100 mm)

zB. Type ST PRO Green mit Antrieb ES PRO von dormakaba oder Gleichwertiges.

Angebotenes Erzeugnis:(.....)

Kriterien der Gleichwertigkeit: Antrieb mit dynamischer Kraftbegrenzung zur Einhaltung der

Maximalkräfte gemäß EN 16005, Türflügelgewicht bis zu 250 kg, Öffnungsgeschwindigkeit bis zu 0,9 m / sek, geprüft bis zu 1,5 Mio Lastwechsel, höchstzulässiger Wärmedurchgangskoeffizient der Gesamtanlage (U-Wert).

L: S: EP: 0,00 Stk PP:

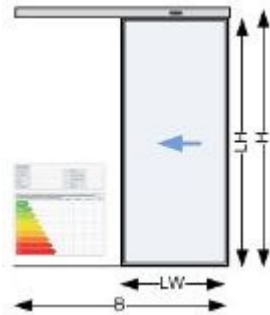

dokaIA STG 1

34IA31B Z Autom.Schiebetüranl.ISO50 2-fl_____

zweiflügelig, Kämpferkonstruktion: Wand- bzw. Sturzmontage mit Fahrflügel ohne Seitenteil, höchstzulässiger Wärmedurchgangskoeffizient der Gesamtanlage (Ud-Wert in W/m2K): _____

Abmessungen:

- Gesamtbreite B (mind. $2 \times LW + 120 \text{ mm}$): _____
- Gesamthöhe H (LH + 100 mm)

zB. Type ST PRO Green mit Antrieb ES PRO von dormakaba oder Gleichwertiges.

Angebotenes Erzeugnis:(.....)

Kriterien der Gleichwertigkeit: Antrieb mit dynamischer Kraftbegrenzung zur Einhaltung der Maximalkräfte gemäß EN 16005, Türflügelgewicht bis zu $2 \times 200 \text{ kg}$, Öffnungsgeschwindigkeit bis zu 0,9 m / sek, geprüft bis zu 1,5 Mio Lastwechsel, höchstzulässiger Wärmedurchgangskoeffizient der Gesamtanlage (U-Wert).

L: S: EP: 0,00 Stk PP:

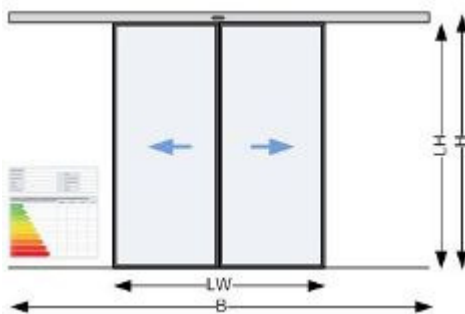

dokaIA STG 5

34IA31D Z Autom.Schiebetüranl.ISO50 1-fl +OL_____

einflügelig mit Oberlicht (OL), Kämpferkonstruktion: Durchgangsmontage, freitragend mit Antrieb und Steuerung, höchstzulässiger Wärmedurchgangskoeffizient der Gesamtanlage (Ud-Wert in W/m2K): _____

Abmessungen:

- Gesamtbreite B (mind. $2 \times LW + 120 \text{ mm}$): _____
- Gesamthöhe H (mm): _____

zB. Type ST PRO Green mit Antrieb ES PRO von dormakaba oder Gleichwertiges.

Angebotenes Erzeugnis:(.....)

Kriterien der Gleichwertigkeit: Antrieb mit dynamischer Kraftbegrenzung zur Einhaltung der Maximalkräfte gemäß EN 16005, Türflügelgewicht bis zu 250 kg, Öffnungsgeschwindigkeit bis zu 0,9 m / sek, geprüft bis zu 1,5 Mio Lastwechsel, höchstzulässiger Wärmedurchgangskoeffizient der Gesamtanlage (U-Wert).

L: S: EP: 0,00 Stk PP:

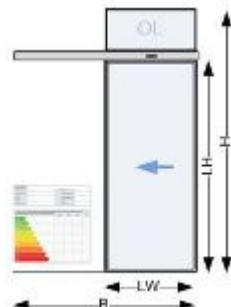

dokaIA STG O1

34IA31E Z Autom.Schiebetüranl.ISO50 2-fl +OL _____

zweiflügelig mit Oberlicht (OL), Kämpferkonstruktion: Durchgangsmontage, freitragend mit Antrieb und Steuerung, höchstzulässiger Wärmedurchgangskoeffizient der Gesamtanlage (Ud-Wert in W/m2K): _____

Abmessungen:

- Gesamtbreite B (mind. 2 x LW + 120 mm): _____
- Gesamthöhe H (mm): _____

zB. Type ST PRO Green mit Antrieb ES PRO von dormakaba oder Gleichwertiges.

Angebotenes Erzeugnis:(.....)

Kriterien der Gleichwertigkeit: Antrieb mit dynamischer Kraftbegrenzung zur Einhaltung der Maximalkräfte gemäß EN 16005, Türflügelgewicht bis zu 2 x 200 kg, Öffnungsgeschwindigkeit bis zu 0,9 m / sek, geprüft bis zu 1,5 Mio Lastwechsel, höchstzulässiger Wärmedurchgangskoeffizient der Gesamtanlage (U-Wert).

L: S: EP: 0,00 Stk PP:

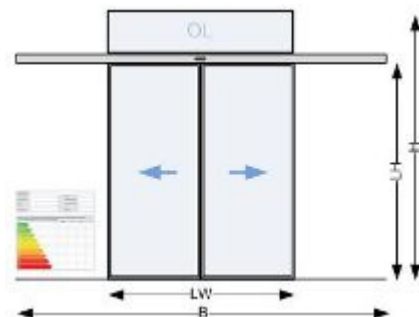

dokaIA STG O5

34IA31G Z Autom.Schiebetüranl.ISO50 1-fl +1xSF _____

einflügelig mit einem feststehenden Seitenfeld (1 x SF), Kämpferkonstruktion: Durchgangsmontage mit Seitenteilen und Tragprofil, höchstzulässiger Wärmedurchgangskoeffizient der Gesamtanlage (Ud-Wert in W/m2K): _____

Abmessungen:

- Gesamtbreite B (mind. $2 \times LW + 120 \text{ mm}$):
- Gesamthöhe H (LH + 100 mm)

zB. Type ST PRO Green mit Antrieb ES PRO von dormakaba oder Gleichwertiges.

Angebotenes Erzeugnis:(.....)

Kriterien der Gleichwertigkeit: Antrieb mit dynamischer Kraftbegrenzung zur Einhaltung der Maximalkräfte gemäß EN 16005, Türflügelgewicht bis zu 250 kg, Öffnungsgeschwindigkeit bis zu 0,9 m / sek, geprüft bis zu 1,5 Mio Lastwechsel, höchstzulässiger Wärmedurchgangskoeffizient der Gesamtanlage (U-Wert).

L: S: EP: 0,00 Stk PP:

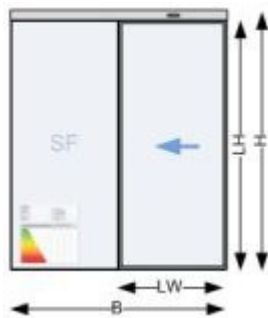

dokaIA STG S1

34IA31H Z Autom.Schiebetüranl.ISO50 2-fl +2xSF _____

zweiflügelig mit zwei feststehenden Seitenfeldern (2 x SF), Kämpferkonstruktion: Durchgangsmontage mit Seitenteilen und Tragprofil, höchstzulässiger Wärmedurchgangskoeffizient der Gesamtanlage (Ud-Wert in W/m2K):

Abmessungen:

- Gesamtbreite B (mind. $2 \times LW + 120 \text{ mm}$):
- Gesamthöhe H (LH + 100 mm)

zB. Type ST PRO Green mit Antrieb ES PRO von dormakaba oder Gleichwertiges.

Angebotenes Erzeugnis:(.....)

Kriterien der Gleichwertigkeit: Antrieb mit dynamischer Kraftbegrenzung zur Einhaltung der Maximalkräfte gemäß EN 16005, Türflügelgewicht bis zu $2 \times 200 \text{ kg}$, Öffnungsgeschwindigkeit bis zu 0,9 m / sek, geprüft bis zu 1,5 Mio Lastwechsel, höchstzulässiger Wärmedurchgangskoeffizient der Gesamtanlage (U-Wert).

L: S: EP: 0,00 Stk PP:

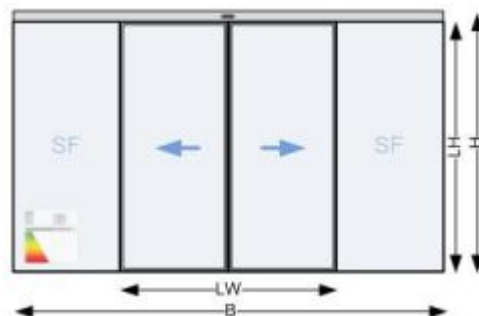

dokaIA STG S5

34IA31J Z Autom.Schiebetüranl.ISO50 1-fl+1xSF+OL _____

einflügelig mit einem feststehenden Seitenfeld (1 x SF) und Oberlicht (OL), Kämpferkonstruktion: Durchgangsmontage mit Seitenteilen, Oberlicht und Tragprofil, höchstzulässiger

Wärmedurchgangskoeffizient der Gesamtanlage (Ud-Wert in W/m²K):

Abmessungen:

- Gesamtbreite B (mind. 2 x LW + 120 mm):
- Gesamthöhe H (mm):

zB. Type ST PRO Green mit Antrieb ES PRO von dormakaba oder Gleichwertiges.

Angebotenes Erzeugnis:(.....)

Kriterien der Gleichwertigkeit: Antrieb mit dynamischer Kraftbegrenzung zur Einhaltung der Maximalkräfte gemäß EN 16005, Türflügelgewicht bis zu 250 kg, Öffnungsgeschwindigkeit bis zu 0,9 m / sek, geprüft bis zu 1,5 Mio Lastwechsel, höchstzulässiger Wärmedurchgangskoeffizient der Gesamtanlage (U-Wert).

L: S: EP: 0,00 Stk PP:



dokaIA STG SO1

34IA31K Z Autom.Schiebetüranl.ISO50 2-fl+2xSF+OL

zweiflügelig mit zwei feststehenden Seitenfeldern (2 x SF) und Oberlicht (OL), Kämpferkonstruktion: Durchgangsmontage mit Seitenteilen, Oberlicht und Tragprofil, höchstzulässiger Wärmedurchgangskoeffizient der Gesamtanlage (Ud-Wert in W/m²K):

Abmessungen:

- Gesamtbreite B (mind. 2 x LW + 120 mm):
- Gesamthöhe H (mm):

zB. Type ST PRO Green mit Antrieb ES PRO von dormakaba oder Gleichwertiges.

Angebotenes Erzeugnis:(.....)

Kriterien der Gleichwertigkeit: Antrieb mit dynamischer Kraftbegrenzung zur Einhaltung der Maximalkräfte gemäß EN 16005, Türflügelgewicht bis zu 2 x 200 kg, Öffnungsgeschwindigkeit bis zu 0,9 m / sek, geprüft bis zu 1,5 Mio Lastwechsel, höchstzulässiger Wärmedurchgangskoeffizient der Gesamtanlage (U-Wert).

L: S: EP: 0,00 Stk PP:

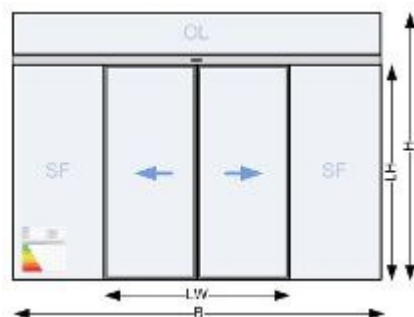

dokaIA STG SO5

	LB-HB-022	Preisangaben in EUR
34IA35	Z Aufzahlung (Az) auf Automatische einbruchshemmende Sicherheits-Schiebetüranlage (1 VE = 1 komplette Schiebetüranlage)	
34IA35A	Z Az Autom.Schiebetüranl.Thermo ISO50 f.Ausführung RC2 für Ausführung in Widerstandsklasse RC 2.	
	L: S: EP: 0,00 VE PP:	
34IA35B	Z Az Autom.Schiebetüranl.Thermo ISO50 f.Ausführung RC3 für Ausführung in Widerstandsklasse RC 3.	
	L: S: EP: 0,00 VE PP:	
34IA36	Z Automatische Schiebetüranlage mit Ganzglasprofilen in thermisch optimierter feingerahmter Ausführung und geprüftem Einbruchschutz RC2 / WK2 Ausführung gemäß EnEV / GEG (Autom.Schiebetüranl.RC2) mit besonders geräuscharmer Antriebsmotor ohne Getriebe, Geprüfte Lebensdauer 1,5 Mio. Prüfzyklen über die Anforderungen gemäß EN 16005 hinaus, Akkupaket für Funktion stromlos öffnend, stromlos schließend oder für einen Not-Betrieb, Verdrahtung von Zubehörkomponenten über CAN-Bus möglich, Möglichkeit zur Bedienung der Türfunktionen und Health Check-Funktion zur Überprüfung des Türzustandes per Smart Phone oder Tablet (Az), Modularer Antriebsaufbau in zwei Gewichtsklassen, Antriebssteuerung mit Sicherheitssoftware zur statischen und dynamischen Kraftüberwachung der Flügelbewegung während Öffnungs- und Schliessfahrt, Automatische Anpassung der Offenhaltezeit an die aktuelle Begehfrequenz der Türanlage, Automatische Anpassung der Fahrparameter in Teiloffen, Störungsschliess- und Störungsverriegelungsfunktion im Falle einer Anlagenstörung, Antrieb mit akustisch entkoppelter und austauschbarer Laufschiene und verschleißfester Spezialoberfläche, Laufrollen aus Spezialkunststoff, Gegenrollen als Entgleisungsschutz, Antistatik-Bürsten an den Türflügeln / Laufwagen, Montageplatte mit vorgefertigten Befestigungslöchern und Gewindebohrungen, Einstellbare Offenhaltezeit 0 bis 180 Sekunden, Separat wählbare Offenhaltezeit bei Nacht-Bankimpuls, Antriebstiefe 180 mm inklusive Verkleidung, Überwachung des Durchgangsbereichs durch Infrarot-Lichtvorhänge unmittelbar vor und hinter dem Türflügel, Programmschalter zur Auswahl von 5 Betriebsarten Aus, Automatik, Teiloffen, Ausgang, Dauerauf, weitere Funktionsprogramme: Schleusensteuerung, Totmannschaltung, Nacht-Bank-Öffnung, Apothekerverriegelung (teiloffen verriegelt), Feuerwehrschtaltung, Panikschließen, Störungsentriegeln, Störungsverriegeln, Türzustandsmeldung AUF / ZU / VERRIEGELT, Klingelkontakt (richtungserkennend), Internes Funktionsmodul mit 4 wählbaren Funktionen, Hinderniserkennung mit Reversierfunktion in Zu-Richtung, Hinderniserkennung in Auf-Richtung, Protokollierung von Öffnungszyklen und Antriebszustand, Einstellbare Fahrdynamikkurven mit Geschwindigkeit, Beschleunigungskurven und Bremskurven, einstellbare permanente Zuhaltekraft in Zu-Position, einstellbare Türkraft für den Ent- und Verriegelvorgang, Energiesparmodus (powersafe) in Programmschalterposition Aus / Verriegelt, max. Türflügelgewicht: einflügelig 1 x 250 kg, max. Türflügelgewicht: zweiflügelig 2 x 200 kg, Öffnungsgeschwindigkeit: einstellbar bis zu 0,9 m / sek. Die Lichte Durchgangsbreite (LW) und Durchgangshöhe (LH) ist im Positionsstichwort in cm angegeben. Antriebshöhe: 100 mm Farbe der sichtbaren Bestandteile: Aluminium eloxiert E6/C0 (silberfarbig) Profilsystem: feingerahmtes thermisch optimiertes Aluminiumprofil, Ansichtsmittelbreite = 70 mm und Rahmenmittelwert $U_f = 3,5 \text{ W} / \text{m}^2\text{K}$ Verglasung: 2-fach Isolierglas 34 mm, $U = < 1,1 \text{ W}/(\text{m}^2\cdot\text{K})$, aus Sicherheitsglas 33,52 P4A - SZR20 - ESG4, warme Kante, klar (ISO34 P4A) bzw. nach Erfordernis Glasstatik; Glaskennzeichnung nach OIB Richtlinie bzw. ÖNORM B 1600 erfolgt durch den Auftraggeber Verriegelung: elektromechanische Zahnriemenverriegelung mit mechanischer Handentriegelung, Verriegelung mit 4 Verriegelungspunkten, Durchgehende Verhakung an der Nebenschließkante Programmschalter: externer elektronischer Programmschalter, 5-stellig, abschließbar über Codierung oder optional zusätzlichen Schlüsseltaster, Einbau (uP), Folientastatur	

Bodenführung: Unterflurführung

Sonstige Impulsgeber (z.B. Taster, MagicSwitch, Fußtaster,...) in eigener Position beschrieben

34IA36A Z **Autom.Schiebetüranl.RC2 1-fl** _____

einflügelig, Kämpferkonstruktion: Wand- bzw. Sturzmontage mit Fahrflügel ohne Seitenteil, höchstzulässiger Wärmedurchgangskoeffizient der Gesamtanlage (Ud-Wert in W/m2K): _____

Abmessungen:

- Gesamtbreite B (mind. $2 \times LW + 235 \text{ mm}$): _____
- Gesamthöhe H (LH + 150 mm)

zB. Type ST PRO Green RC2 mit Antrieb ES PRO von dormakaba oder Gleichwertiges.

Angebotenes Erzeugnis:(.....)

Kriterien der Gleichwertigkeit: Antrieb mit dynamischer Kraftbegrenzung zur Einhaltung der Maximalkräfte gemäß EN 16005, Türflügelgewicht bis zu 250 kg, Öffnungsgeschwindigkeit bis zu 0,9 m / sek, geprüft bis zu 1,5 Mio Lastwechsel, höchstzulässiger Wärmedurchgangskoeffizient der Gesamtanlage (U-Wert), geprüfter Einbruchschutz RC 2.

L: S: EP: 0,00 Stk PP:

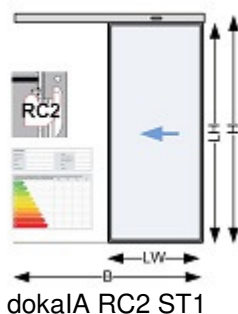

34IA36B Z **Autom.Schiebetüranl.RC2 2-fl** _____

zweiflügelig, Kämpferkonstruktion: Wand- bzw. Sturzmontage mit Fahrflügel ohne Seitenteil, höchstzulässiger Wärmedurchgangskoeffizient der Gesamtanlage (Ud-Wert in W/m2K): _____

Abmessungen:

- Gesamtbreite B (mind. $2 \times LW + 170 \text{ mm}$): _____
- Gesamthöhe H (LH + 180 mm)

zB. Type ST PRO Green RC 2 mit Antrieb ES PRO von dormakaba oder Gleichwertiges.

Angebotenes Erzeugnis:(.....)

Kriterien der Gleichwertigkeit: Antrieb mit dynamischer Kraftbegrenzung zur Einhaltung der Maximalkräfte gemäß EN 16005, Türflügelgewicht bis zu $2 \times 200 \text{ kg}$, Öffnungsgeschwindigkeit bis zu 0,9 m / sek, geprüft bis zu 1,5 Mio Lastwechsel, höchstzulässiger Wärmedurchgangskoeffizient der Gesamtanlage (U-Wert), geprüfter Einbruchschutz RC 2.

L: S: EP: 0,00 Stk PP:

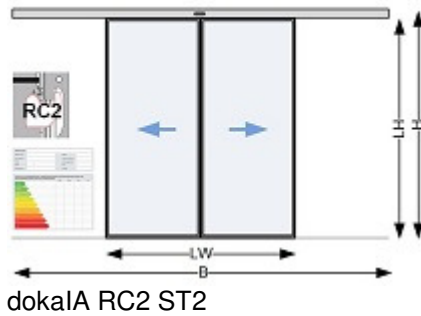

34IA36D Z **Autom.Schiebetüranl.RC2 1-fl +OL**_____

einflügelig mit Oberlicht (OL), Kämpferkonstruktion: Durchgangsmontage, freitragend mit Antrieb und Steuerung, höchstzulässiger Wärmedurchgangskoeffizient der Gesamtanlage (Ud-Wert in W/m2K): _____

Abmessungen:

- Gesamtbreite B (mind. $2 \times LW + 235 \text{ mm}$): _____
- Gesamthöhe H (mm): _____

zB. Type ST PRO Green RC 2 mit Antrieb ES PRO von dormakaba oder Gleichwertiges.

Angebotenes Erzeugnis:(.....)

Kriterien der Gleichwertigkeit: Antrieb mit dynamischer Kraftbegrenzung zur Einhaltung der Maximalkräfte gemäß EN 16005, Türflügelgewicht bis zu 250 kg, Öffnungsgeschwindigkeit bis zu 0,9 m / sek, geprüft bis zu 1,5 Mio Lastwechsel, höchstzulässiger Wärmedurchgangskoeffizient der Gesamtanlage (U-Wert), geprüfter Einbruchschutz RC 2.

L: S: EP: 0,00 Stk PP:

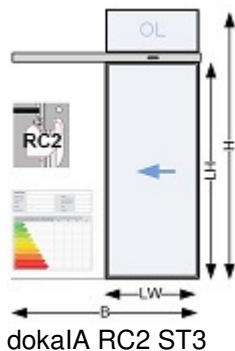

34IA36E Z **Autom.Schiebetüranl.RC2 2-fl +OL**

zweiflügelig mit Oberlicht (OL), Kämpferkonstruktion: Durchgangsmontage, freitragend mit Antrieb und Steuerung, höchstzulässiger Wärmedurchgangskoeffizient der Gesamtanlage (Ud-Wert in W/m2K): _____

Abmessungen:

- Gesamtbreite B (mind. $2 \times LW + 170 \text{ mm}$): _____
- Gesamthöhe H (mm): _____

zB. Type ST PRO Green RC 2 mit Antrieb ES PRO von dormakaba oder Gleichwertiges.

Angebotenes Erzeugnis:(.....)

Kriterien der Gleichwertigkeit: Antrieb mit dynamischer Kraftbegrenzung zur Einhaltung der

Maximalkräfte gemäß EN 16005, Türflügelgewicht bis zu 2 x 200 kg, Öffnungsgeschwindigkeit bis zu 0,9 m / sek, geprüft bis zu 1,5 Mio Lastwechsel, höchstzulässiger Wärmedurchgangskoeffizient der Gesamtanlage (U-Wert), geprüfter Einbruchschutz RC 2.

L: S: EP: 0,00 Stk PP:

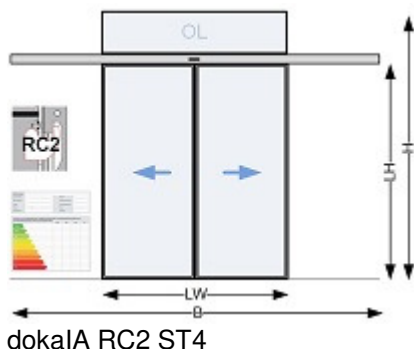

dokaIA RC2 ST4

34IA36G Z Autom.Schiebetüranl.RC2 1-fl +1xSF _____

einflügelig mit einem feststehenden Seitenfeld (1 x SF), Kämpferkonstruktion:
 Durchgangsmontage mit Seitenteilen und Tragprofil, höchstzulässiger
 Wärmedurchgangskoeffizient der Gesamtanlage (Ud-Wert in W/m2K): _____

Abmessungen:

- Gesamtbreite B (mind. 2 x LW + 235 mm): _____
- Gesamthöhe H (LH + 150 mm)

zB. Type ST PRO Green RC 2 mit Antrieb ES PRO von dormakaba oder Gleichwertiges.

Angebotenes Erzeugnis:(.....)

Kriterien der Gleichwertigkeit: Antrieb mit dynamischer Kraftbegrenzung zur Einhaltung der Maximalkräfte gemäß EN 16005, Türflügelgewicht bis zu 250 kg, Öffnungsgeschwindigkeit bis zu 0,9 m / sek, geprüft bis zu 1,5 Mio Lastwechsel, höchstzulässiger Wärmedurchgangskoeffizient der Gesamtanlage (U-Wert), geprüfter Einbruchschutz RC 2.

L: S: EP: 0,00 Stk PP:

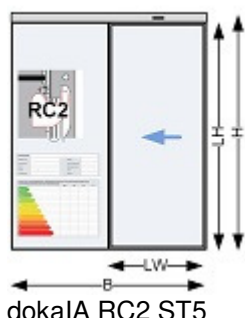

dokaIA RC2 ST5

34IA36H Z Autom.Schiebetüranl.RC2 2-fl +2xSF _____

zweiflügelig mit zwei feststehenden Seitenfeldern (2 x SF), Kämpferkonstruktion:
 Durchgangsmontage mit Seitenteilen und Tragprofil, höchstzulässiger
 Wärmedurchgangskoeffizient der Gesamtanlage (Ud-Wert in W/m2K): _____

Abmessungen:

- Gesamtbreite B (mind. 2 x LW + 170 mm): _____
- Gesamthöhe H (LH + 150 mm)

zB. Type ST PRO Green RC 2 mit Antrieb ES PRO von dormakaba oder Gleichwertiges.

Angebotenes Erzeugnis:(.....)

Kriterien der Gleichwertigkeit: Antrieb mit dynamischer Kraftbegrenzung zur Einhaltung der Maximalkräfte gemäß EN 16005, Türflügelgewicht bis zu 2 x 200 kg, Öffnungsgeschwindigkeit bis zu 0,9 m / sek, geprüft bis zu 1,5 Mio Lastwechsel, höchstzulässiger Wärmedurchgangskoeffizient der Gesamtanlage (U-Wert), geprüfter Einbruchschutz RC 2.

L: S: EP: 0,00 Stk PP:

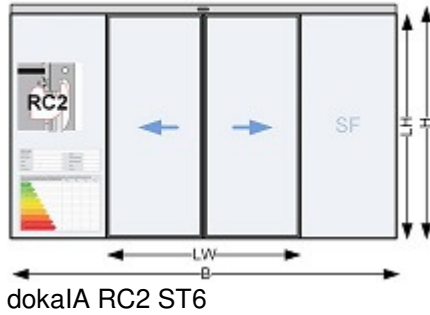

dokaIA RC2 ST6

34IA36J Z **Autom.Schiebetüranl.RC2 1-fl+1xSF+OL**_____

einflügelig mit einem feststehenden Seitenfeld (1 x SF) und Oberlicht (OL), Kämpferkonstruktion: Durchgangsmontage mit Seitenteilen, Oberlicht und Tragprofil, höchstzulässiger Wärmedurchgangskoeffizient der Gesamtanlage (Ud-Wert in W/m2K): _____

Abmessungen:

- Gesamtbreite B (mind. 2 x LW + 235 mm): _____
- Gesamthöhe H (mm): _____

zB. Type ST PRO Green RC 2 mit Antrieb ES PRO von dormakaba oder Gleichwertiges.

Angebotenes Erzeugnis:(.....)

Kriterien der Gleichwertigkeit: Antrieb mit dynamischer Kraftbegrenzung zur Einhaltung der Maximalkräfte gemäß EN 16005, Türflügelgewicht bis zu 250 kg, Öffnungsgeschwindigkeit bis zu 0,9 m / sek, geprüft bis zu 1,5 Mio Lastwechsel, höchstzulässiger Wärmedurchgangskoeffizient der Gesamtanlage (U-Wert), geprüfter Einbruchschutz RC 2.

L: S: EP: 0,00 Stk PP:

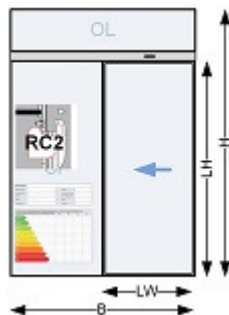

dokaIA RC2 ST7

34IA36K Z **Autom.Schiebetüranl.RC2 2-fl+2xSF+OL**_____

zweiflügelig mit zwei feststehenden Seitenfeldern (2 x SF) und Oberlicht (OL), Kämpferkonstruktion: Durchgangsmontage mit Seitenteilen, Oberlicht und Tragprofil, höchstzulässiger Wärmedurchgangskoeffizient der Gesamtanlage (Ud-Wert in W/m2K): _____

Abmessungen:

- Gesamtbreite B (mind. $2 \times LW + 170 \text{ mm}$):
- Gesamthöhe H (mm):

zB. Type ST PRO Green RC 2 mit Antrieb ES PRO von dormakaba oder Gleichwertiges.

Angebotenes Erzeugnis:(.....)

Kriterien der Gleichwertigkeit: Antrieb mit dynamischer Kraftbegrenzung zur Einhaltung der Maximalkräfte gemäß EN 16005, Türflügelgewicht bis zu $2 \times 200 \text{ kg}$, Öffnungsgeschwindigkeit bis zu $0,9 \text{ m / sek}$, geprüft bis zu 1,5 Mio Lastwechsel, höchstzulässiger Wärmedurchgangskoeffizient der Gesamtanlage (U-Wert), geprüfter Einbruchschutz RC 2.

L: S: EP: 0,00 Stk PP:

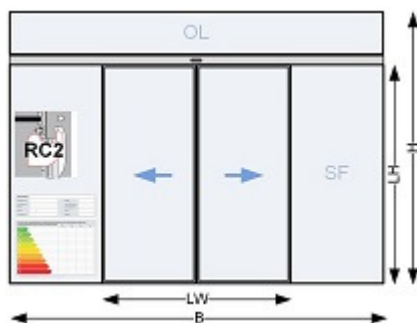

dokaIA RC2 ST8

34IA40 Z Aufzahlung (Az) auf Automatische einbruchshemmende Sicherheits-Schiebetüranlage (1 VE = 1 komplette Schiebetüranlage)

34IA40A Z Az Autom.Schiebetüranl.RC2 f.Glas beschusshemmend BR2-S

für durchschusshemmende Verglasung BR2-S gemäß EN 1063 (ohne Prüfzeugnis für das Gesamtsystem), Tageslichttransmission 82 %, Farbansicht außen neutral; Glaskennzeichnung nach OIB Richtlinie bzw. gemäß ÖNORM B 1600.

L: S: EP: 0,00 VE PP:

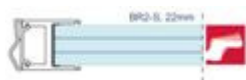

dokaIA br2-s

34IA41 Z **Automatische Schiebetüranlage mit Ganzglasprofilen in thermisch optimierter feingerahmter Ausführung und geprüftem Einbruchschutz RC3 / WK3 Ausführung gemäß EnEV / GEG (Autom.Schiebetüranl.Thermo RC3)** mit besonders geräuscharmer Antriebsmotor ohne Getriebe, Geprüfte Lebensdauer 1,5 Mio. Prüfzyklen über die Anforderungen gemäß EN 16005 hinaus, Akkupaket für Funktion stromlos öffnend, stromlos schließend oder für einen Not-Betrieb, Verdrahtung von Zubehörkomponenten über CAN-Bus möglich, Möglichkeit zur Bedienung der Türfunktionen und Health Check-Funktion zur Überprüfung des Türzustandes per Smart Phone oder Tablet (Az), Modularer Antriebsaufbau in zwei Gewichtsklassen, Antriebssteuerung mit Sicherheitssoftware und dynamischen Kraftüberwachung der Flügelbewegung während Öffnungs- und Schliessfahrt, Automatische Anpassung der Offenhaltezeit an die aktuelle Begehfrequenz der Türanlage, Automatische Anpassung der Fahrparameter in Teiloffen, Störungsschliess- und Störungsverriegelungsfunktion im Falle einer Anlagenstörung, Antrieb mit akustisch entkoppelter und austauschbarer Laufschiene und verschleißfester Spezialoberfläche, Laufrollen aus Spezialkunststoff, Gegenrollen als Entgleisungsschutz, Antistatik-Bürsten an den Türflügeln / Laufwagen, Montageplatte mit vorgefertigten Befestigungslöchern und Gewindebohrungen, Einstellbare Offenhaltezeit 0 bis 180 Sekunden, Separat wählbare Offenhaltezeit bei Nacht-Bankimpuls, Antriebstiefe 180 mm inklusive Verkleidung, Überwachung des Durchgangsbereichs durch Infrarot-Lichtvorhänge unmittelbar vor und hinter dem Türflügel, Programmschalter zur Auswahl von 5 Betriebsarten Aus, Automatik, Teiloffen, Ausgang, Dauerauf, weitere Funktionsprogramme:

Schleusensteuerung, Totmannschaltung, Nacht-Bank-Öffnung, Apothekerverriegelung (teiloffen verriegelt), Feuerwehrschtaltung, Panikschließen, Störungsentriegeln, Störungsverriegeln, Türzustandsmeldung AUF / ZU / VERRIEGELT, Klingelkontakt (richtungserkennend), Internes Funktionsmodul mit 4 wählbaren Funktionen, Hinderniserkennung mit Reversierfunktion in Zu-Richtung, Hinderniserkennung in Auf-Richtung, Protokollierung von Öffnungszyklen und Antriebszustand, Einstellbare Fahrdynamikkurven mit Geschwindigkeit, Beschleunigungskurven und Bremskurven, einstellbare permanente Zuhaltkraft in Zu-Position, einstellbare Türkraft für den Ent- und Verriegelvorgang, Energiesparmodus (powersafe) in Programmschalterposition Aus / Verriegelt, max. Türflügelgewicht: einflügelig 1 x 250 kg, max. Türflügelgewicht: zweiflügelig 2 x 200 kg, Öffnungsgeschwindigkeit: einstellbar bis zu 0,9 m / sek. Die Lichte Durchgangsbreite (LW) und Durchgangshöhe (LH) ist im Positionsstichwort in cm angegeben.

Antriebshöhe: 100 mm

Farbe der sichtbaren Bestandteile: Aluminium eloxiert E6/C0 (silberfarbig)

Profilsystem: feingerahmtes thermisch optimiertes Aluminiumprofil, Ansichtsmittelbreite = 70 mm und Rahmenmittelwert $U_f = 3,5 \text{ W / m}^2\text{K}$

Verglasung: 2-fach Isolierglas 34 mm, $U = < 1,1 \text{ W/(m}^2\text{K)}$, aus Sicherheitsglas 34,28 P5A - SZR18 - ESG6, warme Kante, klar (ISO34 P4A) bzw. nach Erfordernis Glasstatik; Glaskennzeichnung nach OIB Richtlinie bzw. ÖNORM B 1600 erfolgt durch den Auftraggeber

Verriegelung: elektromechanische Zahnriemenverriegelung mit mechanischer Handentriegelung, Verriegelung mit 4 Verriegelungspunkten, Durchgehende Verhakung an der Nebenschließkante

Programmschalter: externer elektronischer Programmschalter, 5-stellig, abschließbar über Codierung oder optional zusätzlichen Schlüsseltaster, Einbau (uP), Folientastatur

Bodenführung: Unterflurführung

Sonstige Impulsgeber (z.B. Taster, MagicSwitch, Fußtaster,...) in eigener Position beschrieben

34IA41A Z **Autom.Schiebetüranl.RC3 1-fl** _____

einflügelig, Kämpferkonstruktion: Wand- bzw. Sturzmontage mit Fahrflügel ohne Seitenteil, höchstzulässiger Wärmedurchgangskoeffizient der Gesamtanlage (Ud-Wert in $\text{W/m}^2\text{K}$): _____

Abmessungen:

- Gesamtbreite B (mind. $2 \times \text{LW} + 235 \text{ mm}$): _____
- Gesamthöhe H (LH + 150 mm)

zB. Type ST PRO Green RC 3 mit Antrieb ES PRO von dormakaba oder Gleichwertiges.

Angebotenes Erzeugnis:(.....)

Kriterien der Gleichwertigkeit: Antrieb mit dynamischer Kraftbegrenzung zur Einhaltung der Maximalkräfte gemäß EN 16005, Türflügelgewicht bis zu 250 kg, Öffnungsgeschwindigkeit bis zu 0,9 m / sek, geprüft bis zu 1,5 Mio Lastwechsel, höchstzulässiger Wärmedurchgangskoeffizient der Gesamtanlage (U-Wert), geprüfter Einbruchschutz RC 3.

L: S: EP: 0,00 Stk PP:

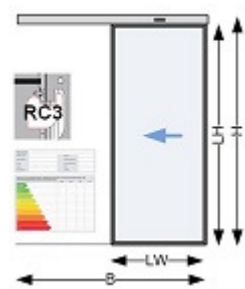

dokaIA RC3 ST1

34IA41B Z **Autom.Schiebetüranl.RC3 2-fl**_____

zweiflügelig, Kämpferkonstruktion: Wand- bzw. Sturzmontage mit Fahrflügel ohne Seitenteil, höchstzulässiger Wärmedurchgangskoeffizient der Gesamtanlage (Ud-Wert in W/m2K): _____

Abmessungen:

- Gesamtbreite B (mind. $2 \times LW + 170 \text{ mm}$): _____
- Gesamthöhe H (LH + 180 mm)

zB. Type ST PRO Green RC 3 mit Antrieb ES PRO von dormakaba oder Gleichwertiges.

Angebotenes Erzeugnis:(.....)

Kriterien der Gleichwertigkeit: Antrieb mit dynamischer Kraftbegrenzung zur Einhaltung der Maximalkräfte gemäß EN 16005, Türflügelgewicht bis zu $2 \times 200 \text{ kg}$, Öffnungsgeschwindigkeit bis zu $0,9 \text{ m / sek}$, geprüft bis zu 1,5 Mio Lastwechsel, höchstzulässiger Wärmedurchgangskoeffizient der Gesamtanlage (U-Wert), geprüfter Einbruchschutz RC 3.

L: S: EP: 0,00 Stk PP:

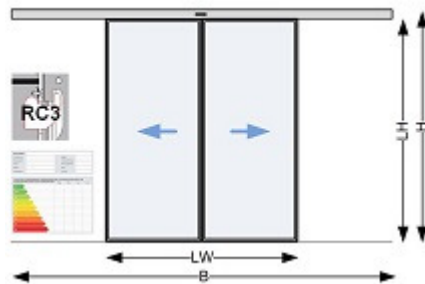

dokaIA RC3 ST2

34IA41D Z **Autom.Schiebetüranl.RC3 1-fl +OL**_____

einflügelig mit Oberlicht (OL), Kämpferkonstruktion: Durchgangsmontage, freitragend mit Antrieb und Steuerung, höchstzulässiger Wärmedurchgangskoeffizient der Gesamtanlage (Ud-Wert in W/m2K): _____

Abmessungen:

- Gesamtbreite B (mind. $2 \times LW + 235 \text{ mm}$): _____
- Gesamthöhe H (mm): _____

zB. Type ST PRO Green RC 3 mit Antrieb ES PRO von dormakaba oder Gleichwertiges.

Angebotenes Erzeugnis:(.....)

Kriterien der Gleichwertigkeit: Antrieb mit dynamischer Kraftbegrenzung zur Einhaltung der Maximalkräfte gemäß EN 16005, Türflügelgewicht bis zu 250 kg , Öffnungsgeschwindigkeit bis zu $0,9 \text{ m / sek}$, geprüft bis zu 1,5 Mio Lastwechsel, höchstzulässiger Wärmedurchgangskoeffizient der Gesamtanlage (U-Wert), geprüfter Einbruchschutz RC 3.

L: S: EP: 0,00 Stk PP:

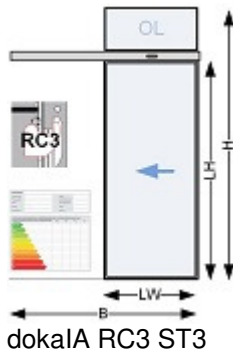

34IA41E Z **Autom.Schiebetüranl.RC3 2-fl +OL**_____

zweiflügelig mit Oberlicht (OL), Kämpferkonstruktion: Durchgangsmontage, freitragend mit Antrieb und Steuerung, höchstzulässiger Wärmedurchgangskoeffizient der Gesamtanlage (Ud-Wert in W/m²K): _____

Abmessungen:

- Gesamtbreite B (mind. 2 x LW + 170 mm): _____
- Gesamthöhe H (mm): _____

zB. Type ST PRO Green RC 3 mit Antrieb ES PRO von dormakaba oder Gleichwertiges.

Angebotenes Erzeugnis:(.....)

Kriterien der Gleichwertigkeit: Antrieb mit dynamischer Kraftbegrenzung zur Einhaltung der Maximalkräfte gemäß EN 16005, Türflügelgewicht bis zu 2 x 200 kg, Öffnungsgeschwindigkeit bis zu 0,9 m / sek, geprüft bis zu 1,5 Mio Lastwechsel, höchstzulässiger Wärmedurchgangskoeffizient der Gesamtanlage (U-Wert), geprüfter Einbruchschutz RC 3.

L: S: EP: 0,00 Stk PP:

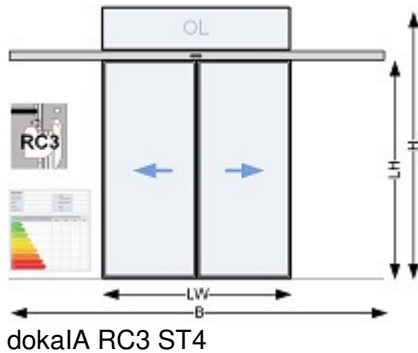

34IA41G Z **Autom.Schiebetüranl.RC3 1-fl +1xSF**_____

einflügelig mit einem feststehenden Seitenfeld (1 x SF), Kämpferkonstruktion: Durchgangsmontage mit Seitenteilen und Tragprofil, höchstzulässiger Wärmedurchgangskoeffizient der Gesamtanlage (Ud-Wert in W/m²K): _____

Abmessungen:

- Gesamtbreite B (mind. 2 x LW + 235 mm): _____
- Gesamthöhe H (LH + 150 mm)

zB. Type ST PRO Green RC 3 mit Antrieb ES PRO von dormakaba oder Gleichwertiges.

Angebotenes Erzeugnis:(.....)

Kriterien der Gleichwertigkeit: Antrieb mit dynamischer Kraftbegrenzung zur Einhaltung der

Maximalkräfte gemäß EN 16005, Türflügelgewicht bis zu 250 kg, Öffnungsgeschwindigkeit bis zu 0,9 m / sek, geprüft bis zu 1,5 Mio Lastwechsel, höchstzulässiger Wärmedurchgangskoeffizient der Gesamtanlage (U-Wert), geprüfter Einbruchschutz RC 3.

L: S: EP: 0,00 Stk PP:

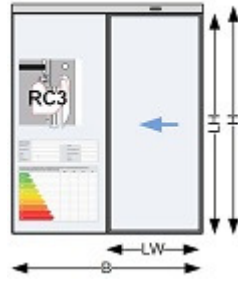

dokaIA RC3 ST5

34IA41H Z Autom.Schiebetüranl.RC3 2-fl +2xSF _____

zweiflügelig mit zwei feststehenden Seitenfeldern (2 x SF), Kämpferkonstruktion: Durchgangsmontage mit Seitenteilen und Tragprofil, höchstzulässiger Wärmedurchgangskoeffizient der Gesamtanlage (Ud-Wert in W/m2K): _____

Abmessungen:

- Gesamtbreite B (mind. 2 x LW + 170 mm): _____
- Gesamthöhe H (LH + 150 mm)

zB. Type ST PRO Green RC 3 mit Antrieb ES PRO von dormakaba oder Gleichwertiges.

Angebotenes Erzeugnis:(.....)

Kriterien der Gleichwertigkeit: Antrieb mit dynamischer Kraftbegrenzung zur Einhaltung der Maximalkräfte gemäß EN 16005, Türflügelgewicht bis zu 2 x 200 kg, Öffnungsgeschwindigkeit bis zu 0,9 m / sek, geprüft bis zu 1,5 Mio Lastwechsel, höchstzulässiger Wärmedurchgangskoeffizient der Gesamtanlage (U-Wert), geprüfter Einbruchschutz RC 3.

L: S: EP: 0,00 Stk PP:

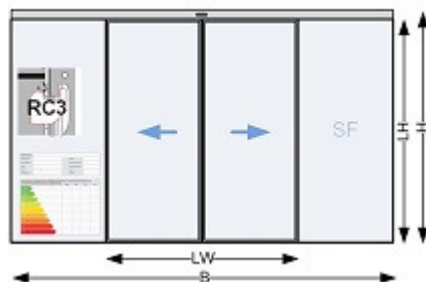

dokaIA RC3 ST6

34IA41J Z Autom.Schiebetüranl.RC3 1-fl+1xSF+OL _____

einflügelig mit einem feststehenden Seitenfeld (1 x SF) und Oberlicht (OL), Kämpferkonstruktion: Durchgangsmontage mit Seitenteilen, Oberlicht und Tragprofil, höchstzulässiger Wärmedurchgangskoeffizient der Gesamtanlage (Ud-Wert in W/m2K): _____

Abmessungen:

- Gesamtbreite B (mind. 2 x LW + 235 mm): _____
- Gesamthöhe H (mm): _____

zB. Type ST PRO Green RC 3 mit Antrieb ES PRO von dormakaba oder Gleichwertiges.

Angebotenes Erzeugnis:(.....)

Kriterien der Gleichwertigkeit: Antrieb mit dynamischer Kraftbegrenzung zur Einhaltung der Maximalkräfte gemäß EN 16005, Türflügelgewicht bis zu 250 kg, Öffnungsgeschwindigkeit bis zu 0,9 m / sek, geprüft bis zu 1,5 Mio Lastwechsel, höchstzulässiger Wärmedurchgangskoeffizient der Gesamtanlage (U-Wert), geprüfter Einbruchschutz RC 3.

L: S: EP: 0,00 Stk PP:

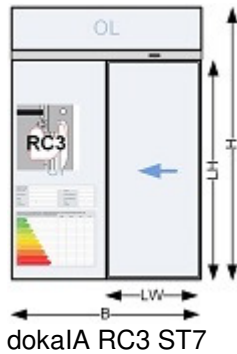

dokaIA RC3 ST7

34IA41K Z Autom.Schiebetüranl.RC3 2-fl+2xSF+OL_____

zweiflügelig mit zwei feststehenden Seitenfeldern (2 x SF) und Oberlicht (OL), Kämpferkonstruktion: Durchgangsmontage mit Seitenteilen, Oberlicht und Tragprofil, höchstzulässiger Wärmedurchgangskoeffizient der Gesamtanlage (Ud-Wert in W/m2K): _____

Abmessungen:

- Gesamtbreite B (mind. $2 \times LW + 170 \text{ mm}$): _____
- Gesamthöhe H (mm): _____

zB. Type ST PRO Green RC3 mit Antrieb ES PRO von dormakaba oder Gleichwertiges.

Angebotenes Erzeugnis:(.....)

Kriterien der Gleichwertigkeit: Antrieb mit dynamischer Kraftbegrenzung zur Einhaltung der Maximalkräfte gemäß EN 16005, Türflügelgewicht bis zu $2 \times 200 \text{ kg}$, Öffnungsgeschwindigkeit bis zu 0,9 m / sek, geprüft bis zu 1,5 Mio Lastwechsel, höchstzulässiger Wärmedurchgangskoeffizient der Gesamtanlage (U-Wert), geprüfter Einbruchschutz RC3.

L: S: EP: 0,00 Stk PP:

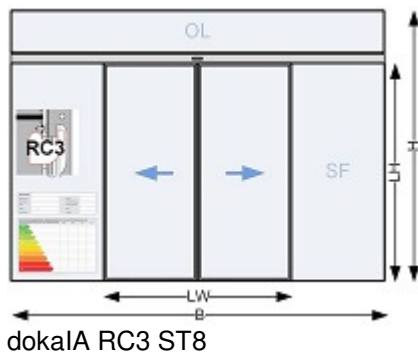

dokaIA RC3 ST8

34IA45 Z Aufzahlung (Az) auf Automatische einbruchshemmende Sicherheits-Schiebetüranlage (1 VE = 1 komplette Schiebetüranlage)

34IA45A Z Az Autom.Schiebetüranl.RC3 f.Glas beschusshemmend BR2-S

für durchschusshemmende Verglasung BR2-S gemäß EN 1063 (ohne Prüfzeugnis für das Gesamtsystem), Tageslichttransmission 82 %, Farbansicht außen neutral; Glaskennzeichnung nach OIB Richtlinie bzw. gemäß ÖNORM B 1600.

L: S: EP: 0,00 VE PP:



dokaIA br2-s

34IA70 Z Automatische Schwimmbad-Schiebetüranlage mit Ganzglasprofilen, Unterwasserausführung in feingerahmter Ausführung (Autom.Schiebetüranl.Wasser). Mit austauschbarer Laufschiene. Stromlos öffnend (Akkupaket), mit Selbstregulierung und

-überwachung der Türflügelbewegung. Sicherheitssoftware zur statischen und dynamischen Kraftbegrenzung. Antrieb mit Mikroprozessorsteuerung, selbstlernend. Schaltprogramme Aus, Ausgang, Dauerauf, Automatik, selbstregelnd Teiloffen, Nacht-Bank. Gefertigt nach den Richtlinien für kraftbetätigte Fenster, Türen und Tore, ÖNORM EN 16005 und den UVV und VDE-Vorschriften, jeweils neueste Auflage. Fertigung nach ISO 9000 zertifiziert. Anschluss an 230 V AC, 50 Hz. Umwelt-Produktdeklaration (Environmental Product Declaration, EPD) nach ISO 14025 und EN 15804. Elektronikbauteile und Schaltgerät werden in Technikraum positioniert da Schwimmbad- Schleusen durch Einflüsse von Chlordämpfen und permanenter Feuchtigkeit sehr beansprucht werden empfehlen wir unseren Kunden einen. Durch Temperaturunterschiede von innen nach außen und die hohe Luftfeuchtigkeit werden die Scheiben von innen belüftet, um die Bildung von Kondenswasser zu vermeiden.

Antriebshöhe: 100 mm

Farbe der sichtbaren Bestandteile: RAL-Farbe nach Wahl des AG

Kämpferkonstruktion: Durchgangsmontage mit Seitenteilen und Tragprofil, Montage der Seitenteile auf auftraggeberseitiger Niro Formrohr Unterkonstruktion im Beckenbereich

Verglasung Schiebetürflügel: in Verbund-Sicherheitsglas VSG TVG 8/8, Rahmen in Edelstahl 316 (V4A) poliert. Seitliche und mittlere Gummidichtungen.

Verglasung Seitenfeld (SF): in Verbund-Sicherheitsglas VSG TVG 8/8, Rahmen in Edelstahl 316 (V4A) poliert.

Seitlicher Anschluss zur Fassade über den Ablaufritten durch Fassadenfirma, bei geschlossener Rolldecke darf sich die Türe nicht öffnen.(potentialfreier Zustandskontakt von der Rolldecke), Niro Formrohrunterkonstruktion im Beckenbereich erfolgt durch die Schwimmbadfirma. (zur Montage der Fixteile am Boden und an den seitlichen Wänden)

Verriegelung: Verriegelung ohne Handverriegelung, damit die Türe nicht aufgehen kann und eine Person raus kommt und durch die Rolldecke nicht auftauchen kann! (Ertrinkungsgefahr)

Chloridkonzentration max. 500 mg/l

Programmschalter: externer elektronischer Programmschalter, 5-stellig, abschließbar über Codierung oder optional zusätzlichen Schlüsseltaster, Einbau (uP), Folientastatur

Bodenführung: Oberflurführung

Öffnungsimpuls über 2 Paar Lichtschranken (Öffnungs- und Überwachungsimpulsgeber), montiert beidseitig mit ca. 70 mm Abstand von den Schiebetürflügeln und 2 Stk Zugtaster mit Halteeinrichtung (Standardausführung)

Absicherung: 1 Stk. Sicherheitssensor Ultraschalltaster in der Durchgangslichte

Sonstige Impulsgeber (z.B. Taster, MagicSwitch, Fußtaster,...) in eigener Position beschrieben

Die Automatische Schiebetür (Schwimmbadschleuse) dient als Trennung zwischen Innen- und Außenpool. Die speziell angefertigten, filigranen Profile aus spiegelpoliertem Edelstahl sind absolut chlorwasserbeständig und entsprechen zudem den ästhetischen Anforderungen der modernen Architektur. Die Stahlgüte wird individuell an die jeweilige Wasserkonzentration, beispielsweise Salzwasser (Sole) angepasst um ein Korrodieren der Profile zu vermeiden.

34IA70A Z Autom.Schiebetüranl.Wasser 1-fl +1xSF _____

einflügelig mit einem feststehenden Seitenfeld (1 x SF).

Abmessungen:

- Gesamtbreite B (mind. $2 \times LW + 150 \text{ mm}$): _____
- Gesamthöhe H ($LH + 100 \text{ mm}$)
- Durchgangswerte LW (mm): _____
- Durchgangshöhe LH (mm): _____

zB. Type ST FLEX Schwimmbad von dormakaba oder Gleichwertiges.

Angebotenes Erzeugnis:(.....)

L: S: EP: 0,00 Stk PP:

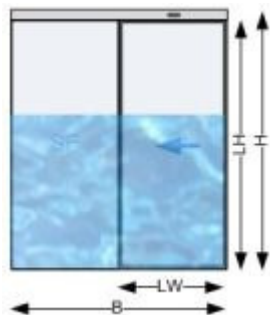

dokaIA stW1

34IA70B Z Autom.Schiebetüranl.Wasser 2-fl +2xSF _____

zweiflügelig mit zwei feststehenden Seitenfeldern (2 x SF)

Abmessungen:

- Gesamtbreite B (mind. $2 \times LW + 300 \text{ mm}$): _____
- Gesamthöhe H ($LH + 100 \text{ mm}$)
- Durchgangswerte LW (mm): _____
- Durchgangshöhe LH (mm): _____

zB. Type ST FLEX Schwimmbad von dormakaba oder Gleichwertiges.

Angebotenes Erzeugnis:(.....)

L: S: EP: 0,00 Stk PP:

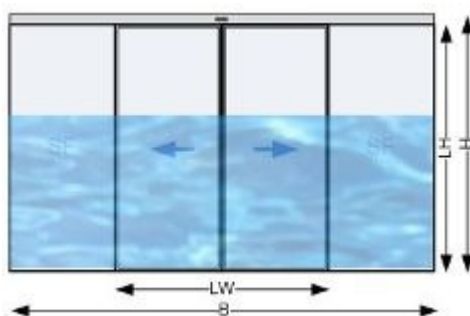

dokaIA stW3

34IA75 Z Aufzahlung (Az) auf Automatische Schiebetüranlagen

- 34IA75A** Z **Az Autom.Schiebetüranl. 1-fl f.Fluchtwegausführung**
einflügelig, für Fluchtwegausführung (redundanter Ausführung samt selbstüberwachte Sensorik, gemäß AutschR).
L: S: EP: 0,00 Stk PP:
- 34IA75B** Z **Az Autom.Schiebetüranl. 2-fl f.Fluchtwegausführung**
zweiflügelig, für Fluchtwegausführung (redundanter Ausführung samt selbstüberwachte Sensorik, gemäß AutschR).
L: S: EP: 0,00 Stk PP:
- 34IA75C** Z **Az Autom.Schiebetüranl. f.Farbe n.Wahl AG**
für RAL-Farbe der Leichtmetallteile nach Wahl des AG.
L: S: EP: 0,00 Stk PP:
- 34IA75D** Z **Az Autom.Schiebetüranl. f.Farbe_____**
für Oberfläche/Farbe (zB. RAL, NCS, eloxal, Tiger coating,...).
L: S: EP: 0,00 Stk PP:
- 34IA75E** Z **Az Autom.Schiebetüranl. f.Sonderfarbe n.Wahl AG**
für Sonderfarbe abweichend von RAL der Leichtmetallteile nach Wahl des AG.
L: S: EP: 0,00 Stk PP:
- 34IA75J** Z **Az Autom.Schiebetüranl.Programmschalter PZ+elektr.abschl.uP**
für elektronischem Programmschalter, 5-stellig, abschließbar über Codierung oder zusätzlichen Schlüsseltaster, Einbau (uP), Folientastatur, aluminiumfarbig, abschließbar mit Profilhalbzylinder.
L: S: EP: 0,00 Stk PP:



dokaIA PSaap

34IA75K Z Az Autom.Schiebetüranl.Programmschalter PZ+elektr.abschl.aP

für elektronischem Programmschalter, 5-stellig, abschließbar über Codierung oder zusätzlichen Schlüsseltaster, Aufbau (aP), Folientastatur, aluminiumfarbig, abschließbar mit Profilhalbzylinder.

L: S: EP: 0,00 Stk PP:



dokalA PSaap

34IA77 Z Aufzählung (Az) auf einflügelige Automatische Schiebetüranlagen

34IA77A Z Az Autom.Schiebetüranl. 1-fl f.Anfahrprofil seitl. 60/0mm

für Anfahrprofil seitlich 60 mm in Farbe der Schiebetüranlage, Minderung der Durchgangsweite (LW): 0 mm.

L: S: EP: 0,00 Stk PP:

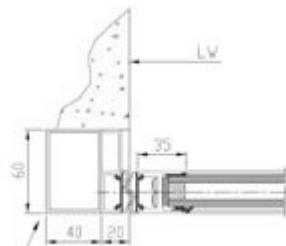

Mindest-Auflage auf Seitenwand = 35mm
dokalA Anfahr60_0s

34IA77B Z Az Autom.Schiebetüranl. 1-fl f.Anfahrprofil seitl. 60/6mm

für Anfahrprofil seitlich 60 mm in Farbe der Schiebetüranlage, Minderung der Durchgangsweite (LW): 6 mm.

L: S: EP: 0,00 Stk PP:

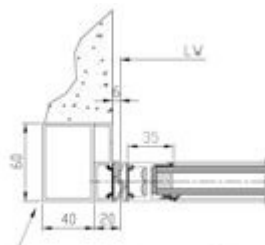

Mindest-Auflage auf Seitenwand = 35mm
dokalA Anfahr60_6s

34IA77C Z Az Autom.Schiebetüranl. 1-fl f.Anfahrprofil seitl. 60/20mm

für Anfahrprofil seitlich 60 mm in Farbe der Schiebetüranlage, Minderung der Durchgangsweite (LW): 20 mm.

L: S: EP: 0,00 Stk PP:

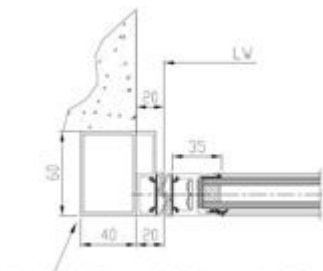

Mindest-Auflage auf Seitenwand = 35mm
 dokalA Anfahr60_20s

34IA77D Z Az Autom.Schiebetüranl. 1-fl f.Anfahrprofil 60/20mm

für Anfahrprofil 60 mm in Farbe der Schiebetüranlage, Minderung der Durchgangswerte (LW): 20 mm.

L: S: EP: 0,00 Stk PP:

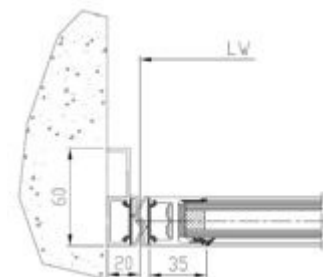

dokalA Anfahr 60_20

34IA77E Z Az Autom.Schiebetüranl. 1-fl f.Anfahrprofil 60/40mm

für Anfahrprofil 60 mm in Farbe der Schiebetüranlage, Minderung der Durchgangswerte (LW): 40 mm.

L: S: EP: 0,00 Stk PP:

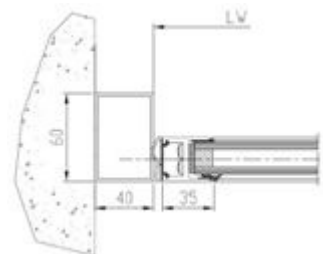

dokalA Anfahr 60_40

34IA77F Z Az Autom.Schiebetüranl. 1-fl f.Anfahrprofil 60/60mm

für Anfahrprofil 60 mm in Farbe der Schiebetüranlage, Minderung der Durchgangswerte (LW): 60 mm.

L: S: EP: 0,00 Stk PP:

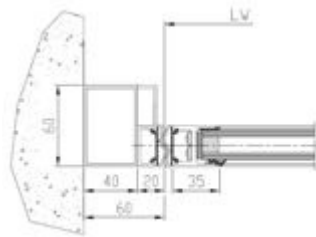

dokaLA Anfahr 60_60

34IA82 Z Aufzahlung (Az) auf Automatische Schiebetüranlagen (1 VE = 1 komplette Schiebetüranlage)

34IA82A Z Az Autom.Schiebetüranl. 1-fl f.Sockelausbildung 300mm

für kontrastierende Sockelausbildung H = 300 mm (ÖNORM B 1600) auf Antriebs- und Antriebsgegenseite einer einflügeligen Automatischen Schiebetür (1-fl) beginnend mit Gelände- bzw. Fußboden-Oberkante in Anlagenfarbe.

L: S: EP: 0,00 VE PP:

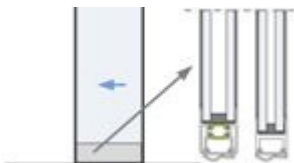

dokaLA Sockel1

34IA82B Z Az Autom.Schiebetüranl. 2-fl f.Sockelausbildung 300mm

für kontrastierende Sockelausbildung H = 300 mm (ÖNORM B 1600) auf Antriebs- und Antriebsgegenseite einer zweiflügeligen Automatischen Schiebetür (2-fl) beginnend mit Gelände- bzw. Fußboden-Oberkante in Anlagenfarbe.

L: S: EP: 0,00 VE PP:

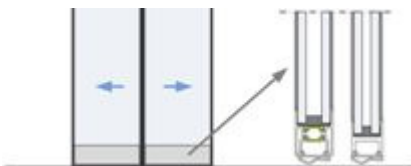

dokaLA Sockel2

34IA83 Z Aufzahlung (Az) auf Automatische Schiebetüranlagen (1 VE = 1 komplette Schiebetüranlage)

34IA83A Z Az Autom.Schiebetüranl. 1-fl f.Schutzflügel drehbar

für Nebenkantenabsicherung durch Schutzflügel zur Absicherung vor dem Fahrflügel oder an der Fassade aus ESG-Glas, drehbar gelagert.

L: S: EP: 0,00 VE PP:

34IA83B Z Az Autom.Schiebetüranl. 1-fl f.Schutzflügel schiebbar

für Nebenkantenabsicherung durch Schutzflügel zur Absicherung vor dem Fahrflügel oder an der Fassade aus ESG-Glas, schiebbare Ausführung, Antriebshöhe 150 mm mit Laufschiene (nicht kombinierbar mit Integralverkleidung).

L: S: EP: 0,00 VE PP:

34IA83C Z Az Autom.Schiebetüranl. 2-fl f.Schutzflügel drehbar

für Nebenkantenabsicherung durch Schutzflügel zur Absicherung vor dem Fahrflügel oder an der Fassade aus ESG-Glas, drehbar gelagert.

L: S: EP: 0,00 VE PP:

34IA83D Z Az Autom.Schiebetüranl. 2-fl f.Schutzflügel schiebbar

für Nebenkantenabsicherung durch Schutzflügel zur Absicherung vor dem Fahrflügel oder an der Fassade aus ESG-Glas, schiebbare Ausführung, Antriebshöhe 150 mm mit Laufschiene (nicht kombinierbar mit Integralverkleidung).

L: S: EP: 0,00 VE PP:

34IA83E Z Az Autom.Schiebetüranl. f.Sensorverkleidung

für Sensorverkleidung mit vollständig integrierten Sensoren und nahtloser, durchgängiger Sensorabdeckung Antriebshöhe (Höhe Innenverkleidung) 100 mm.

L: S: EP: 0,00 VE PP:

34IA83F Z Az Autom.Schiebetüranl. f.Unterflur Bodenschiene

für eine Unterflurbodenschiene als Schutz gegen Einbruch in Kombination mit Elektromechanischer Verriegelung, optimaler Bedienkomfort (keine Stangenverriegelung, kein Bodenschloss), Dichtheit vor Wind, Zug und Kälte, Schutz gegen Mäuse, Schädlinge.

L: S: EP: 0,00 VE PP:

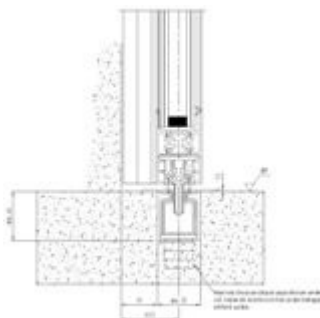

dokaIA Bodenschiene

34IA83G Z Az Autom.Schiebetüranl. f.Blindstockrahmen

für Blindstockrahmen bei Außentüren, Ausführung gemäß OIB-Richtlinie zur Vormontage (zB. bei Vollwärmeschutz usw.) inklusive Purenitsockel oder ähnliches und Edelstahlabdeckungen.

L: S: EP: 0,00 VE PP:

34IA83H Z Az Autom.Schiebetüranl. f.Deckenrahmen mit Radarmelder

für deckenbündigen Zwischendeckeneinbau mit abnehmbarer Antriebsverkleidung und Kombi-Radarmelder in der Verkleidung integriert.

L: S: EP: 0,00 Stk PP:

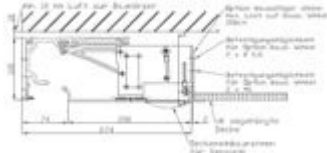

dokalA Integral

34IA83I Z Az Autom.Schiebetüranl. f.Radarmelder eingebaut

für Kombi-Radar unterhalb des Antriebes integriert (Antriebshöhe: 150 mm).

L: S: EP: 0,00 Stk PP:

34IA83K Z Az Autom.Schiebetüranl. f.Cedesmelder

für einstellbaren Reflexionslichttaster mit intelligenter Signalverarbeitung für automatische Reichweiteneinstellung. Der Sensor passt sich an die Umgebung an und blendet den Hintergrund automatisch aus. Kompakte kugelförmige Bauform für die Ausrichtung des Sensors in allen Achsen in einem großen Winkelbereich.

L: S: EP: 0,00 Stk PP:



dokalA cedes

34IA83L Z Az Autom.Schiebetüranl. f.Sprachmodul

für in der Antriebsverkleidung integriertem Sprachmodul einschließlich Lautsprecher mit Lautstärkeregelung. Abhängig von der Position des Programmwahlschalter können verschiedene Sprachmeldungen aktiviert werden. Wenn der Programmschalter auf "Dauer auf" steht, wird der Lautsprecher deaktiviert. Im Tagesbetrieb werden entsprechend den Vorgaben des AG beispielsweise folgende Funktionen programmiert.

zB. Funktion Eingangstür Innen: Wird innerhalb von 3 - 5 sek. mehrfach Bewegung erkannt, ertönt die Sprachausgabe " Dies ist kein Ausgang"

L: S: EP: 0,00 Stk PP:

34IA83M Z Az Autom.Schiebetüranl. f.Verglasung n.Angabe

Beschreibung Verglasung:

L: S: EP: 0,00 Stk PP:

34IA83U Z Az Autom.Schiebetüranl. f.Apothekennotdienstanlage in SF

Beschreibung Apothekennotdienstanlage: _____

L: S: EP: 0,00 Stk PP:



dokaIA Apotheke2

34IA84 Z Aufzahlung auf Schiebetüranlagen (Az)

34IA84A Z Az Autom.Schiebetüranl. f.Funktion Apothekenschaltung

für Funktion Apothekenschaltung lt. Beschreibung wie folgt:

Apotheken Nachtbetrieb:

Der Mitarbeiter öffnet im Programmmodus "Nachtbetrieb" über einen angebrachten "Tür Öffnen" Schalter die Schiebetür ca. 15 cm. In dieser Position verriegelt die Tür und kann nicht gewaltsam geöffnet werden. Es kann nun der Kunde bedient werden. Durch weiteres Betätigen des "Tür Öffnen" Schalters entriegelt die Tür und fährt zu und verriegelt wieder.

L: S: EP: 0,00 Stk PP:

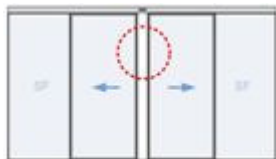

dokaIA Apotheke1

34IA84B Z Az Autom.Schiebetüranl. f.Funktion Türzustandsmeldung

für Funktion Türzustandsmeldung (3-fach).

L: S: EP: 0,00 Stk PP:

34IA84C Z Az Autom.Schiebetüranl. f.Funktion Nacht-Bank

für Flip-Flop-Funktion (Stromstoß): Im Basisbetrieb öffnet der Antrieb nach Impulsgabe am Nacht-Bank Eingang (Schlüsseltaster) die Tür; nach Ablauf der Offenhaltezeit wird diese wieder geschlossen. Nach Aktivierung der Flip-Flop-Funktion wird die Tür durch die erste Impulsgabe am Nacht-Bank Eingang geöffnet, bleibt nach Erreichen in der Dauer auf Position stehen und schließt erst wieder nachdem der zweite Impuls am Nacht-Bank Eingang erfolgt ist. Die Länge der Dauer auf Periode ist nicht begrenzt. Parallel steht an allen anderen Impulsgebereingängen weiterhin die normale Offenhaltezeit zur Verfügung. Die Rauchmelder sind in jedem Fall der Dauerauf Funktion übergeordnet.

L: S: EP: 0,00 Stk PP:

- 34IA84D** Z **Az Autom.Schiebetüranl. f.Funktion Panikschließen**
für Funktion Panikschließen.
- L: S: EP: 0,00 Stk PP:
- 34IA84E** Z **Az Autom.Schiebetüranl. f.Funktion Klingelkontakt**
für Funktion Klingelkontakt.
- L: S: EP: 0,00 Stk PP:
- 34IA84F** Z **Az Autom.Schiebetüranl. f.Funktion Sicherheitsschleuse**
für Funktion Sicherheitsschleuse (die Öffnung erfolgt nur wenn alle anderen, Schleusen abhängigen Türen geschlossen sind).
- L: S: EP: 0,00 Stk PP:
- 34IA84G** Z **Az Autom.Schiebetüranl. f.Funktion Synchronbetrieb**
für Funktion Synchronbetrieb.
- L: S: EP: 0,00 Stk PP:
- 34IA84H** Z **Az Autom.Schiebetüranl. f.Funktion Barrierefreies WC**
für Funktion Barrierefreies WC inkl. Bedien- und Anzeigekomponenten, der Türantrieb ist mit einer Verriegelung ausgestattet. Innen und außen sind Flächentaster zur Aktivierung angebracht. Innen befindet sich zudem ein Flächentaster zur Ansteuerung der Verriegelung. Zur "besetzt/ frei" Anzeige wird außen und innen eine Status-Anzeige (Rot/Grün) verwendet. Optional kann außen eine Notöffnungseinrichtung angebracht werden, um die Tür im Notfall schnell öffnen zu können. Eine Notrufanlage ist nicht Teil dieser Position.
- WC unbesetzt:** Außen installierte Status-Anzeige zeigt Grün Zugang Tür mit Taster öffnen, Tür schließt nach eingestellter Offenhaltezeit
- Verriegelung:** Verriegelungstaster betätigen, die Tür verriegelt mechanisch, kann nicht durch den Taster außen geöffnet werden, Status-Anzeige wechselt von Grün auf Rot
- Verlassen:** Tür öffnet nach Betätigung des Verriegelungstasters, Status-Anzeige wechselt von Rot auf Grün, Tür schließt nach eingestellter Offenhaltezeit
- Notöffnung:** Im Notfall kann die Verriegelung durch Betätigung eines Notschalters oder Schlüsseltasters freigeschaltet werden, die Tür fährt automatisch auf
- Sicherheit:** Die Tür wird bei Spannungsausfall automatisch entriegelt und kann von Hand geöffnet werden.
- L: S: EP: 0,00 Stk PP:



dokaIA Barrierefreies WC

34IA84I Z Az Autom.Schiebetüranl. f.Funktion Nach/Abströmöffnung

für Funktion als Nach- und Abströmöffnung bzw. Öffnung der Schiebetür für den Fluchtfall in Kombination mit der Brandmeldeanlage.

L: S: EP: 0,00 Stk PP:

34IA84J Z Az Autom.Schiebetüranl. f.Funktion Shopzugang

für Funktion Shopzugang

Funktionen:

Nachtbetrieb: Die Türanlage wird verriegelt und kann nicht mehr mit dem inneren und äußeren Impulsgeber automatisch geöffnet werden. Öffnungsimpuls über Taster zum Verlassen des Shops ist gewährleistet.

BEI STROMAUSFALL BLEIBT DIE TÜRE GESCHLOSSEN

Tagbetrieb: Die Türanlage wird automatisch über den Impulsgeber geöffnet und somit ist der Kundenverkehr gewährleistet

BEI STROMAUSFALL BLEIBT DIE TÜRE GEÖFFNET

Einbahnbetrieb: Türanlage nur innerer Impulsgeber aktiviert – vor Geschäftsschluss

BEI STROMAUSFALL BLEIBT DIE TÜRE GEÖFFNET

Winterbetrieb: Im Winterbetrieb kann die Türanlage teilgeöffnet werden (Fluchtwegbreite beachten)

BEI STROMAUSFALL BLEIBT DIE TÜRE GEÖFFNET

Reinigungsbetrieb: Die Türanlage bleibt in Daueroffenstellung = Permanente Totalöffnung der Türanlage

BEI STROMAUSFALL BLEIBT DIE TÜRE GEÖFFNET.

L: S: EP: 0,00 Stk PP:

34IA84N Z Az Autom.Schiebetüranl. f.Interface LAN-Ethernet

für Interface LAN. Die Antriebe lassen sich über die LAN-Schnittstelle in Verbindung mit Türmanagementsoftware visualisieren (Betriebs- und Bewegungszustände), fernsteuern und vollständig parametrieren. Das Modul wird im Antrieb montiert. Die Verbindung wird über ein Sicherheitsnetzwerk (Ethernet) erfolgen.

Über einen OPC-Server können alle über LAN vernetzte Türen in bestehende Gebäudemanagementsysteme (zB. Siemens, Honeywell, PKE, Schrack, Kapsch,...) eingebunden werden.

L: S: EP: 0,00 Stk PP:

34IA84O Z Az Autom.Schiebetüranl. f.Interface LON-Bus

für Interface LON. Die Antriebe lassen sich über die LON-Schnittstelle in Verbindung mit Türmanagementsoftware visualisieren (Betriebs- und Bewegungszustände), fernsteuern und

vollständig parametrieren. Das Modul wird im Antrieb montiert. Die Vernetzung erfolgt über einen 2-Draht LON-Bus. Die Ausdehnung und Anzahl der Bus Teilnehmer kann mit entsprechender Hardware wie Repeatern und Routern beliebig erweitert werden.

L: S: EP: 0,00 Stk PP:

34IA84P Z Az Autom.Schiebetüranl. f.Interface EIB/KNX-Bus

für Interface EIB/KNX. Die Antriebe lassen sich über die EIB/KNX-Schnittstelle in Verbindung mit Türmanagementsoftware visualisieren (Betriebs- und Bewegungszustände), fernsteuern und vollständig parametrieren. Das Modul wird im Antrieb montiert. Die Vernetzung erfolgt über einen 2-Draht EIB/KNX-Bus.

L: S: EP: 0,00 Stk PP:

34IA84Q Z Az Autom.Schiebetüranl. f.IoT-Connector

für IoT-Connector

L: S: EP: 0,00 Stk PP:

34IA84V Z Az Autom.Schiebetüranl. f.Übergabebox

für Übergabebox zwecks sauberer Gewerketrennung (Zutrittskontrolle, Elektro, Brandmeldeanlage, Türbauer,...) für automatisierte Schiebetüranlagen inkl. Verkabelung (Spannungsversorgung, 2 x Datenleitung je 10 m), welches folgende Leistungsmerkmale und Anschlussmöglichkeiten erfüllt:

- Netzanschluss 230 VAC
- Programmwahlschalter (AUS - AUTOMATIC - DAUERAUF - EINBAHN)
- 1 x potentialfreier Kontakt für elektrische Zutrittskontrolle
- 3 x potentialfreier Kontakt für Impulsgeber (zB. Taster, Notöffnung, Radar,...)
- Brandmeldeanlage 24 VDC (Öffnerkontakt)
- Busanschluss für geeignete Fluchtwegsicherung,...
- 4 x freie Klemmen für weitere Anschlüsse

L: S: EP: 0,00 Stk PP:



dokaIA_übergabebox

34IA84W Z Az Autom.Schiebetüranl. f.Übergabebox 24V

für Übergabebox zwecks sauberer Gewerketrennung (Zutrittskontrolle, Elektro, Brandmeldeanlage, Türbauer,...) für automatisierte Schiebetüranlagen inkl. Verkabelung (Spannungsversorgung, 2 x Datenleitung je 10 m) inkl. Netzteil 24V/2A für Anzeigen,..., Stahlblechgehäuse ca. 200 mm x 230 mm x 80 mm mit Erweiterungsmöglichkeiten (Fernsteuerung der 24V Spannungsversorgung, Verwenden eines Signals von der Brandmeldezentrale, um den Ausgang zu den Türen im Falle einer Feueralarmaktivierung umzuschalten, LED-Statusanzeigen für schnelle Diagnose und Anzeige von Fehlern am Netzeingang oder Ausgang, Netzübergangsschutz), welches folgende Leistungsmerkmale und Anschlussmöglichkeiten erfüllt:

- Netzanschluss 230 VAC, Netzteil 24V/2A
- Programmwahlschalter (AUS - AUTOMATIC - DAUERAUF - EINBAHN)
- 1 x potentialfreier Kontakt für elektrische Zutrittskontrolle
- 3 x potentialfreier Kontakt für Impulsgeber (zB. Taster, Notöffnung, Radar,...)
- Türöffner/ Motorschloss inkl. Riegelmeldung
- Brandmeldeanlage 24VDC (Öffnerkontakt)
- Busanschluss für geeignete Motorschlösser, Fluchtwegsicherung,...
- 4 x freie Klemmen für weitere Anschlüsse

L: S: EP: 0,00 Stk PP:



dokaJA_übergabebox

34IA84Y Z Az Autom.Schiebetüranl. f.Übergabebox 24V+Akkü 2x1,2Ah

für Übergabebox zwecks sauberer Gewerketrennung (Zutrittskontrolle, Elektro, Brandmeldeanlage, Türbauer,...) für automatisierte Schiebetüranlagen inkl. Verkabelung (Spannungsversorgung, 2 x Datenleitung je 10 m) inkl. Netzteil 24V/2A für Anzeigen,..., Stahlblechgehäuse ca. 350 mm x 330 mm x 90 mm mit Erweiterungsmöglichkeiten (Fernsteuerung der 24V Spannungsversorgung, Verwenden eines Signals von der Brandmeldezentrale, um den Ausgang zu den Türen im Falle einer Feueralarmaktivierung umzuschalten, LED-Statusanzeigen für schnelle Diagnose und Anzeige von Fehlern am Netzeingang oder Ausgang, Netzübergangsschutz), welches folgende Leistungsmerkmale und Anschlussmöglichkeiten erfüllt:

- Netzanschluss 230 VAC, Netzteil 24V/2A
- Programmwahlschalter (AUS - AUTOMATIC - DAUERAUF - EINBAHN)
- 1 x potentialfreier Kontakt für elektrische Zutrittskontrolle
- 3 x potentialfreier Kontakt für Impulsgeber (zB. Taster, Notöffnung, Radar,...)
- Türöffner/ Motorschloss inkl. Riegelmeldung
- Brandmeldeanlage 24 VDC (Öffnerkontakt)
- Busanschluss für geeignete Motorschlösser, Fluchtwegsicherung,...
- 4 x freie Klemmen für weitere Anschlüsse
- Akkuversorgung bei Spannungsausfall mit LED-Statusmeldung, Akkukapazität 2 x 1,2 Ah.

L: S: EP: 0,00 Stk PP:



dokaJA_übergabebox

34IA89 Z Aufzählung (Az) auf Automatische Schiebetüren

34IA89D Z Az Autom.Schiebetüranl. f.Bodenschloss

für mechanische, manuelle Verriegelung durch Bodenschloss.

L: S: EP: 0,00 Stk PP:

34IA89G Z Az Autom.Schiebetüranl. f.Magnetverriegelung

für Magnetverriegelung mit Fluchtwegzulassung, mit überwachtem, beleuchtetem Fluchtweg-Taster mit Nottasterabdeckung mit verglastem Ausschnitt aus nichtsplitterndem Sicherheitsglas. bestehend aus Steuereinheit inkl. überwachtem und beleuchtetem Not-Auftaster (grün), zwangsöffnend, hochintensiv beleuchtete Nottasterumgebung mit optischer Anzeige des Fluchtwegzustandes (Fluchtweg = grün, Fluchtweg abgeschaltet = rot), optische Alarmierung durch rotes schnelles Blinklicht bei Stromausfall. Tiefentladeschutz für den Akku und 1-fach Rahmen System 55.

Funktionsweise/Programmschalter:

- Automatikbetrieb/Dauer AUF
- Verriegelt: Im (von außen) verriegelten Zustand (Verriegeln Einbahn) ist dank Eigensicherheit des redundanten und akkugepufferten Antriebes die Fluchtmöglichkeit gegeben.
- Die Magnetverriegelung wirkt kraftschlüssig durch die Reibkraft einer Magnetkupplung. Vorteil dieser Funktionsweise ist, dass die Verriegelung im stromlosen Zustand immer entriegelt (nach Ablauf der Akkukapazität der Eigensicherheit des Antriebes) und in keiner Situation verklemmen kann (klemmfreie Verriegelung). Die Fluchtmöglichkeit ist durch geprüfte Komponenten möglich und somit keine Einzelgenehmigung erforderlich!
- Bei innerem Radarbewegungsmelder ist dieser Position ebenso aktiv und wird batterie mitversorgt
- in besonderen Fällen (zB. Demenzstationen ohne Fluchtweg-Taster) ist eine Einzelgenehmigung der entsprechende Behörde zu erwirken
- Ein Anschluss an eine größere interne (mit Antriebsverkleidung 200 mm) oder externe USV-Anlage (in Verteiler, Zwischendecke,...) muss möglich sein, damit bei Stromausfall bei Bedarf auch mehrere Stunden bzw. Tage auffahren kann (Az).
- Der für die Redundanz erforderliche Selbsttest kann über einen zusätzlichen Schlüsseltaster optional abgeschaltet werden.

Ein Prüfzeugnis einer Ausführung mit Fluchtwegzulassung ist bei der Angebotsabgabe vorzulegen.

L: S: EP: 0,00 Stk PP:



dokaIA Fluchttaster

34IA89H Z Az Autom.Schiebetüranl. f.Magnet+mechan.Hakenverriegelung

für Magnetverriegelung mit Fluchtwegzulassung, mit überwachtem, beleuchtetem Fluchtweg-Taster mit Nottasterabdeckung mit verglastem Ausschnitt aus nichtsplitterndem Sicherheitsglas. bestehend aus Steuereinheit inkl. überwachtem und beleuchtetem Not-Auftaster (grün), zwangsöffnend, hochintensiv beleuchtete Nottasterumgebung mit optischer Anzeige des Fluchtwegzustandes (Fluchtweg = grün, Fluchtweg abgeschaltet = rot), optische Alarmierung durch rotes schnelles Blinklicht bei Stromausfall. Tiefentladeschutz für den Akku und 1-fach Rahmen System 55. inkl. Mechanischer Hakenverriegelung (zB. für Ferien- bzw. Urlaubszeiten), notwendige Anpassungen bzw. Profiländerungen sind zu berücksichtigen und im Einheitspreis einzurechnen.

Funktionsweise/Programmschalter:

- Automatikbetrieb/Dauer AUF
- Verriegelt: Im (von außen) verriegelten Zustand (Verriegeln Einbahn) ist dank Eigensicherheit des redundanten und akkugepufferten Antriebes die Fluchtmöglichkeit gegeben.
- Die Magnetverriegelung wirkt kraftschlüssig durch die Reibkraft einer Magnetkupplung. Vorteil dieser Funktionsweise ist, dass die Verriegelung im stromlosen Zustand immer entriegelt (nach Ablauf der Akkukapazität der Eigensicherheit des Antriebes) und in keiner

- Situation verklemmen kann (klemmfreie Verriegelung). Die Fluchtmöglichkeit ist durch geprüfte Komponenten möglich und somit keine Einzelgenehmigung erforderlich!
- Bei innerem Radarbewegungsmelder ist dieser Position ebenso aktiv und wird batteriemitversorgt
 - in besonderen Fällen (zB. Demenzstationen ohne Fluchtweg-Taster) ist eine Einzelgenehmigung der entsprechende Behörde zu erwirken
 - Ein Anschluss an eine größere interne (mit Antriebsverkleidung 200 mm) oder externe USV-Anlage (in Verteiler, Zwischendecke,...) muss möglich sein, damit bei Stromausfall bei Bedarf auch mehrere Stunden bzw. Tage auffahren kann (Az).

Ein Prüfzeugnis einer Ausführung mit Fluchtwegzulassung ist bei der Angebotsabgabe vorzulegen.

L: S: EP: 0,00 Stk PP:



dokaIA Fluchttaster

34IA89I Z Az Autom.Schiebetüranl. f.Magnet+elektr.Mehrfachverriegelung

für Magnetverriegelung mit Fluchtwegzulassung, mit überwachtem, beleuchtetem Fluchtweg-Taster mit Nottasterabdeckung mit verglastem Ausschnitt aus nichtsplittendem Sicherheitsglas. bestehend aus Steuereinheit inkl. überwachtem und beleuchtetem Not-Auftaster (grün), zwangsöffnend, hochintensiv beleuchtete Nottasterumgebung mit optischer Anzeige des Fluchtwegzustandes (Fluchtweg = grün, Fluchtweg abgeschaltet = rot), optische Alarmierung durch rotes schnelles Blinklicht bei Stromausfall. Tiefentladeschutz für den Akku und 1-fach Rahmen System 55. inkl. Elektromechanischer Mehrpunktverriegelung (zB. für Ferien- bzw. Urlaubszeiten), notwendige Anpassungen bzw. Profiländerungen sind zu berücksichtigen und im Einheitspreis einzurechnen.

Funktionsweise/Programmschalter:

- Automatikbetrieb/Dauer AUF
- Verriegelt: Im (von außen) verriegelten Zustand (Verriegeln Einbahn) ist dank Eigensicherheit des redundanten und akkugepufferten Antriebes die Fluchtmöglichkeit gegeben.
- Die Magnetverriegelung wirkt kraftschlüssig durch die Reibkraft einer Magnetkupplung. Vorteil dieser Funktionsweise ist, dass die Verriegelung im stromlosen Zustand immer entriegelt (nach Ablauf der Akkukapazität der Eigensicherheit des Antriebes) und in keiner Situation verklemmen kann (klemmfreie Verriegelung). Die Fluchtmöglichkeit ist durch geprüfte Komponenten möglich und somit keine Einzelgenehmigung erforderlich!
- Bei innerem Radarbewegungsmelder ist dieser Position ebenso aktiv und wird batteriemitversorgt
- in besonderen Fällen (zB. Demenzstationen ohne Fluchtweg-Taster) ist eine Einzelgenehmigung der entsprechende Behörde zu erwirken
- Ein Anschluss an eine größere interne (mit Antriebsverkleidung 200 mm) oder externe USV-Anlage (in Verteiler, Zwischendecke,...) muss möglich sein, damit bei Stromausfall bei Bedarf auch mehrere Stunden bzw. Tage auffahren kann (Az).

Ein Prüfzeugnis einer Ausführung mit Fluchtwegzulassung ist bei der Angebotsabgabe vorzulegen.

L: S: EP: 0,00 Stk PP:



dokaIA Fluchttaster

34IA89V Z Az Autom.Schiebetüranl. f.USV-Versorgung

für USV-Anlage 700 VA, 4 x 6 Ah inkl. 1 x Relaiskarte für Störmeldungen,

Notstromversorgung Blei Gel Wartungsfrei, Lebensdauer: 5 Jahre, eingebunden in 230 V AC, Leistung: 700 VA, um Stromausfälle zu überbrücken, wird die Notstromversorgung verwendet. Sie wird direkt in die 230 V Zuleitung eingebunden und übernimmt im Falle einer Netzstörung die Versorgung des Antriebs.

Überbrückungszeiten:

- Schiebetüren: 100 Öffnungszyklen oder max. 2 Stunden

L: S: EP: 0,00 Stk PP:

34IB Z Automat.Schiebetüranl.Alu/Stahl mit Feuerschutz (dormakaba)

Version: 2024-06

Im Folgenden ist das Liefern und Montieren bzw. der Einbau von Automatische Schiebetüranlagen in feuerhemmender Ausführung EI2 30 als Elemente für einen beweglichen Raumabschluss beschrieben.

Die Verantwortung für die ordnungsgemäße Zusammenstellung verschiedener Elemente und Montage unterliegt dem Auftragnehmer. Für diesen Fall unterliegen Türblatthersteller, Türtechnikhersteller und eventuell beteiligte Händler der Informationspflicht.

1. Umweltschutz, Nachhaltigkeit, Ökologie:

Automatisierte Türanlagen müssen nach den Gesichtspunkten des Umweltmanagements, Nachhaltigkeit und Ökologie gefertigt und geprüft sein. Dieses ist anhand einer nationalen oder internationalen Zertifizierung zB. ÖNORM EN ISO 14001 oder vergleichbare akkreditierte Prüfstelle zu belegen. Ebenso ist eine Umwelt-Produktdeklaration EPD nach ISO 14025 bzw. EN 15804 oder vergleichbare akkreditierte Prüfstelle vorzuweisen, die den gesamten ökologischen Lebensweg der Anlagen von der Herstellung, Verpackung, Nutzung, Nachnutzung, Wiederverwendungs-, Rückgewinnungs-, und Recyclingpotential bestätigt.

2. Abnahmeprüfung (TÜV):

Motorkraftbetriebene Türen und Tore müssen gem. § 7 AM-VO vor der ersten Inbetriebnahme einer Abnahmeprüfung durch TÜV, vergleichbare akkreditierte Prüfstelle oder Ziviltechniker unterzogen werden. Die Prüfkosten sind in die Einheitspreise einzukalkulieren.

3. Elektro- und Sicherheitstechnik:

Elektrotechnische Einbauten bzw. -Anlagen sind gemeinsam mit dem Elektro- Brand- und Sicherheitstechnik in Betrieb zu nehmen und zu überprüfen. Ein Protokoll der Überprüfung ist vom AN zu erstellen. Erforderliche elektrische Angaben für die herzustellende Stromversorgung, sind rechtzeitig nach Auftragsvergabe bekanntzugeben.

4. Wartung/Gewährleistung:

Eine regelmäßige Jahreswartung oder technische Überprüfung durch Fachmonteure des Herstellers (kostenpflichtig) ist Grundlage für eine 24-monatige Gewährleistung, welche mit der vorgeschriebenen Abnahmeprüfung beginnt. Der Auftragnehmer übernimmt die fachmännische Sicherheitsüberprüfung lt. "§ 8 AM-VO - Wiederkehrende Prüfung", welche mindestens einmal im Kalenderjahr, jedoch längstens im Abstand von 15 Monaten durchzuführen ist, und die Wartung der Anlagen nach den gesetzlichen Vorgaben, insbesondere deren Sicherheitsvorrichtungen auf einwandfreie Funktion, sowie das Reinigen und Schmieren der Anlagen. Die mit dieser laufenden Wartung verbundenen Kosten einschließlich der hierzu erforderlichen Kleinteile, Schmier-, Reinigungsmittel usw. sind durch den angeführten Pauschalpreis abgegolten. Ein verlängerter

Garantiezeitraum ist durch eine eigene Wartungsposition geregelt (zB. Grundwartung, Vollwartung). Leistungen, welche außer dem Bereich der Service- und Wartungsarbeiten fallen, insbesondere das Beheben von Störungen durch unsachgemäße Bedienung oder Vandalismus gehen zu Lasten des Eigentümers, wenn es sich nicht um Garantieleistungen durch optionale Serviceverträge handelt. In diesen Fällen ist der Hersteller bzw. berechnigte Fachfirma berechnigt, die Behebung von Störungen sowie die Lieferung und Montage der für die einwandfreie Funktion der Türanlagen notwendigen Ersatzteile gesondert in Rechnung zu stellen.

5. Aufzahlungen/Zubehör/Einbauteile:

Positionen für Aufzahlungen, Zubehör und Einbauteile beschreiben Ergänzungen/Erweiterungen/Varianten zu vorangegangenen Positionen (Leistungen) und werden nur aus dem System oder der Auswahl von Produkten des Herstellers der Grundposition angeboten bzw. ausgeführt.

34IB00 Z Folgende Angaben und Anforderungen an die Art und Weise der Leistungserbringung gelten als vereinbart und sind in die Einheitspreise einkalkuliert.

34IB00A Z Material zu 34.IB n.W.AN

Das Verwenden nachstehend angebotener Materialien (Erzeugnisse) zu den angegebenen Positionen der ULG 34.IB wird vereinbart:
Betrifft Position(en):
Material (Erzeugnis) nach Wahl des Auftragnehmers (AN).
Angeboten: (.)

34IB00B Z Material zu 34.IB Beispiel AG

Das Verwenden nachstehend angebotener Materialien (Erzeugnisse) zu den angegebenen Positionen der ULG 34.IB wird vereinbart:
Betrifft Position(en):
Beispielhaftes Material (Erzeugnis):
Angeboten ist das beispielhafte oder ein Material (Erzeugnis) gleichwertiger Art.
Kriterien der Gleichwertigkeit:
Angeboten: (.)

34IB00C Z LV-Beilagen zur ULG34.IB

Beiliegende Unterlagen:
(z.B. Ausführungsdetails, Türliste,...)

34IB00D Z Autom.Schiebetüranl.EI30 Abmessungen, Maßabweichungen

Im Positionsstichwort ist die max. lichte Durchgangswerte der Tür angegeben (zB.: b.1200 mm). Im Position-Lückentext ist das Gesamtmaß (Rohbau-Planmaß) und lichten Abmessungen der Tür angegeben (effektive Durchgangslichte). Maßänderungen der als Stück ausgeschrieben Positionen bis +/- 100 Millimeter der Gesamtausmaße bedingen keine Änderungen der Einheitspreise. Größere Abweichungen werden nach dem Flächenausmaß umgerechnet. Das Aufmaß ist vom Auftragnehmer am Bau zu nehmen.

34IB00E Z Autom.Schiebetüranl.EI30 Absicherung Haupt/Nebenschließkante

Absicherung gemäß EN 16005, TÜV:

Betriebszustand – kraftbetätigte Öffnungsfahrt (Absicherung Nebenschließkante):

Absicherung gegen Quetschen:

1. Begrenzung der dynamischen Türflügelkräfte
2. Kraftbegrenzung bei Fluchtwegstüren (Öffnungsweite 80 % der Fluchtwegsbreite 3 sec. – letzten 200 mm wird kraftbegrenzt und in Schleichfahrt geöffnet)
3. Einsatz von Schutzflügel (Az)

Absicherung gegen Anstoßen: glatte Fläche (Mauerwand) mit Begrenzung der dynamischen Türflügelkräfte bis max. 150 mm

Absicherung gegen Scheren: Scherstellen sind ausschließlich mit Schutzflügel abzusichern

Absicherung gegen Einziehen:

1. > 200 mm Abstand zu Säulen, Diebstahlsicherungen,...
2. Einsatz von Schutzflügel (Az)

Absicherung gegen Einsperren:

1. doppelte Breite zwischen Nebenschließkante und nächsten Pfosten zur Tiefe muss eingehalten werden.
2. Einsatz von Schutzflügel (Az)

Betriebszustand – Schließfahrt (Absicherung Hauptschließkante):

Absicherung gegen Quetschen: Begrenzung der dynamischen Türflügelkräfte

Absicherung gegen Anstoßen: Anwesenheitssensor beidseitig

34IB00G Z Autom.Schiebetüranl.El30 Funktionsbeschreibung Radar

Die Radarsteuerung der Automatischen Brandschutzschiebetüranlage muss folgende Funktionsweise besitzen, um den Anforderungen gerecht zu werden:

Richtungsempfindlichkeit:

Die Richtungsempfindlichkeit senkt die Dauer des Türöffnungszyklus. Dies reduziert den Temperaturverlust des Gebäudes und führt zu Energieeinsparungen. Sie optimiert ebenfalls die "Schleusen"-Funktion.

Infrarotvorhänge:

Mehrere Infrarotspots, verteilt über 2 Vorhänge, vermeiden jeglichen Kontakt von Personen mit den Türen. Ein Mikroprozessor optimiert die Verarbeitung von Informationen aus der Umgebung. Für eine dauerhafte Leistung und Stabilität zu jeder Jahreszeit.

Querverkehrsoptimierung:

Die Querverkehrsoptimierung mit einem hohen Immunitätsfilter und 2 aktiven IR-Vorhängen gewährleistet einen optimalen Betrieb mit viel Fußgängerquerverkehr. Die Tür öffnet sich nur wenn ein Fußgänger sich sowohl im Radarfeld als auch im Infrarotfeld (IR-Vorhänge) befindet. Dadurch kommen ungewünschte Erfassungen nur selten vor.

34IB00H Z Autom.Schiebetüranl.El30 Fluchtwegfunktion <15Personen

Funktionsbeschreibung Automatische Brandschutzschiebetüranlage für Nutzerkreis <15 Personen (sinngem. Arbeitsstättenverordnung, OIB-Richtlinie 4:2015, 2019).

Nachtbetrieb

- Die Türanlage wird verriegelt und kann nicht mehr mit dem inneren und äußeren Impulsgeber automatisch geöffnet werden. Öffnungsimpuls über Taster zum Verlassen ist gewährleistet.
- BEI STROMAUSFALL BLEIBT DIE TÜR GESCHLOSSEN

Automatikbetrieb

- Die Türanlage wird automatisch über den Impulsgeber geöffnet
- BEI STROMAUSFALL SCHLIESST DIE TÜR UND BLEIBT GESCHLOSSEN

Einbahnbetrieb

- Türanlage nur innerer Impulsgeber aktiviert
- BEI STROMAUSFALL SCHLIESST DIE TÜR UND BLEIBT GESCHLOSSEN

Teilöffnungsbetrieb

- Im Teilöffnungsbetrieb kann die Türanlage teilgeöffnet werden

- BEI STROMAUSFALL SCHLIESST DIE TÜRE UND BLEIBT GESCHLOSSEN

Reinigungsbetrieb

- Die Türanlage bleibt in Daueroffenstellung = Permanente Totalöffnung der Türanlage
- BEI STROMAUSFALL SCHLIESST DIE TÜRE UND BLEIBT GESCHLOSSEN

Brandfall

- Die Absicherungssensoren werden deaktiviert da der Alarmfall Priorität hat (Tür muss schließen).
- Die Türanlage wird verriegelt.

Fluchtmöglichkeiten

- Es muss für Personen, welche sich im Brandabschnitt befinden, eine Möglichkeit geben, zu flüchten.
- Dies wird durch ein automatisches Öffnen mittels Not-Auf Taster (Spannungsversorgung über USV-Anlage - Nacht/Bank-Funktion) gewährleistet
- Ausstattung mit Not-Auf-Taster (im Einheitspreis enthalten)

Die angebotenen Produkte müssen geprüft sein und mit einem Zertifikat eines unabhängigen Prüfinstitutes (zB. IBS - Institut für Brandschutz und Sicherheitsforschung,...) belegt werden können.

34IB001 Z Autom.Schiebetüranl.EI30 Fluchtwegfunktion >15Personen

Funktionsbeschreibung Automatische Brandschutzschiebetüranlage für Nutzerkreis >15 Personen:

Nachtbetrieb

- Die Türanlage wird verriegelt und kann nicht mehr mit dem inneren und äußeren Impulsgeber automatisch geöffnet werden. Öffnungsimpuls über Taster zum Verlassen ist gewährleistet.
- BEI STROMAUSFALL BLEIBT DIE TÜRE GESCHLOSSEN

Automatikbetrieb

- Die Türanlage wird automatisch über den Impulsgeber geöffnet
- BEI STROMAUSFALL SCHLIESST DIE TÜRE UND BLEIBT GESCHLOSSEN

Einbahnbetrieb

- Türanlage nur innerer Impulsgeber aktiviert
- BEI STROMAUSFALL SCHLIESST DIE TÜRE UND BLEIBT GESCHLOSSEN

Teilöffnungsbetrieb

- Im Teilöffnungsbetrieb kann die Türanlage teilgeöffnet werden
- BEI STROMAUSFALL SCHLIESST DIE TÜRE UND BLEIBT GESCHLOSSEN

Reinigungsbetrieb

- Die Türanlage bleibt in Daueroffenstellung = Permanente Totalöffnung der Türanlage
- BEI STROMAUSFALL SCHLIESST DIE TÜRE UND BLEIBT GESCHLOSSEN

Brandfall

- Die Absicherungssensoren werden deaktiviert da der Alarmfall Priorität hat (Tür muss schließen).
- Die Türanlage wird verriegelt.

Fluchtmöglichkeiten

- Es muss für Personen, welche sich im Brandabschnitt befinden, eine Möglichkeit geben, zu flüchten.
- Dies wird durch eingebaute Fluchtweg- und Paniktüren gewährleistet und durch eine Aufzählungsposition (Az Breakout Funktion EN 179 oder EN 1125) geregelt

34IB30 Z Automatische Brandschutz-Schiebetüranlage mit Türblatt aus verglasten Rohrrahmenprofilen aus Stahl in feuerhemmender Ausführung

(Autom.Schiebetüranl.Rohrr.Stahl/EI30) mit besonders geräuscharmer Antriebsmotor ohne Getriebe, Geprüfte Lebensdauer 1,5 Mio. Prüfzyklen über die Anforderungen gemäß EN 16005 hinaus, Akkupaket und USV-Anlage für Funktion stromlos schließend bzw. für einen Not-Betrieb (zB. IBS-Brandschutzzertifikat der Eignung), Verdrahtung von Zubehörkomponenten über CAN-Bus möglich, Möglichkeit zur Bedienung der Türfunktionen und Health Check-Funktion zur Überprüfung des Türzustandes per Smart Phone oder Tablet (Az), Modularer Antriebsaufbau in zwei Gewichtsklassen, Antriebssteuerung mit Sicherheitssoftware zur statischen und dynamischen Kraftüberwachung der Flügelbewegung während Öffnungs- und Schliessfahrt, Automatische Anpassung der Offenhaltezeit an die aktuelle Begehfrequenz der Türanlage, Automatische Anpassung der Fahrparameter in Teiloffen, Störungsschliess- und Störungsverriegelungsfunktion im Falle einer Anlagenstörung, Antrieb mit akustisch entkoppelter und austauschbarer Laufschiene und verschleißfester Spezialoberfläche, Laufrollen aus Spezialkunststoff, Gegenrollen als Entgleisungsschutz, Antistatik-Bürsten an den Türflügeln / Laufwagen, Montageplatte mit vorgefertigten Befestigungslöchern und Gewindebohrungen, Einstellbare Offenhaltezeit 0 bis 180 Sekunden, Separat wählbare Offenhaltezeit bei Nacht-Bankimpuls, Antriebstiefe 180 mm inklusive Verkleidung, Überwachung des Durchgangsbereichs durch Infrarot-Lichtvorhänge unmittelbar vor und hinter dem Türflügel, Programmschalter zur Auswahl von 5 Betriebsarten Aus, Automatik, Teiloffen, Ausgang, Dauerauf, weitere Funktionsprogramme: Schleusensteuerung, Totmannschaltung, Nacht-Bank-Öffnung, Apothekerverriegelung (teiloffen verriegelt), Feuerwehrschtaltung, Panikschließen, Störungsentriegeln, Störungsverriegeln, Türzustandsmeldung AUF / ZU / VERRIEGELT, Klingelkontakt (richtungserkennend), Internes Funktionsmodul mit 4 wählbaren Funktionen, Hinderniserkennung mit Reversierfunktion in Zu-Richtung, Hinderniserkennung in Auf-Richtung, Protokollierung von Öffnungszyklen und Antriebszustand, Einstellbare Fahrdynamikkurven mit Geschwindigkeit, Beschleunigungskurven und Bremskurven, einstellbare permanente Zuhaltkraft in Zu-Position, einstellbare Türkraft für den Ent- und Verriegelvorgang, Energiesparmodus (powersafe) in Programmschalterposition Aus / Verriegelt, max. Türflügelgewicht: einflügelig 1 x 250 kg, max. Türflügelgewicht: zweiflügelig 2 x 200 kg, Öffnungsgeschwindigkeit: einstellbar bis zu 0,9 m / sek. Die Lichte Durchgangsbreite (LW) und Durchgangshöhe (LH) ist im Positionsstichwort in cm angegeben.

Farbe der sichtbaren Bestandteile: Aluminium eloxiert E6/C0 (silberfarbig) bzw. in eigener Position beschrieben (Az)

Wandanschluss/Zarge: Labyrinthanschluss, Labyrinthleisten Sturz- und Öffnungsseitig Lichtvorhang in der Antriebsabdeckung vorbereitet

Bodenführung: Oberflurführung, durchgehende höhenverstellbare Bürstendichtung, Anschlagdichtung an der Hauptschließkante

Verriegelung: elektromechanische Zahnriemenverriegelung mit mechanischer Handentriegelung

Programmschalter: externer elektronischer Programmschalter, 5-stellig, abschließbar über Codierung oder optional zusätzlichen Schlüsseltaster, Einbau (uP), Folientastatur

Bodenführung: Oberflurführung, durchgehende höhenverstellbare Bürstendichtung, Anschlagdichtung an der Hauptschließkante

Brandmeldeanlage: Anschlüsse vorbereitet

Sonstige Impulsgeber (z.B. Taster, MagicSwitch, Fußtaster,...) in eigener Position beschrieben

34IB30A Z Autom.Schiebetüran.Rohrr.Stahl/EI30 1-fl _____

einflügelig in feuerhemmender Ausführung, Kämpferkonstruktion: Wand- bzw. Sturzmontage mit Fahrflügel ohne Seitenteil.

Technische Eigenschaften:

- Sonstige Anforderungen bzw. Leitprodukt: _____

Füllungen:

- Glasart (z.B. ESG, VSG): _____
- Paneel: _____

zB. mit Antrieb ES PRO von dormakaba oder Gleichwertiges.

Angebotenes Erzeugnis:(.....)

Kriterien der Gleichwertigkeit: Antrieb mit dynamischer Kraftbegrenzung zur Einhaltung der Maximalkräfte gemäß EN 16005, Türflügelgewicht bis zu 250 kg, Öffnungsgeschwindigkeit bis zu 0,9 m / sek, geprüft bis zu 1,5 Mio Lastwechsel.

L: S: EP: 0,00 Stk PP:

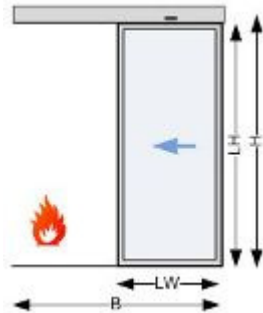

dokaIB stbr1A

34IB30B Z Autom.Schiebetüran.Rohrr.Stahl/EI30 2-fl_____

zweiflügelig in feuerhemmender Ausführung, Kämpferkonstruktion: Wand- bzw. Sturzmontage mit Fahrflügel ohne Seitenteil.

Technische Eigenschaften:

- Sonstige Anforderungen bzw. Leitprodukt: _____

Füllungen:

- Glasart (z.B. ESG, VSG): _____
- Paneel: _____

zB. mit Antrieb ES PRO von dormakaba oder Gleichwertiges.

Angebotenes Erzeugnis:(.....)

Kriterien der Gleichwertigkeit: Antrieb mit dynamischer Kraftbegrenzung zur Einhaltung der Maximalkräfte gemäß EN 16005, Türflügelgewicht bis zu 2 x 200 kg, Öffnungsgeschwindigkeit bis zu 0,9 m / sek, geprüft bis zu 1,5 Mio Lastwechsel.

L: S: EP: 0,00 Stk PP:

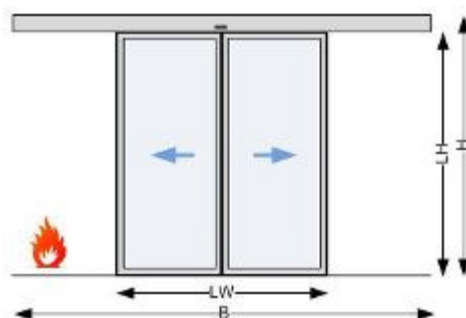

dokaIB stbr3

34IB30D Z Autom.Schiebetüran.Rohrr.Stahl/EI30 1-fl +OL_____

einflügelig in feuerhemmender Ausführung mit Oberlicht (OL), Kämpferkonstruktion: Durchgangsmontage, freitragend mit Antrieb und Steuerung.

Technische Eigenschaften:

- Sonstige Anforderungen bzw. Leitprodukt: _____

Füllungen:

- Glasart (z.B. ESG, VSG): _____
- Paneel: _____

Oberlicht:

- Ausführung/Glasart: _____
- Feuerschutz: _____

zB. mit Antrieb ES PRO von dormakaba oder Gleichwertiges.

Angebotenes Erzeugnis:(.....)

Kriterien der Gleichwertigkeit: Antrieb mit dynamischer Kraftbegrenzung zur Einhaltung der Maximalkräfte gemäß EN 16005, Türflügelgewicht bis zu 250 kg, Öffnungsgeschwindigkeit bis zu 0,9 m / sek, geprüft bis zu 1,5 Mio Lastwechsel.

L: S: EP: 0,00 Stk PP:

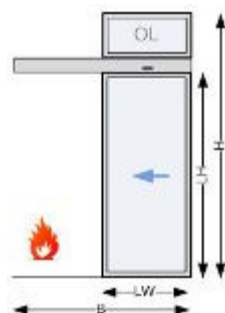

dokaIB stbrOL1A

34IB30E Z Autom.Schiebetüran.Rohrr.Stahl/EI30 2-fl +OL_____

zweiflügelig in feuerhemmender Ausführung mit Oberlicht (OL), Kämpferkonstruktion: Durchgangsmontage, freitragend mit Antrieb und Steuerung.

Technische Eigenschaften:

- Sonstige Anforderungen bzw. Leitprodukt: _____

Füllungen:

- Glasart (z.B. ESG, VSG): _____
- Paneel: _____

Oberlicht:

- Ausführung/Glasart: _____
- Feuerschutz: _____

zB. mit Antrieb ES PRO von dormakaba oder Gleichwertiges.

Angebotenes Erzeugnis:(.....)

Kriterien der Gleichwertigkeit: Antrieb mit dynamischer Kraftbegrenzung zur Einhaltung der Maximalkräfte gemäß EN 16005, Türflügelgewicht bis zu 2 x 200 kg, Öffnungsgeschwindigkeit bis zu 0,9 m / sek, geprüft bis zu 1,5 Mio Lastwechsel.

L: S: EP: 0,00 Stk PP:

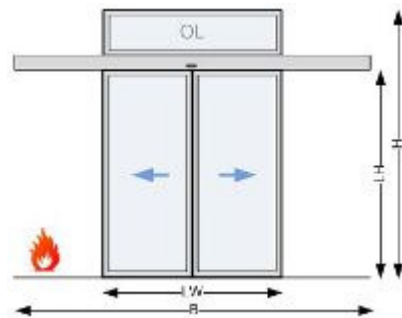

dokaIB stbrOL3A

34IB30G Z Autom.Schiebetüran.Rohrr.Stahl/EI30 1-fl +1xSF _____

einflügelig in feuerhemmender Ausführung mit einem feststehenden Seitenfeld (1 x SF), Kämpferkonstruktion: Durchgangsmontage mit Seitenteilen und Tragprofil.

Technische Eigenschaften:

- Sonstige Anforderungen bzw. Leitprodukt: _____

Füllungen:

- Glasart (z.B. ESG, VSG): _____
- Paneel: _____

Seitenfeld:

- Ausführung/Glasart: _____
- Feuerschutz: _____

zB. mit Antrieb ES PRO von dormakaba oder Gleichwertiges.

Angebotenes Erzeugnis:(.....)

Kriterien der Gleichwertigkeit: Antrieb mit dynamischer Kraftbegrenzung zur Einhaltung der Maximalkräfte gemäß EN 16005, Türflügelgewicht bis zu 250 kg, Öffnungsgeschwindigkeit bis zu 0,9 m / sek, geprüft bis zu 1,5 Mio Lastwechsel.

L: S: EP: 0,00 Stk PP:

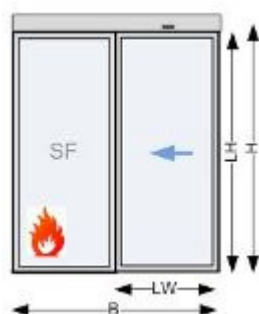

dokaIB stbrSF1A

34IB30H Z Autom.Schiebetüran.Rohrr.Stahl/EI30 2-fl +2xSF _____

zweiflügelig in feuerhemmender Ausführung mit zwei feststehenden Seitenfeldern (2 x SF), Kämpferkonstruktion: Durchgangsmontage mit Seitenteilen und Tragprofil.

Technische Eigenschaften:

- Sonstige Anforderungen bzw. Leitprodukt: _____

Füllungen:

- Glasart (z.B. ESG, VSG): _____
- Paneel: _____

Seitenfeld:

- Ausführung/Glasart: _____
- Feuerschutz: _____

zB. mit Antrieb ES PRO von dormakaba oder Gleichwertiges.

Angebotenes Erzeugnis:(.....)

Kriterien der Gleichwertigkeit: Antrieb mit dynamischer Kraftbegrenzung zur Einhaltung der Maximalkräfte gemäß EN 16005, Türflügelgewicht bis zu 2 x 200 kg, Öffnungsgeschwindigkeit bis zu 0,9 m / sek, geprüft bis zu 1,5 Mio Lastwechsel.

L: S: EP: 0,00 Stk PP:

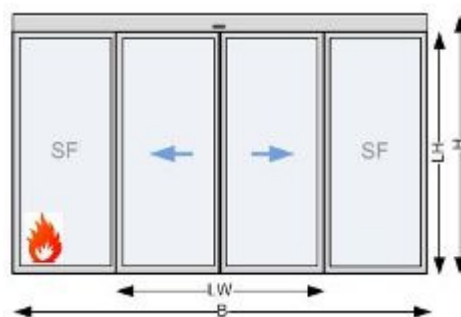

dokaIB stbrSF3

34IB30J Z Autom.Schiebetüran.Rohrr.Stahl/EI30 1-fl +1xSF+OL_____

einflügelig in feuerhemmender Ausführung mit einem feststehenden Seitenfeld (1 x SF) und Oberlicht (OL), Kämpferkonstruktion: Durchgangsmontage mit Seitenteilen, Oberlicht und Tragprofil.

Abmessungen:

- Gesamtbreite B (mm): _____
- Gesamthöhe H (mm): _____

Technische Eigenschaften:

- Sonstige Anforderungen bzw. Leitprodukt: _____

Füllungen:

- Glasart (z.B. ESG, VSG): _____
- Paneel: _____

Oberlicht/Seitenfeld:

- Ausführung/Glasart: _____
- Feuerschutz: _____

zB. mit Antrieb ES PRO von dormakaba oder Gleichwertiges.

Angebotenes Erzeugnis:(.....)

Kriterien der Gleichwertigkeit: Antrieb mit dynamischer Kraftbegrenzung zur Einhaltung der Maximalkräfte gemäß EN 16005, Türflügelgewicht bis zu 250 kg, Öffnungsgeschwindigkeit bis zu 0,9 m / sek, geprüft bis zu 1,5 Mio Lastwechsel.

L: S: EP: 0,00 Stk PP:

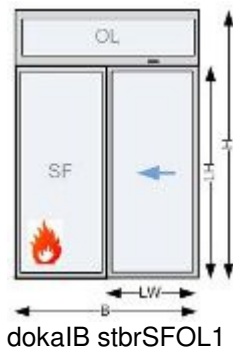

34IB30K Z Autom.Schiebetüran.Rohrr.Stahl/EI30 2-fl +2xSF+OL_____

zweiflügelig in feuerhemmender Ausführung mit zwei feststehenden Seitenfeldern (2 x SF) und Oberlicht (OL), Kämpferkonstruktion: Durchgangsmontage mit Seitenteilen, Oberlicht und Tragprofil.

Abmessungen:

- Gesamtbreite B (mm): _____
- Gesamthöhe H (mm): _____

Technische Eigenschaften:

- Sonstige Anforderungen bzw. Leitprodukt: _____

Füllungen:

- Glasart (z.B. ESG, VSG): _____
- Paneel: _____

Oberlicht/Seitenfeld:

- Ausführung/Glasart: _____

zB. mit Antrieb ES PRO von dormakaba oder Gleichwertiges.

Angebotenes Erzeugnis: (.....)

Kriterien der Gleichwertigkeit: Antrieb mit dynamischer Kraftbegrenzung zur Einhaltung der Maximalkräfte gemäß EN 16005, Türflügelgewicht bis zu 2 x 200 kg, Öffnungsgeschwindigkeit bis zu 0,9 m / sek, geprüft bis zu 1,5 Mio Lastwechsel.

L: S: EP: 0,00 Stk PP:

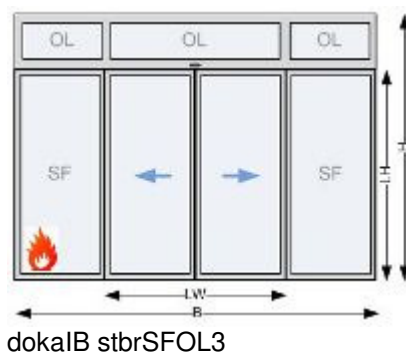

34IB40 Z Automatische Brandschutz-Schiebetüranlage mit Türblatt aus verglasten Rohrrahmenprofilen aus Aluminium in feuerhemmender Ausführung

(Autom.Schiebetüranl.Rohrr.Alu/EI30) mit besonders geräuscharmer Antriebsmotor ohne Getriebe, Geprüfte Lebensdauer 1,5 Mio. Prüfzyklen über die Anforderungen gemäß EN 16005 hinaus, Akkupaket und USV-Anlage für Funktion stromlos schließend bzw. für einen Not-Betrieb (zB. IBS-Brandschutzzertifikat der Eignung), Verdrahtung von Zubehörkomponenten über CAN-Bus möglich, Möglichkeit zur Bedienung der Türfunktionen und Health Check-Funktion zur Überprüfung des Türzustandes per Smart Phone oder Tablet (Az), Modularer Antriebsaufbau in

zwei Gewichtsklassen, Antriebssteuerung mit Sicherheitssoftware zur statischen und dynamischen Kraftüberwachung der Flügelbewegung während Öffnungs- und Schliessfahrt, Automatische Anpassung der Offenhaltezeit an die aktuelle Begehrfrequenz der Türanlage, Automatische Anpassung der Fahrparameter in Teiloffen, Störungsschliess- und Störungsverriegelungsfunktion im Falle einer Anlagenstörung, Antrieb mit akustisch entkoppelter und austauschbarer Laufschiene und verschleißfester Spezialoberfläche, Laufrollen aus Spezialkunststoff, Gegenrollen als Entgleisungsschutz, Antistatik-Bürsten an den Türflügeln / Laufwagen, Montageplatte mit vorgefertigten Befestigungslöchern und Gewindebohrungen, Einstellbare Offenhaltezeit 0 bis 180 Sekunden, Separat wählbare Offenhaltezeit bei Nacht-Bankimpuls, Antriebstiefe 180 mm inklusive Verkleidung, Überwachung des Durchgangsbereichs durch Infrarot-Lichtvorhänge unmittelbar vor und hinter dem Türflügel, Programmschalter zur Auswahl von 5 Betriebsarten Aus, Automatik, Teiloffen, Ausgang, Dauerauf, weitere Funktionsprogramme: Schleusensteuerung, Totmannschaltung, Nacht-Bank-Öffnung, Apothekerverriegelung (teiloffen verriegelt), Feuerwehrschtaltung, Panikschließen, Störungsentriegeln, Störungsverriegeln, Türzustandsmeldung AUF / ZU / VERRIEGELT, Klingelkontakt (richtungserkennend), Internes Funktionsmodul mit 4 wählbaren Funktionen, Hinderniserkennung mit Reversierfunktion in Zu-Richtung, Hinderniserkennung in Auf-Richtung, Protokollierung von Öffnungszyklen und Antriebszustand, Einstellbare Fahrdynamikkurven mit Geschwindigkeit, Beschleunigungskurven und Bremskurven, einstellbare permanente Zuhaltkraft in Zu-Position, einstellbare Türkraft für den Ent- und Verriegelvorgang, Energiesparmodus (powersafe) in Programmschalterposition Aus / Verriegelt, max. Türflügelgewicht: einflügelig 1 x 250 kg, max. Türflügelgewicht: zweiflügelig 2 x 200 kg, Öffnungsgeschwindigkeit: einstellbar bis zu 0,9 m / sek. Die Lichte Durchgangsbreite (LW) und Durchgangshöhe (LH) ist im Positionsstichwort in cm angegeben.

Farbe der sichtbaren Bestandteile: Aluminium eloxiert E6/C0 (silberfarbig) bzw. in eigener Position beschrieben (Az)

Wandanschluss/Zarge: Labyrinthanschluss, Labyrinthleisten Sturz- und Öffnungsseitig
Lichtvorhang in der Antriebsabdeckung vorbereitet

Bodenführung: Oberflurführung, durchgehende höhenverstellbare Bürstendichtung,
Anschlagdichtung an der Hauptschließkante

Verriegelung: elektromechanische Zahnriemenverriegelung mit mechanischer Handentriegelung

Programmschalter: externer elektronischer Programmschalter, 5-stellig, abschließbar über
Codierung oder optional zusätzlichen Schlüsseltaster, Einbau (uP), Folientastatur

Bodenführung: Oberflurführung, durchgehende höhenverstellbare Bürstendichtung,
Anschlagdichtung an der Hauptschließkante

Brandmeldeanlage: Anschlüsse vorbereitet

Sonstige Impulsgeber (z.B. Taster, MagicSwitch, Fußtaster,...) in eigener Position beschrieben

34IB40A Z **Autom.Schiebetüran.Rohrr.Alu/EI30 1-fl** _____

einflügelig in feuerhemmender Ausführung, Kämpferkonstruktion: Wand- bzw. Sturzmontage mit
Fahrflügel ohne Seitenteil.

Technische Eigenschaften:

- Sonstige Anforderungen bzw. Leitprodukt: _____

Füllungen:

- Glasart (z.B. ESG, VSG): _____
- Paneel: _____

zB. mit Antrieb ES PRO von dormakaba oder Gleichwertiges.

Angebotenes Erzeugnis:(.....)

Kriterien der Gleichwertigkeit: Antrieb mit dynamischer Kraftbegrenzung zur Einhaltung der
Maximalkräfte gemäß EN 16005, Türflügelgewicht bis zu 250 kg, Öffnungsgeschwindigkeit bis zu
0,9 m / sek, geprüft bis zu 1,5 Mio Lastwechsel.

L: S: EP: 0,00 Stk PP:

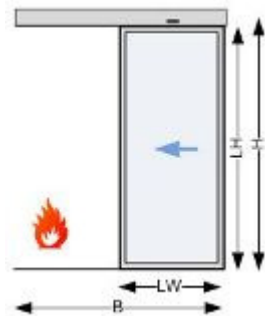

dokaIB stbr1A

34IB40B Z **Autom.Schiebetüran.Rohrr.Alu/EI30 2-fl** _____

zweiflügelig in feuerhemmender Ausführung, Kämpferkonstruktion: Wand- bzw. Sturzmontage mit Fahrflügel ohne Seitenteil.

Technische Eigenschaften:

- Sonstige Anforderungen bzw. Leitprodukt: _____

Füllungen:

- Glasart (z.B. ESG, VSG): _____
- Paneel: _____

zB. mit Antrieb ES PRO von dormakaba oder Gleichwertiges.

Angebotenes Erzeugnis:(.....)

Kriterien der Gleichwertigkeit: Antrieb mit dynamischer Kraftbegrenzung zur Einhaltung der Maximalkräfte gemäß EN 16005, Türflügelgewicht bis zu 2 x 200 kg, Öffnungsgeschwindigkeit bis zu 0,9 m / sek, geprüft bis zu 1,5 Mio Lastwechsel.

L: S: EP: 0,00 Stk PP:

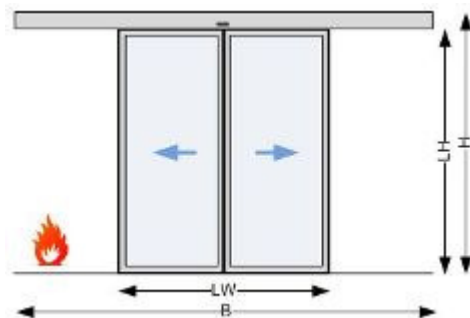

dokaIB stbr3

34IB40D Z **Autom.Schiebetüran.Rohrr.Alu/EI30 1-fl +OL** _____

einflügelig in feuerhemmender Ausführung mit Oberlicht (OL), Kämpferkonstruktion: Durchgangsmontage, freitragend mit Antrieb und Steuerung.

Technische Eigenschaften:

- Sonstige Anforderungen bzw. Leitprodukt: _____

Füllungen:

- Glasart (z.B. ESG, VSG): _____
- Paneel: _____

Oberlicht:

- Ausführung/Glasart: _____
- Feuerschutz: _____

zB. mit Antrieb ES PRO von dormakaba oder Gleichwertiges.

Angebotenes Erzeugnis:(.....)

Kriterien der Gleichwertigkeit: Antrieb mit dynamischer Kraftbegrenzung zur Einhaltung der Maximalkräfte gemäß EN 16005, Türflügelgewicht bis zu 250 kg, Öffnungsgeschwindigkeit bis zu 0,9 m / sek, geprüft bis zu 1,5 Mio Lastwechsel.

L: S: EP: 0,00 Stk PP:

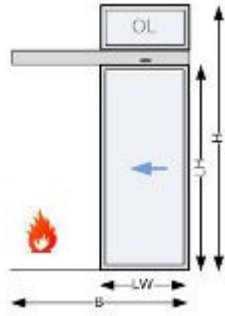

dokaIB stbrOL1A

341B40E Z Autom.Schiebetüren.Rohrr.Alu/EI30 2-fl +OL _____

zweiflügelig in feuerhemmender Ausführung mit Oberlicht (OL), Kämpferkonstruktion: Durchgangsmontage, freitragend mit Antrieb und Steuerung.

Technische Eigenschaften:

- Sonstige Anforderungen bzw. Leitprodukt: _____

Füllungen:

- Glasart (z.B. ESG, VSG): _____
- Paneel: _____

Oberlicht:

- Ausführung/Glasart: _____
- Feuerschutz: _____

zB. mit Antrieb ES PRO von dormakaba oder Gleichwertiges.

Angebotenes Erzeugnis:(.....)

Kriterien der Gleichwertigkeit: Antrieb mit dynamischer Kraftbegrenzung zur Einhaltung der Maximalkräfte gemäß EN 16005, Türflügelgewicht bis zu 2 x 200 kg, Öffnungsgeschwindigkeit bis zu 0,9 m / sek, geprüft bis zu 1,5 Mio Lastwechsel.

L: S: EP: 0,00 Stk PP:

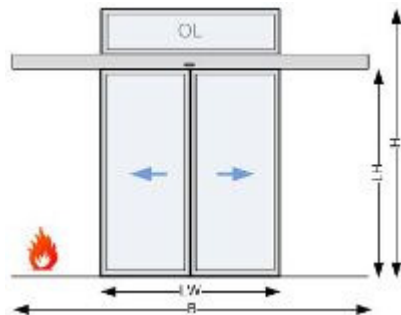

dokaIB stbrOL3A

34IB40G Z Autom.Schiebetüran.Rohrr.Alu/EI30 1-fl +1xSF _____

einflügelig in feuerhemmender Ausführung mit einem feststehenden Seitenfeld (1 x SF),
Kämpferkonstruktion: Durchgangsmontage mit Seitenteilen und Tragprofil.

Technische Eigenschaften:

- Sonstige Anforderungen bzw. Leitprodukt: _____

Füllungen:

- Glasart (z.B. ESG, VSG): _____
- Paneel: _____

Seitenfeld:

- Ausführung/Glasart: _____
- Feuerschutz: _____

zB. mit Antrieb ES PRO von dormakaba oder Gleichwertiges.

Angebotenes Erzeugnis:(.....)

Kriterien der Gleichwertigkeit: Antrieb mit dynamischer Kraftbegrenzung zur Einhaltung der
Maximalkräfte gemäß EN 16005, Türflügelgewicht bis zu 250 kg, Öffnungsgeschwindigkeit bis zu
0,9 m / sek, geprüft bis zu 1,5 Mio Lastwechsel.

L: S: EP: 0,00 Stk PP:

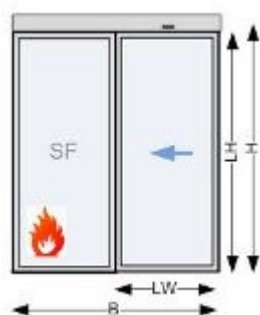

dokaIB stbrSF1A

34IB40H Z Autom.Schiebetüran.Rohrr.Alu/EI30 2-fl +2xSF _____

zweiflügelig in feuerhemmender Ausführung mit zwei feststehenden Seitenfeldern (2 x SF),
Kämpferkonstruktion: Durchgangsmontage mit Seitenteilen und Tragprofil.

Technische Eigenschaften:

- Sonstige Anforderungen bzw. Leitprodukt: _____

Füllungen:

- Glasart (z.B. ESG, VSG): _____
- Paneel: _____

Seitenfeld:

- Ausführung/Glasart: _____
- Feuerschutz: _____

zB. mit Antrieb ES PRO von dormakaba oder Gleichwertiges.

Angebotenes Erzeugnis:(.....)

Kriterien der Gleichwertigkeit: Antrieb mit dynamischer Kraftbegrenzung zur Einhaltung der
Maximalkräfte gemäß EN 16005, Türflügelgewicht bis zu 2 x 200 kg, Öffnungsgeschwindigkeit bis
zu 0,9 m / sek, geprüft bis zu 1,5 Mio Lastwechsel.

L: S: EP: 0,00 Stk PP:

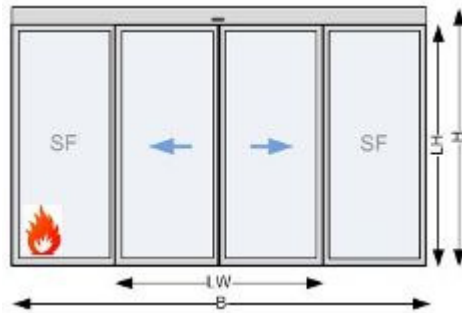

dokaIB stbrSF3

34IB40J Z **Autom.Schiebetüran.Rohrr.Alu/EI30 1-fl +1xSF+OL**_____

einflügelig in feuerhemmender Ausführung mit einem feststehenden Seitenfeld (1 x SF) und Oberlicht (OL), Kämpferkonstruktion: Durchgangsmontage mit Seitenteilen, Oberlicht und Tragprofil.

Abmessungen:

- Gesamtbreite B (mm): _____
- Gesamthöhe H (mm): _____

Technische Eigenschaften:

- Sonstige Anforderungen bzw. Leitprodukt: _____

Füllungen:

- Glasart (z.B. ESG, VSG): _____
- Paneel: _____

Oberlicht/Seitenfeld:

- Ausführung/Glasart: _____
- Feuerschutz: _____

zB. mit Antrieb ES PRO von dormakaba oder Gleichwertiges.

Angebotenes Erzeugnis:(.....)

Kriterien der Gleichwertigkeit: Antrieb mit dynamischer Kraftbegrenzung zur Einhaltung der Maximalkräfte gemäß EN 16005, Türflügelgewicht bis zu 250 kg, Öffnungsgeschwindigkeit bis zu 0,9 m / sek, geprüft bis zu 1,5 Mio Lastwechsel.

L: S: EP: 0,00 Stk PP:

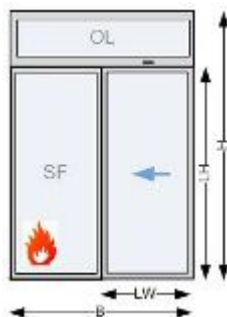

dokaIB stbrSFOL1

34IB40K Z **Autom.Schiebetüran.Rohrr.Alu/EI30 2-fl +2xSF+OL**_____

zweiflügelig in feuerhemmender Ausführung mit zwei feststehenden Seitenfeldern (2 x SF) und Oberlicht (OL), Kämpferkonstruktion: Durchgangsmontage mit Seitenteilen, Oberlicht und Tragprofil.

Abmessungen:

- Gesamtbreite B (mm):
- Gesamthöhe H (mm):

Technische Eigenschaften:

- Sonstige Anforderungen bzw. Leitprodukt:

Füllungen:

- Glasart (z.B. ESG, VSG):
- Paneel:

Oberlicht/Seitenfeld:

- Ausführung/Glasart:
- Feuerschutz:

zB. mit Antrieb ES PRO von dormakaba oder Gleichwertiges.

Angebotenes Erzeugnis:(.....)

Kriterien der Gleichwertigkeit: Antrieb mit dynamischer Kraftbegrenzung zur Einhaltung der Maximalkräfte gemäß EN 16005, Türflügelgewicht bis zu 2 x 200 kg, Öffnungsgeschwindigkeit bis zu 0,9 m / sek, geprüft bis zu 1,5 Mio Lastwechsel.

L: S: EP: 0,00 Stk PP:

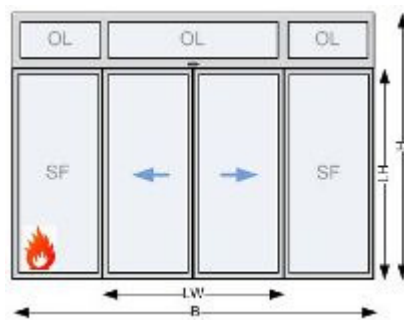

dokaIB stbrSFOL3

34IB50 Z Aufzählung (Az) auf feuerhemmende Automatische Schiebetüranlagen (Autom.Schiebetüranl.EI30) mit integrierter Flucht- oder Paniktür und integriertem Gleitschienentürschließer (z.B. ITS 96 von dormakaba oder Gleichwertiges)

Im Positionsstichwort angegeben ist die Anzahl der Türflügel:

- 1 flügelig (1-fl)
- 2 flügelig (2-fl)

34IB50A Z Az Autom.Schiebetüranl.EI30 f.Break-Out-Funktion 1-fl EN179

für Break-Out-Funktion Fluchttür EN 179 (Drücker).

L: S: EP: 0,00 Stk PP:

34IB50B Z Az Autom.Schiebetüranl.EI30 f.Break-Out-Funktion 2-fl EN179

für Break-Out-Funktion Fluchttür EN 179 (Drücker).

L: S: EP: 0,00 Stk PP:

34IB50C	Z	Az Autom.Schiebetüranl.El30 f.Break-Out-Funktion 1-fl EN1125 für Break-Out-Funktion Paniktür EN 1125 (Panikstange oder Pushbar). L: S: EP: 0,00 Stk PP:
34IB50D	Z	Az Autom.Schiebetüranl.El30 f.Break-Out-Funktion 2-fl EN1125 für Break-Out-Funktion Paniktür EN 1125 (Panikstange oder Pushbar). L: S: EP: 0,00 Stk PP:
34IB50E	Z	Az Autom.Schiebetüranl.El30 f.Break-In-Funktion 1-fl EN179 für Break-In-Funktion Fluchttür EN 179 (Drücker). L: S: EP: 0,00 Stk PP:
34IB50F	Z	Az Autom.Schiebetüranl.El30 f.Break-In-Funktion 2-fl EN179 für Break-In-Funktion Fluchttür EN 179 (Drücker). L: S: EP: 0,00 Stk PP:
34IB69	Z	Aufzahlung auf feuerhemmende Automatische Schiebetüranlagen (1 VE = 1 komplette Schiebetüranlage)
34IB69A	Z	Az Autom.Schiebetüranl.El30 f.Schutzflügel für Nebenkantenabsicherung durch Schutzflügel zur Absicherung vor dem Fahrflügel aus ESG-Glas. L: S: EP: 0,00 VE PP:
34IB69E	Z	Az Autom.Schiebetüranl.El30 f.Deckenrahmen mit Radarmelder für deckenbündigen Zwischendeckeneinbau mit abnehmbarer Antriebsverkleidung und Kombi-Radarmelder in der Verkleidung integriert. L: S: EP: 0,00 Stk PP:
34IB70	Z	Aufzahlung (Az) auf feuerhemmende Automatische Schiebetüranlagen.
34IB70M	Z	Az Autom.Schiebetüranl.El30 f.Interface DCW-Bus für Interface DCW. Durch die DCW-Bustechnologie kann auch durch Angriff und Manipulation des Kabels keine Türöffnung ausgelöst werden. Alle Bus-Teilnehmer werden einfach über den 4-Draht Bus miteinander verbunden. Im Falle einer Vernetzung von Antrieben über die Türmanagementsoftware werden die DCW-Komponenten auch visualisiert. L: S: EP: 0,00 Stk PP:

34IB70N Z Az Autom.Schiebetüranl.EI30 f.Interface LAN-Ethernet

für Interface LAN. Die Antriebe lassen sich über die LAN-Schnittstelle in Verbindung mit Türmanagementsoftware visualisieren (Betriebs- und Bewegungszustände), fernsteuern und vollständig parametrieren. Das Modul wird im Antrieb montiert. Die Verbindung wird über ein Sicherheitsnetzwerk (Ethernet) erfolgen.

Über einen OPC-Server können alle über LAN vernetzte Türen in bestehende Gebäudemanagementsysteme (zB. Siemens, Honeywell, PKE, Schrack, Kapsch,...) eingebunden werden.

L: S: EP: 0,00 Stk PP:

34IB70O Z Az Autom.Schiebetüranl.EI30 f.Interface LON-Bus

für Interface LON. Die Antriebe lassen sich über die LON-Schnittstelle in Verbindung mit Türmanagementsoftware visualisieren (Betriebs- und Bewegungszustände), fernsteuern und vollständig parametrieren. Das Modul wird im Antrieb montiert. Die Vernetzung erfolgt über einen 2-Draht LON-Bus. Die Ausdehnung und Anzahl der Bus Teilnehmer kann mit entsprechender Hardware wie Repeatern und Routern beliebig erweitert werden.

L: S: EP: 0,00 Stk PP:

34IB70P Z Az Autom.Schiebetüranl.EI30 f.Interface EIB/KNX-Bus

für Interface EIB/KNX. Die Antriebe lassen sich über die EIB/KNX-Schnittstelle in Verbindung mit Türmanagementsoftware visualisieren (Betriebs- und Bewegungszustände), fernsteuern und vollständig parametrieren. Das Modul wird im Antrieb montiert. Die Vernetzung erfolgt über einen 2-Draht EIB/KNX-Bus.

L: S: EP: 0,00 Stk PP:

34IB75 Z Aufzahlung (Az) auf feuerhemmende Automatische Schiebetüranlagen.

34IB75C Z Az Autom.Schiebetüranl.EI30 f.Farbe n.Wahl AG

für RAL-Farbe der Leichtmetallteile nach Wahl des AG.

L: S: EP: 0,00 Stk PP:

34IB75D Z Az Autom.Schiebetüranl.EI30 f.Farbe_____

für Oberfläche/Farbe (zB. RAL, NCS, eloxal, Tiger coating,...).

L: S: EP: 0,00 Stk PP:

34IB75E Z Az Autom.Schiebetüranl.EI30 f.Sonderfarbe n.Wahl AG

für Sonderfarbe abweichend von RAL der Leichtmetallteile nach Wahl des AG.

L: S: EP: 0,00 Stk PP:

34ID Z Automat.Teleskopschiebetür Alu ohne Feuerschutz (dormakaba)

Version: 2024-06

Im Folgenden ist das Liefern und Montieren bzw. der Einbau von Automatischen Teleskopschiebetüranlagen ohne Brandschutzanforderungen als Elemente für einen beweglichen Raumabschluss beschrieben. Die Verantwortung für die ordnungsgemäße Zusammenstellung verschiedener Elemente und Montage unterliegt dem Auftragnehmer. Für diesen Fall unterliegen Türblatthersteller, Türtechnikhersteller und eventuell beteiligte Händler der Informationspflicht.

1. Umweltschutz, Nachhaltigkeit, Ökologie:

Automatisierte Türanlagen müssen nach den Gesichtspunkten des Umweltmanagements, Nachhaltigkeit und Ökologie gefertigt und geprüft sein. Dieses ist anhand einer nationalen oder internationalen Zertifizierung zB. ÖNORM EN ISO 14001 oder vergleichbare akkreditierte Prüfstelle zu belegen. Ebenso ist eine Umwelt-Produktdeklaration EPD nach ISO 14025 bzw. EN 15804 oder vergleichbare akkreditierte Prüfstelle vorzuweisen, die den gesamten ökologischen Lebensweg der Anlagen von der Herstellung, Verpackung, Nutzung, Nachnutzung, Wiederverwendungs-, Rückgewinnungs-, und Recyclingpotential bestätigt.

2. Abnahmeprüfung (TÜV):

Motorkraftbetriebene Türen und Tore müssen gem. § 7 AM-VO vor der ersten Inbetriebnahme einer Abnahmeprüfung durch TÜV, vergleichbare akkreditierte Prüfstelle oder Ziviltechniker unterzogen werden. Die Prüfkosten sind in die Einheitspreise einzukalkulieren.

3. Elektro- und Sicherheitstechnik:

Elektrotechnische Einbauten bzw. -Anlagen sind gemeinsam mit dem Elektro- Brand- und Sicherheitstechnik in Betrieb zu nehmen und zu überprüfen. Ein Protokoll der Überprüfung ist vom AN zu erstellen. Erforderliche elektrische Angaben für die herzustellende Stromversorgung, sind rechtzeitig nach Auftragsvergabe bekanntzugeben.

4. Wartung/Gewährleistung:

Eine regelmäßige Jahreswartung oder technische Überprüfung durch Fachmonteure des Herstellers (kostenpflichtig) ist Grundlage für eine 24-monatige Gewährleistung, welche mit der vorgeschriebenen Abnahmeprüfung beginnt. Der Auftragnehmer übernimmt die fachmännische Sicherheitsüberprüfung lt. "§ 8 AM-VO - Wiederkehrende Prüfung", welche mindestens einmal im Kalenderjahr, jedoch längstens im Abstand von 15 Monaten durchzuführen ist, und die Wartung der Anlagen nach den gesetzlichen Vorgaben, insbesondere deren Sicherheitsvorrichtungen auf einwandfreie Funktion, sowie das Reinigen und Schmieren der Anlagen. Die mit dieser laufenden Wartung verbundenen Kosten einschließlich der hierzu erforderlichen Kleinteile, Schmier-, Reinigungsmittel usw. sind durch den angeführten Pauschalpreis abgegolten. Ein verlängerter Garantiezeitraum ist durch eine eigene Wartungsposition geregelt (zB. Grundwartung, Vollwartung). Leistungen, welche außer dem Bereich der Service- und Wartungsarbeiten fallen, insbesondere das Beheben von Störungen durch unsachgemäße Bedienung oder Vandalismus gehen zu Lasten des Eigentümers, wenn es sich nicht um Garantieleistungen durch optionale Serviceverträge handelt. In diesen Fällen ist der Hersteller bzw. berechnigte Fachfirma berechnigt, die Behebung von Störungen sowie die Lieferung und Montage der für die einwandfreie Funktion der Türanlagen notwendigen Ersatzteile gesondert in Rechnung zu stellen.

5. Aufzahlungen/Zubehör/Einbauteile:

Positionen für Aufzahlungen, Zubehör und Einbauteile beschreiben Ergänzungen/Erweiterungen/Varianten zu vorangegangenen Positionen (Leistungen) und werden nur aus dem System oder der Auswahl von Produkten des Herstellers der Grundposition angeboten bzw. ausgeführt.

34ID00 Z Folgende Angaben und Anforderungen an die Art und Weise der Leistungserbringung gelten als vereinbart und sind in die Einheitspreise einkalkuliert.

34ID00A Z LV-Beilagen zur ULG34.ID

Beiliegende Unterlagen:
(z.B. Ausführungsdetails, Türlisten,...)

34ID00D Z Autom.Schiebetüranl.T Abmessungen, Maßabweichungen

Im Positionsstichwort ist die max. lichte Durchgangswerte der Tür angegeben (zB.: b.1200 mm). Im Positions-Lückentext ist das Gesamtmaß (Rohbau-Planmaß) und lichten Abmessungen der Tür angegeben (effektive Durchgangslichte). Maßänderungen der als Stück ausgeschrieben Positionen bis +/- 100 Millimeter der Gesamtausmaße bedingen keine Änderungen der Einheitspreise. Größere Abweichungen werden nach dem Flächenausmaß umgerechnet. Das Aufmaß ist vom Auftragnehmer am Bau zu nehmen.

34ID00E Z Autom.Schiebetüranl.T Absicherung Haupt/Nebenschließkante

Absicherung gemäß EN 16005, TÜV:

Betriebszustand – kraftbetätigte Öffnungsfahrt (Absicherung Nebenschließkante):

Absicherung gegen Quetschen:

1. Begrenzung der dynamischen Türflügelkräfte
2. Kraftbegrenzung bei Fluchtwegstüren (Öffnungsweite 80 % der Fluchtwegsbreite 3 sec. – letzten 200 mm wird kraftbegrenzt und in Schleichfahrt geöffnet)
3. Einsatz von Schutzflügel an der Fassade (Az)

Absicherung gegen Anstoßen: glatte Fläche (Mauerwand) mit Begrenzung der dynamischen Türflügelkräfte bis max. 150 mm

Absicherung gegen Einziehen:

1. > 200 mm Abstand zu Säulen, Diebstahlsicherungen,...

Absicherung gegen Einsperren:

1. doppelte Breite zwischen Nebenschließkante und nächsten Pfosten zur Tiefe muss eingehalten werden.
2. Einsatz von Schutzflügel an der Fassade (Az)

Betriebszustand – Schließfahrt (Absicherung Hauptschließkante):

Absicherung gegen Quetschen: Begrenzung der dynamischen Türflügelkräfte

Absicherung gegen Anstoßen: Anwesenheitssensor beidseitig

34ID02 Z Folgende Angaben und Anforderungen an die Art und Weise der Leistungserbringung gelten als vereinbart und sind in die Einheitspreise einkalkuliert.

34ID02A Z Autom.Schiebetüranl.T Funktionsbeschreibung Radarsteuerung

Die Radarsteuerung der Automatischen Schiebetüranlage muss folgende Funktionsweise besitzen, um den Anforderungen gerecht zu werden:

Richtungsempfindlichkeit:

Die Richtungsempfindlichkeit senkt die Dauer des Türöffnungszyklus. Dies reduziert den Temperaturverlust des Gebäudes und führt zu Energieeinsparungen. Sie optimiert ebenfalls die "Schleusen"-Funktion.

Infrarotvorhänge:

Mehrere Infrarotspots, verteilt über 2 Vorhänge, vermeiden jeglichen Kontakt von Personen mit den Türen. Ein Mikroprozessor optimiert die Verarbeitung von Informationen aus der Umgebung. Für eine dauerhafte Leistung und Stabilität zu jeder Jahreszeit.

Querverkehrsoptimierung:

Die Querverkehrsoptimierung mit einem hohen Immunitätsfilter und 2 aktiven IR-Vorhängen gewährleistet einen optimalen Betrieb mit viel Fußgängerquerverkehr. Die Tür öffnet sich nur wenn ein Fußgänger sich sowohl im Radarfeld als auch im Infrarotfeld (IR-Vorhänge) befindet. Dadurch kommen ungewünschte Erfassungen nur selten vor.

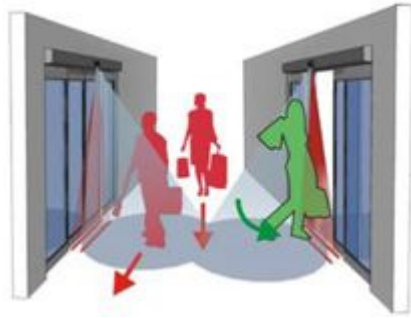

dokaID ixio

34ID19

Z Automatische Teleskopschiebetüranlage mit Ganzglasprofilen in feingerahmter Ausführung (Autom.Schiebetüranl.Teleskop ISO22) mit besonders geräuscharmer Antriebsmotor ohne Getriebe, Geprüfte Lebensdauer 1,5 Mio. Prüfzyklen über die Anforderungen gemäß EN 16005 hinaus, Akkupaket für Funktion stromlos öffnend, stromlos schließend oder für einen Not-Betrieb, Verdrahtung von Zubehörkomponenten über CAN-Bus möglich, Möglichkeit zur Bedienung der Türfunktionen und Health Check-Funktion zur Überprüfung des Türzustandes per Smart Phone oder Tablet (Az), Modularer Antriebsaufbau in zwei Gewichtsklassen, Antriebssteuerung mit Sicherheitssoftware zur statischen und dynamischen Kraftüberwachung der Flügelbewegung während Öffnungs- und Schliessfahrt, Automatische Anpassung der Offenhaltezeit an die aktuelle Begehrfrequenz der Türanlage, Automatische Anpassung der Fahrparameter in Teiloffen, Störungsschliess- und Störungsverriegelungsfunktion im Falle einer Anlagenstörung, Antrieb mit akustisch entkoppelter und austauschbarer Laufschiene und verschleißfester Spezialoberfläche, Laufrollen aus Spezialkunststoff, Gegenrollen als Entgleisungsschutz, Antistatik-Bürsten an den Türflügeln / Laufwagen, Montageplatte mit vorgefertigten Befestigungslöchern und Gewindebohrungen, Einstellbare Offenhaltezeit 0 bis 180 Sekunden, Separat wählbare Offenhaltezeit bei Nacht-Bankimpuls, Antriebstiefe 250 mm inklusive Verkleidung, Überwachung des Durchgangsbereichs durch Infrarot-Lichtvorhänge unmittelbar vor und hinter dem Türflügel, Programmschalter zur Auswahl von 5 Betriebsarten Aus, Automatik, Teiloffen, Ausgang, Dauerauf, weitere Funktionsprogramme: Schleusensteuerung, Totmannschaltung, Nacht-Bank-Öffnung, Apothekerverriegelung (teiloffen verriegelt), Feuerwehrschtaltung, Panikschießen, Störungsentriegeln, Störungsverriegeln, Türzustandsmeldung AUF / ZU / VERRIEGELT, Klingelkontakt (richtungserkennend), Internes Funktionsmodul mit 4 wählbaren Funktionen, Hinderniserkennung mit Reversierfunktion in Zu-Richtung, Hinderniserkennung in Auf-Richtung, Protokollierung von Öffnungszyklen und Antriebszustand, Einstellbare Fahrdynamikkurven mit Geschwindigkeit, Beschleunigungskurven und Bremskurven, einstellbare permanente Zuhaltkraft in Zu-Position, einstellbare Türkraft für den Ent- und Verriegelvorgang, Energiesparmodus (powersafe) in Programmschalterposition Aus / Verriegelt, max. Türflügelgewicht: 1-seitig öffnend 2 x 100 kg, max. Türflügelgewicht: 2-seitig öffnend 4 x 100 kg, Öffnungsgeschwindigkeit: einstellbar bis zu 0,9 m / sek. Die Lichte Durchgangsbreite (LW) und Durchgangshöhe (LH) ist im Positionsstichwort in cm angegeben.

Antriebshöhe: 100 mm

Farbe der sichtbaren Bestandteile: Aluminium eloxiert E6/C0 (silberfarbig) bzw. in eigener Position beschrieben (Az)

Profilsystem: feingerahmtes Aluminiumprofil, Ansichtsmittelbreite = 45 mm und Rahmenmittelwert $U_f = 8,6 \text{ W} / \text{m}^2\text{K}$

Verglasung: Isolierglas 22 mm, $U = < 3,0 \text{ W} / (\text{m}^2\text{K})$, aus 2 x VSG-Sicherheitsglas 6 mm, klar (ISO22) bzw. nach Erfordernis Glasstatik; Glaskennzeichnung nach OIB Richtlinie bzw. ÖNORM B 1600 erfolgt durch den Auftraggeber

Verriegelung: elektromechanische Zahnriemenverriegelung mit mechanischer Handentriegelung

Programmschalter: externer elektronischer Programmschalter, 5-stellig, abschließbar über Codierung oder optional zusätzlichen Schlüsseltaster, Einbau (uP), Folientastatur

Bodenführung: Oberflurführung

Sonstige Impulsgeber (z.B. Taster, MagicSwitch, Fußtaster,...) in eigener Position beschrieben

34ID19A Z Autom.Schiebetüranl.Teleskop ISO22 2-fl_____

zweiflügelig, 1-seitig öffnend, Kämpferkonstruktion: Wand- bzw. Sturzmontage mit Fahrflügel ohne Seitenteil.

Abmessungen:

- Gesamtbreite B (mind. $1,5 \times LW + 180 \text{ mm}$): _____
- Gesamthöhe H (LH + 100 mm)

zB. Type TST FLEX mit Antrieb ES PRO T von dormakaba oder Gleichwertiges.

Angebotenes Erzeugnis:(.....)

Kriterien der Gleichwertigkeit: Antrieb mit dynamischer Kraftbegrenzung zur Einhaltung der Maximalkräfte gemäß EN 16005, Türflügelgewicht bis zu $2 \times 100 \text{ kg}$, Öffnungsgeschwindigkeit bis zu $0,9 \text{ m / sek}$, geprüft bis zu 1,5 Mio Lastwechsel.

L: S: EP: 0,00 Stk PP:

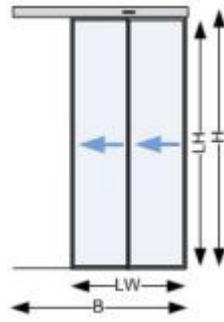

dokaID tst2-1

34ID19B Z Autom.Schiebetüranl.Teleskop ISO22 4-fl_____

vierflügelig, 2-seitig öffnend, Kämpferkonstruktion: Wand- bzw. Sturzmontage mit Fahrflügel ohne Seitenteil.

Abmessungen:

- Gesamtbreite B (mind. $1,5 \times LW + 200 \text{ mm}$): _____
- Gesamthöhe H (LH + 100 mm)

zB. Type TST FLEX mit Antrieb ES PRO T von dormakaba oder Gleichwertiges.

Angebotenes Erzeugnis:(.....)

Kriterien der Gleichwertigkeit: Antrieb mit dynamischer Kraftbegrenzung zur Einhaltung der Maximalkräfte gemäß EN 16005, Türflügelgewicht bis zu $4 \times 100 \text{ kg}$, Öffnungsgeschwindigkeit bis zu $0,9 \text{ m / sek}$, geprüft bis zu 1,5 Mio Lastwechsel.

L: S: EP: 0,00 Stk PP:

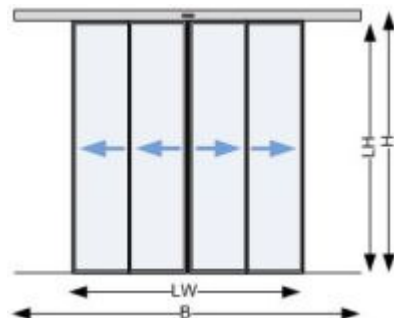

dokaID tst4-1

34ID19D Z Autom.Schiebetüranl.Teleskop ISO22 2-fl +OL_____

zweiflügelig, 1-seitig öffnend mit Oberlicht (OL), Kämpferkonstruktion: Durchgangsmontage, freitragend mit Antrieb und Steuerung.

Abmessungen:

- Gesamtbreite B (mind. $1,5 \times LW + 180 \text{ mm}$): _____
- Gesamthöhe H (mm): _____

zB. Type TST FLEX mit Antrieb ES PRO T von dormakaba oder Gleichwertiges.

Angebotenes Erzeugnis:(.....)

Kriterien der Gleichwertigkeit: Antrieb mit dynamischer Kraftbegrenzung zur Einhaltung der Maximalkräfte gemäß EN 16005, Türflügelgewicht bis zu $2 \times 100 \text{ kg}$, Öffnungsgeschwindigkeit bis zu $0,9 \text{ m / sek}$, geprüft bis zu 1,5 Mio Lastwechsel.

L: S: EP: 0,00 Stk PP:

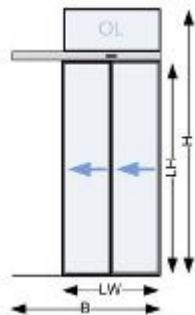

dokaID TST2-1OL

34ID19E Z Autom.Schiebetüranl.Teleskop ISO22 4-fl +OL_____

vierflügelig, 2-seitig öffnend mit Oberlicht (OL), Kämpferkonstruktion: Durchgangsmontage, freitragend mit Antrieb und Steuerung.

Abmessungen:

- Gesamtbreite B (mind. $1,5 \times LW + 200 \text{ mm}$): _____
- Gesamthöhe H (mm): _____

zB. Type TST FLEX mit Antrieb ES PRO T von dormakaba oder Gleichwertiges.

Angebotenes Erzeugnis:(.....)

Kriterien der Gleichwertigkeit: Antrieb mit dynamischer Kraftbegrenzung zur Einhaltung der Maximalkräfte gemäß EN 16005, Türflügelgewicht bis zu $4 \times 100 \text{ kg}$, Öffnungsgeschwindigkeit bis zu $0,9 \text{ m / sek}$, geprüft bis zu 1,5 Mio Lastwechsel.

L: S: EP: 0,00 Stk PP:

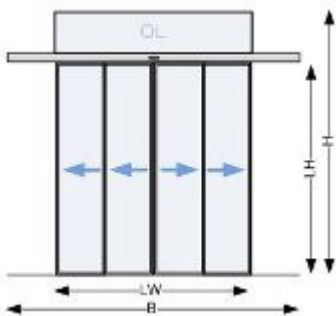

dokaID TST 4-1OL

34ID19G Z Autom.Schiebetüranl.Teleskop ISO22 2-fl +1xSF _____

zweiflügelig mit einem feststehenden Seitenfeld (1 x SF), 1-seitig öffnend, Kämpferkonstruktion: Durchgangsmontage mit Seitenteilen und Tragprofil.

Abmessungen:

- Gesamtbreite B (mind. $1,5 \times LW + 180 \text{ mm}$): _____
- Gesamthöhe H (LH + 100 mm)

zB. Type TST FLEX mit Antrieb ES PRO T von dormakaba oder Gleichwertiges.

Angebotenes Erzeugnis:(.....)

Kriterien der Gleichwertigkeit: Antrieb mit dynamischer Kraftbegrenzung zur Einhaltung der Maximalkräfte gemäß EN 16005, Türflügelgewicht bis zu $2 \times 100 \text{ kg}$, Öffnungsgeschwindigkeit bis zu $0,9 \text{ m / sek}$, geprüft bis zu 1,5 Mio Lastwechsel.

L: S: EP: 0,00 Stk PP:

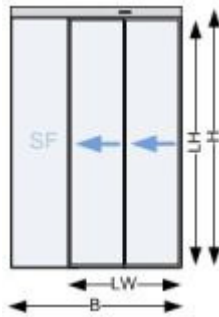

dokaID tst2-1sf

34ID19H Z Autom.Schiebetüranl.Teleskop ISO22 4-fl +2xSF _____

vierflügelig mit zwei feststehenden Seitenfeldern (2 x SF), 2-seitig öffnend, Kämpferkonstruktion: Durchgangsmontage mit Seitenteilen und Tragprofil.

Abmessungen:

- Gesamtbreite B (mind. $1,5 \times LW + 200 \text{ mm}$): _____
- Gesamthöhe H (LH + 100 mm)

zB. Type TST FLEX mit Antrieb ES PRO T von dormakaba oder Gleichwertiges.

Angebotenes Erzeugnis:(.....)

Kriterien der Gleichwertigkeit: Antrieb mit dynamischer Kraftbegrenzung zur Einhaltung der Maximalkräfte gemäß EN 16005, Türflügelgewicht bis zu $4 \times 100 \text{ kg}$, Öffnungsgeschwindigkeit bis zu $0,9 \text{ m / sek}$, geprüft bis zu 1,5 Mio Lastwechsel.

L: S: EP: 0,00 Stk PP:

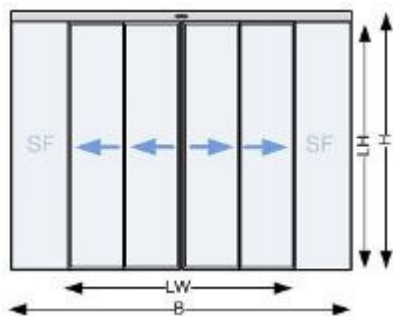

dokaID tst4-1sf

34ID19J Z Autom.Schiebetüranl.Teleskop ISO22 2-fl +1xSF+OL_____

zweiflügelig mit einem feststehenden Seitenfeld (1 x SF) und Oberlicht (OL), 1-seitig öffnend, Kämpferkonstruktion: Durchgangsmontage mit Seitenteilen, Oberlicht und Tragprofil.

Abmessungen:

- Gesamtbreite B (mind. $1,5 \times LW + 180 \text{ mm}$):
- Gesamthöhe H (mm):

zB. Type TST FLEX GREEN mit Antrieb ES PRO T von dormakaba oder Gleichwertiges.

Angebotenes Erzeugnis:(.....)

Kriterien der Gleichwertigkeit: Antrieb mit dynamischer Kraftbegrenzung zur Einhaltung der Maximalkräfte gemäß EN 16005, Türflügelgewicht bis zu $2 \times 100 \text{ kg}$, Öffnungsgeschwindigkeit bis zu $0,9 \text{ m / sek}$, geprüft bis zu 1,5 Mio Lastwechsel.

L: S: EP: 0,00 Stk PP:

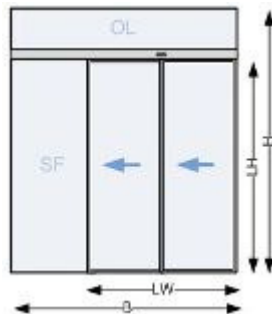

dokaID tst2-3SFOL

34ID19K Z Autom.Schiebetüranl.Teleskop ISO22 4-fl +2xSF+OL_____

vierflügelig mit zwei feststehenden Seitenfeldern (2 x SF) und Oberlicht (OL), 2-seitig öffnend, Kämpferkonstruktion: Durchgangsmontage mit Seitenteilen, Oberlicht und Tragprofil.

Abmessungen:

- Gesamtbreite B (mind. $1,5 \times LW + 200 \text{ mm}$):
- Gesamthöhe H (mm):

zB. Type TST FLEX mit Antrieb ES PRO T von dormakaba oder Gleichwertiges.

Angebotenes Erzeugnis:(.....)

Kriterien der Gleichwertigkeit: Antrieb mit dynamischer Kraftbegrenzung zur Einhaltung der Maximalkräfte gemäß EN 16005, Türflügelgewicht bis zu $4 \times 100 \text{ kg}$, Öffnungsgeschwindigkeit bis zu $0,9 \text{ m / sek}$, geprüft bis zu 1,5 Mio Lastwechsel.

L: S: EP: 0,00 Stk PP:

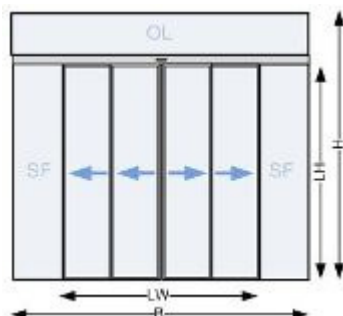

dokaID tst4-1SFOL

34ID29

Z Automatische Teleskopschiebetüranlage mit Ganzglasprofilen in thermisch optimierter feingerahmter Ausführung (Autom.Schiebetüranl.ISO28) mit besonders geräuscharmer Antriebsmotor ohne Getriebe, Geprüfte Lebensdauer 1,5 Mio. Prüfzyklen über die Anforderungen gemäß EN 16005 hinaus, Akkupaket für Funktion stromlos öffnend, stromlos schließend oder für einen Not-Betrieb, Verdrahtung von Zubehörkomponenten über CAN-Bus möglich, Möglichkeit zur Bedienung der Türfunktionen und Health Check-Funktion zur Überprüfung des Türzustandes per Smart Phone oder Tablet (Az), Modularer Antriebsaufbau in zwei Gewichtsklassen, Antriebssteuerung mit Sicherheitssoftware zur statischen und dynamischen Kraftüberwachung der Flügelbewegung während Öffnungs- und Schliessfahrt, Automatische Anpassung der Offenhaltezeit an die aktuelle Begehfrequenz der Türanlage, Automatische Anpassung der Fahrparameter in Teiloffen, Störungsschliess- und Störungsverriegelungsfunktion im Falle einer Anlagenstörung, Antrieb mit akustisch entkoppelter und austauschbarer Laufschiene und verschleißfester Spezialoberfläche, Laufrollen aus Spezialkunststoff, Gegenrollen als Entgleisungsschutz, Antistatik-Bürsten an den Türflügeln / Laufwagen, Montageplatte mit vorgefertigten Befestigungslöchern und Gewindebohrungen, Einstellbare Offenhaltezeit 0 bis 180 Sekunden, Separat wählbare Offenhaltezeit bei Nacht-Bankimpuls, Antriebstiefe 250 mm inklusive Verkleidung, Überwachung des Durchgangsbereichs durch Infrarot-Lichtvorhänge unmittelbar vor und hinter dem Türflügel, Programmschalter zur Auswahl von 5 Betriebsarten Aus, Automatik, Teiloffen, Ausgang, Dauerauf, weitere Funktionsprogramme: Schleusensteuerung, Totmannschaltung, Nacht-Bank-Öffnung, Apothekerverriegelung (teiloffen verriegelt), Feuerweherschaltung, Panikschließen, Störungsentriegeln, Störungsverriegeln, Türzustandsmeldung AUF / ZU / VERRIEGELT, Klingelkontakt (richtungserkennend), Internes Funktionsmodul mit 4 wählbaren Funktionen, Hinderniserkennung mit Reversierfunktion in Zu-Richtung, Hinderniserkennung in Auf-Richtung, Protokollierung von Öffnungszyklen und Antriebszustand, Einstellbare Fahrdynamikkurven mit Geschwindigkeit, Beschleunigungskurven und Bremskurven, einstellbare permanente Zuhaltkraft in Zu-Position, einstellbare Türkraft für den Ent- und Verriegelvorgang, Energiesparmodus (powersafe) in Programmschalterposition Aus / Verriegelt, max. Türflügelgewicht: 1-seitig öffnend 2 x 100 kg, max. Türflügelgewicht: 2-seitig öffnend 4 x 100 kg, Öffnungsgeschwindigkeit: einstellbar bis zu 0,9 m / sek. Die Lichte Durchgangsbreite (LW) und Durchgangshöhe (LH) ist im Positionsstichwort in cm angegeben.

Antriebshöhe: 100 mm

Farbe der sichtbaren Bestandteile: Aluminium eloxiert E6/C0 (silberfarbig)

Profilsystem: feingerahmtes thermisch optimiertes Aluminiumprofil, Ansichtsmittelbreite = 50 mm und Rahmenmittelwert $U_f = 3,8 \text{ W} / \text{m}^2\text{K}$

Verglasung: Isolierglas 28 mm, $U = < 1,0 \text{ W}/(\text{m}^2\text{K})$, aus 2 x VSG-Sicherheitsglas 6 mm, warme Kante, klar (ISO28) bzw. nach Erfordernis Glasstatik; Glaskennzeichnung nach OIB Richtlinie bzw. ÖNORM B 1600 erfolgt durch den Auftraggeber

Verriegelung: elektromechanische Zahnriemenverriegelung mit mechanischer Handentriegelung

Programmschalter: externer elektronischer Programmschalter, 5-stellig, abschließbar über Codierung oder optional zusätzlichen Schlüsseltaster, Einbau (uP), Folientastatur

Bodenführung: Oberflurführung

Sonstige Impulsgeber (z.B. Taster, MagicSwitch, Fußtaster,...) in eigener Position beschrieben

34ID29A

Z Autom.Schiebetüranl.Teleskop ISO28 2-fl_____

zweiflügelig, 1-seitig öffnend, Kämpferkonstruktion: Wand- bzw. Sturzmontage mit Fahrflügel ohne Seitenteil, höchstzulässiger Wärmedurchgangskoeffizient der Gesamtanlage (U_d -Wert in $\text{W}/\text{m}^2\text{K}$): _____

Abmessungen:

- Gesamtbreite B (mind. $1,5 \times \text{LW} + 180 \text{ mm}$): _____
- Gesamthöhe H ($\text{LH} + 100 \text{ mm}$)

zB. Type TST FLEX GREEN mit Antrieb ES PRO von dormakaba oder Gleichwertiges.

Angebotenes Erzeugnis:(.....)

Kriterien der Gleichwertigkeit: Antrieb mit dynamischer Kraftbegrenzung zur Einhaltung der

Maximalkräfte gemäß EN 16005, Türflügelgewicht bis zu 2 x 100 kg, Öffnungsgeschwindigkeit bis zu 0,9 m / sek, geprüft bis zu 1,5 Mio Lastwechsel, höchstzulässiger Wärmedurchgangskoeffizient der Gesamtanlage (U-Wert), thermisch getrenntes Profilsystem.

L: S: EP: 0,00 Stk PP:

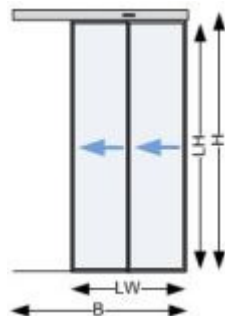

dokaID tst2-1

34ID29B Z Autom.Schiebetüranl.Teleskop ISO28 4-fl_____

vierflügelig, 2-seitig öffnend, Kämpferkonstruktion: Wand- bzw. Sturzmontage mit Fahrflügel ohne Seitenteil, höchstzulässiger Wärmedurchgangskoeffizient der Gesamtanlage (Ud-Wert in W/m2K): _____

Abmessungen:

- Gesamtbreite B (mind. 1,5 x LW + 200 mm): _____
- Gesamthöhe H (LH + 100 mm)

zB. Type TST FLEX GREEN mit Antrieb ES PRO T von dormakaba oder Gleichwertiges.

Angebotenes Erzeugnis:(.....)

Kriterien der Gleichwertigkeit: Antrieb mit dynamischer Kraftbegrenzung zur Einhaltung der Maximalkräfte gemäß EN 16005, Türflügelgewicht bis zu 4 x 100 kg, Öffnungsgeschwindigkeit bis zu 0,9 m / sek, geprüft bis zu 1,5 Mio Lastwechsel, höchstzulässiger Wärmedurchgangskoeffizient der Gesamtanlage (U-Wert), thermisch getrenntes Profilsystem.

L: S: EP: 0,00 Stk PP:

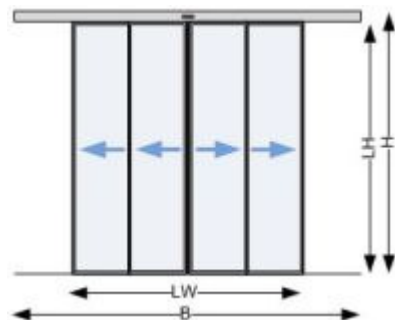

dokaID tst4-1

34ID29D Z Autom.Schiebetüranl.Teleskop ISO28 2-fl +OL_____

zweiflügelig, 1-seitig öffnend mit Oberlicht (OL), Kämpferkonstruktion: Durchgangsmontage, freitragend mit Antrieb und Steuerung, höchstzulässiger Wärmedurchgangskoeffizient der Gesamtanlage (Ud-Wert in W/m2K): _____

Abmessungen:

- Gesamtbreite B (mind. 1,5 x LW + 180 mm): _____
- Gesamthöhe H (mm): _____

zB. Type TST FLEX GREEN mit Antrieb ES PRO T von dormakaba oder Gleichwertiges.

Angebotenes Erzeugnis:(.....)

Kriterien der Gleichwertigkeit: Antrieb mit dynamischer Kraftbegrenzung zur Einhaltung der Maximalkräfte gemäß EN 16005, Türflügelgewicht bis zu 2 x 100 kg, Öffnungsgeschwindigkeit bis zu 0,9 m / sek, geprüft bis zu 1,5 Mio Lastwechsel, höchstzulässiger Wärmedurchgangskoeffizient der Gesamtanlage (U-Wert), thermisch getrenntes Profilsystem.

L: S: EP: 0,00 Stk PP:

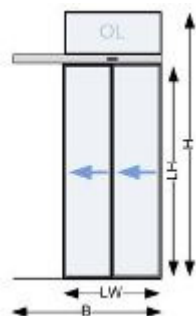

dokaID TST2-1OL

34ID29E Z Autom.Schiebetüranl.Teleskop ISO28 4-fl +OL _____

vierflügelig, 2-seitig öffnend mit Oberlicht (OL), Kämpferkonstruktion: Durchgangsmontage, freitragend mit Antrieb und Steuerung, höchstzulässiger Wärmedurchgangskoeffizient der Gesamtanlage (Ud-Wert in W/m2K): _____

Abmessungen:

- Gesamtbreite B (mind. $1,5 \times LW + 200 \text{ mm}$): _____
- Gesamthöhe H (mm): _____

zB. Type TST FLEX GREEN mit Antrieb ES PRO T von dormakaba oder Gleichwertiges.

Angebotenes Erzeugnis:(.....)

Kriterien der Gleichwertigkeit: Antrieb mit dynamischer Kraftbegrenzung zur Einhaltung der Maximalkräfte gemäß EN 16005, Türflügelgewicht bis zu 4 x 100 kg, Öffnungsgeschwindigkeit bis zu 0,9 m / sek, geprüft bis zu 1,5 Mio Lastwechsel, höchstzulässiger Wärmedurchgangskoeffizient der Gesamtanlage (U-Wert), thermisch getrenntes Profilsystem.

L: S: EP: 0,00 Stk PP:

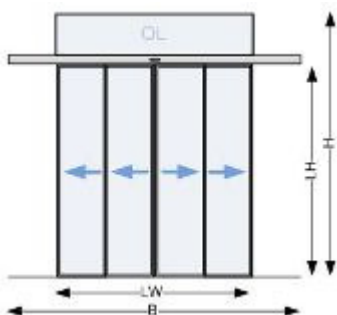

dokaID TST 4-1OL

34ID29G Z Autom.Schiebetüranl.Teleskop ISO28 2-fl +1xSF _____

zweiflügelig mit einem feststehenden Seitenfeld (1 x SF), 1-seitig öffnend, Kämpferkonstruktion: Durchgangsmontage mit Seitenteilen und Tragprofil, höchstzulässiger Wärmedurchgangskoeffizient der Gesamtanlage (Ud-Wert in W/m2K): _____

Abmessungen:

- Gesamtbreite B (mind. $1,5 \times LW + 180 \text{ mm}$):
- Gesamthöhe H (LH + 100 mm)

zB. Type TST FLEX GREEN mit Antrieb ES PRO T von dormakaba oder Gleichwertiges.

Angebotenes Erzeugnis:(.....)

Kriterien der Gleichwertigkeit: Antrieb mit dynamischer Kraftbegrenzung zur Einhaltung der Maximalkräfte gemäß EN 16005, Türflügelgewicht bis zu $2 \times 100 \text{ kg}$, Öffnungsgeschwindigkeit bis zu $0,9 \text{ m / sek}$, geprüft bis zu 1,5 Mio Lastwechsel, höchstzulässiger Wärmedurchgangskoeffizient der Gesamtanlage (U-Wert), thermisch getrenntes Profilsystem.

L: S: EP: 0,00 Stk PP:

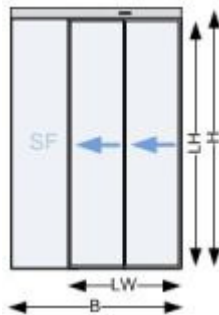

dokaID tst2-1sf

34ID29H Z Autom.Schiebetüranl.Teleskop ISO28 4-fl +2xSF _____

vierflügelig mit zwei feststehenden Seitenfeldern (2 x SF), 2-seitig öffnend, Kämpferkonstruktion: Durchgangsmontage mit Seitenteilen und Tragprofil, höchstzulässiger Wärmedurchgangskoeffizient der Gesamtanlage (Ud-Wert in $\text{W/m}^2\text{K}$):

Abmessungen:

- Gesamtbreite B (mind. $1,5 \times LW + 200 \text{ mm}$):
- Gesamthöhe H (LH + 100 mm)

zB. Type TST FLEX GREEN mit Antrieb ES PRO T von dormakaba oder Gleichwertiges.

Angebotenes Erzeugnis:(.....)

Kriterien der Gleichwertigkeit: Antrieb mit dynamischer Kraftbegrenzung zur Einhaltung der Maximalkräfte gemäß EN 16005, Türflügelgewicht bis zu $4 \times 100 \text{ kg}$, Öffnungsgeschwindigkeit bis zu $0,9 \text{ m / sek}$, geprüft bis zu 1,5 Mio Lastwechsel, höchstzulässiger Wärmedurchgangskoeffizient der Gesamtanlage (U-Wert), thermisch getrenntes Profilsystem.

L: S: EP: 0,00 Stk PP:

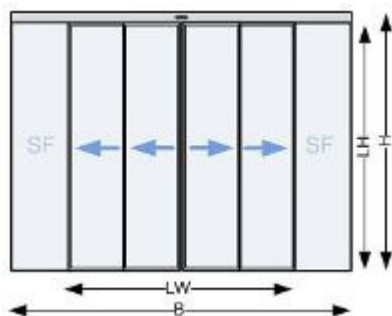

dokaID tst4-1sf

34ID29J Z Autom.Schiebetüranl.Teleskop ISO28 2-fl +1xSF+OL _____

zweiflügelig mit einem feststehenden Seitenfeld (1 x SF) und Oberlicht (OL), 1-seitig öffnend, Kämpferkonstruktion: Durchgangsmontage mit Seitenteilen, Oberlicht und Tragprofil,

höchstzulässiger Wärmedurchgangskoeffizient der Gesamtanlage (Ud-Wert in W/m²K):

Abmessungen:

- Gesamtbreite B (mind. $1,5 \times LW + 180 \text{ mm}$):
- Gesamthöhe H (mm):

zB. Type TST FLEX GREEN mit Antrieb ES PRO T von dormakaba oder Gleichwertiges.

Angebotenes Erzeugnis:(.....)

Kriterien der Gleichwertigkeit: Antrieb mit dynamischer Kraftbegrenzung zur Einhaltung der Maximalkräfte gemäß EN 16005, Türflügelgewicht bis zu $2 \times 100 \text{ kg}$, Öffnungsgeschwindigkeit bis zu $0,9 \text{ m / sek}$, geprüft bis zu 1,5 Mio Lastwechsel, höchstzulässiger Wärmedurchgangskoeffizient der Gesamtanlage (U-Wert), thermisch getrenntes Profilsystem.

L: S: EP: 0,00 Stk PP:

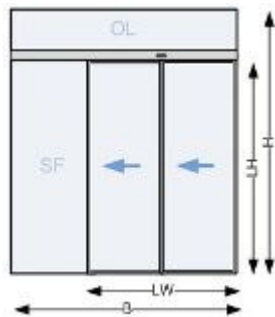

dokaID tst2-3SFOL

34ID29K Z Autom.Schiebetüranl.Teleskop ISO28 4-fl +2xSF+OL

vierflügelig mit zwei feststehenden Seitenfeldern (2 x SF) und Oberlicht (OL), 2-seitig öffnend, Kämpferkonstruktion: Durchgangsmontage mit Seitenteilen, Oberlicht und Tragprofil, höchstzulässiger Wärmedurchgangskoeffizient der Gesamtanlage (Ud-Wert in W/m²K):

Abmessungen:

- Gesamtbreite B (mind. $1,5 \times LW + 200 \text{ mm}$):
- Gesamthöhe H (mm):

zB. Type TST FLEX mit Antrieb ES PRO T von dormakaba oder Gleichwertiges.

Angebotenes Erzeugnis:(.....)

Kriterien der Gleichwertigkeit: Antrieb mit dynamischer Kraftbegrenzung zur Einhaltung der Maximalkräfte gemäß EN 16005, Türflügelgewicht bis zu $4 \times 100 \text{ kg}$, Öffnungsgeschwindigkeit bis zu $0,9 \text{ m / sek}$, geprüft bis zu 1,5 Mio Lastwechsel, höchstzulässiger Wärmedurchgangskoeffizient der Gesamtanlage (U-Wert), thermisch getrenntes Profilsystem.

L: S: EP: 0,00 Stk PP:

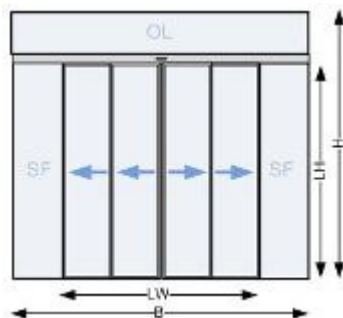

dokaID tst4-1SFOL

34ID33 Z Aufzählung (Az) auf Automatische Energiespar-Schiebetüranlagen Teleskop (1 VE = 1 komplette Teleskopschiebetüranlage)

34ID33A Z Az Autom.Schiebetüranl.Teleskop 3fach ISO30 U=0,7

für 3-fach Isolierglas mit warmer schwarzer Kante 30 mm aus 4 mm ESG - 10 mm SZR Krypton - 4 mm ESG - 8 mm SZR Krypton - 4 mm ESG, $U_g = 0,6 \text{ W}/(\text{m}^2\text{K})$, $dT = 15 \text{ K}$ nach EN 673, Tageslichttransmission 70 %, Farbwiedergabe-Index Ra 96 %, Farbansicht außen neutral, Lichtreflexion außen 16 % (ISO30); Glaskennzeichnung nach OIB Richtlinie bzw. gemäß ÖNORM B 1600. Der besonders geringe U_g -Wert des Glases verringert den Gesamt-Wärmedurchgangskoeffizient der Türanlage um weitere $0,3 \text{ W}/\text{m}^2\text{K}$ im Vergleich zu Isolierglas mit $U_g = 1 \text{ W}/\text{m}^2\text{K}$. Große Teleskop-Schiebetüren erreichen damit einen U_d -Wert bis zu $1,5 \text{ W}/\text{m}^2\text{K}$. Hinweis maximale Größe der Flügel: 1400 x 2400 mm.

L: S: EP: 0,00 VE PP:

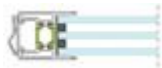

dokala ISO30

34ID41 Z **Automatische Panoramaschiebetüranlage mit Ganzglasprofilen in thermisch optimierter feingerahmter Ausführung (Autom.Schiebetüranl.Panorama)** mit besonders geräuscharmer Antriebsmotor ohne Getriebe, Geprüfte Lebensdauer 1,5 Mio. Prüfzyklen über die Anforderungen gemäß EN 16005 hinaus, Akkupaket für Funktion stromlos öffnend, stromlos schließend oder für einen Not-Betrieb, Verdrahtung von Zubehörkomponenten über CAN-Bus möglich, Möglichkeit zur Bedienung der Türfunktionen und Health Check-Funktion zur Überprüfung des Türzustandes per Smart Phone oder Tablet (Az), Modularer Antriebsaufbau in zwei Gewichtsklassen, Antriebssteuerung mit Sicherheitssoftware zur statischen und dynamischen Kraftüberwachung der Flügelbewegung während Öffnungs- und Schliessfahrt, Automatische Anpassung der Offenhaltezeit an die aktuelle Begehfrequenz der Türanlage, Automatische Anpassung der Fahrparameter in Teiloffen, Störungsschliess- und Störungsverriegelungsfunktion im Falle einer Anlagenstörung, Antrieb mit akustisch entkoppelter und austauschbarer Laufschiene und verschleißfester Spezialoberfläche, Laufrollen aus Spezialkunststoff, Gegenrollen als Entgleisungsschutz, Antistatik-Bürsten an den Türflügeln / Laufwagen, Montageplatte mit vorgefertigten Befestigungslöchern und Gewindebohrungen, Einstellbare Offenhaltezeit 0 bis 180 Sekunden, Separat wählbare Offenhaltezeit bei Nacht-Bankimpuls, Antriebstiefe 250 mm inklusive Verkleidung, Überwachung des Durchgangsbereichs durch Infrarot-Lichtvorhänge unmittelbar vor und hinter dem Türflügel, Programmschalter zur Auswahl von 5 Betriebsarten Aus, Automatik, Teiloffen, Ausgang, Dauerauf, weitere Funktionsprogramme: Schleusensteuerung, Totmannschaltung, Nacht-Bank-Öffnung, Apothekerverriegelung (teiloffen verriegelt), Feuerwehrschtaltung, Panikschließen, Störungsentriegeln, Störungsverriegeln, Türzustandsmeldung AUF / ZU / VERRIEGELT, Klingelkontakt (richtungserkennend), Internes Funktionsmodul mit 4 wählbaren Funktionen, Hinderniserkennung mit Reversierfunktion in Zu-Richtung, Hinderniserkennung in Auf-Richtung, Protokollierung von Öffnungszyklen und Antriebszustand, Einstellbare Fahrdynamikkurven mit Geschwindigkeit, Beschleunigungskurven und Bremskurven, einstellbare permanente Zuhaltkraft in Zu-Position, einstellbare Türkraft für den Ent- und Verriegelvorgang, Energiesparmodus (powersafe) in Programmschalterposition Aus / Verriegelt, max. Türflügelgewicht: 1-seitig öffnend $2 \times 100 \text{ kg}$, max. Türflügelgewicht: 2-seitig öffnend $4 \times 100 \text{ kg}$, Öffnungsgeschwindigkeit: einstellbar bis zu $0,9 \text{ m}/\text{sek}$. Die Lichte Durchgangsbreite (LW) und Durchgangshöhe (LH) ist im Positionsstichwort in cm angegeben.

Elektrisch angetriebener Schiebetürflügel in Isoliersicherheitsglas mit thermisch getrennten Rahmen aus stranggepressten Aluminiumprofilen Wicona Wicstyle 65ED (Bautiefe 65 mm), inklusiv umlaufende Dichtungsbürsten, inkl. Bodenführungsschienen für die Schiebetürflügel, Abmessungen Schiebetürflügel: max. 2800 mm x 2800 mm, 600 kg

Farbe der sichtbaren Bestandteile: Aluminium eloxiert E6/C0 (silberfarbig) bzw. in eigener Position beschrieben (Az)

Verglasung: Isolierglas 28 mm, $U = <1 \text{ W}/(\text{m}^2\text{K})$, aus VSG-Sicherheitsglas, Gasfüllung Argon 90 %, klar (ISO28) bzw. nach Erfordernis Glasstatik; Glaskennzeichnung nach OIB Richtlinie bzw. ÖNORM B 1600 erfolgt durch den Auftraggeber

Verriegelung: elektromechanische Verriegelung mit mechanischer Handentriegelung

Programmschalter: extern UP

Bodenführung: Oberflurführung

Sonstige Impulsgeber (z.B. Taster, MagicSwitch, Fußtaster,...) in eigener Position beschrieben

34ID41A Z Autom.Schiebetüranl.Panorama ISO28 2-fl _____

zweiflügelig mit einem elektrisch öffnenbarem Panormaschiebetürflügel, 1-seitig öffnend, Kämpferkonstruktion: Wand- bzw. Sturzmontage mit Fahrflügel ohne Seitenteil, höchstzulässiger Wärmedurchgangskoeffizient der Gesamtanlage (Ud-Wert in W/m²K): _____

Abmessungen:

- Gesamtbreite B (mind. $1,5 \times LW + 200 \text{ mm}$): _____
- Gesamthöhe H (LH + 200 mm)

zB. Type TST Panorama mit Antrieb ES PRO T von dormakaba oder Gleichwertiges.

Angebotenes Erzeugnis:(.....)

Kriterien der Gleichwertigkeit: Antrieb mit dynamischer Kraftbegrenzung zur Einhaltung der Maximalkräfte gemäß EN 16005, Türflügelgewicht bis zu $2 \times 100 \text{ kg}$, Öffnungsgeschwindigkeit bis zu $0,9 \text{ m / sek}$, geprüft bis zu 1,5 Mio Lastwechsel, höchstzulässiger Wärmedurchgangskoeffizient der Gesamtanlage (U-Wert), thermisch getrenntes Profilsystem. Panormaschiebetürflügel elektrisch über Totmannschaltung öffnenbar.

L: S: EP: 0,00 Stk PP:

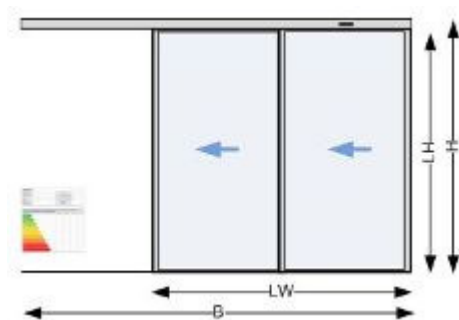

dokaIB tstP2

34ID41B Z Autom.Schiebetüranl.Panorama ISO28 4-fl _____

vierflügelig mit zwei elektrisch öffnenbaren Panormaschiebetürflügeln, 2-seitig öffnend, Kämpferkonstruktion: Wand- bzw. Sturzmontage mit Fahrflügel ohne Seitenteil, höchstzulässiger Wärmedurchgangskoeffizient der Gesamtanlage (Ud-Wert in W/m²K): _____

Abmessungen:

- Gesamtbreite B (mind. $1,5 \times LW + 200 \text{ mm}$): _____
- Gesamthöhe H (LH + 200 mm)

zB. Type TST Panorama mit Antrieb ES PRO T von dormakaba oder Gleichwertiges.

Angebotenes Erzeugnis:(.....)

Kriterien der Gleichwertigkeit: Antrieb mit dynamischer Kraftbegrenzung zur Einhaltung der Maximalkräfte gemäß EN 16005, Türflügelgewicht bis zu $4 \times 100 \text{ kg}$, Öffnungsgeschwindigkeit bis zu $0,9 \text{ m / sek}$, geprüft bis zu 1,5 Mio Lastwechsel, höchstzulässiger Wärmedurchgangskoeffizient der Gesamtanlage (U-Wert), thermisch getrenntes Profilsystem. Panormaschiebetürflügel elektrisch über Totmannschaltung öffnenbar.

L: S: EP: 0,00 Stk PP:

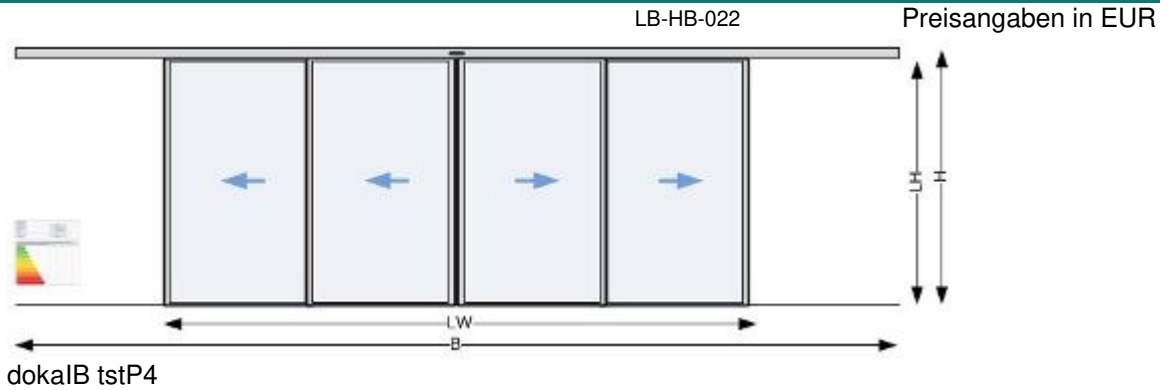

34ID41D Z Autom.Schiebetüranl.Panorama ISO28 2-fl +OL_____

zweiflügelig mit einem elektrisch öffnenbarem Panormaschiebetürflügel, 1-seitig öffnend mit Oberlicht (OL), Kämpferkonstruktion: Durchgangsmontage, freitragend mit Antrieb und Steuerung, höchstzulässiger Wärmedurchgangskoeffizient der Gesamtanlage (Ud-Wert in W/m2K): _____

Abmessungen:

- Gesamtbreite B (mind. $1,5 \times LW + 200 \text{ mm}$): _____
- Gesamthöhe H (mm): _____

zB. Type TST Panorama mit Antrieb ES PRO T von dormakaba oder Gleichwertiges.

Angebotenes Erzeugnis:(.....)

Kriterien der Gleichwertigkeit: Antrieb mit dynamischer Kraftbegrenzung zur Einhaltung der Maximalkräfte gemäß EN 16005, Türflügelgewicht bis zu $2 \times 100 \text{ kg}$, Öffnungsgeschwindigkeit bis zu $0,9 \text{ m / sek}$, geprüft bis zu 1,5 Mio Lastwechsel, höchstzulässiger Wärmedurchgangskoeffizient der Gesamtanlage (U-Wert), thermisch getrenntes Profilsystem. Panormaschiebetürflügel elektrisch über Totmannschaltung öffnenbar.

L: S: EP: 0,00 Stk PP:

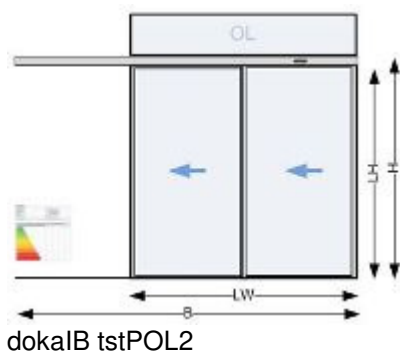

34ID41E Z Autom.Schiebetüranl.Panorama ISO28 4-fl +OL_____

vierflügelig mit zwei elektrisch öffnenbaren Panormaschiebetürflügeln, 2-seitig öffnend mit Oberlicht (OL), Kämpferkonstruktion: Durchgangsmontage, freitragend mit Antrieb und Steuerung, höchstzulässiger Wärmedurchgangskoeffizient der Gesamtanlage (Ud-Wert in W/m2K): _____

Abmessungen:

- Gesamtbreite B (mind. $1,5 \times LW + 200 \text{ mm}$): _____
- Gesamthöhe H (mm): _____

zB. Type TST Panorama mit Antrieb ES PRO T von dormakaba oder Gleichwertiges.

Angebotenes Erzeugnis:(.....)

Kriterien der Gleichwertigkeit: Antrieb mit dynamischer Kraftbegrenzung zur Einhaltung der Maximalkräfte gemäß EN 16005, Türflügelgewicht bis zu $4 \times 100 \text{ kg}$, Öffnungsgeschwindigkeit bis

zu 0,9 m / sek, geprüft bis zu 1,5 Mio Lastwechsel, höchstzulässiger
 Wärmedurchgangskoeffizient der Gesamtanlage (U-Wert), thermisch getrenntes Profilsystem.
 Panormaschiebetürflügel elektrisch über Totmannschaltung öffnenbar.

L: S: EP: 0,00 Stk PP:

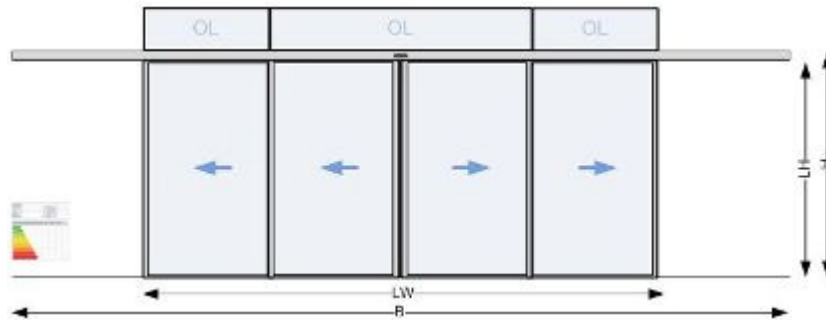

dokaIB tstPOL4

34ID45 Z Aufzahlung (Az) auf Automatische Teleskopschiebetüranlagen

34ID45A Z **Az Autom.Schiebetüranl.Teleskop 1-fl f.Schutzflügel**

für Nebenkantenabsicherung durch Schutzflügel zur Absicherung an der Fassade (nicht vor der Teleskopschiebetür; Scherkanten) aus ESG-Glas.

L: S: EP: 0,00 VE PP:

34ID45B Z **Az Autom.Schiebetüranl.Teleskop 2-fl f.Schutzflügel**

für Nebenkantenabsicherung durch Schutzflügel zur Absicherung an der Fassade (nicht vor der Teleskopschiebetür; Scherkanten) aus ESG-Glas.

L: S: EP: 0,00 VE PP:

34ID45C Z **Az Autom.Schiebetüranl.Teleskop f.Unterflur Bodenschiene**

für eine Unterflurbodenschiene als Schutz gegen Einbruch und Windlasten.

L: S: EP: 0,00 VE PP:

34ID45D Z **Az Autom.Schiebetüranl.Teleskop f.Sensorverkleidung**

für Sensorverkleidung mit vollständig integrierten Sensoren und nahtloser, durchgängiger Sensorabdeckung, Antriebshöhe (Höhe Innenverkleidung) 100 mm.

L: S: EP: 0,00 Stk PP:

34ID45E Z **Az Autom.Schiebetüranl.Teleskop f.Deckeneinbau**

für deckenbündigen Zwischendeckeneinbau mit abnehmbarer Antriebsverkleidung und Kombi-Radarmelder in der Verkleidung integriert.

L: S: EP: 0,00 Stk PP:

34ID45F Z Az Autom.Schiebetüranl.Teleskop f.Radarmelder eingebaut

für Kombi-Radar unterhalb des Antriebes integriert (Antriebshöhe: 150 mm).

L: S: EP: 0,00 Stk PP:

34ID45H Z Az Autom.Schiebetüranl.Teleskop f.Ceproxmelder

für einstellbaren Reflexionslichttaster mit intelligenter Signalverarbeitung für automatische Reichweiteneinstellung. Der Sensor passt sich an die Umgebung an und blendet den Hintergrund automatisch aus. Kompakte kugelförmige Bauform für die Ausrichtung des Sensors in allen Achsen in einem großen Winkelbereich.

L: S: EP: 0,00 Stk PP:

34ID48 Z Automatische Schwimmbad-Teleskop-Schiebetüranlage mit Ganzglasprofilen, Unterwasserausführung in feingerahmter Ausführung (Autom.Schiebetüranl.Teleskop Bad), dient als Trennung zwischen Innen- und Außenpool. Die speziell angefertigten, filigranen Profile aus spiegelpoliertem Edelstahl sind absolut chlorwasserbeständig und entsprechen zudem den ästhetischen Anforderungen der modernen Architektur. Die Stahlgüte wird individuell an die jeweilige Wasserkonsistenz, beispielsweise Salzwasser (Sole) angepasst um ein Korrodieren der Profile zu vermeiden. Mit austauschbarer Laufschiene. Stromlos öffnend (Akkupaket), mit Selbstregulierung und -überwachung der Türflügelbewegung. Sicherheitssoftware zur statischen und dynamischen Kraftbegrenzung. Antrieb mit Mikroprozessorsteuerung, selbstlernend. Schaltprogramme Aus, Ausgang, Dauerauf, Automatik, selbstregelnd Teiloffen, Nacht-Bank. Gefertigt nach den Richtlinien für kraftbetätigte Fenster, Türen und Tore, ÖNORM EN 16005 und den UVV und VDE-Vorschriften, jeweils neueste Auflage. Fertigung nach ISO 9000 zertifiziert. Anschluss an 230 V AC, 50 Hz. Umwelt-Produktdeklaration (Environmental Product Declaration, EPD) nach ISO 14025 und EN 15804. Elektronikbauteile und Schaltgerät werden in Technikraum positioniert da Schwimmbad- Schleusen durch Einflüsse von Chlordämpfen und permanenter Feuchtigkeit sehr beansprucht werden empfehlen wir unseren Kunden einen. Durch Temperaturunterschiede von innen nach außen und die hohe Luftfeuchtigkeit werden die Scheiben von innen belüftet, um die Bildung von Kondenswasser zu vermeiden.

Antriebshöhe: 100 mm

Farbe der sichtbaren Bestandteile: RAL-Farbe nach Wahl des AG

Kämpferkonstruktion: Durchgangsmontage mit Seitenteilen und Tragprofil, Montage der Seitenteile auf auftraggeberseitiger Niro Formrohr Unterkonstruktion im Beckenbereich

Verglasung Schiebetürflügel: in Verbund-Sicherheitsglas VSG TVG 8/8, Rahmen in Edelstahl 316 (V4A) poliert. Seitliche und mittlere Gummidichtungen.

Verglasung Seitenfeld (SF): in Verbund-Sicherheitsglas VSG TVG 8/8, Rahmen in Edelstahl 316 (V4A) poliert.

Seitlicher Anschluss zur Fassade über den Ablaufritten durch Fassadenfirma, bei geschlossener Rolldecke darf sich die Tür nicht öffnen.(potentialfreier Zustandskontakt von der Rolldecke), Niro Formrohrunterkonstruktion im Beckenbereich erfolgt durch die Schwimmbadfirma. (zur Montage der Fixteile am Boden und an den seitlichen Wänden)

Verriegelung: Verriegelung ohne Handverriegelung, damit die Tür nicht aufgehen kann und eine Person raus kommt und durch die Rolldecke nicht auftauchen kann! (Ertrinkungsgefahr)

Chloridkonzentration max. 500 mg/l

Programmschalter: externer elektronischer Programmschalter, 5-stellig, abschließbar über Codierung oder optional zusätzlichen Schlüsseltaster, Einbau (uP), Folientastatur

Bodenführung: Oberflurführung

Öffnungsimpuls über 2 Paar Lichtschranken (Öffnungs- und Überwachungsimpulsgeber), montiert beidseitig mit ca. 70 mm Abstand von den Schiebetürflügeln und 2 Stk Zugtaster mit

Halteeinrichtung (Standardausführung)

Absicherung: 1 Stk. Sicherheitssensor Ultraschalltaster in der Durchgangslichte

Sonstige Impulsgeber (z.B. Taster, MagicSwitch, Fußtaster,...) in eigener Position beschrieben

34ID48E Z Autom.Schiebetüranl.Teleskop Wasser 2-fl +1xSF_____

vierflügelig mit einem feststehenden Seitenfeld (1 x SF)

Abmessungen:

- Gesamtbreite B (mind. $1,5 \times LW + 150 \text{ mm}$): _____
- Gesamthöhe H (LH + 100 mm)
- Durchgangswerte LW (mm): _____
- Durchgangshöhe LH (mm): _____

zB. Type TST FLEX Schwimmbad von dormakaba oder Gleichwertiges.

Angebotenes Erzeugnis:(.....)

Kriterien der Gleichwertigkeit: Antrieb mit dynamischer Kraftbegrenzung zur Einhaltung der Maximalkräfte gemäß EN 16005.

L: S: EP: 0,00 Stk PP:

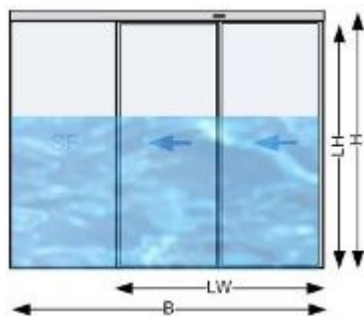

dokaIB tstB2

34ID48H Z Autom.Schiebetüranl.Teleskop Wasser 4-fl +2xSF_____

vierflügelig mit zwei feststehenden Seitenfeldern (2 x SF)

Abmessungen:

- Gesamtbreite B (mind. $1,5 \times LW + 300 \text{ mm}$): _____
- Gesamthöhe H (LH + 100 mm)
- Durchgangswerte LW (mm): _____
- Durchgangshöhe LH (mm): _____

zB. Type TST FLEX Schwimmbad von dormakaba oder Gleichwertiges.

Angebotenes Erzeugnis:(.....)

Kriterien der Gleichwertigkeit: Antrieb mit dynamischer Kraftbegrenzung zur Einhaltung der Maximalkräfte gemäß EN 16005.

L: S: EP: 0,00 Stk PP:

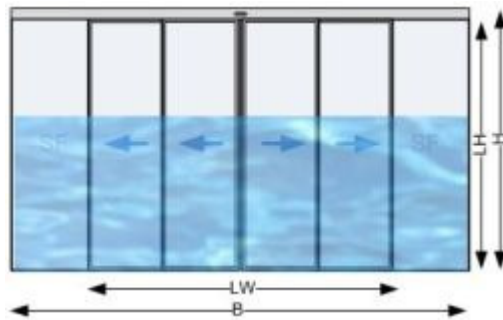

dokaIB tstB3

34ID51 Z Aufzählung (Az) auf Automatische Teleskopschiebetüranlagen

34ID51H Z Az Autom.Schiebetüranl.Teleskop f.Verglasung n.Angabe

Beschreibung Verglasung:

L: S: EP: 0,00 Stk PP:

34ID70 Z Aufzählung (Az) auf Automatische Teleskopschiebetüranlagen

34ID70L Z Az Autom.Schiebetüranl.Teleskop f.Interface IO-Modul

für Interface 4-fach IO-Modul. Türen können in bestehende Gebäudemanagementsysteme über programmierbare potentialfreie Kontakte eingebunden werden.

L: S: EP: 0,00 Stk PP:

34ID70M Z Az Autom.Schiebetüranl.Teleskop f.Interface CAN-Bus

für Interface CAN-Bus. Durch die CAN-Bustechnologie kann auch durch Angriff und Manipulation des Kabels keine Türöffnung ausgelöst werden. Alle Bus-Teilnehmer werden einfach über den 4-Draht Bus miteinander verbunden. Im Falle einer Vernetzung von Antrieben über die Türmanagementsoftware werden die CAN-Komponenten auch visualisiert.

L: S: EP: 0,00 Stk PP:

34ID70N Z Az Autom.Schiebetüranl.Teleskop f.Interface LAN-Ethernet

für Interface LAN. Die Antriebe lassen sich über die LAN-Schnittstelle in Verbindung mit Türmanagementsoftware visualisieren (Betriebs- und Bewegungszustände), fernsteuern und vollständig parametrieren. Das Modul wird im Antrieb montiert. Die Verbindung wird über ein Sicherheitsnetzwerk (Ethernet) erfolgen.

Über einen OPC-Server können alle über LAN vernetzte Türen in bestehende Gebäudemanagementsysteme (zB. Siemens, Honeywell, PKE, Schrack, Kapsch,...) eingebunden werden.

L: S: EP: 0,00 Stk PP:

34ID70O Z Az Autom.Schiebetüranl.Teleskop f.Interface LON-Bus

für Interface LON. Die Antriebe lassen sich über die LON-Schnittstelle in Verbindung mit Türmanagementsoftware visualisieren (Betriebs- und Bewegungszustände), fernsteuern und

vollständig parametrieren. Das Modul wird im Antrieb montiert. Die Vernetzung erfolgt über einen 2-Draht LON-Bus. Die Ausdehnung und Anzahl der Bus Teilnehmer kann mit entsprechender Hardware wie Repeatern und Routern beliebig erweitert werden.

L: S: EP: 0,00 Stk PP:

34ID70P Z Az Autom.Schiebetüranl.Teleskop f.Interface EIB/KNX-Bus

für Interface EIB/KNX. Die Antriebe lassen sich über die EIB/KNX-Schnittstelle in Verbindung mit Türmanagementsoftware visualisieren (Betriebs- und Bewegungszustände), fernsteuern und vollständig parametrieren. Das Modul wird im Antrieb montiert. Die Vernetzung erfolgt über einen 2-Draht EIB/KNX-Bus.

L: S: EP: 0,00 Stk PP:

34ID75 Z Aufzahlung (Az) auf Automatische Teleskopschiebetüranlagen

34ID75A Z Az Autom.Schiebetüranl.Teleskop 1-fl f.Fluchtwegausführung

einflügelig, für Fluchtwegausführung (redundanter Ausführung samt selbstüberwachte Sensorik, gemäß AutSchR).

L: S: EP: 0,00 Stk PP:

34ID75B Z Az Autom.Schiebetüranl.Teleskop 2-fl f.Fluchtwegausführung

zweiflügelig, für Fluchtwegausführung (redundanter Ausführung samt selbstüberwachte Sensorik, gemäß AutSchR).

L: S: EP: 0,00 Stk PP:

34ID75C Z Az Autom.Schiebetüranl.Teleskop f.Farbe n.Wahl AG

für RAL-Farbe der Leichtmetallteile nach Wahl des AG.

L: S: EP: 0,00 Stk PP:

34ID75D Z Az Autom.Schiebetüranl.Teleskop f.Farbe _____

für Oberfläche/Farbe (zB. RAL, NCS, eloxal, Tiger coating,...).

L: S: EP: 0,00 Stk PP:

34ID75E Z Az Autom.Schiebetüranl.Teleskop f.Sonderfarbe n.Wahl AG

für Sonderfarbe abweichend von RAL der Leichtmetallteile nach Wahl des AG.

L: S: EP: 0,00 Stk PP:

34ID79 Z Aufzahlung (Az) auf Automatische Teleskopschiebetüren

34ID79D Z Az Autom.Schiebetüranl.Teleskop f.Bodenschloss

für mechanische, manuelle Verriegelung durch Bodenschloss.

L: S: EP: 0,00 Stk PP:

34ID79G Z Az Autom.Schiebetüranl.Teleskop f.Magnetverriegel.+Nottaster

für Magnetverriegelung mit Fluchtwegzulassung, mit überwachtem, beleuchtetem Fluchtweg-Taster unter Glas bestehend aus Steuereinheit inkl. überwachtem und beleuchtetem Not-Auftaster (grün), Tiefentladeschutz für den Akku und 1-fach Rahmen System 55.

Funktionsweise/Programmschalter:

- Automatikbetrieb/Dauer AUF
- Verriegelt: Im (von außen) verriegelten Zustand (Verriegeln Einbahn) ist dank Eigensicherheit des redundanten und akkugepufferten Antriebes die Fluchtmöglichkeit gegeben.
- Die Magnetverriegelung wirkt kraftschlüssig durch die Reibkraft einer Magnetkupplung. Vorteil dieser Funktionsweise ist, dass die Verriegelung im stromlosen Zustand immer entriegelt (nach Ablauf der Akkukapazität der Eigensicherheit des Antriebes) und in keiner Situation verklemmen kann (klemmfreie Verriegelung). Die Fluchtmöglichkeit ist durch geprüfte Komponenten möglich und somit keine Einzelgenehmigung erforderlich!
- Ein Anschluss an eine externe USV-Anlage muss möglich sein, damit bei Stromausfall bei Bedarf auch mehrere Stunden auffahren kann.
- Der für die Redundanz erforderliche Selbsttest kann über einen zusätzlichen Schlüsseltaster optional abgeschaltet werden.

Ein Prüfzeugnis einer Ausführung mit Fluchtwegzulassung ist bei der Angebotsabgabe vorzulegen.

L: S: EP: 0,00 Stk PP:



dokaIA Fluchttaster

34IE Z Automat.Faltflügeltüranl.Alu ohne Feuerschutz (dormakaba)

Version: 2024-06

Im Folgenden ist das Liefern und Montieren bzw. der Einbau von Automatischen Faltflügeltüranlagen ohne Brandschutzanforderungen als Elemente für einen beweglichen Raumabschluss beschrieben. Die Verantwortung für die ordnungsgemäße Zusammenstellung verschiedener Elemente und Montage unterliegt dem Auftragnehmer. Für diesen Fall unterliegen Türblatthersteller, Türtechnikhersteller und eventuell beteiligte Händler der Informationspflicht.

1. Umweltschutz, Nachhaltigkeit, Ökologie:

Automatisierte Türanlagen müssen nach den Gesichtspunkten des Umweltmanagements, Nachhaltigkeit und Ökologie gefertigt und geprüft sein. Dieses ist anhand einer nationalen oder internationalen Zertifizierung zB. ÖNORM EN ISO 14001 oder vergleichbare akkreditierte Prüfstelle zu belegen. Ebenso ist eine Umwelt-Produktdeklaration EPD nach ISO 14025 bzw. EN 15804 oder vergleichbare akkreditierte Prüfstelle vorzuweisen, die den gesamten ökologischen Lebensweg der Anlagen von der Herstellung, Verpackung, Nutzung, Nachnutzung, Wiederverwendungs-, Rückgewinnungs-, und Recyclingpotential bestätigt.

2. Abnahmeprüfung (TÜV):

Motorkraftbetriebene Türen und Tore müssen gem. § 7 AM-VO vor der ersten Inbetriebnahme einer Abnahmeprüfung durch TÜV, vergleichbare akkreditierte Prüfstelle oder Ziviltechniker

unterzogen werden. Die Prüfkosten sind in die Einheitspreise einzukalkulieren.

3. Elektro- und Sicherheitstechnik:

Elektrotechnische Einbauten bzw. -Anlagen sind gemeinsam mit dem Elektro- Brand- und Sicherheitstechnik in Betrieb zu nehmen und zu überprüfen. Ein Protokoll der Überprüfung ist vom AN zu erstellen. Erforderliche elektrische Angaben für die herzustellende Stromversorgung, sind rechtzeitig nach Auftragsvergabe bekanntzugeben.

4. Wartung/Gewährleistung:

Eine regelmäßige Jahreswartung oder technische Überprüfung durch Fachmonteure des Herstellers (kostenpflichtig) ist Grundlage für eine 24-monatige Gewährleistung, welche mit der vorgeschriebenen Abnahmeprüfung beginnt. Der Auftragnehmer übernimmt die fachmännische Sicherheitsüberprüfung lt. "§ 8 AM-VO - Wiederkehrende Prüfung", welche mindestens einmal im Kalenderjahr, jedoch längstens im Abstand von 15 Monaten durchzuführen ist, und die Wartung der Anlagen nach den gesetzlichen Vorgaben, insbesondere deren Sicherheitsvorrichtungen auf einwandfreie Funktion, sowie das Reinigen und Schmieren der Anlagen. Die mit dieser laufenden Wartung verbundenen Kosten einschließlich der hierzu erforderlichen Kleinteile, Schmier-, Reinigungsmittel usw. sind durch den angeführten Pauschalpreis abgegolten. Ein verlängerter Garantiezeitraum ist durch eine eigene Wartungsposition geregelt (zB. Grundwartung, Vollwartung). Leistungen, welche außer dem Bereich der Service- und Wartungsarbeiten fallen, insbesondere das Beheben von Störungen durch unsachgemäße Bedienung oder Vandalismus gehen zu Lasten des Eigentümers, wenn es sich nicht um Garantieleistungen durch optionale Serviceverträge handelt. In diesen Fällen ist der Hersteller bzw. berechnigte Fachfirma berechnigt, die Behebung von Störungen sowie die Lieferung und Montage der für die einwandfreie Funktion der Türanlagen notwendigen Ersatzteile gesondert in Rechnung zu stellen.

5. Aufzahlungen/Zubehör/Einbauteile:

Positionen für Aufzahlungen, Zubehör und Einbauteile beschreiben Ergänzungen/Erweiterungen/Varianten zu vorangegangenen Positionen (Leistungen) und werden nur aus dem System oder der Auswahl von Produkten des Herstellers der Grundposition angeboten bzw. ausgeführt.

34IE00 Z Folgende Angaben und Anforderungen an die Art und Weise der Leistungserbringung gelten als vereinbart und sind in die Einheitspreise einkalkuliert.

34IE00A Z LV-Beilagen zur ULG34.IE

Beiliegende Unterlagen:
(z.B. Ausführungsdetails, Türlisten,...)

34IE00D Z Autom.Faltflügeltüranl. Abmessungen, Maßabweichungen

Im Positionsstichwort ist die max. lichte Durchgangsweite der Tür angegeben (zB.: b.1200 mm). Im Positions-Lückentext ist das Gesamtmaß (Rohbau-Planmaß) und lichten Abmessungen der Tür angegeben (effektive Durchgangslichte). Maßänderungen der als Stück ausgeschriebenen Positionen bis +/- 100 Millimeter der Gesamtausmaße bedingen keine Änderungen der Einheitspreise. Größere Abweichungen werden nach dem Flächenausmaß umgerechnet. Das Aufmaß ist vom Auftragnehmer am Bau zu nehmen.

34IE10 Z Automatische Faltflügel Tür mit thermisch getrennten Profilen gemäß EnEV (Autom.Faltflügel Türanl.ISO28), Türflügel mit schmalen Aluminiumprofilen (feingerahmt) Ansichtsbreite der Profile 50 bzw. 60 mm / Tiefe 40 mm, Klemmfreie Ausführung der Türflügelgelenke, Steuerung mit Sicherheitssoftware zur statischen und dynamischen Kraftüberwachung der Flügelbewegung, Selbstregelnde Anpassung der Fahrparameter in Teiloffen, Windlastregelung mit Türkraftregulierung in Zu-Position, Einstellbare Offenhaltezeit 0 bis 180 Sekunden, Separat wählbare Offenhaltezeit bei Nacht-Bankimpuls, Antriebshöhe 218 mm inklusive Verkleidung, Antriebshöhe 155 mm, Überwachung des Durchgangsbereichs durch Infrarot-Lichtvorhänge unmittelbar vor und hinter dem Türflügel, Programmschalter zur Auswahl der Funktionsprogramme, 6 Funktionsprogramme: Aus, Ausgang, Dauerauf, Automatik, selbstregelnd Teiloffen, Nacht-Bank-Öffnung, Hinderniserkennung mit Reversierfunktion in Zu-Richtung, Hinderniserkennung in Auf-Richtung, Protokollierung von Öffnungszyklen und Antriebszustand, Einstellbare Fahrdynamikkurven mit Geschwindigkeit, Beschleunigungskurven

und Bremskurven, einstellbare permanente Zuhaltkraft in Zu-Position, einstellbare Türkraft für den Ent- und Verriegelvorgang, Energiesparmodus (powersafe) in Programmschalterposition Aus / Verriegelt, Bedieneinheit zur Antriebsparametrierung direkt an der Steuerung ohne Hilfsmittel, auf Wunsch sperrbar, Expertenparametrierung durch Programmierool, Statuskontakt für Service-Anzeige

Farbe der sichtbaren Bestandteile: Aluminium eloxiert E6/C0 (silberfarbig) bzw. in eigener Position beschrieben (Az)

Verglasung: Isolierglas 28 mm, $U = <1 \text{ W}/(\text{m}^2\cdot\text{K})$, aus Sicherheitsglas, klar mit Kunststoff-Randverbundsystem, Gasfüllung Argon 90 %, klar (ISO28) bzw. nach Erfordernis Glasstatik; Glaskennzeichnung nach OIB Richtlinie bzw. ÖNORM B 1600 erfolgt durch den Auftraggeber.

Verriegelung: elektromechanische Bolzen-Verriegelung mit mechanischer Handentriegelung

Programmschalter: extern

Bodenführung: Oberflurführung

Sonstige Impulsgeber (z.B. Taster, MagicSwitch, Fußtaster,...) in eigener Position beschrieben

34IE10A Z **Autom.Faltflügeltüranl.ISO28 2-fl** _____

zweiflügelig, 1-seitig öffnend, Kämpferkonstruktion: Wand- bzw. Sturzmontage mit Fahrflügel ohne Seitenteil, höchstzulässiger Wärmedurchgangskoeffizient der Gesamtanlage (Ud-Wert in $\text{W}/\text{m}^2\text{K}$): _____

Abmessungen:

- Gesamtbreite B (LW + 260 mm)
- Gesamthöhe H (LH + 155 mm)

zB. Type FFT FLEX GREEN von dormakaba oder Gleichwertiges.

Angebotenes Erzeugnis:(.....)

Kriterien der Gleichwertigkeit: höchstzulässiger Wärmedurchgangskoeffizient der Gesamtanlage (U-Wert), thermisch getrenntes Profilsystem.

L: S: EP: 0,00 Stk PP:

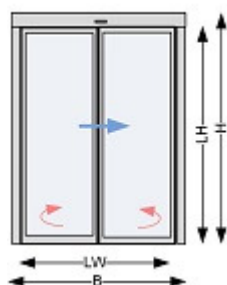

34IE10B Z **Autom.Faltflügeltüranl.ISO28 4-fl** _____

vierflügelig, 2-seitig öffnend, Kämpferkonstruktion: Wand- bzw. Sturzmontage mit Fahrflügel ohne Seitenteil, höchstzulässiger Wärmedurchgangskoeffizient der Gesamtanlage (Ud-Wert in $\text{W}/\text{m}^2\text{K}$): _____

Abmessungen:

- Gesamtbreite B (LW + 413 mm)
- Gesamthöhe H (LH + 155 mm)

zB. Type FFT FLEX GREEN von dormakaba oder Gleichwertiges.

Angebotenes Erzeugnis:(.....)

Kriterien der Gleichwertigkeit: höchstzulässiger Wärmedurchgangskoeffizient der Gesamtanlage (U-Wert), thermisch getrenntes Profilsystem.

L: S: EP: 0,00 Stk PP:

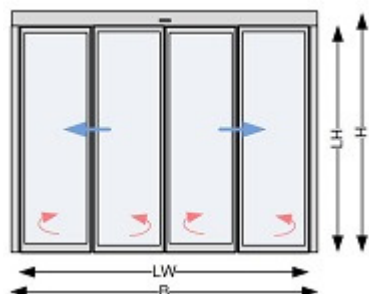

dokaIE fft2

34IE10D Z **Autom.Faltflügeltüranl.ISO28 2-fl +OL**_____

zweiflügelig, 1-seitig öffnend mit Oberlicht (OL), Kämpferkonstruktion: Durchgangsmontage, freitragend mit Antrieb und Steuerung, höchstzulässiger Wärmedurchgangskoeffizient der Gesamtanlage (Ud-Wert in W/m2K): _____

Abmessungen:

- Gesamtbreite B (LW + 260 mm)
- Gesamthöhe H (mm): _____

zB. Type FFT FLEX GREEN von dormakaba oder Gleichwertiges.

Angebotenes Erzeugnis:(.....)

Kriterien der Gleichwertigkeit: höchstzulässiger Wärmedurchgangskoeffizient der Gesamtanlage (U-Wert), thermisch getrenntes Profilsystem.

L: S: EP: 0,00 Stk PP:

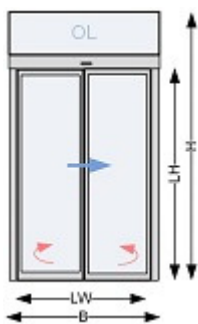

dokaIE fft4

34IE10E Z **Autom.Faltflügeltüranl.ISO28 4-fl +OL**_____

vierflügelig, 2-seitig öffnend mit Oberlicht (OL), Kämpferkonstruktion: Durchgangsmontage, freitragend mit Antrieb und Steuerung, höchstzulässiger Wärmedurchgangskoeffizient der Gesamtanlage (Ud-Wert in W/m2K): _____

Abmessungen:

- Gesamtbreite B (LW + 413 mm)
- Gesamthöhe H (mm): _____

zB. Type FFT FLEX GREEN von dormakaba oder Gleichwertiges.

Angebotenes Erzeugnis:(.....)

Kriterien der Gleichwertigkeit: höchstzulässiger Wärmedurchgangskoeffizient der Gesamtanlage (U-Wert), thermisch getrenntes Profilsystem.

L: S: EP: 0,00 Stk PP:

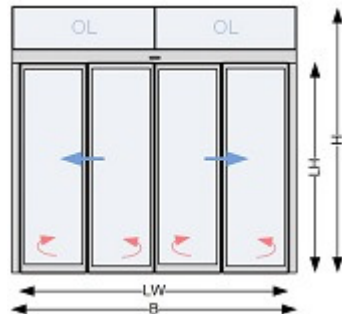

dokaIE fft1

34IE45 Z Aufzahlung auf Faltsflügeltüranlagen (1 VE = 1 komplette Faltsflügeltüranlage)

34IE45C Z **Az Autom.Faltsflügeltüranl. f.Unterflur Bodenschiene**

für eine Unterflurbodenschiene als Schutz gegen Einbruch und Windlasten sowie bei lichten Durchgangswerten (LW) ab 1500 mm.

L: S: EP: 0,00 VE PP:

34IE50 Z Aufzahlung (Az) auf Automatische Faltsflügeltüranlagen

34IE50A Z **Az Autom.Faltsflügeltüranl. f.Sonderglas n.Angabe**

für Sonderverglasung.

Beschreibung:

L: S: EP: 0,00 Stk PP:

34IE70 Z Aufzahlung auf Automatische Faltsflügeltüranlagen (Az)

34IE70A Z **Az Autom.Faltsflügeltüranl. f.Funktion Apothekenschaltung**

für Funktion Apothekenschaltung.

L: S: EP: 0,00 Stk PP:

34IE70B Z **Az Autom.Faltsflügeltüranl. f.Funktion Türzustandsmeldung**

für Funktion Türzustandsmeldung (3-fach).

L: S: EP: 0,00 Stk PP:

34IE70C Z **Az Autom.Faltsflügeltüranl. f.Funktion Nacht-Bank**

für Flip-Flop-Funktion (Stromstoß): Im Basisbetrieb öffnet der Antrieb nach Impulsgabe am Nacht-Bank Eingang (Schlüsseltaster) die Tür; nach Ablauf der Offenhaltezeit wird diese wieder geschlossen. Nach Aktivierung der Flip-Flop-Funktion wird die Tür durch die erste Impulsgabe am

Nacht-Bank Eingang geöffnet, bleibt nach Erreichen in der Dauer auf Position stehen und schließt erst wieder nachdem der zweite Impuls am Nacht-Bank Eingang erfolgt ist. Die Länge der Dauer auf Periode ist nicht begrenzt. Parallel steht an allen anderen Impulsgebereingängen weiterhin die normale Offenhaltezeit zur Verfügung. Die Rauchmelder sind in jedem Fall der Dauerauf Funktion übergeordnet.

L: S: EP: 0,00 Stk PP:

34IE70D Z Az Autom.Faltflügeltüranl. f.Funktion Panikschließen

für Funktion Panikschließen.

L: S: EP: 0,00 Stk PP:

34IE70E Z Az Autom.Faltflügeltüranl. f.Funktion Klingelkontakt

für Funktion Klingelkontakt.

L: S: EP: 0,00 Stk PP:

34IE70F Z Az Autom.Faltflügeltüranl. f.Funktion Sicherheitsschleuse

für Funktion Sicherheitsschleuse (die Öffnung erfolgt nur wenn alle anderen, Schleusen abhängigen Türen geschlossen sind).

L: S: EP: 0,00 Stk PP:

34IE70H Z Az Autom.Faltflügeltüranl. f.Funktion Barrierefreies WC

für Funktion Barrierefreies WC inkl. Komponenten lt. Beschreibung wie folgt:

Automatikbetrieb:

Der WC-Benutzer öffnet über einen aussen angebrachten Taster oder Schlüsseltaster die WC-Tür, die sich nach einer voreingestellten Offenhaltezeit schließt. Über einen im WC-Innenraum angebrachten Taster verriegelt der WC-Benutzer die Türe und Schaltet gleichzeitig den äußeren Taster ab, und die Besetztanzeige leuchtet innen und außerhalb des WC's rot auf. Zum Verlassen des WC's muss erneut den Taster betätigt werden. Die Verriegelung wird freigegeben und die Türe öffnet sich.

Bei Stromausfall und Störung öffnet die Türe und bleibt offen.

Notfall:

Im Notfall kann der Benutzer die Verriegelung auch mit einem Zugschalter öffnen. Gleichzeitig wird ein akustischer Signalgeber eingeschaltet und die Meldung an GLT, Verantwortlichen,... bei Bedarf weitergeleitet. Durch Betätigen einer außen angeordneten Not-Befehlseinrichtung (zB. Schlüsseltaster Betreiber) wird die Verriegelung aufgehoben – und die Tür öffnet sich.

Sperrbetrieb:

Die Türanlage wird verriegelt und kann nicht mehr mit dem inneren und äußeren Impulsgeber automatisch geöffnet werden. Öffnungsimpuls über Taster zum Verlassen ist gewährleistet.

Bei Stromausfall und Störung bleibt die Türe geschlossen.

Reinigungsbetrieb, Daueröffnung:

Die Türanlage bleibt in Daueroffenstellung = Permanente Totalöffnung der Türanlage,
Bei Stromausfall und Störung öffnet die Türe und bleibt offen.

L: S: EP: 0,00 Stk PP:

34IE70I Z Az Autom.Faltflügeltüranl. f.Funktion Nach/Abströmöffnung

für Funktion als Nach- und Abströmöffnung in Kombination mit der Brandmeldeanlage.

L: S: EP: 0,00 Stk PP:

34IE70N Z Az Autom.Faltflügeltüranl. f.Interface LAN-Ethernet

für Interface LAN. Die Antriebe lassen sich über die LAN-Schnittstelle in Verbindung mit Türmanagementsoftware visualisieren (Betriebs- und Bewegungszustände), fernsteuern und vollständig parametrieren. Das Modul wird im Antrieb montiert. Die Verbindung wird über ein Sicherheitsnetzwerk (Ethernet) erfolgen.

Über einen OPC-Server können alle über LAN vernetzte Türen in bestehende Gebäudemanagementsysteme (zB. Siemens, Honeywell, PKE, Schrack, Kapsch,...) eingebunden werden.

L: S: EP: 0,00 Stk PP:

34IE70O Z Az Autom.Faltflügeltüranl. f.Interface LON-Bus

für Interface LON. Die Antriebe lassen sich über die LON-Schnittstelle in Verbindung mit Türmanagementsoftware visualisieren (Betriebs- und Bewegungszustände), fernsteuern und vollständig parametrieren. Das Modul wird im Antrieb montiert. Die Vernetzung erfolgt über einen 2-Draht LON-Bus. Die Ausdehnung und Anzahl der Bus Teilnehmer kann mit entsprechender Hardware wie Repeatern und Routern beliebig erweitert werden.

L: S: EP: 0,00 Stk PP:

34IE70P Z Az Autom.Faltflügeltüranl. f.Interface EIB/KNX-Bus

für Interface EIB/KNX. Die Antriebe lassen sich über die EIB/KNX-Schnittstelle in Verbindung mit Türmanagementsoftware visualisieren (Betriebs- und Bewegungszustände), fernsteuern und vollständig parametrieren. Das Modul wird im Antrieb montiert. Die Vernetzung erfolgt über einen 2-Draht EIB/KNX-Bus.

L: S: EP: 0,00 Stk PP:

34IE75 Z Aufzahlung auf Automatische Faltflügeltüranlagen (Az)

34IE75C Z Az Autom.Faltflügeltüranl. f.Farbe n.Wahl AG

für RAL-Farbe der Leichtmetallteile nach Wahl des AG.

L: S: EP: 0,00 Stk PP:

- 34IE75D** Z **Az Autom.Faltflügeltüranl. f.Farbe_____**
für Oberfläche/Farbe (zB. RAL, NCS, eloxal, Tiger coating,...).

L: S: EP: 0,00 Stk PP:
- 34IE75E** Z **Az Autom.Faltflügeltüranl. f.Sonderfarbe n.Wahl AG**
für Sonderfarbe abweichend von RAL der Leichtmetallteile nach Wahl des AG.

L: S: EP: 0,00 Stk PP:
- 34IE79** Z **Aufzahlung auf Automatische Faltflügeltüranlagen (Az)**
- 34IE79D** Z **Az Autom.Faltflügeltüranl. f.Bodenschloss**
für mechanische, manuelle Verriegelung durch Bodenschloss.

L: S: EP: 0,00 Stk PP:
- 34IE79E** Z **Az Autom.Faltflügeltüranl. f.Hakenverriegelung**
für mechanische Hakenverriegelung.

L: S: EP: 0,00 Stk PP:
- 34II** Z **Karusselltüranlagen (dormakaba)**
Version: 2024-08
Im Folgenden ist das Liefern von Karusselltüranlagen als Elemente für einen beweglichen Gebäude- bzw. Raumabschluss beschrieben.
Die Verantwortung für die ordnungsgemäße Zusammenstellung verschiedener Elemente und Montage unterliegt dem Auftragnehmer.
1. Ausführung:
Wenn in den Positionsbeschreibungen nicht gesondert angegeben, kommen folgende Materialien zur Anwendung:
Verglasung:
Einfachverglasungen lt. Positionstext bzw. Aufzahlungsposition (ESG, VSG, Sonderglas n.Angabe). Alle zur Verwendung kommenden Gläser müssen hinsichtlich Glasart, Glasdimensionen usw. den statischen Erfordernissen der jeweiligen Anlagen, allen behördlichen Vorschriften, insbesondere den Vorgaben der OIB-Richtlinien und den Angaben der jeweils betreffenden Normen sowie den Vorschriften des Herstellers entsprechen.
In den Positionsbeschreibungen angeführten Glasdimensionen verstehen sich als Richtwerte. Für die endgültige Dimensionierung nach den o.g. Vorgaben ist der AN verantwortlich und in die Einheitspreise mit einzukalkulieren (Erstellung der Glasstatik). Alle sichtbaren Glaskanten sind fein geschliffen und poliert.
Sichtbare Leichtmetallteile:
Alle sichtbaren Metallteile sind, wenn nicht in Aufzahlungspositionen definiert, in RAL-Farbe nach Wahl des AG auszuführen.
2. Abnahmeprüfung (TÜV):
Motorkraftbetriebene Türen und Tore müssen gem. § 7 AM-VO vor der ersten Inbetriebnahme

einer Abnahmeprüfung durch TÜV, vergleichbare akkreditierte Prüfstelle oder Ziviltechniker unterzogen werden. Die Prüfkosten sind in die Einheitspreise einzukalkulieren.

3. Wartung/Gewährleistung:

Eine regelmäßige Jahreswartung oder technische Überprüfung durch Fachmonteure des Herstellers (kostenpflichtig) ist Grundlage für eine 24-monatige Gewährleistung, welche mit der vorgeschriebenen Abnahmeprüfung beginnt. Der Auftragnehmer übernimmt die fachmännische Sicherheitsüberprüfung lt. "§ 8 AM-VO - Wiederkehrende Prüfung", welche mindestens einmal im Kalenderjahr, jedoch längstens im Abstand von 15 Monaten durchzuführen ist, und die Wartung der Anlagen nach den gesetzlichen Vorgaben, insbesondere deren Sicherheitsvorrichtungen auf einwandfreie Funktion, sowie das Reinigen und Schmieren der Anlagen. Die mit dieser laufenden Wartung verbundenen Kosten einschließlich der hierzu erforderlichen Kleinteile, Schmier-, Reinigungsmittel usw. sind durch den angeführten Pauschalpreis abgegolten. Ein verlängerter Garantiezeitraum ist durch eine eigene Wartungsposition geregelt (zB. Grundwartung, Vollwartung). Leistungen, welche außer dem Bereich der Service- und Wartungsarbeiten fallen, insbesondere das Beheben von Störungen durch unsachgemäße Bedienung oder Vandalismus gehen zu Lasten des Eigentümers, wenn es sich nicht um Garantieleistungen durch optionale Serviceverträge handelt. In diesen Fällen ist der Hersteller bzw. berechnigte Fachfirma berechnigt, die Behebung von Störungen sowie die Lieferung und Montage der für die einwandfreie Funktion der Türanlagen notwendigen Ersatzteile gesondert in Rechnung zu stellen

4. Aufzahlungen/Zubehör/Einbauteile:

Positionen für Aufzahlungen, Zubehör und Einbauteile beschreiben Ergänzungen/Erweiterungen/Varianten zu vorangegangenen Positionen (Leistungen) und werden nur aus dem System oder der Auswahl von Produkten des Herstellers der Grundposition angeboten bzw. ausgeführt.

34II00 Z Folgende Angaben und Anforderungen an die Art und Weise der Leistungserbringung gelten als vereinbart und sind in die Einheitspreise einkalkuliert.

34II00A Z **LV-Beilagen zur ULG34.II**

Beiliegende Unterlagen:
(z.B. Ausführungsdetails, Türlisten,...)

34II00B Z **Karusselltüranl. Abschluß ohne Bodenelement**

Montage auf fertigen Fußboden ohne Bodenbelag, Seitenwände und Türflügelkreuz stehen direkt auf dem Boden, Bodenebenheit +/- 2 mm.

34II00C Z **Karusselltüranl. Abschluß Bodenelement**

Montage der Karusselltüranlage auf Fußboden mit Bodenelement, Edelstahlbodenring aus rostfreiem Edelstahl, vorbereitet für Estrich und Bodenbelag, Einbautiefe von mind. 80 mm bis max. 250 mm.

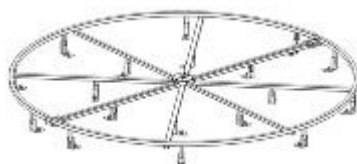

dokaIJ Boden1

34II00D Z **Karusselltüranl. Abschluß Bodenelement m.Dichtanschluß**

Montage der Karusselltüranlage auf Fußboden mit Bodenelement, Edelstahlbodenring aus rostfreiem Edelstahl, mit Klemmflansch für bauseitige Abdichtung, vorbereitet für bauseitigen Estrich.

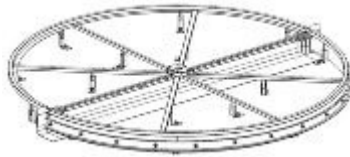

dokaIJ Boden2

34II00F Z Karusselltüranl. Abschluß Bodenelement m.Edelstahlwanne

Montage der Karusselltüranlage auf Fußboden mit Bodenelement, Edelstahlbodenring aus rostfreiem Edelstahl, mit Edelstahlwanne für den Bodenring in der Außenhälfte, vorbereitet für Estrich und Bodenbelag, Anschluss an die vorgerichtete Entwässerung, Dichtanschlüsse werden verklebt. Einbautiefe bis 200 mm.

34II00M Z Karusselltüranl. Funktionsbeschreibung Manuelle Bedienung

Über Handbedienung wird das Türflügelkreuz der Türanlage mit geringem Kraftaufwand <150 N in Bewegung gesetzt und auf Schrittgeschwindigkeit beschleunigt. Ein Laufregler verhindert ein zu starkes Auftouren des Türflügelkreuzes. Eine externe Stromversorgung ist hierzu nicht notwendig. In jeder Position liegen mindestens zwei Türflügel mit den Dichtbürsten an der Korpuswand an, wodurch die Windfangfunktion gewährleistet wird.

34II00N Z Karusselltüranl. Funktionsbeschreibung Positionierautomatik

Über Handanstoß wird der Antrieb aus der Grundposition in Bewegung gesetzt. Um Schrittgeschwindigkeit zu erreichen, ist das Drehkreuz von Hand zu betätigen. Ein Positioniermotor (Niedrigenergieantrieb) dreht die Tür nach jeder Begehung automatisch bis zur Grundposition weiter und stoppt in dieser Position. Bei Karusselltüren ist der Antrieb im Deckenkranz integriert. An den vertikalen Gegenschließkanten wird jeweils eine passive Gummileiste montiert.

34II00O Z Karusselltüranl. Funktionsbeschreibung Servomatik

Über extern angeordnete Bewegungsmelder wird der Antrieb aus der Grundposition in Bewegung gesetzt. Um Schrittgeschwindigkeit zu erreichen, ist das Drehkreuz von Hand zu betätigen. Geregelter Positioniermotor (Niedrigenergieantrieb) dreht die Tür nach jeder Begehung automatisch bis zur Grundposition weiter und stoppt in dieser Position. An den vertikalen Gegenschließkanten wird jeweils eine passive Gummileiste montiert.

34II00P Z Karusselltüranl. Direktantrieb Magnettechnologie

Das Verwenden nachstehend angebotener Materialien (Erzeugnisse) zu den angegebenen Positionen der ULG 43.II wird vereinbart:
Beispielhaftes Material (Erzeugnis): dormakaba Type: KTV Direkt, das elektromagnetische Direktantriebsprinzip minimiert Toleranzen und Verschleiß, die Türflügel können sehr genau bewegt und positioniert werden. Die getriebelose Kraftübertragung erfolgt auf Basis der Magnettechnologie. Mit dieser Antriebstechnologie ist es möglich, die Eleganz einer schlanken Deckenkonstruktion mit einer Aufbauhöhe von nur 100 mm mit einem in der Decke verborgenen Antriebssystem zu kombinieren.
Angeboten ist das beispielhafte oder ein Material (Erzeugnis) gleichwertiger Art.
Kriterien der Gleichwertigkeit:

Betriebsgeräusch: LAeq <50dB(A) des Synchronmotors mit Permanentmagnetläufer

Angeboten: (.....)

Leistungsaufnahme bei Positionier- und Servoautomatikbetrieb: max. 60 W

Angeboten: (.....)

Leistungsaufnahme bei Automatikbetrieb: max. 105 W

Angeboten: (.....)



dokall KTVdirekt

341135

- Z** Karusselltüranlage mit Getriebe-, bürstenlosem und verschleißbarem Direktantrieb mit elektromagnetischem Wirkprinzip ohne Antriebsriemen, ohne Zahnräder, Leistungsstark, geräuscharm, flache Bauweise sowie hohe Positioniergenauigkeit. Antrieb für Deckeneinbau mit einer Deckenhöhe in der Grundausstattung von nur 100 mm. Betriebsart und Funktionalität wählbar zwischen Drehzahlbegrenzer, Positionierautomatik, Servomatik oder Vollautomatik. Änderung der Betriebsart auch nachträglich durch Funktionsmodule und ohne Austausch der Antriebskomponenten möglich. Kabelbaum vorkonfektioniert mit farbig gekennzeichneten und codierten Steckverbindungen für schnelle und fehlerfreie Installation. Unkomplizierte Parametrierung und Programmierung direkt an der Steuerung oder über separates Handheld. Serienmässig mit programmierbarem, potentialfreiem Schaltkontakt für Statusmeldungen z.B. an Systeme der Gebäudeleittechnik. Leistungsaufnahme (W): je nach Ausführung 8 - 102, Versorgungsspannung: 100 - 240 V AC +/-10%, 50/60 Hz, Spannungsversorgung für externe Verbraucher: 24 V DC +/-10 %, 3,0 A, Betriebsgeräusch (Antrieb): < 50 dB(A), Temperaturbereich (Antrieb): -40 bis +60 °C, Baumustergeprüft nach DIN 18650 und EN 16005 (Dauerhaftigkeit 2 Mio. Zyklen nachgewiesen) Technische Regeln für Arbeitsstätten ASR A 1.7 Maschinenrichtlinie, Niederspannungsrichtlinie EN ISO 13849-1 Fertigung nach DIN ISO 9001, Farbe: RAL Farbton, silberfarbig E6 C0 Eloxal, Edelstahlausführung, Mat. 1.4301, Korn 240 oder Sonderfarbe, Beleuchtung mit LED-Lichtring für gleichmässige Anlagenausleuchtung. Dimmbar, Lichtfarbe einstellbar (warm- / kaltweiss), inkl. Programmwahlschalter, Türzustands- und Verriegelungsmeldungen, Nacht-Bankfunktion und Taster mit Rollstuhlsymbol (innen und aussen) zur zeitweiligen Reduzierung der Drehgeschwindigkeit.

Türkonstruktion

Kreisförmig gebogene Trommelwände aus Aluminiumprofilen. Eingangsprofil Ansichtsbreite 70 x 46 mm. Sockelprofile oben und unten mit Ansichtsbreite 100 mm. Seitenwände vorbereitet für auftraggeberseitigen Fassadenanschluss 24 mm stark. zur Aufnahme der Verglasung, VSG 8,76 mm klar oder zur Aufnahme der 18 mm Paneelfüllung, 2 x 2 mm Aluminium-Blech mit innen liegender Dämmung

Zentralpartie

wahlweise Rahmenkreuz mit 3 Türflügeln aus feinen, vierseitig umlaufenden Aluminium-Rahmenprofilen, Ansichtsbreite 80x60 mm, horizontale und vertikale Doppel-Bürstendichtungen für eine optimierte Abdichtung der Türflügel. Glasfüllung wahlweise ESG (6, 8 oder 10 mm) oder Glasfüllung VSG (8 oder 10 mm)

oder Feingerahmtes Kreuz mit 3 starren Türflügeln aus dreiseitig umlaufenden Alu-Feinrahmenprofilen (ohne Profile in der Mittelachse), vertikales Flügelprofil mit Ansichtsbreite 80 x 30 mm, obere und untere Sockelschiene mit Ansichtsbreite 80 mm, mit horizontalen und vertikalen Bürstendichtungen. Glasfüllung ESG 12 mm (max. Innendurchmesser 3000 mm).

Vertikale Stoßgriffe: OGRO TG 9355, D 40 mm, in Türflügelhöhe

Flügelverstellbarkeit

Ausführung wahlweise mit starrem Drehkreuz oder Ausführung mit starrem Drehkreuz, jedoch 1 Flügel klappbar für Transport- und Lüftungszwecke oder Ausführung mit 3 pendelnd gelagerten Türflügeln (Bookfold)

Deckenkonstruktion

Grundkonstruktion aus Aluminium Strangpressprofil umlaufend verkleidet mit Aluminiumblech im Farbton der Türanlage

Oberdecke aussen wahlweise mit Staubabdeckung aus Spanplatte, melaminbeschichtet weiß, mit optischer Blechabdeckung in Anlagenfarbe oder mit regendichter Blechabdeckung in Anlagenfarbe oder Blechabdeckung ohne Gefälle, Randprofil mit umlaufendem Profil, hinterer Aufkantung und 2 Wasserspeiern

Oberdecke innen wahlweise mit Staubabdeckung aus Spanplatte, melaminbeschichtet weiß, mit optischer Blechabdeckung in Anlagenfarbe oder Unterdecke aus Aluminium Grundkonstruktion,

segmentiert in 8 Deckenfelder, revisionierbar. mit eingelegter 8mm Spanplatte, Oberfläche melaminbeschichtet weiss oder mit eingelegten 2 mm Aluminium Blechen, Oberfläche in Anlagenfarbe.

Bodenring

in den Vorbemerkungen beschrieben. Installation der Anlage auf Fertigfußboden oder Bodenring mit einstellbarer Unterkonstruktion für Montage ohne Schweissarbeiten. Masse OKRB bis OKFF von 80 - 250 mm, Edelstahl-Winkelprofil 40 x 40 x 4 mm, 360°, Erforderliche Abdichtarbeiten zum Baukörper auftraggeberseitig., Estricharbeiten OK roh - UK Bodenbelag auftraggeberseitig. Einschließlich der Paneele als Vergusshilfe für optimiertes Vergießen des Bodenringes im Estrich. Geeignet zur Aufnahme eines Bodenbelags.

Fassadenanbindung

Metallpaneel in Anlagenfarbe mit druckstabilem Styrodurkern, in Mittelachse, dreiseitig umlaufend, 24 mm stark, max. 300 mm breit, zur Lasteinleitung an der Pfosten- und Riegelkonstruktion der Fassade befestigt

oder Sonderausführung nach separater Beschreibung

Bodenbelag:

Bodenbelag auftraggeberseits, max. 30 mm stark bzw. in separater Aufzählungsposition (Az) beschrieben

Nachabschluss:

ohne Nachabschluss sofern nicht in separater Aufzählungsposition (Az) beschrieben

Warmluftschleier:

ohne Warmluftschleier sofern nicht in separater Aufzählungsposition (Az) beschrieben

Verriegelung:

wahlweise ohne Verriegelung, mechanische Verriegelung(en) oder Stangenschloss in der Trommeldecke, elektromechanische Bolzenverriegelung(en) stromlos geschlossen, manuelles Bodenschloss.

34II35A Z Karusselltüranl. 3-fl m.Innendurchmesser: _____

dreiflügelig, Feingerahmtes Kreuz mit 3 starren Türflügeln aus dreiseitig umlaufenden Alu-Feinrahmenprofilen (ohne Profile in der Mittelachse)

Abmessungen:

- Innendurchmesser ID (1600 - 3800 mm)
- Außendurchmesser AD (mm): 2100
- Stirnbandhöhe SH (100 - 1000 mm): _____
- Gesamthöhe H (LH + SH): _____
- Durchgangshöhe LH (2100 - 4000 mm): _____

zB. Type KTV 3 Austria Edition von dormakaba oder Gleichwertiges.

Angebotenes Erzeugnis:(.....)

Kriterien der Gleichwertigkeit: Design und Funktionalität

L: S: EP: 0,00 Stk PP:

34II35I Z Karusselltüranl. 3-fl 4200mm o.Vitrine

dreiflügelig, Kapazität bis zu 51 Personen pro Minute, ohne Vitrine.

Abmessungen:

- Innendurchmesser ID (mm): 4200
- Außendurchmesser AD (mm): 4428
- Gesamthöhe H (LH + mind. 410 mm)
- Durchgangshöhe LH (2100 - 2500 mm): _____

zB. Type KTC-3 von dormakaba oder Gleichwertiges.

Angebotenes Erzeugnis:(.....)

L: S: EP: 0,00 Stk PP:

34II35J Z Karusselltüranl. 3-fl 4200mm m.Vitrine

dreiflügelig, Kapazität bis zu 51 Personen pro Minute, mit Vitrine.

Abmessungen:

- Innendurchmesser ID (mm): 4200
- Außendurchmesser AD (mm): 4428
- Gesamthöhe H (LH + mind. 410 mm)
- Durchgangshöhe LH (2100 - 2500 mm):

zB. Type KTC-3 von dormakaba oder Gleichwertiges.

Angebotenes Erzeugnis:(.....)

L: S: EP: 0,00 Stk PP:

34II35L Z Karusselltüranl. 3-fl 4800mm o.Vitrine

dreiflügelig, Kapazität bis zu 54 Personen pro Minute, ohne Vitrine.

Abmessungen:

- Innendurchmesser ID (mm): 4800
- Außendurchmesser AD (mm): 5028
- Gesamthöhe H (LH + mind. 410 mm)
- Durchgangshöhe LH (2100 - 2500 mm):

zB. Type KTC-3 von dormakaba oder Gleichwertiges.

Angebotenes Erzeugnis:(.....)

L: S: EP: 0,00 Stk PP:

34II35M Z Karusselltüranl. 3-fl 4800mm m.Vitrine

dreiflügelig, Kapazität bis zu 54 Personen pro Minute, mit Vitrine.

Abmessungen:

- Innendurchmesser ID (mm): 4800
- Außendurchmesser AD (mm): 5028
- Gesamthöhe H (LH + mind. 410 mm)
- Durchgangshöhe LH (2100 - 2500 mm):

zB. Type KTC-3 von dormakaba oder Gleichwertiges.

Angebotenes Erzeugnis:(.....)

L: S: EP: 0,00 Stk PP:

34II35O Z Karusselltüranl. 3-fl 5400mm o.Vitrine

dreiflügelig, Kapazität bis zu 64 Personen pro Minute, ohne Vitrine.

Abmessungen:

- Innendurchmesser ID (mm): 5400

- Außendurchmesser AD (mm): 5628
- Gesamthöhe H (LH + mind. 410 mm)
- Durchgangshöhe LH (2100 - 2200 mm):

zB. Type KTC-3 von dormakaba oder Gleichwertiges.

Angebotenes Erzeugnis:(.....)

L: S: EP: 0,00 Stk PP:

34II35P Z Karusselltüranl. 3-fl 5400mm m.Vitrine

dreiflügelig, Kapazität bis zu 64 Personen pro Minute, mit Vitrine.

Abmessungen:

- Innendurchmesser ID (mm): 5400
- Außendurchmesser AD (mm): 5628
- Gesamthöhe H (LH + mind. 410 mm)
- Durchgangshöhe LH (2100 - 2200 mm):

zB. Type KTC-3 von dormakaba oder Gleichwertiges.

Angebotenes Erzeugnis:(.....)

L: S: EP: 0,00 Stk PP:

34II35R Z Karusselltüranl. 3-fl 6000mm o.Vitrine

dreiflügelig, Kapazität bis zu 72 Personen pro Minute, ohne Vitrine.

Abmessungen:

- Innendurchmesser ID (mm): 6000
- Außendurchmesser AD (mm): 6228
- Gesamthöhe H (LH + mind. 410 mm)
- Durchgangshöhe LH (2100 - 2200 mm):

zB. Type KTC-3 von dormakaba oder Gleichwertiges.

Angebotenes Erzeugnis:(.....)

L: S: EP: 0,00 Stk PP:

34II35S Z Karusselltüranl. 3-fl 6000mm m.Vitrine

dreiflügelig, Kapazität bis zu 72 Personen pro Minute, mit Vitrine.

Abmessungen:

- Innendurchmesser ID (mm): 6000
- Außendurchmesser AD (mm): 6228
- Gesamthöhe H (LH + mind. 410 mm)
- Durchgangshöhe LH (2100 - 2200 mm):

zB. Type KTC-3 von dormakaba oder Gleichwertiges.

Angebotenes Erzeugnis:(.....)

L: S: EP: 0,00 Stk PP:

34II36 Z Karusselltür mit starrem Drehkreuz in thermisch getrennter Ausführung (Karusselltüranl.).
Zertifizierte TÜV-Baumusterprüfung nach Maschinenrichtlinie 98/37/EG mit DIN 18650-1,
-2:2005; DIN EN 954-1:1997; BGR 232:2003, Niederspannungsrichtlinie 2006/95/EG mit EN

60335-1:2005 in Verbindung mit DIN 18650:2005.

Seitenwände:

Kreisförmig gebogene Trommelwände aus Alu- Strangpressprofilen zur Aufnahme der Verglasung in VSG 8 mm klar. Die thermische Trennung der Korpussteile befindet sich in der Fassadenebene, die Seitenwände sind vorbereitet für den Fassadenanschluss 24 mm stark

Decke:

Grundkonstruktion aus Alu-Strangpressprofil, umlaufend mit Alu-Blech im Farbton der Türanlage verkleidet

Oberdecke innen: mit optischer Blechabdeckung im Farbton der Anlage.

Oberdecke aussen: regendicht mit Blechabdeckung im Farbton der Anlage und zusätzlichem Deckenrandprofil zur Aufnahme von 2 Stück Edelstahl Wasserspeier

Unterdecke: Unterdecke aus Alu-Grundkonstruktion mit eingelegten 2 mm Alu-Blechen, Oberfläche im Farbton der Anlage oder nach Wahl. Segmentiert in mehreren Deckenfelder, revisionierbar

Beleuchtung: Leuchtring

Zentralpartie:

Rahmenkreuz mit Türflügeln ohne Mittelprofil, Glastürflügel aus ESG mit filigranen umlaufenden 80 x 30 mm Leichtmetallprofilen. Inklusive Dichtbürsten an drei Seiten und schwarzen Bügelgriffen. Das Riegelschloss zum Feststellen des Türflügelkreuzes ist vorgerichtet für Euro-Profilhalbzylinder des Auftraggebers (AG).

Vertikale Stoßgriffe: OGRO TG 9126, DM 25 mm

Boden:

Bodenring: umlaufendes Edelstahl- Winkelprofilmm zur Aufnahme des Bodenbelages. Nach der Bodenringmontage ist der Freiraum zwischen OK-Roh und UK-Bodenbelag auftraggeberseits mit Estrich aufzufüllen und erforderliche Abdichtarbeiten durchzuführen

Bodenbelag: Bodenbelag auftraggeberseits, max. 30 mm stark bzw. in separater Aufzählungsposition (Az) beschrieben

Warmluftschleier:

ohne Warmluftschleier sofern nicht in separater Aufzählungsposition (Az) beschrieben

Verriegelung:

mit elektromechanischer Bolzenverriegelung der Türflügel, stromlos geschlossen

34II36A Z Karusselltüranl. 4-fl m.Innendurchmesser: _____

vierflügelig.

Abmessungen:

- Innendurchmesser ID (mm): 2000
- Außendurchmesser AD (mm): 2100
- Gesamthöhe H (LH + 200 mm)
- Durchgangshöhe LH (2100 - 2800 mm): _____

zB. Type KTV von dormakaba oder Gleichwertiges.

Angebotenes Erzeugnis:(.....)

L: S: EP: 0,00 Stk PP:

34II36I Z Karusselltüranl. 4-fl 4200mm o.Vitrine

vierflügelig, Kapazität bis zu 41 Personen pro Minute, ohne Vitrine.

Abmessungen:

- Innendurchmesser ID (mm): 4200
- Außendurchmesser AD (mm): 4428

- Gesamthöhe H (LH + mind. 410 mm)
- Durchgangshöhe LH (2100 - 2500 mm):

zB. Type KTC-4 von dormakaba oder Gleichwertiges.

Angebotenes Erzeugnis:(.....)

L: S: EP: 0,00 Stk PP:

34II36J Z Karusselltüranl. 4-fl 4200mm m.Vitrine

vierflügelig, Kapazität bis zu 41 Personen pro Minute, mit Vitrine.

Abmessungen:

- Innendurchmesser ID (mm): 4200
- Außendurchmesser AD (mm): 4428
- Gesamthöhe H (LH + mind. 410 mm)
- Durchgangshöhe LH (2100 - 2500 mm):

zB. Type KTC-4 von dormakaba oder Gleichwertiges.

Angebotenes Erzeugnis:(.....)

L: S: EP: 0,00 Stk PP:

34II36L Z Karusselltüranl. 4-fl 4800mm o.Vitrine

vierflügelig, Kapazität bis zu 60 Personen pro Minute, ohne Vitrine.

Abmessungen:

- Innendurchmesser ID (mm): 4800
- Außendurchmesser AD (mm): 5028
- Gesamthöhe H (LH + mind. 410 mm)
- Durchgangshöhe LH (2100 - 2200 mm):

zB. Type KTC-4 von dormakaba oder Gleichwertiges.

Angebotenes Erzeugnis:(.....)

L: S: EP: 0,00 Stk PP:

34II36M Z Karusselltüranl. 4-fl 4800mm m.Vitrine

vierflügelig, Kapazität bis zu 60 Personen pro Minute, mit Vitrine.

Abmessungen:

- Innendurchmesser ID (mm): 4800
- Außendurchmesser AD (mm): 5028
- Gesamthöhe H (LH + mind. 410 mm)
- Durchgangshöhe LH (2100 - 2200 mm):

zB. Type KTC-4 von dormakaba oder Gleichwertiges.

Angebotenes Erzeugnis:(.....)

L: S: EP: 0,00 Stk PP:

34II36O Z Karusselltüranl. 4-fl 5400mm o.Vitrine

vierflügelig, Kapazität bis zu 64 Personen pro Minute, ohne Vitrine.

Abmessungen:

- Innendurchmesser ID (mm): 5400
- Außendurchmesser AD (mm): 5628
- Gesamthöhe H (LH + mind. 410 mm)
- Durchgangshöhe LH (2100 - 2200 mm):

zB. Type KTC-4 von dormakaba oder Gleichwertiges.

Angebotenes Erzeugnis:(.....)

L: S: EP: 0,00 Stk PP:

34II36P Z Karusselltüranl. 4-fl 5400mm m.Vitrine

vierflügelig, Kapazität bis zu 64 Personen pro Minute, mit Vitrine.

Abmessungen:

- Innendurchmesser ID (mm): 5400
- Außendurchmesser AD (mm): 5628
- Gesamthöhe H (LH + mind. 410 mm)
- Durchgangshöhe LH (2100 - 2200 mm):

zB. Type KTC-4 von dormakaba oder Gleichwertiges.

Angebotenes Erzeugnis:(.....)

L: S: EP: 0,00 Stk PP:

34II36R Z Karusselltüranl. 4-fl 6200mm o.Vitrine

vierflügelig, Kapazität bis zu 74 Personen pro Minute, ohne Vitrine.

Abmessungen:

- Innendurchmesser ID (mm): 6200
- Außendurchmesser AD (mm): 6428
- Gesamthöhe H (LH + mind. 410 mm)
- Durchgangshöhe LH (2100 - 2200 mm):

zB. Type KTC-4 von dormakaba oder Gleichwertiges.

Angebotenes Erzeugnis:(.....)

L: S: EP: 0,00 Stk PP:

34II36S Z Karusselltüranl. 4-fl 6200mm m.Vitrine

vierflügelig, Kapazität bis zu 74 Personen pro Minute, mit Vitrine.

Abmessungen:

- Innendurchmesser ID (mm): 6200
- Außendurchmesser AD (mm): 6428
- Gesamthöhe H (LH + mind. 410 mm)
- Durchgangshöhe LH (2100 - 2200 mm):

zB. Type KTC-4 von dormakaba oder Gleichwertiges.

Angebotenes Erzeugnis:(.....)

L: S: EP: 0,00 Stk PP:

34II37 **Z** Aufzählung auf Karusselltüranlage für Warmwassergerät mit gebogenem Luftausblas, integriert in das innere Korpusoberteil. Innenluftansaugung und Luftausblas in der über die komplette Karusselltür laufende Blende. Vorlauftemperatur 60°C, Rücklauftemperatur 40°C, Luftleistung ist der Karusselltürabmessung angepasst. Inkl. integriertem thermostatischem Regelventil, Frostschutzthermostat und mehrstufiger Bedieneinheit. Datenkabelänge zwischen Bedieneinheit und Luftschleieranlage 20 m.

34II37A Z Az Warmluftschleier PWW 60/40 Deckeneinbau b.3000mm

für Karusselltüren 2600 bis 3800 mm Durchmesser, Deckenkranzhöhe mind. 300 mm.

Technische Daten:

- Luftmenge: 2700 m3/h
- Heizleistung 17,4 kW
- Heizmedium PWW 60/40 °C
- Anschluß: 2 x 3/4" PWW

Angeboten: (.....)

L: S: EP: 0,00 Stk PP:

34II38 **Z** Aufzählung auf Karusselltüranlage (Az)

34II38A Z Az Karusselltüranl. f.Positionierautomatik

für Positionierantrieb mit 2 wählbaren Betriebsarten über Programmschalter, inkl. Sicherheitsausstattung.

- Manuelle Türbedienung, danach automatische Positionierung in der Ausgangsposition oder
- Dauerrotation (langsam), manuelle Beschleunigung auf Gehgeschwindigkeit. Zweifach verstellbare Drehzahlbegrenzung (Einsatzgeschwindigkeit und Stärke).

L: S: EP: 0,00 Stk PP:

34II38B Z Az Karusselltüranl. f.Servomatik

für Servomatik mit 2 wählbaren Betriebsarten über Programmschalter inkl. Sicherheitsausstattung und Loslaufsensoren.

- Automatischer Start (langsam), manuelles Beschleunigen auf Begehgeschwindigkeit oder
- Dauerrotation (langsam), manuelle Beschleunigung auf Gehgeschwindigkeit. Zweifach verstellbare Drehzahlbegrenzung (Einsatzgeschwindigkeit und Stärke).

L: S: EP: 0,00 Stk PP:

34II38C Z Az Karusselltüranl. f.Vollautomatik

für Vollautomatischem Antrieb mit 2 wählbaren Betriebsarten über Programmwahlschalter inkl. Sicherheitsausstattung nach EN16005 und Loslaufsensoren.

- Automatischer Start (Begehgeschwindigkeit), danach automatische Positionierung in der Ausgangsposition oder
- Dauerrotation (langsam), automatische Beschleunigung auf Gehgeschwindigkeit.

L: S: EP: 0,00 Stk PP:

- 34II38E** Z **Az Karusselltüranl. f.Einbruchhemmung RC2**
für Ausführung Einbruchhemmung RC2 (LH 2200 mm - 3000 mm, ID 2000 - 3800 mm).

L: S: EP: 0,00 Stk PP:
- 34II39** Z **Aufzahlung auf Karusselltüranlage (Az)**
- 34II39A** Z **Az Karusselltüranl. f.Nachabschluss 3-fl innen PZ**
für dreiflügelige Karusselltüranlage Nachabschluss manuell innenlaufend, Aluminiumprofile mit Glasfüllung VSG 8,76 mm. Verriegelung oben / unten über manuelles Stangenschloss mit Profilhalbzylinder, vorgerichtet für auftraggeberseitigen Profilzylinder (SH 200 mm).

L: S: EP: 0,00 Stk PP:
- 34II39B** Z **Az Karusselltüranl. f.Nachabschluss 4-fl innen PZ**
für vierflügelige Karusselltüranlage Nachabschluss manuell innenlaufend, Aluminiumprofile mit Glasfüllung VSG 8,76 mm. Verriegelung oben / unten über manuelles Stangenschloss mit Profilhalbzylinder, vorgerichtet für auftraggeberseitigen Profilzylinder (SH 200 mm).

L: S: EP: 0,00 Stk PP:
- 34II39C** Z **Az Karusselltüranl. f.Nachabschluss 3-fl innen PZ RC2**
für dreiflügelige Karusselltüranlage Nachabschluss manuell innenlaufend, Aluminiumprofile mit einbruchhemmender Glasfüllung in Anlehnung an P4A und Unterflurführung im Bodenring. Verriegelung über manuelle Mehrpunkt-Hakenverriegelung, vorgerichtet für auftraggeberseitigen Profilzylinder (SH 200 mm).

L: S: EP: 0,00 Stk PP:
- 34II39D** Z **Az Karusselltüranl. f.Nachabschluss 4-fl innen PZ RC2**
für vierflügelige Karusselltüranlage Nachabschluss manuell innenlaufend, Aluminiumprofile mit einbruchhemmender Glasfüllung in Anlehnung an P4A und Unterflurführung im Bodenring. Verriegelung über manuelle Mehrpunkt-Hakenverriegelung, vorgerichtet für auftraggeberseitigen Profilzylinder (SH 200 mm).

L: S: EP: 0,00 Stk PP:
- 34II39J** Z **Az Karusselltüranl. f.Nachabschluss 3-fl außen PZ**
für dreiflügelige Karusselltüranlage Nachabschluss manuell aussen vorlaufend, Aluminiumprofile mit Glasfüllung VSG 8,76 mm. Verriegelung oben / unten über manuelles Stangenschloss mit Profilhalbzylinder, vorgerichtet für auftraggeberseitigen Profilzylinder.

L: S: EP: 0,00 Stk PP:

34II39K Z Az Karusselltüranl. f.Nachtabschluss 4-fl außen PZ

für vierflügelige Karusselltüranlage Nachtabschluss manuell aussen vorlaufend, Aluminiumprofile mit Glasfüllung VSG 8,76 mm. Verriegelung oben / unten über manuelles Stangenschloss mit Profilhalbzylinder, vorgerichtet für auftraggeberseitigen Profilzylinder.

L: S: EP: 0,00 Stk PP:

34II39L Z Az Karusselltüranl. f.Nachtabschluss 3-fl außen PZ RC2

für dreiflügelige Karusselltüranlage Nachtabschluss manuell aussen vorlaufend, Aluminiumprofile mit einbruchhemmender Glasfüllung in Anlehnung an P4A und Unterflurführung im Bodenring. Verriegelung über manuelle Mehrpunkt-Hakenverriegelung, vorgerichtet für auftraggeberseitigen Profilzylinder.

L: S: EP: 0,00 Stk PP:

34II39M Z Az Karusselltüranl. f.Nachtabschluss 4-fl außen PZ RC2

für vierflügelige Karusselltüranlage Nachtabschluss manuell aussen vorlaufend, Aluminiumprofile mit einbruchhemmender Glasfüllung in Anlehnung an P4A und Unterflurführung im Bodenring. Verriegelung über manuelle Mehrpunkt-Hakenverriegelung, vorgerichtet für auftraggeberseitigen Profilzylinder.

L: S: EP: 0,00 Stk PP:

34II39O Z Az Karusselltüranl. f.Nachtabschluss 3-fl außen elektrisch

für dreiflügelige Karusselltüranlage Nachtabschluss elektrisch aussen vorlaufend, Aluminiumprofile mit Glasfüllung VSG 8,76 mm. Verriegelung über automatische elektromechanische Verriegelung (SH 100 mm).

L: S: EP: 0,00 Stk PP:

34II39P Z Az Karusselltüranl. f.Nachtabschluss 4-fl außen elektrisch

für vierflügelige Karusselltüranlage Nachtabschluss elektrisch aussen vorlaufend, Aluminiumprofile mit Glasfüllung VSG 8,76 mm. Verriegelung über automatische elektromechanische Verriegelung (SH 100 mm).

L: S: EP: 0,00 Stk PP:

34II39S Z Az Karusselltüranl. f.Nachtabschluss 3-fl innen automatisch

für dreiflügelige Karusselltüranlage Nachtabschluss automatisch innenlaufend (Absicherung EN16005), Aluminiumprofile mit Glasfüllung VSG 8,76 mm. Verriegelung über automatische elektromechanische Verriegelung (SH 300 mm).

L: S: EP: 0,00 Stk PP:

34II39T Z Az Karusselltüranl. f.Nachabschluss 4-fl innen automatisch

für vierflügelige Karusselltüranlage Nachabschluss automatisch innenlaufend (Absicherung EN16005), Aluminiumprofile mit Glasfüllung VSG 8,76 mm. Verriegelung über automatische elektromechanische Verriegelung (SH 300 mm).

L: S: EP: 0,00 Stk PP:

34II40 Z Karusselltür als Ganzglasanlage (Karusselltüranl.Ganzglasanlage) Zertifizierte TÜV-Baumusterprüfung nach Maschinenrichtlinie 98/37/EG mit DIN 18650-1, -2:2005; DIN EN 954-1:1997; BR 232:2003, Niederspannungsrichtlinie 2006/95/EG mit EN 60335-1:2005 in Verbindung Mit DIN 18650:2005.

Durchgeführte Glasversuche an Musteranlage (Prüfzeugniss Nr. 2001/12-01):

- Tragfähigkeit Überkopfverglasung und des Gesamtsystems
- Resttragfähigkeit der Überkopfverglasung
- Tragfähigkeit unter Ausfallszenarien
- Verhalten der Trommelwände bei Anprall nach DIN EN 12600
- Ergebnisse übertragbar auf Türanlage mit obigen Systemmaßen
- Die Karusselltür kann keine Lasten aus der Fassade aufnehmen.
- Die Karusselltür nimmt keine Schneelasten auf.
- Die Karusselltür ist weder regen- noch wasserdicht.
- Die Karusselltür muß achsial in der Fassade montiert werden.

Seitenwände: Kreisförmig gebogene Trommelwände aus VSG 17,52 mm mit Kantenschutz aus 3-seitig umlaufendem U-Profil, Ansichtsbreite 15 mm. Seitenwände vorbereitet für den Anschluß an eine auftraggeberseitige, achsial verlaufende Fassade. Die Montage der Seitenwände erfolgt auf dem Bodenring.

Decke: Ganzglasdecke aus VSG aus TVG 21,5 mm gemäß Richtlinien für Überkopfverglasung, bestehend aus zwei halbkreisförmigen Scheiben. Befestigung der Deckenscheiben zur Trommelwand über insgesamt 8 Punkthalter in Edelstahl. Decke vorbereitet für den Anschluß an eine auftraggeberseitige, achsial verlaufende Fassade.

Zentralpartie: feingerahmtes Karusselltürkreuz in starrer Form (keine Pendelflügel). Zur Aufnahme der Bürstendichtung erhält jeder Türflügel oben und unten eine Sockelschiene, Ansichtsbreite 80 mm sowie senkrecht an der Flügelaußenkante ein vertikales Profil, Ansichtsbreite 40 mm. Glasstärke 12 mm ESG.

Boden:

Bodenring: Umlaufendes Edelstahl- Winkelprofil 40 x 40 x 4mm zur Aufnahme des Bodenbelages. Nach der Bodenringmontage ist der Freiraum zwischen OK-Roh und UK-Bodenbelag auftraggeberseits mit Estrich aufzufüllen.

Bodenbelag: Bodenbelag auftraggeberseits, max. 30 mm stark bzw. in separater Aufzählungsposition (Az) beschrieben

Warmluftschleier:

ohne Warmluftschleier sofern nicht in separater Aufzählungsposition (Az) beschrieben

Bedienelemente:

Sämtliche Bedienelemente wie Programmschalter und NOT-AUS Schalter extern, jedoch in unmittelbarer Nähe der Tür.

VA-Säule:

2 Stück VA-Säulen (1.4301) zur Aufnahme der Bedienelemente und Bewegungsmelder, Oberfläche Korn 240, bestehend aus VA-Rohr 100 x 100 mm und einer Grundplatte zur Befestigung auf OKFF. Höhe ca. 1200 mm, im oberen Bereich abgeschrägt.

Die Platzierung der VA-Säulen muss in unmittelbarer Nähe der Tür erfolgen.

34II40A Z Karusselltüranl.Ganzglas 3-fl m.Innendurchmesser:_____

dreiflügelig

Abmessungen:

- Innendurchmesser ID: (2000 - 3000 mm): _____
- Lichte Höhe LH (2100 - 4000 mm): _____

zB. Type KTV-3 Atrium Flex von dormakaba oder Gleichwertiges.

Angebotenes Erzeugnis:(.....)

L: S: EP: 0,00 Stk PP:

34II40J Z Karusselltüranl.Ganzglas 4-fl m.Innendurchmesser:_____

vierflügelig

Abmessungen:

- Innendurchmesser ID: (2000 - 3000 mm): _____
- Lichte Höhe LH (2100 - 4000 mm): _____

zB. Type KTV-4 Atrium Flex von dormakaba oder Gleichwertiges.

Angebotenes Erzeugnis:(.....)

L: S: EP: 0,00 Stk PP:

34II70 Z Vollautomatische Karusselltür, Komplettmodell mit automatischer Schiebetüre (Autom.Karusselltüranl.Schiebetür), zertifizierte TÜV-Baumusterprüfung nach Maschinenrichtlinie 98/37/EG mit DIN 18650-1, - 2:2005; EN ISO 13849-1 :2008; BGR 232:2003, Niederspannungsrichtlinie 2006/95/EG mit EN 60335-1:2007 in Verbindung mit DIN 18650-1 :2005. Farbe der sichtbaren Bestandteile: RAL-Farbe nach Wahl des AG

Türsteuerung:

Vollautomatischer, zwischen Ober- und Unterdecke eingebauter Türantrieb mit Mikroprozessorsteuerung. Ansteuerung der Türanlage standardmäßig über Radarbewegungsmelder. Drehgeschwindigkeit stufenlos einstellbar. Standardmäßige Verriegelung der Türanlage über Elektromagnetbremsen (stromlos offen). Einstellbare Türfunktionen über Programmschalter.

Verriegeln: Die Türe fährt mit Positioniergeschwindigkeit in die Verriegelungsposition und stoppt dort. Die Elektromagnetbremse am Antrieb wird aktiviert und die Tür ist verriegelt (stromlos offen). Die Beleuchtung wird automatisch abgeschaltet.

Automatic I: Die Türanlage steht in Grundposition. Bei Aktivierung eines Radar oder Bewegungsmelders wird die Türanlage in Bewegung versetzt und beschleunigt auf Schrittgeschwindigkeit. Nach dem Verlassen des Türbereiches schaltet die Anlage automatisch auf Positioniergeschwindigkeit um und verharrt bis zur nächsten Aktivierung in der Grundstellung.

Automatic II: Die Türanlage dreht ständig mit Positioniergeschwindigkeit. Nach Aktivierung eines Radaroder Bewegungsmelders beschleunigt die Tür auf Schrittgeschwindigkeit. Nach Verlassen des Türbereiches schaltet die Anlage automatisch zurück in die Positioniergeschwindigkeit bis zur nächsten Aktivierung. Sommer- / Transportstellung: Die Türanlage dreht mit Positioniergeschwindigkeit in die Sommer- / Transportstellung und bleibt dort stehen. Über den Programmschalter der Schiebetür können die Betriebsarten "AUS" / "AUTOMATIC" / "AUSGANG" / "TEILOFFEN" und "DAUERAUF" gewählt

Seitenwände:

Kreisförmig gebogene Trommelwände aus Alu- Strangpressprofilen zur Aufnahme der Verglasung in VSG 8,76 mm klar. Eingangsposten 70 x 110 mm zur Aufnahme der Bedienelemente. Seitenwände vorbereitet für auftraggeberseitigen Fassadenanschluss 24 mm stark

Sprosse: Seitenwand ohne Sprossen

Decke:

Deckenkonstruktion: Grundkonstruktion aus umlaufendem Strangpressprofil zur Aufnahme des Antriebsträgers, verkleidet mit Aluminiumblech im Farbton der Anlage

Oberdecke innen: mit optischer Blechabdeckung im Farbton der Anlage.

Oberdecke aussen: regendicht mit Blechabdeckung im Farbton der Anlage und zusätzlichem Deckenrandprofil zur Aufnahme von 2 Stück Edelstahl Wasserspeier, vorgerichtet zur Aufnahme eines 24 mm starken Paneels für den Anschluss an das Fassadenelement

Unterdecke: Mitdrehende Unterdecke 14-tlg. aus 10mm Leichtbauplatte, Oberfläche RAL 9010. Einzelne Segmente herausnehmbar als Revisionsöffnung für den Antrieb. 6 bzw. 12 Stück Beleuchtungssspots LED-Technologie, inkl. Trafo, eingebaut in mit drehender Unterdecke.

Zentralpartie, Nachtabchluss:

Ausführung mit oder ohne Vitrine (o.Vitrine, m.Vitrine). Aluminium Grundkonstruktion mit zwei Stück 1/6-kreisförmig gebogenen Segmenten aus Al-Strangpressprofilen zur Aufnahme der Verglasung. Die beiden gebogenen Segmente dienen gleichzeitig als Nachtabchluss. In der Mitte angeordnete automatische Schiebetür, kann aufgefahren werden und gibt somit den Durchgang frei. Verglasung: VSG 6,7mm, klar.

Automatische Schiebetür:

Automatische Schiebetüranlage mit Ganzglasprofilen in feingerahmter Ausführung mit austauschbarer Laufschiene. Stromlos öffnend (Akkupaket), mit Antrieb und Selbstregulierung und -überwachung der Türflügelbewegung. Sicherheitssoftware zur statischen und dynamischen Kraftbegrenzung. Ausstattung mit zwei Infrarot-Lichtvorhängen und zwei richtungserkennende Radarmeldern. Antrieb mit Mikroprozessorsteuerung, selbstlernend. Schaltprogramme Aus, Ausgang, Dauerauf, Automatik, selbstregelnd Teiloffen, Nacht-Bank. Gefertigt nach den Richtlinien für kraftbetätigte Fenster, Türen und Tore, ÖNORM EN 16005 und den UVV und VDE-Vorschriften, jeweils neueste Auflage. Fertigung nach ISO 9000 zertifiziert. Anschluß an 230 V AC, 50 Hz. Umwelt-Produktdeklaration (Environmental Product Declaration, EPD) nach ISO 14025 und EN 15804.

Verglasung: Sicherheitsglas ESG 6 mm; Glaskennzeichnung nach OIB Richtlinie, gemäß ÖNORM B1600.

Verriegelung: elektromechanische Verriegelung

Bodenführung: Oberflurführung

Boden:

Bodenring: Edelstahlwinkel 40 x 40 x 4, 360°, mit einstellbarer Unterkonstruktion 80 - 250 mm (OKRB - OKFF) zur Aufnahme des Bodenbelags, Bodenring mit außenlaufendem Klemmflansch zur Aufnahme einer Bodenabdichtung. Zum Baukörper erforderliche Abdichtarbeiten sind durch auftraggeberseitigen Fachbetrieb auszuführen. Der Freiraum zwischen OK Roh und UK Bodenbelag ist auftraggeberseitig mit Estrich aufzufüllen.

Bodenbelag: Bodenbelag auftraggeberseits, max. 30 mm stark sofern nicht in separater Aufzählungsposition (Az) beschrieben

Verriegelung:

mit elektromechanischer Bolzenverriegelung der Türflügel, stromlos geschlossen

Sicherheit:

- Anwesenheitssensoren (Stirnband)
- Gummileisten-Prallschutz (Pfosten, senkrecht)
- Sicherheitskontaktleisten (Türflügel unten, waagrecht)
- Sicherheitskontaktleisten (Türflügel seitlich, senkrecht)
- Not-Aus Schalter (am Türpfosten innen und außen)
- Sicherheitssensor (Schiebetür oben - drehende Decke)
- Anwesenheitssensoren (Türflügel oben)
- Vorlaufsensor (drehender Decke)
- Behindertentaster: Durch Betätigung des Behindertentasters wird in der Betriebsart "Automatik I oder II" sofort die Türgeschwindigkeit auf ca. 2U/min. für eine Türumdrehung gedrosselt. Danach beschleunigt die Tür wieder auf ihre normale Schrittgeschwindigkeit

- Sonderzubehör: Behinderten- Taster (Innen / Aussen)

Warmluftschleier:

ohne Warmluftschleier sofern nicht in separater Aufzählungsposition (Az) beschrieben

Die maximale Kapazität gibt an, wie viele Personen pro Minute die Karusselltüranlage in kurzen Zeitabständen, z.B. morgens und abends, begehen können und stellt ein äußerstes theoretisches Maximum dar. Optimal wird dieser Wert gedrittelt, um eine realistisch komfortable Begehfrequenz/Stunde ermöglichen zu können (zB. max. 60 Personen/Minute --> 1800 Personen/Stunde).

34II70A Z Autom.Karusselltüranl.Schiebetür 2-fl ohne Vitrine

zweiflügelig mit automatischer Schiebetür, ohne Vitrine und automatischem Nachtabschluß.

Abmessungen:

- Innendurchmesser ID: (3000 - 5400 mm, in 200 mm Schritten):
- Deckenhöhe DH (300 - 1250 mm):
- Durchgangshöhe LH (2200 - 3000 mm):

zB. Type KTC-2 von dormakaba oder Gleichwertiges.

Angebotenes Erzeugnis:(.....)

L: S: EP: 0,00 Stk PP:



dokalH KTC2_3600

34II70H Z Autom.Karusselltüranl.Schiebetür 2-fl mit Vitrine

zweiflügelig mit automatischer Schiebetür, mit Vitrine und automatischem Nachtabschluß.

Abmessungen:

- Innendurchmesser ID: (3000 - 5400 mm, in 200 mm Schritten):
- Deckenhöhe DH (300 - 1250 mm):
- Durchgangshöhe LH (2200 - 3000 mm):

zB. Type KTC-2 von dormakaba oder Gleichwertiges.

Angebotenes Erzeugnis:(.....)

L: S: EP: 0,00 Stk PP:

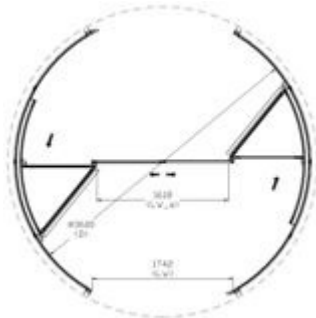

dokalH KTC2_3600V

34II72 Z Aufzählung auf Automatische Karusselltüranlage mit integrierter Automatischen Schiebetür (Az)

34II72A Z Az Autom.Karusselltüranl.Schiebetür f.Abströmöffnung

für Funktion als Nach- und Abströmöffnung in Kombination mit der Brandmeldeanlage und Notstrommodul. Bei einem Notbefehl fährt der Rotor in die Grundposition (parallel zur Fassadenachse). Sobald diese Position erreicht ist, wird die Mittelsektion automatisch aufgefahren und so ein zusätzlicher Fluchtweg (nicht geprüft) und eine Rauchabzugsmöglichkeit geschaffen.

L: S: EP: 0,00 Stk PP:

34II72M Z Az Autom.Karusselltüranl.Schiebetür Funktion gem.ÖNorm B1600

für Funktion barrierefreien Zugang gemäß OIB-Richtlinie und ÖNorm B1600.

Funktionsbeschreibung Regelbetrieb (wahlweise):

- Automatikbetrieb 1: Die Tür steht. Sie wird gestartet, sobald sich eine Person nähert. Nach einer einstellbaren Zeit stoppt sie wieder und bleibt in der Grundposition stehen.
- Automatikbetrieb 2: Die Tür dreht sich permanent mit ca. 1 min-1. Betritt eine Person den Türbereich, wird die Drehzahl auf ca. 3 min-1 erhöht. Verlässt die Person den Türbereich, wird die Drehzahl wieder reduziert.

Funktionsbeschreibung Barrierefreier Zugang:

Bei Betätigen des Tasters mit "**Rollstuhlsymbol**" dreht die Tür in die nächstmögliche Schiebebeziehung parallel zur Fassadenachse und die Automatische Schiebetür wird aktiviert. Bei einer eingestellten "Rollstuhlzeit" von max. 30 Sekunden bleibt die Schiebetürfunktion aktiv (Bewegung offen/keine Bewegung zu). Auch in diesem Betriebszustand wird somit der Luftaustausch nach außen minimiert. Nach Ablauf der eingestellten "Rollstuhlzeit" und geschlossener Schiebetür wird sofort wieder der Regelbetrieb aktiviert und in den Automatikbetrieb 1 oder 2 übergegangen.

Ein Prüfzeugnis der Einhaltung der ÖNorm B1600 ist durch akkreditierte Prüfstelle oder Ziviltechniker beizulegen. Die Prüfkosten sind in die Einheitspreise einzukalkulieren.

L: S: EP: 0,00 Stk PP:

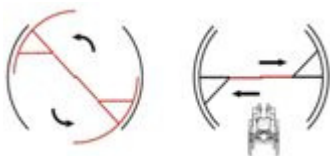

dokalI B1600

34II80 Z Aufzählung auf Karusselltüranlage für Warmluftschleier integriert zwischen Ober- und Unterdecke (nur bei Türanlage mit Nachtabschluss innen laufend möglich), vorgefertigt für auftraggeberseitigen Warmwasseranschluß PWW 70°/50°. Ausblaskanal in Stirnbanduntersicht integriert im Radius der Anlage. Revision erfolgt über die Unterdecke der Türanlage.

Gehäuse:

Neutrales glattflächiges Gehäuse in gerader Linienführung, elektrolytisch verzinkt und folienbeschichtet, Standardfarbe weiß (RAL 9016). Ohne sichtbare Verbindungselemente. Einfache Montage mittels Nietmuttern M8 an der Geräteoberseite oder Auflage mit Schallschutzpuffern auf dem Drehtürkopf. Ansaug horizontal oder bei Ausführung mit umgelenktem Ansaug auch von oben oder unten möglich. Luftführung im Gerät horizontal mit Anschluss für Ausblasformkanal mit 90° Umlenkung.

Ventilatoren:

Ventilatoren in energiesparender hocheffizienter Technologie, in Verbindung mit Steuergeräten besonders energiesparend, da die Luftschleieranlage stufenlos bedarfsgerecht geregelt wird und somit in den bevorzugten Lastbereichen arbeitet. EC-Ventilatoren einzeln mit Tachosignal überwacht und haben je Ventilator einen Motorvollschutz. Mit 0..10 Volt - Signal direkt über GLT-Netzwerke in der Leistung regelbar. Vibrations- und geräuscharm, langlebig, wartungsfrei, in robuster Ausführung, kompakte Bauart, Eingriffsschutz durch CE-konformes Ventilatorenschutzgitter.

Wärmetauscher:

Für PWW als Breitband -Niedertemperatur -WT aus Cu/Al mit Speziallamellen für optimalen Wärmeübergang, Heizungsanschluss wahlweise von oben oder seitlich durch Vario-Connect-Anschluss. max. Nenndruck PN 16 bar bei 110 °C.

Ansauggitter:

Dekor-Ansauggitter mit Schlitzlochung, pulverbeschichtet in weißaluminium (RAL 9006), mit integriertem regenerierbaren G2-Filter (nach DIN EN 779) oder filterlos mit hinterlegtem Microansauggitter, klappbar, werkzeuglos zu öffnen und schließend über selbstrastende "easyclick"- Schnellverschlüsse.

Ausblaskanal:

Angepasst an Drehtürgeometrie aus sendzimiervverzinktem Stahlblech mit eingebauten Luftleitblechen zur gleichmäßigen Luftverteilung und zur Verminderung von Druckverlusten. Bei Bedarf mit Kopplungsadapter, schwingungsgedämpft mit Toleranzausgleich zur montagefreundlichen Verbindung von Ausblasformkanal zum Luftschleier.

Ausblasdüse:

Dem Drehtürradius angepasster Zuluftauslass aus Aluminium, natur eloxiert, mit integrierten Luftleitlamellen - vorbereitet zum Anbau am Ausblasformkanal und mit Montagemöglichkeit an auftraggeberseitige Drehtürdecke.

Elektroanschluss:

Netzanschluss über eine interne Klemmleiste. Steuer- und Regelgeräte werden mit einer konfektionierten Datenleitung oder Umklemmadapter über einheitliche Bus-Stecker kontaktiert. Anschluss- und Steuerplatine im Luftschleier mit zusätzlichen Steuerungs- und Programmiermöglichkeiten, Anschlüssen und Steuerzugängen für die GLT sowie externe Kontaktgeber und zur Ansteuerung von Magnetventil und/oder Pumpe.

34II80A Z Az Warmluftschleier PWW 70/50 m.Durchmesser:_____

für Karusselltüren bis 2000 mm Durchmesser, Deckenhöhe DH 500 mm.
Beispielhaftes Material (Erzeugnis): ROVA 100 - Türöffnungswinkel 60Grad

Technische Daten:

- Luftmenge: 1900 m3/h
- Heizleistung 7,78 kW
- Heizmedium PWW 70/50 °C
- Wasserwiderstand 1,00 kPa
- Anschluß: 2 x 3/4" PWW
- Stromaufnahme: 1,9 A
- Motorleistung: 0,24 kW
- Spannung: 230 V, 50 Hz

- Max. Schallpegel in 3 m Abstand 52 db(A)

Angeboten: (.....)

L: S: EP: 0,00 Stk PP:

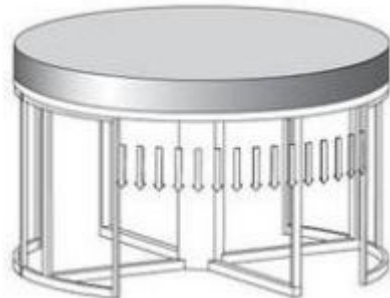

dokaIF bsh7

341183

- Z** Design-Luftscheieranlage in stehender Ausführung (für Rechts- oder Linksaufstellung) geeignet für Niedertemperaturbetrieb.

Gehäuse:

Selbsttragende Konstruktion aus elektrolytisch verzinktem Stahlblech, schallisoliert ausgekleidet, Brandschutzklasse B1, pulverbeschichtet, Farbton RAL nach Wunsch. Das Gehäuse ist im sichtbaren Bereich ohne Schrauben und Nieten ausgeführt. Die auftraggeberseitigen Versorgungsleitungen können von unten oder oben angeschlossen werden. Im Lieferumfang sind Bodenstellschrauben für die Geräteeinjustierung sowie eine Sockelverblendung enthalten. Auftraggeberseits ist das Gerät an die Portalkonstruktion zu befestigen, damit das Gerät gegen kippen gesichert ist!

Ventilatoren:

Doppelseitig saugende, in 5 Stufen regelbare Radialventilatoren mit Außenläufermotoren. Elektro-Anschluss über interne bezeichnete Klemmleiste. Integrierter Steuerungskit bestehend aus 5 Stufen Transformator und Lastplatine mit spannungsgeführtem Anschluss für Magnetventil.

Luftherhitzer

Aluminiumlamellen-Luftherhitzer mit Kupferrohren. Der Lamellenabstand ist so dimensioniert, dass auf einen Umluftfilter verzichtet werden kann (mind. 3 mm). Der Luftherhitzer ist saugseitig angeordnet und eine gleichmäßige Beaufschlagung muss gewährleistet sein. Die Wärmetauscher stehen für Pumpenwarmwasser- oder Niedertemperaturbetrieb zur Verfügung. Der maximale Nenndruck beträgt PN 16 bei 130°C.

Ansauggitter:

Ansauggitter mit Feinlochmuster.

Ausblasdüse:

Die strömungsgünstige Ausblasdüse ist mit zwischen 0° und 30° arretierbaren Luftlenklamellen aus eloxiertem Aluminium ausgestattet. Die Luftleitlamellen sind entsprechend der Gerätehöhe in zwei oder mehreren Segmenten ausgeführt, so dass eine unterschiedliche Luftaustrittsrichtung je nach Ausblashöhe eingestellt werden kann.

Schaltgerät:

Das 5-Stufen Steuergerät wird mittels Plug & Play-Verbindung als externes Aufputzsteuergerät eingesetzt. Am Gerätedach befinden sich die Steckverbindungen für den Parallelbetrieb von bis zu 10 Folgegeräten sowie der Anschluss für ein Magnet- oder thermoelektrisches Absperrventil. Die Ventile werden durch den Sommer-Winter Schalter auf dem Steuergerät bedient und sind nur bei Ventilatorbetrieb geschaltet.

Inaktive Gehäuseverlängerung für eine Geräteverlängerung von 450mm. Gesamtlänge insgesamt 2700mm (inkl. Bodensockel).

Raumthermostat:

mit Sollwertgeber für Temperatureinstellung 0-30°C. Steuerung der Anlage über Bi-Metallfühler

und Mikroschalter.

externe Ansteuerung:

Die Ansteuerung erfolgt durch potentialfreie, auftraggeberseitige Schließerkontakte.

Anbindung GLT/ZLT:

Betriebs-, Störmeldung und extern Ein/Aus an auftraggeberseitige ZLT (pro Luftschleier)

34II83A Z Az Warmluftschleier PWW 60/40 Standgerät

Technische Daten:

- Luftmenge: 5.400 m³/h
- Geräuschpegel: 43-54 dB(A) in 3m Entfernung bei max. Drehzahl
- Heizleistung: 26,1 kW bei PWW 60/40°C
- Ansaugtemperatur: +20°C
- Wassers. Widerstand: 12,20 kPa
- PWW - Anschluß: 2 x 3/4"
- PWW - Anschlußseite: oben oder unten
- Elektro-Anschluß Ventilator: 230 V / 50 Hz / 7,14 A / 1,64 kW
- Abmessung: H 2200+50 x B 247 x T 609 mm
- Gewicht: 115 kg
- Lackierung: RAL nach Wunsch

L: S: EP: 0,00 Stk PP:

34II90 Z Aufzahlung auf Karusselltüranlage (Az)

34II90F Z Az Karusselltüranl. f.Wasserwanne mit zwei Speiern

Auf der äußeren Korpushälfte aus Leichtmetall, Gesamthöhe + 50 mm.
 Bei Edelstahlanlagen sind die Bleche in RAL 9006 pulverbeschichtet.

L: S: EP: 0,00 Stk PP:

34II90G Z Az Karusselltüranl. f.Wandanschluss Sondermaß

Anschluß an Pfosten Riegelfassade mittels wärme gedämmten Paneel.

L: S: EP: 0,00 Stk PP:

34II90J Z Az Karusselltüranl. f.Edelstahl matt

für Oberfläche Edelstahl (1.4301) geschliffen 240er Korn.

L: S: EP: 0,00 Stk PP:

34II90K Z Az Karusselltüranl. f.Edelstahl poliert

für Oberfläche Edelstahl (1.4301) spiegel- oder industriepoliert.

L: S: EP: 0,00 Stk PP:

34II90L Z Az Karusselltüranl. f.Leserkonsole

Eine Konsole aus Edelstahl seidenmatt geschliffen, B/H/T 118/93/60 mm mit Ausschnitt für Einzeleinbaurahmen. Inklusive Edelstahlfrontplatte.

L: S: EP: 0,00 Stk PP:

34II90M Z Az Karusselltüranl. f.Bedieneinheit

Für den Einbau in Unterputzdose mit Einzeleinbaurahmen grau. Außenabmessungen: 80 mm x 80 mm. Folientastatur mit sechs Punkttastern und sechs LED grün.

L: S: EP: 0,00 Stk PP:

34II91 Z Aufrollbare und strapazierfähige Eingangsmatte für die aufliegende Verlegung. 3 mm Profilabstand für automatische Türsysteme nach DIN 18650 / EN 16005. Passgenaue Anfertigung in der Breite und Gehöhe ohne Ausgleichsprofil mit Einbaurahmen in Edelstahl V2A aus Winkelprofilen für alle geometrischen Formen, die Ecken sind auf Gehrung geschnitten, Trägerprofil: aus verwindungssteifem Aluminium mit unterseitiger Trittschalldämmung, Trittlfläche: eingelassene, widerstandsfähige, witterungsbeständige Ripsstreifen, Profilabstand: 3 mm, Abstandhalter aus Gummi, Rutschsicherheit: rutschhemmende Eigenschaft R 11 nach DIN 51130

34II91A Z Karusselltüranl. Bodenbelag Modell Diplomat DM:_____

Das Verwenden nachstehend angebotener Materialien (Erzeugnisse) zu den angegebenen Positionen der ULG 43.II wird vereinbart:

Beispielhaftes Material (Erzeugnis): EMCO, Type: Reinstreifmatte Diplomat 522

Kriterien der Gleichwertigkeit:

- Einsatzgebiet: Innen- und überdachter Außenbereich
- Belastung: normal bis stark
- Begehung: bis 2000 Begehungen/Tag
- Beroll- und Befahrbarkeit: Rollstühle, Kinderwagen, Einkaufswagen, Transportkarren

Angeboten: (.....)

L: S: EP: 0,00 m² PP:



dokaIJ emco522

34II92 Z Aufrollbare und strapazierfähige Eingangsmatte für die aufliegende Verlegung. 3 mm Profilabstand für automatische Türsysteme nach DIN 18650 / EN 16005. Passgenaue Anfertigung in der Breite und Gehöhe ohne Ausgleichsprofil mit Einbaurahmen in Edelstahl V2A aus Winkelprofilen für alle geometrischen Formen, die Ecken sind auf Gehrung geschnitten. Trägerprofil: aus verwindungssteifem Aluminium mit unterseitiger Trittschalldämmung Trittlfläche: eingelassene, widerstandsfähige, witterungsbeständige Ripsstreifen Profilabstand: 3 mm, Abstandhalter aus Gummi Rutschsicherheit: rutschhemmende Eigenschaft R 11 nach DIN 51130

34II92A Z Karusselltüranl. Bodenbelag Modell Marschall DM: _____

Das Verwenden nachstehend angebotener Materialien (Erzeugnisse) zu den angegebenen Positionen der ULG 43.II wird vereinbart:

Beispielhaftes Material (Erzeugnis): EMCO, Type: Reinstreifmatte Marschall

Angeboten: (.....)

Angeboten ist das beispielhafte oder ein Material (Erzeugnis) gleichwertiger Art.

Kriterien der Gleichwertigkeit:

- Einsatzgebiet: Innen- und überdachter Außenbereich
- Belastung: extrem
- Begehung: bis 2000 Begehungen/Tag
- Beroll- und Befahrbarkeit: Rollstühle, Kinderwagen, Einkaufswagen, Transportkarren, PKW, (Hubwagen)

L: S: EP: 0,00 m² PP:



dokalJ emco522

34II93 Z Aufrollbare und strapazierfähige Eingangsmatte für die aufliegende Verlegung. 3 mm Profilabstand für automatische Türsysteme nach DIN 18650 / EN 16005. Passgenaue Anfertigung in der Breite und Gehöhe ohne Ausgleichsprofil mit Einbaurahmen in Edelstahl V2A aus Winkelprofilen für alle geometrischen Formen, die Ecken sind auf Gehrung geschnitten.

Trägerprofil: aus verwindungssteifem Aluminium mit unterseitiger Trittschalldämmung

Trittfläche: eingelassene, widerstandsfähige, witterungsbeständige Ripsstreifen

Profilabstand: 3 mm, Abstandhalter aus Gummi

Rutschsicherheit: rutschhemmende Eigenschaft R 11 nach DIN 51130

34II93A Z Karusselltüranl. Bodenbelag Modell Hagomat DM: _____

Das Verwenden nachstehend angebotener Materialien (Erzeugnisse) zu den angegebenen Positionen der ULG 43.II wird vereinbart:

Beispielhaftes Material (Erzeugnis): HAGO, Type: Hagomat

Angeboten: (.....)

Angeboten ist das beispielhafte oder ein Material (Erzeugnis) gleichwertiger Art.

Kriterien der Gleichwertigkeit:

- Einsatzgebiet: Innen- und überdachter Außenbereich
- Belastung: normal bis stark
- Begehung: bis 2000 Begehungen/Tag
- Beroll- und Befahrbarkeit: Rollstühle, Kinderwagen, Einkaufswagen, Transportkarren

L: S: EP: 0,00 m² PP:

34IJ Z Automat.Rundschiebetüranl.Alu ohne Feuerschutz (dormakaba)

Version: 2024-08

Im Folgenden ist das Liefern von automatischen Rund- und Bogenschiebetüren als Elemente für einen beweglichen Gebäude- bzw. Raumabschluss beschrieben.

Die Verantwortung für die ordnungsgemäße Zusammenstellung verschiedener Elemente und Montage unterliegt dem Auftragnehmer.

1. Ausführung:

Wenn in den Positionsbeschreibungen nicht gesondert angegeben, kommen folgende Materialien zur Anwendung:

Verglasung:

Einfach- und Isolierverglasungen lt. Positionstext bzw. Aufzählungsposition (ISO, ESG, VSG, Sonderglas n.Angabe). Alle zur Verwendung kommenden Gläser müssen hinsichtlich Glasart, Glasdimensionen usw. den statischen Erfordernissen der jeweiligen Anlagen, allen behördlichen Vorschriften, insbesondere den Vorgaben der OIB-Richtlinien und den Angaben der jeweils betreffenden Normen sowie den Vorschriften des Herstellers entsprechen.

In den Positionsbeschreibungen angeführten Glasdimensionen verstehen sich als Richtwerte. Für die endgültige Dimensionierung nach den o.g. Vorgaben ist der AN verantwortlich und in die Einheitspreise mit einzukalkulieren (Erstellung der Glasstatik). Alle sichtbaren Glaskanten sind fein geschliffen und poliert.

Sichtbare Leichtmetallteile:

Alle sichtbaren Metallteile sind, wenn nicht in Aufzählungspositionen definiert, in RAL-Farbe nach Wahl des AG auszuführen.

2. Abnahmeprüfung (TÜV):

Motorkraftbetriebene Türen und Tore müssen gem. § 7 AM-VO vor der ersten Inbetriebnahme einer Abnahmeprüfung durch TÜV, vergleichbare akkreditierte Prüfstelle oder Ziviltechniker unterzogen werden. Die Prüfkosten sind in die Einheitspreise einzukalkulieren.

3. Wartung/Gewährleistung:

Eine regelmäßige Jahreswartung oder technische Überprüfung durch Fachmonteure des Herstellers (kostenpflichtig) ist Grundlage für eine 24-monatige Gewährleistung, welche mit der vorgeschriebenen Abnahmeprüfung beginnt. Der Auftragnehmer übernimmt die fachmännische Sicherheitsüberprüfung lt. "§ 8 AM-VO - Wiederkehrende Prüfung", welche mindestens einmal im Kalenderjahr, jedoch längstens im Abstand von 15 Monaten durchzuführen ist, und die Wartung der Anlagen nach den gesetzlichen Vorgaben, insbesondere deren Sicherheitsvorrichtungen auf einwandfreie Funktion, sowie das Reinigen und Schmieren der Anlagen. Die mit dieser laufenden Wartung verbundenen Kosten einschließlich der hierzu erforderlichen Kleinteile, Schmier-, Reinigungsmittel usw. sind durch den angeführten Pauschalpreis abgegolten. Ein verlängerter Garantiezeitraum ist durch eine eigene Wartungsposition geregelt (zB. Grundwartung, Vollwartung). Leistungen, welche außer dem Bereich der Service- und Wartungsarbeiten fallen, insbesondere das Beheben von Störungen durch unsachgemäße Bedienung oder Vandalismus gehen zu Lasten des Eigentümers, wenn es sich nicht um Garantieleistungen durch optionale Serviceverträge handelt. In diesen Fällen ist der Hersteller bzw. berechnigte Fachfirma berechnigt, die Behebung von Störungen sowie die Lieferung und Montage der für die einwandfreie Funktion der Türanlagen notwendigen Ersatzteile gesondert in Rechnung zu stellen

4. Aufzählungen/Zubehör/Einbauteile:

Positionen für Aufzählungen, Zubehör und Einbauteile beschreiben Ergänzungen/Erweiterungen/Varianten zu vorangegangenen Positionen (Leistungen) und werden nur aus dem System oder der Auswahl von Produkten des Herstellers der Grundposition angeboten bzw. ausgeführt.

34IJ00 Z Folgende Angaben und Anforderungen an die Art und Weise der Leistungserbringung gelten als vereinbart und sind in die Einheitspreise einkalkuliert.

34IJ00A Z **LV-Beilagen zur ULG34.IJ**

Beiliegende Unterlagen:
(z.B. Ausführungsdetails, Türlisten,...)

34IJ00G Z **Autom.Rundschiebetüranl. Abschluß ohne Bodenelement**

Montage der Rund- bzw. Bogenschiebetüranlage auf fertigen Fußboden ohne Bodenbelag, Seitenwände und Türflügelkreuz stehen direkt auf dem Boden, Bodenebenheit +/- 2 mm.

34IJ00H Z Autom.Rundschiebetüranl. Abschluß Bodenelement

Montage der Rund- bzw. Bogenschiebetüranlage auf Fußboden mit Bodenelement, Edelstahlbodenring aus rostfreiem Edelstahl, vorbereitet für Estrich und Bodenbelag, Einbautiefe bis 200 mm.

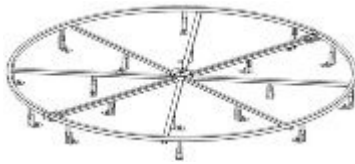

dokaIJ Boden1

34IJ00I Z Autom.Rundschiebetür. Abschluß Bodenelement m.Dichtanschluss

Montage der Rund- bzw. Bogenschiebetüranlage auf Fußboden mit Bodenelement, Edelstahlbodenring aus rostfreiem Edelstahl, mit Dichtanschluss, vorbereitet für Estrich und Bodenbelag, Einbautiefe bis 200 mm.

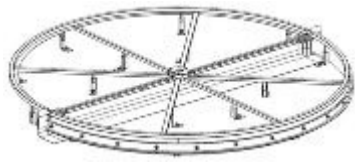

dokaIJ Boden2

34IJ00J Z Autom.Rundschiebetüranl. Abschluß Bodenel. m.Gefälleestrich

Montage der Rund- bzw. Bogenschiebetüranlage auf Fußboden mit Bodenelement, Edelstahlbodenring aus rostfreiem Edelstahl, mit Gefälleestrich, vorbereitet für Estrich und Bodenbelag, Einbautiefe bis 200 mm.

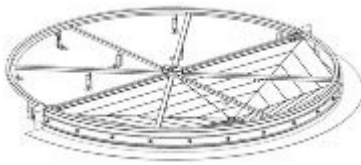

dokaIJ Boden3

34IJ00K Z Autom.Rundschiebetüranl. Abschluß Bodenel. m.Edelstahlwanne

Montage der Rund- bzw. Bogenschiebetüranlage auf Fußboden mit Bodenelement, Edelstahlbodenring aus rostfreiem Edelstahl, mit Edelstahlwanne für den Bodenring in der Außenhälfte, vorbereitet für Estrich und Bodenbelag, Anschluss an die vorgerichtete Entwässerung, Dichtanschlüsse werden verklebt. Einbautiefe bis 200 mm.



dokaII Boden4

34IJ20 Z Rundschiebetür in Vollkreisausführung und thermisch getrennter Ausführung (Rundschiebetüranl.Vollkreis.). Zertifizierte TÜV-Baumusterprüfung nach Maschinenrichtlinie 98/37/EG mit DIN 18650-1, -2:2005; DIN EN 954-1:1997; BGR 232:2003, Niederspannungsrichtlinie 2006/95/EG mit EN 60335-1:2005 in Verbindung mit DIN 18650:2005.

Seitenwände:

Kreisförmig gebogene Trommelwände aus Alu- Strangpressprofilen zur Aufnahme der Verglasung in VSG 8 mm klar. Die thermische Trennung der Korpussteile befindet sich in der Fassadenebene, die Seitenwände sind vorbereitet für den Fassadenanschluss 24 mm stark

Decke:

Grundkonstruktion aus Alu-Strangpressprofil, umlaufend mit Alu-Blech im Farbton der Türanlage verkleidet

Oberdecke innen: mit optischer Blechabdeckung im Farbton der Anlage.

Oberdecke aussen: regendicht mit Blechabdeckung im Farbton der Anlage und zusätzlichem Deckenrandprofil zur Aufnahme von 2 Stück Edelstahl Wasserspeier

Unterdecke: Unterdecke aus Alu-Grundkonstruktion mit eingelegten 2 mm Alu-Blechen, Oberfläche im Farbton der Anlage oder nach Wahl. Segmentiert in mehreren Deckenfelder, revisionierbar

Beleuchtung: mit LED Einbauspots

Automatische Schiebetür in Fluchtwegausführung:

Automatische Fluchtweg-Schiebetüranlage mit Ganzglasprofilen in feingerahmter Ausführung, redundantem Antrieb, außen und innen zweiflügelig (4-fl), mit umlaufenden Leichtmetallprofilen und Glasfüllung VSG 8 mm, stromlos öffnend (Akkupaket), mit redundantem, selbstüberwachtem Antrieb, mit Selbstregulierung und -überwachung der Türflügelbewegung. Sicherheitssoftware zur statischen und dynamischen Kraftbegrenzung. Ausstattung mit zwei selbstüberwachten Infrarot-Lichtvorhängen und zwei richtungserkennende Radarmeldern, davon der Radarmelder in Fluchtrichtung in selbstüberwachter Ausführung. Antrieb mit Mikroprozessorsteuerung, selbstlernend. Schaltprogramme Aus, Ausgang, Dauerauf, Automatik, selbstregelnd Teiloffen, Nacht-Bank. Gefertigt nach den Richtlinien für kraftbetätigte Fenster, Türen und Tore, ÖNORM EN 16005 und den UVV und VDE-Vorschriften, jeweils neueste Auflage. Fertigung nach ISO 9000 zertifiziert. Anschluss an 230 V AC, 50 Hz. Umwelt-Produktdeklaration (Environmental Product Declaration, EPD) nach ISO 14025 und EN 15804.

Verglasung: Sicherheitsglas VSG 8 mm; Glaskennzeichnung nach OIB Richtlinie, gemäß ÖNORM B 1600.

Verriegelung: elektromechanische Verriegelung

Bodenführung: Oberflurführung

Boden:

Bodenring: umlaufendes Edelstahl- Winkelprofil zur Aufnahme des Bodenbelages. Nach der Bodenringmontage ist der Freiraum zwischen OK-Roh und UK-Bodenbelag auftraggeberseits mit Estrich aufzufüllen und erforderliche Abdichtarbeiten durchzuführen

Bodenbelag: Bodenbelag auftraggeberseits, max. 30 mm stark bzw. in separater Aufzählungsposition (Az) beschrieben

Warmluftschleier:

ohne Warmluftschleier sofern nicht in separater Aufzählungsposition (Az) beschrieben

Verriegelung:

elektromechanische Verriegelung mit mechanischer Handentriegelung

34IJ20A Z Autom.Rundschiebetüranl.Vollkreis 4-fl VSG _____

Vollkreisausführung, Seitenteile aus Glas VSG.

Abmessungen:

- Innendurchmesser ID (1900 - 4000 mm): _____
- Gesamthöhe H (LH + 200 mm)
- Durchgangshöhe LH (2100 - 3000 mm): _____

zB. Type BST von dormakaba oder Gleichwertiges.

Angebotenes Erzeugnis:(.....)

Kriterien der Gleichwertigkeit: Technische Ausstattung, Design

L: S: EP: 0,00 Stk PP:

34IJ25

Z Rundschiebetür in Halbkreisausführung und thermisch getrennter Ausführung

(Rundschiebetüranl.Vollkreis.). Zertifizierte TÜV-Baumusterprüfung nach Maschinenrichtlinie 98/37/EG mit DIN 18650-1, -2:2005; DIN EN 954-1:1997; BGR 232:2003, Niederspannungsrichtlinie 2006/95/EG mit EN 60335-1:2005 in Verbindung mit DIN 18650:2005.

Seitenwände:

Kreisförmig gebogene Trommelwände aus Alu- Strangpressprofilen zur Aufnahme der Verglasung in VSG 8 mm klar. Die thermische Trennung der Korpusteile befindet sich in der Fassadenebene, die Seitenwände sind vorbereitet für den Fassadenanschluss 24 mm stark

Decke:

Grundkonstruktion aus Alu-Strangpressprofil, umlaufend mit Alu-Blech im Farbton der Türanlage verkleidet

Oberdecke innen: mit optischer Blechabdeckung im Farbton der Anlage.

Oberdecke aussen: regendicht mit Blechabdeckung im Farbton der Anlage und zusätzlichem Deckenrandprofil zur Aufnahme von 2 Stück Edelstahl Wasserspeier

Unterdecke: Unterdecke aus Alu-Grundkonstruktion mit eingelegten 2 mm Alu-Blechen, Oberfläche im Farbton der Anlage oder nach Wahl. Segmentiert in mehreren Deckenfelder, revisionierbar

Beleuchtung: mit LED Einbauspot

Automatische Schiebetür in Fluchtwegausführung:

Automatische Fluchtweg-Schiebetüranlage mit Ganzglasprofilen in feingerahmter Ausführung, redundantem Antrieb, zweiflügelig (2-fl), mit umlaufenden Leichtmetallprofilen und Glasfüllung VSG 8 mm, stromlos öffnend (Akkupaket), mit redundantem, selbstüberwachtem Antrieb, mit Selbstregulierung und -überwachung der Türflügelbewegung. Sicherheitssoftware zur statischen und dynamischen Kraftbegrenzung. Ausstattung mit zwei selbstüberwachten Infrarot-Lichtvorhängen und zwei richtungserkennende Radarmeldern, davon der Radarmelder in Fluchtrichtung in selbstüberwachter Ausführung. Antrieb mit Mikroprozessorsteuerung, selbstlernend. Schaltprogramme Aus, Ausgang, Dauerauf, Automatik, selbstregelnd Teiloffen, Nacht-Bank. Gefertigt nach den Richtlinien für kraftbetätigte Fenster, Türen und Tore, ÖNORM EN 16005 und den UVV und VDE-Vorschriften, jeweils neueste Auflage. Fertigung nach ISO 9000 zertifiziert. Anschluss an 230 V AC, 50 Hz. Umwelt-Produktdeklaration (Environmental Product Declaration, EPD) nach ISO 14025 und EN 15804.

Verglasung: Sicherheitsglas VSG 8 mm; Glaskennzeichnung nach OIB Richtlinie, gemäß ÖNORM B 1600.

Verriegelung: elektromechanische Verriegelung

Bodenführung: Oberflurführung

Boden:

Bodenring: umlaufendes Edelstahl- Winkelprofilmm zur Aufnahme des Bodenbelages. Nach der Bodenringmontage ist der Freiraum zwischen OK-Roh und UK-Bodenbelag auftraggeberseits mit Estrich aufzufüllen und erforderliche Abdichtarbeiten durchzuführen

Bodenbelag: Bodenbelag auftraggeberseits, max. 30 mm stark bzw. in separater Aufzählungsposition (Az) beschrieben

Warmluftschleier:

ohne Warmluftschleier sofern nicht in separater Aufzählungsposition (Az) beschrieben

Verriegelung:

elektromechanische Verriegelung mit mechanischer Handentriegelung

34IJ25A

Z Autom.Rundschiebetüranl.Halbkreis 2-fl VSG _____

Halbkreisausführung, Seitenteile aus Glas VSG.

Abmessungen:

- Innendurchmesser ID (1900 - 4000 mm): _____
- Gesamthöhe H (LH + 200 mm)
- Durchgangshöhe LH (2100 - 3000 mm): _____

zB. Type BST von dormakaba oder Gleichwertiges.

Angebotenes Erzeugnis:(.....)

Kriterien der Gleichwertigkeit: Technische Ausstattung, Design

L: S: EP: 0,00 Stk PP:

34IJ36 **Z** Aufzählung auf Karusselltüranlage für Warmwassergerät mit gebogenem Luftausblas, integriert in das innere Korpusoberteil. Innenluftansaugung und Luftausblas in der über die komplette Karusselltür laufende Blende. Vorlauftemperatur 60 °C, Rücklauftemperatur 40 °C, Luftleistung ist der Karusselltürabmessung angepasst. Inkl. integriertem thermostatischem Regelventil, Frostschutzthermostat und mehrstufiger Bedieneinheit. Datenkabellänge zwischen Bedieneinheit und Luftschleieranlage 20 m.

34IJ36A **Z** **Az Warmluftschleier PWW 60/40 Deckeneinbau b.2900mm**

für Rundschiebetüren 2400 bis 2800 mm Durchmesser, Deckenkranzhöhe mind. 300 mm.

Technische Daten:

- Luftmenge: 3600 m3/h
- Heizleistung 23,2 kW
- Heizmedium PWW 60/ 40 °C
- Anschluß: 2 x 3/ 4" PWW

Angeboten: (.....)

L: S: EP: 0,00 Stk PP:



dokaIJ warmluftschleier2

34IJ36B **Z** **Az Warmluftschleier PWW 60/40 Deckeneinbau b.3400mm**

für Rundschiebetüren 2900 bis 3400 mm Durchmesser, Deckenkranzhöhe mind. 300 mm.

Technische Daten:

- Luftmenge: 4500 m3/h
- Heizleistung 29,0 kW
- Heizmedium PWW 60/ 40 °C
- Anschluss: 2 x 3/ 4" PWW

Angeboten: (.....)

L: S: EP: 0,00 Stk PP:



dokaIJ warmluftschleier2

34IJ36C **Z** **Az Warmluftschleier PWW 60/40 Deckeneinbau b.4000mm**

für Rundschiebetüren 3500 bis 4000 mm Durchmesser, Deckenkranzhöhe mind. 300 mm.

Technische Daten:

- Luftmenge: 5400 m3/h
- Heizleistung 34,8 kW
- Heizmedium PWW 60/ 40 °C
- Anschluss: 2 x 3/ 4" PWW

Angebote: (.....)

L: S: EP: 0,00 Stk PP:



dokalJ warmluftschleier2

34IJ51 Z Aufzählung (Az) auf Automatische Bogenschiebetüranlagen

34IJ51H Z Az Rundschiebetür f.Sonderglas n.Angabe

für Sonderverglasung. Beschreibung:

L: S: EP: 0,00 Stk PP:

34IJ70 Z Aufzählung auf Bogenschiebetüranlagen

34IJ70P Z Az Rundschiebetür f.Interface EIB/KNX-Bus

für Interface EIB/KNX. Die Antriebe lassen sich über die EIB/KNX-Schnittstelle in Verbindung mit Türmanagementsoftware visualisieren (Betriebs- und Bewegungszustände), fernsteuern und vollständig parametrieren. Das Modul wird im Antrieb montiert. Die Vernetzung erfolgt über einen 2-Draht EIB/KNX-Bus.

L: S: EP: 0,00 Stk PP:

34IJ79 Z Aufzählung (Az) auf Automatische Bogenschiebetüranlagen

34IJ79D Z Az Rundschiebetür f.Bodenschloss

für mechanische manuelle Verriegelung durch Bodenschloss.

L: S: EP: 0,00 Stk PP:

34IJ80 Z Aufzählung (Az) auf Automatische Rund- und Bogenschiebetüranlagen

34IJ80H Z Az Rundschiebetür f.Eloxal n.W. AG

für Oberfläche Eloxal nach Wahl des AG.

L: S: EP: 0,00 Stk PP:

- 34IJ80L** **Z** **Az Rundschiebetür f.Edelstahl matt**
für Oberfläche Edelstahl (1.4301) geschliffen 240er Korn.

L: S: EP: 0,00 Stk PP:
- 34IJ80M** **Z** **Az Rundschiebetür f.Edelstahl poliert**
für Oberfläche Edelstahl (1.4301) spiegel- oder industriepoliert.

L: S: EP: 0,00 Stk PP:
- 34IJ91** **Z** **Aufrollbare und strapazierfähige Eingangsmatte für die aufliegende Verlegung. 3 mm**
Profilabstand für automatische Türsysteme nach DIN 18650 / EN 16005. Passgenaue
Anfertigung in der Breite und Gehöhe ohne Ausgleichsprofil mit Einbaurahmen in Edelstahl V2A
aus Winkelprofilen für alle geometrischen Formen, die Ecken sind auf Gehrung geschnitten,
Trägerprofil: aus verwindungssteifem Aluminium mit unterseitiger Trittschalldämmung,
Trittfläche: eingelassene, widerstandsfähige, witterungsbeständige Ripsstreifen, Profilabstand: 3
mm, Abstandhalter aus Gummi, Rutsicherheit: rutschhemmende Eigenschaft R 11 nach DIN
51130
- 34IJ91A** **Z** **Rundschiebetür Bodenbelag Modell Diplomat DM: _____**
Das Verwenden nachstehend angebotener Materialien (Erzeugnisse) zu den angegebenen
Positionen der ULG 43.II wird vereinbart:
Beispielhaftes Material (Erzeugnis): EMCO, Type: Reinstreifmatte Diplomat 522
Kriterien der Gleichwertigkeit:
 - Einsatzgebiet: Innen- und überdachter Außenbereich
 - Belastung: normal bis stark
 - Begehung: bis 2000 Begehungen/Tag
 - Beroll- und Befahrbarkeit: Rollstühle, Kinderwagen, Einkaufswagen, TransportkarrenAngeboten: (.....)
- L: S: EP: 0,00 m² PP:
- 
- dokalJ emco522
- 34IJ92** **Z** **Aufrollbare und strapazierfähige Eingangsmatte für die aufliegende Verlegung. 3 mm**
Profilabstand für automatische Türsysteme nach DIN 18650 / EN 16005. Passgenaue
Anfertigung in der Breite und Gehöhe ohne Ausgleichsprofil mit Einbaurahmen in Edelstahl V2A
aus Winkelprofilen für alle geometrischen Formen, die Ecken sind auf Gehrung geschnitten.
Trägerprofil: aus verwindungssteifem Aluminium mit unterseitiger Trittschalldämmung
Trittfläche: eingelassene, widerstandsfähige, witterungsbeständige Ripsstreifen
Profilabstand: 3 mm, Abstandhalter aus Gummi
Rutsicherheit: rutschhemmende Eigenschaft R 11 nach DIN 51130
- 34IJ92A** **Z** **Rundschiebetür Bodenbelag Modell Marschall DM: _____**
Das Verwenden nachstehend angebotener Materialien (Erzeugnisse) zu den angegebenen
Positionen der ULG 43.II wird vereinbart:
Beispielhaftes Material (Erzeugnis): EMCO, Type: Reinstreifmatte Marschall

Angeboten: (.....)

Angeboten ist das beispielhafte oder ein Material (Erzeugnis) gleichwertiger Art.

Kriterien der Gleichwertigkeit:

- Einsatzgebiet: Innen- und überdachter Außenbereich
- Belastung: extrem
- Begehung: bis 2000 Begehungen/Tag
- Beroll- und Befahrbarkeit: Rollstühle, Kinderwagen, Einkaufswagen, Transportkarren, PKW, (Hubwagen)

L: S: EP: 0,00 m² PP:



dokaIJ emco522

34IJ93

Z Aufrollbare und strapazierfähige Eingangsmatte für die aufliegende Verlegung. 3 mm Profilabstand für automatische Türsysteme nach DIN 18650 / EN 16005. Passgenaue Anfertigung in der Breite und Gehöhe ohne Ausgleichprofil mit Einbaurahmen in Edelstahl V2A aus Winkelprofilen für alle geometrischen Formen, die Ecken sind auf Gehrung geschnitten.

Trägerprofil: aus verwindungssteifem Aluminium mit unterseitiger Trittschalldämmung

Trittfläche: eingelassene, widerstandsfähige, witterungsbeständige Ripsstreifen

Profilabstand: 3 mm, Abstandhalter aus Gummi

Rutschsicherheit: rutschhemmende Eigenschaft R 11 nach DIN 51130

34IJ93A

Z **Rundschiebetür Bodenbelag Modell Hagomat DM:** _____

Das Verwenden nachstehend angebotener Materialien (Erzeugnisse) zu den angegebenen Positionen der ULG 43.II wird vereinbart:

Beispielhaftes Material (Erzeugnis): HAGO, Type: Hagomat

Angeboten: (.....)

Angeboten ist das beispielhafte oder ein Material (Erzeugnis) gleichwertiger Art.

Kriterien der Gleichwertigkeit:

- Einsatzgebiet: Innen- und überdachter Außenbereich
- Belastung: normal bis stark
- Begehung: bis 2000 Begehungen/Tag
- Beroll- und Befahrbarkeit: Rollstühle, Kinderwagen, Einkaufswagen, Transportkarren

L: S: EP: 0,00 m² PP:

34IK

Z **Automat.Schiebeschwenktüranl. ohne Feuerschutz (dormakaba)**

Version: 2024-08

Im Folgenden ist das Liefern von automatischen Schiebeschwenktüranlagen als Elemente für einen beweglichen Raumabschluss beschrieben.

Die Verantwortung für die ordnungsgemäße Zusammenstellung verschiedener Elemente und Montage unterliegt dem Auftragnehmer. Für diesen Fall unterliegen Türblatthersteller, Türtechnikhersteller und eventuell beteiligte Händler der Informationspflicht.

1. Ausführung:

Wenn in den Positionsbeschreibungen nicht gesondert angegeben, kommen folgende Materialien zur Anwendung:

Verglasung:

Einfach- und Isolierverglasungen lt. Positionstext bzw. Aufzählungsposition (ISO, ESG, VSG, Sonderglas n.Angabe). Alle zur Verwendung kommenden Gläser müssen hinsichtlich Glasart, Glasdimensionen usw. den statischen Erfordernissen der jeweiligen Anlagen, allen behördlichen Vorschriften, insbesondere den Vorgaben der OIB-Richtlinien und den Angaben der jeweils betreffenden Normen sowie den Vorschriften des Herstellers entsprechen.

In den Positionsbeschreibungen angeführten Glasdimensionen verstehen sich als Richtwerte. Für die endgültige Dimensionierung nach den o.g. Vorgaben ist der AN verantwortlich und in die Einheitspreise mit einzukalkulieren (Erstellung der Glasstatik). Alle sichtbaren Glaskanten sind fein geschliffen und poliert.

Sichtbare Leichtmetallteile:

Alle sichtbaren Metallteile sind, wenn nicht in Aufzählungspositionen definiert, in RAL-Farbe nach Wahl des AG auszuführen.

2. Abnahmeprüfung (TÜV):

Motorkraftbetriebene Türen und Tore müssen gem. § 7 AM-VO vor der ersten Inbetriebnahme einer Abnahmeprüfung durch TÜV, vergleichbare akkreditierte Prüfstelle oder Ziviltechniker unterzogen werden. Die Prüfkosten sind in die Einheitspreise einzukalkulieren.

3. Wartung/Gewährleistung:

Eine regelmäßige Jahreswartung oder technische Überprüfung durch Fachmonteure des Herstellers (kostenpflichtig) ist Grundlage für eine 24-monatige Gewährleistung, welche mit der vorgeschriebenen Abnahmeprüfung beginnt. Der Auftragnehmer übernimmt die fachmännische Sicherheitsüberprüfung lt. "§ 8 AM-VO - Wiederkehrende Prüfung", welche mindestens einmal im Kalenderjahr, jedoch längstens im Abstand von 15 Monaten durchzuführen ist, und die Wartung der Anlagen nach den gesetzlichen Vorgaben, insbesondere deren Sicherheitsvorrichtungen auf einwandfreie Funktion, sowie das Reinigen und Schmieren der Anlagen. Die mit dieser laufenden Wartung verbundenen Kosten einschließlich der hierzu erforderlichen Kleinteile, Schmier-, Reinigungsmittel usw. sind durch den angeführten Pauschalpreis abgegolten. Ein verlängerter Garantiezeitraum ist durch eine eigene Wartungsposition geregelt (zB. Grundwartung, Vollwartung). Leistungen, welche außer dem Bereich der Service- und Wartungsarbeiten fallen, insbesondere das Beheben von Störungen durch unsachgemäße Bedienung oder Vandalismus gehen zu Lasten des Eigentümers, wenn es sich nicht um Garantieleistungen durch optionale Serviceverträge handelt. In diesen Fällen ist der Hersteller bzw. berechnigte Fachfirma berechnigt, die Behebung von Störungen sowie die Lieferung und Montage der für die einwandfreie Funktion der Türanlagen notwendigen Ersatzteile gesondert in Rechnung zu stellen

4. Aufzählungen/Zubehör/Einbauteile:

Positionen für Aufzählungen, Zubehör und Einbauteile beschreiben Ergänzungen/Erweiterungen/Varianten zu vorangegangenen Positionen (Leistungen) und werden nur aus dem System oder der Auswahl von Produkten des Herstellers der Grundposition angeboten bzw. ausgeführt.

34IK00 Z Folgende Angaben und Anforderungen an die Art und Weise der Leistungserbringung gelten als vereinbart und sind in die Einheitspreise einkalkuliert.

34IK00A Z **LV-Beilagen zur ULG34.IK**

Beiliegende Unterlagen:
(z.B. Ausführungsdetails, Türlisten,...)

34IK00D Z **Autom.Schiebeschwenktüranl. Abmessungen, Maßabweichungen**

Im Positionsstichwort ist die max. lichte Durchgangsweite der Tür angegeben (zB.: b.1200 mm). Im Positions-Lückentext ist das Gesamtmaß (Rohbau-Planmaß) und lichten Abmessungen der Tür angegeben (effektive Durchgangslichte). Maßänderungen der als Stück ausgeschriebenen Positionen bis +/- 100 Millimeter der Gesamtausmaße bedingen keine Änderungen der Einheitspreise. Größere Abweichungen werden nach dem Flächenausmaß umgerechnet. Das Aufmaß ist vom Auftragnehmer am Bau zu nehmen.

- 34IK00F** Z **Autom.Schiebeschwenktüranl. Statische Anforderungen**
- Die Konstruktion muss den statischen Anforderungen gerecht werden. Dimensionen und Materialdicken sind, soweit nicht vorgegeben, vom Bieter selbst zu wählen und auf Anforderung nachzuweisen. Einwirkende Lasten müssen sicher auf das Bauwerk übertragen werden. Für die Lastenannahmen gelten die einschlägigen ÖNORMEN.
- 34IK00G** Z **Autom.Schiebeschwenktüranl. Bauwerksabschlüsse**
- Die Konstruktion ist mit allen Montagewinkeln und Abdeckblechen, einschließlich den notwendigen Befestigungsmitteln (Dübeln, Verschraubungen, Distanzklotze,...) zu liefern und zu montieren.
- 34IK00H** Z **Autom.Schiebeschwenktüranl. Oberlichten (OL)**
- Oberlichten (OL) haben mindestens die selben Anforderungen wie das Türsystem zu erfüllen. Die angegebene Gesamthöhe H bezieht sich auf das gesamte Türsystem (einschließlich Oberlichte).
- 34IK00I** Z **Autom.Schiebeschwenktüranl. Seitenfeld (SF)**
- Seitenfelder (SF) werden entweder links oder rechts (1 x SF) oder beidseitig (2 x SF) angeordnet, die mindestens die selben Anforderungen wie das Türsystem erfüllen. Die angegebene Gesamtbreite B bezieht sich auf das gesamte Türsystem (einschließlich Seitenfeld).
- 34IK00J** Z **Autom.Schiebeschwenktüranl. Brand- und Sicherheitstechnik**
- Elektrotechnische Einbauten bzw. -Anlagen sind gemeinsam mit dem Elektro- Brand- und Sicherheitstechnik in Betrieb zu nehmen und zu überprüfen. Ein Protokoll der Überprüfung ist vom AN zu erstellen. Erforderliche elektrische Angaben für die herzustellende Stromversorgung, sind rechtzeitig nach Auftragsvergabe bekanntzugeben.
- 34IK00K** Z **Autom.Schiebeschwenktüranl. Beschreibung Sicherheit**
- Durch Druck gegen die schwenkbaren Türflügeln und Seitenteilen der Automatischen Schiebeschwenktüranlagen wird der Weg nach draußen freigegeben. So können Gebäude im Notfall selbst dann schnell verlassen werden, wenn es zu panikartigem Gedränge an den Ausgängen kommt. Die aufgeschwenkten Türflügel und Seitenteile bleiben nach dem Ausschwenken in ihrer Position stehen, können aber leicht von Hand verschoben werden.
- 34IK00L** Z **Autom.Schiebeschwenktüranl. Beschreibung Nutzen**
- Durch Druck gegen die schwenkbaren Türflügeln und Seitenteilen der Automatischen Schiebeschwenktüranlagen wird der Weg nach draußen freigegeben. Diese "Eröffnung" ist auch an heißen Sommertagen von Vorteil, und sie bietet die Möglichkeit, Eingänge von Geschäften und Kaufhäusern als zusätzliche Verkaufsfläche zu nutzen. Durch den Einsatz von schmalen Profile mit integrierten hochwirksamen Dichtungen schützen feingerahmte Automatische Schiebeschwenktüranlagen in geschlossenem Zustand wirkungsvoll vor Wärmeverlust und Zugluft. Zugleich bieten sie durch abgerundete Querschnitte und minimale Abstände zwischen Türflügeln und Seitenteilen größtmögliche Sicherheit bei jeder Art von Kontakt mit den Türflügeln. Wirksamer Einklemmschutz durch speziell geformte Drehprofile an den schwenkbaren Seitenteilen sind ein weiteres Gleichwertigkeitskriterium.
- 34IK00M** Z **Autom.Schiebeschwenktüranl. Beschreibung Radarsteuerung**
- Die Radarsteuerung der Automatischen Schiebetüranlage muss folgende Funktionsweise besitzen, um den Anforderungen gerecht zu werden:
- Richtungsempfindlichkeit:**

Die Richtungsempfindlichkeit senkt die Dauer des Türöffnungszyklus. Dies reduziert den Temperaturverlust des Gebäudes und führt zu Energieeinsparungen. Sie optimiert ebenfalls die "Schleusen"-Funktion.

Infrarotvorhänge:

Mehrere Infrarotspots, verteilt über 2 Vorhänge, vermeiden jeglichen Kontakt von Personen mit den Türen. Ein Mikroprozessor optimiert die Verarbeitung von Informationen aus der Umgebung. Für eine dauerhafte Leistung und Stabilität zu jeder Jahreszeit.

Querverkehrsoptimierung:

Die Querverkehrsoptimierung mit einem hohen Immunitätsfilter und 2 aktiven IR-Vorhängen gewährleistet einen optimalen Betrieb mit viel Fußgängerquerverkehr. Die Tür öffnet sich nur wenn ein Fußgänger sich sowohl im Radarfeld als auch im Infrarotfeld (IR-Vorhänge) befindet. Dadurch kommen ungewünschte Erfassungen nur selten vor.

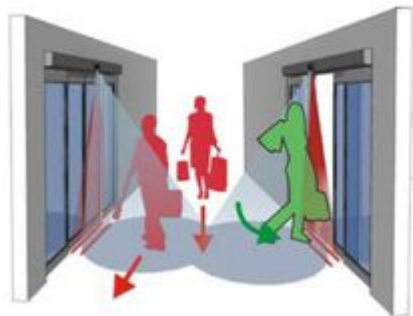

dokaID ixio

34IK05

Z Automatische Fluchtweg-Schiebeschwenktüranlage in feingerahmter Ausführung (Autom.Schiebeschwenktüranl.), mit austauschbarer Laufschiene. Kämpferkonstruktion für Durchgangsmontage mit Fahrflügeln und Seitenteilen. Sicherheitssoftware zur statischen und dynamischen Kraftbegrenzung. Stromlos öffnend (Akkupaket), mit Selbstregulierung und -überwachung der Türflügelbewegung. Ausstattung mit zwei selbstüberwachten Infrarot-Lichtvorhängen und zwei Radarmeldern. Schaltprogramme Aus, Ausgang, Dauerauf, Automatik, selbstregelnd Teiloffen, Nacht-Bank. Gefertigt nach den Richtlinien für kraftbetätigte Fenster, Türen und Tore, ASR 1.7, AutSchR, DIN 18650-1, 2 und den UVV und VDE-Vorschriften, jeweils neueste Auflage. Fertigung nach ISO 9000 zertifiziert. Anschluß an 230 V AC, 50 Hz.

Antriebshöhe: 200 mm

Farbe der sichtbaren Bestandteile: RAL-Farbe nach Wahl des AG

Kämpferkonstruktion: Durchgangsmontage ohne Oberlicht

Verglasung: Isolierglas 22 mm, $U \leq 1 \text{ W}/(\text{m}^2\cdot\text{K})$, aus VSG-Sicherheitsglas, klar (ISO22) bzw. nach Erfordernis Glasstatik; Glaskennzeichnung nach OIB Richtlinie, gemäß ÖNORM B 1600.

Verriegelung: elektromechanische Kombiverriegelung mit mechanischer Handentriegelung

Bodenführung: Oberflurführung als geteilte Bodenschiene im Seitenteilbereich

Nebenkantenabsicherung durch Sicherheitssoftware zur Absicherung der Nebenschließkante bei Sicherheitsabständen kleiner als 200 mm durch Kraftbegrenzung

Programmschalter: abschließbar, extern in Unterputzausführung

34IK05A

Z Autom.Schiebeschwenktüranl. 1-fl ISO22+1xSF _____

einflügelig

Abmessungen:

- Gesamtbreite B (mind. $2 \times \text{LW} + 260 \text{ mm}$):
- Gesamthöhe H (LH + 200 mm)
- Durchgangswerte LW (mind. 1000 mm):
- Fluchtwegbreite F ($2 \times \text{LW} + 30 \text{ mm}$)
- Durchgangshöhe LH (2100 – 2500 mm):

zB. Type SST Flex von dormakaba oder Gleichwertiges.

Angebotenes Erzeugnis:(.....)

Kriterien der Gleichwertigkeit: Technische Ausstattung, Design

L: S: EP: 0,00 Stk PP:

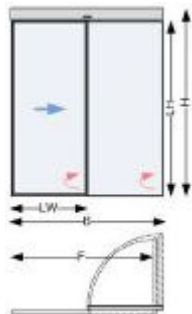

dokalk sst11

34IK06

Z Automatische Fluchtweg-Schiebeschwenktüranlage in feingerahmter Ausführung (Autom.Schiebeschwenktüranl.), mit austauschbarer Laufschiene. Kämpferkonstruktion für Durchgangsmontage mit Fahrflügeln und Seitenteilen. Sicherheitssoftware zur statischen und dynamischen Kraftbegrenzung. Stromlos öffnend (Akkupaket), mit Selbstregulierung und -überwachung der Türflügelbewegung. Ausstattung mit zwei selbstüberwachten Infrarot-Lichtvorhängen und zwei Radarmeldern. Schaltprogramme Aus, Ausgang, Dauerauf, Automatik, selbstregelnd Teiloffen, Nacht-Bank. Gefertigt nach den Richtlinien für kraftbetätigte Fenster, Türen und Tore, ASR 1.7, AutSchR, DIN 18650-1, 2 und den UVV und VDE-Vorschriften, jeweils neueste Auflage. Fertigung nach ISO 9000 zertifiziert. Anschluß an 230 V AC, 50 Hz.

Antriebshöhe: 200 mm

Farbe der sichtbaren Bestandteile: RAL-Farbe nach Wahl des AG

Kämpferkonstruktion: Durchgangsmontage, freitragend mit Antrieb und Steuerung

Verglasung: Isolierglas 22 mm, $U \leq 1 \text{ W}/(\text{m}^2\cdot\text{K})$, aus VSG-Sicherheitsglas, klar (ISO22) bzw. nach Erfordernis Glasstatik; Glaskennzeichnung nach OIB Richtlinie, gemäß ÖNORM B 1600.

Verriegelung: elektromechanische Kombiverriegelung mit mechanischer Handentriegelung

Bodenführung: Oberflurführung als geteilte Bodenschiene im Seitenteilbereich

Nebenkantenabsicherung durch Sicherheitssoftware zur Absicherung der Nebenschließkante bei Sicherheitsabständen kleiner als 200 mm durch Kraftbegrenzung

Programmschalter: abschließbar, extern in Unterputzausführung

34IK06A

Z Autom.Schiebeschwenktüranl. 1-fl ISO22+1xSF+OL_____

einflügelig mit Oberlicht (OL)

Abmessungen:

- Gesamtbreite B (mind. $2 \times \text{LW} + 260 \text{ mm}$): _____
- Gesamthöhe H (mm): _____
- Durchgangswerte LW (mind. 1000 mm): _____
- Fluchtwegbreite F ($2 \times \text{LW} + 30 \text{ mm}$)
- Durchgangshöhe LH (2100 – 2500 mm): _____

zB. Type SST Flex von dormakaba oder Gleichwertiges.

Angebotenes Erzeugnis:(.....)

Kriterien der Gleichwertigkeit: Technische Ausstattung, Design

L: S: EP: 0,00 Stk PP:

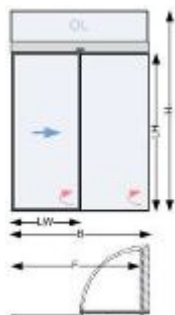

dokalk sst11ol

34IK11

Z Automatische Fluchtweg-Schiebeschwenktüranlage in feingerahmter Ausführung (Autom.Schiebeschwenktüranl.), mit austauschbarer Laufschiene. Kämpferkonstruktion für Durchgangsmontage mit Fahrflügeln und Seitenteilen. Sicherheitssoftware zur statischen und dynamischen Kraftbegrenzung. Stromlos öffnend (Akkupaket), mit Selbstregulierung und -überwachung der Türflügelbewegung. Ausstattung mit zwei selbstüberwachten Infrarot-Lichtvorhängen und zwei Radarmeldern. Schaltprogramme Aus, Ausgang, Dauerauf, Automatik, selbstregelnd Teiloffen, Nacht-Bank. Gefertigt nach den Richtlinien für kraftbetätigte Fenster, Türen und Tore, ASR 1.7, AutSchR, DIN 18650-1, 2 und den UVV und VDE-Vorschriften, jeweils neueste Auflage. Fertigung nach ISO 9000 zertifiziert. Anschluß an 230 V AC, 50 Hz.

Antriebshöhe: 200 mm

Farbe der sichtbaren Bestandteile: RAL-Farbe nach Wahl des AG

Kämpferkonstruktion: Durchgangsmontage ohne Oberlicht

Verglasung: Isolierglas 22 mm, $U \leq 1 \text{ W}/(\text{m}^2\cdot\text{K})$, aus VSG-Sicherheitsglas, klar (ISO22) bzw. nach Erfordernis Glasstatik; Glaskennzeichnung nach OIB Richtlinie, gemäß ÖNORM B 1600.

Verriegelung: elektromechanische Kombiverriegelung mit mechanischer Handentriegelung

Bodenführung: Oberflurführung als geteilte Bodenschiene im Seitenteilbereich

Nebenkantenabsicherung durch Sicherheitssoftware zur Absicherung der Nebenschließkante bei Sicherheitsabständen kleiner als 200 mm durch Kraftbegrenzung

Programmschalter: abschließbar, extern in Unterputzausführung

34IK11A

Z Autom.Schiebeschwenktüranl. 2-fl ISO22+2xSF _____

zweiflügelig

Abmessungen:

- Gesamtbreite B (mind. $2 \times \text{LW} + 210 \text{ mm}$):
- Gesamthöhe H (LH + 200 mm)
- Durchgangswerte LW (mind. 1000 mm):
- Fluchtwegbreite F ($2 \times \text{LW} + 30 \text{ mm}$)
- Durchgangshöhe LH (2100 – 2500 mm):

zB. Type SST Flex von dormakaba oder Gleichwertiges.

Angebotenes Erzeugnis:(.....)

Kriterien der Gleichwertigkeit: Technische Ausstattung, Design

L: S: EP: 0,00 Stk PP:

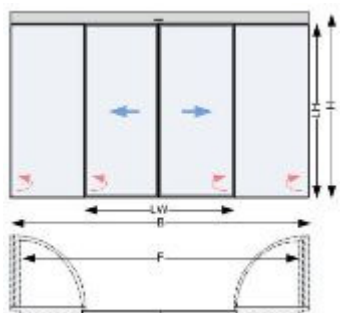

dokalk sst1

34IK12

Z Automatische Fluchtweg-Schiebeschwenktüranlage in feingerahmter Ausführung (Autom.Schiebeschwenktüranl.), mit austauschbarer Laufschiene. Kämpferkonstruktion für Durchgangsmontage mit Fahrflügeln und Seitenteilen. Sicherheitssoftware zur statischen und dynamischen Kraftbegrenzung. Stromlos öffnend (Akkupaket), mit Selbstregulierung und -überwachung der Türflügelbewegung. Ausstattung mit zwei selbstüberwachten Infrarot-Lichtvorhängen und zwei Radarmeldern. Schaltprogramme Aus, Ausgang, Dauerauf, Automatik, selbstregelnd Teiloffen, Nacht-Bank. Gefertigt nach den Richtlinien für kraftbetätigte Fenster, Türen und Tore, ASR 1.7, AutSchR, DIN 18650-1, 2 und den UVV und VDE-Vorschriften, jeweils neueste Auflage. Fertigung nach ISO 9000 zertifiziert. Anschluß an 230 V AC, 50 Hz.

Antriebshöhe: 200 mm

Farbe der sichtbaren Bestandteile: RAL-Farbe nach Wahl des AG

Kämpferkonstruktion: Durchgangsmontage, freitragend mit Antrieb und Steuerung

Verglasung: Isolierglas 22 mm, $U \leq 1 \text{ W}/(\text{m}^2\cdot\text{K})$, aus VSG-Sicherheitsglas, klar (ISO22) bzw. nach Erfordernis Glasstatik; Glaskennzeichnung nach OIB Richtlinie, gemäß ÖNORM B 1600.

Verriegelung: elektromechanische Kombiverriegelung mit mechanischer Handentriegelung

Bodenführung: Oberflurführung als geteilte Bodenschiene im Seitenteilbereich

Nebenkantenabsicherung durch Sicherheitssoftware zur Absicherung der Nebenschließkante bei Sicherheitsabständen kleiner als 200 mm durch Kraftbegrenzung

Programmschalter: abschließbar, extern in Unterputzausführung

34IK12A

Z Autom.Schiebeschwenktüranl. 2-fl ISO22+2xSF+OL_____

zweiflügelig mit Oberlicht (OL)

Abmessungen:

- Gesamtbreite B (mind. $2 \times \text{LW} + 210 \text{ mm}$): _____
- Gesamthöhe H (mm): _____
- Durchgangswerte LW (mind. 1000 mm): _____
- Fluchtwegbreite F ($2 \times \text{LW} + 30 \text{ mm}$)
- Durchgangshöhe LH (2100 – 2500 mm): _____

zB. Type SST Flex von dormakaba oder Gleichwertiges.

Angebotenes Erzeugnis:(.....)

Kriterien der Gleichwertigkeit: Technische Ausstattung, Design

L: S: EP: 0,00 Stk PP:

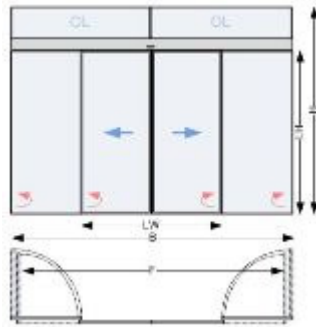

dokaIK sst1+ol

34IK45 Z Aufzahlung (Az) auf Automatische Schiebeschwenktüranlagen

34IK45C Z **Az Autom.Schiebeschwenktüranl. f.Unterflur Bodenschiene**

für eine Unterflurführung als durchgehende Bodenschiene als Schutz gegen Einbruch und Windlasten.

L: S: EP: 0,00 PA PP:

34IK50 Z Aufzahlung (Az) auf Automatische Schiebeschwenktüranlagen

34IK50A Z **Az Autom.Schiebeschwenktüranl. f.Sonderglas n.Angabe**

für Sonderverglasung.

Beschreibung:

L: S: EP: 0,00 Stk PP:

34IK70 Z Aufzahlung (Az) auf Automatische Schiebeschwenktüranlagen

34IK70C Z **Az Autom.Schiebeschwenktüranl. f.Funktion Nacht-Bank**

für Flip-Flop-Funktion (Stromstoß): Im Basisbetrieb öffnet der Antrieb nach Impulsgabe am Nacht-Bank Eingang (Schlüsseltaster) die Tür; nach Ablauf der Offenhaltezeit wird diese wieder geschlossen. Nach Aktivierung der Flip-Flop-Funktion wird die Tür durch die erste Impulsgabe am Nacht-Bank Eingang geöffnet, bleibt nach Erreichen in der Dauer auf Position stehen und schließt erst wieder nachdem der zweite Impuls am Nacht-Bank Eingang erfolgt ist. Die Länge der Dauer auf Periode ist nicht begrenzt. Parallel steht an allen anderen Impulsgebereingängen weiterhin die normale Offenhaltezeit zur Verfügung. Die Rauchmelder sind in jedem Fall der Dauerauf Funktion übergeordnet.

L: S: EP: 0,00 Stk PP:

34IK70F Z **Az Autom.Schiebeschwenktüranl f.Funktion Sicherheitsschleuse**

für Funktion Sicherheitsschleuse (die Öffnung erfolgt nur wenn alle anderen, Schleusen abhängigen Türen geschlossen sind).

L: S: EP: 0,00 Stk PP:

- 34IK70K** **Z** **Az Autom.Schiebeschwenktüranl. f.USV-Versorgung**
für externe USV-Versorgung für 30 min. Dauerbetrieb.

L: S: EP: 0,00 Stk PP:
- 34IK70P** **Z** **Az Autom.Schiebeschwenktüranl. f.Interface EIB/KNX-Bus**
für Interface EIB/KNX. Die Antriebe lassen sich über die EIB/KNX-Schnittstelle in Verbindung mit Türmanagementsoftware visualisieren (Betriebs- und Bewegungszustände), fernsteuern und vollständig parametrieren. Das Modul wird im Antrieb montiert. Die Vernetzung erfolgt über einen 2-Draht EIB/KNX-Bus.

L: S: EP: 0,00 Stk PP:
- 34IK80** **Z** **Aufzahlung (Az) auf Automatische Schiebeschwenktüranlagen**
- 34IK80G** **Z** **Az Autom.Schiebeschwenktüranl. f.Sonderfarbe n.Wahl AG**
für Sonderfarbe abweichend von RAL der Leichtmetallteile nach Wahl des AG.

L: S: EP: 0,00 Stk PP:
- 34JA** **Z** **Türschließer und Drehtürantriebe (dormakaba)**
Version: 2024-08
Im Folgenden ist das Liefern und Montieren bzw. der Einbau von Türschließer und Drehflügeltürantriebe als ein Element von geprüften Drehflügeltüren (Brandschutztüren, Fluchttüren EN 179, Paniktüren EN 1125,...) beschrieben.
Die Verantwortung für die ordnungsgemäße Zusammenstellung, Krafteinstellung, Montage und Prüfung unterliegt dem Auftragnehmer. Für diesen Fall unterliegen Türblatt- und Türtechnikhersteller und beteiligte Systemlieferanten der Informationspflicht.
1. Funktionsumfang:
Türschließermodus: Im Türschließermodus ist der Antrieb für die manuelle Begehung optimiert. Diese Betriebsart wird verwendet, wenn die Türen hauptsächlich manuell begangen werden und ein Türschließer ähnliches Verhalten gewünscht wird.
Automatikmodus: Der Automatik Modus ist für die vorwiegend automatische Begehung nach Impulsgabe durch einen Bewegungsmelder oder Taster ausgelegt. Trifft die Tür während des Schließvorganges auf ein Hindernis, reversiert der Antrieb. Mit Aktivierung des Automatik Modus steht auch die Windlastregelung zur Verfügung. Trotzdem können die Türen auch manuell begangen werden.
Windlastregelung: Die Antriebe sind zum Einsatz an Außentüren, die wechselnden Windlasten ausgesetzt sind, oder an Türen im Innenbereich, die Räume trennen, in denen Druckunterschiede (zB. durch Druckbelüftungsanlage) auftreten können, besonders geeignet. Im Automatik Modus überwacht die Windlastregelung die tatsächliche Fahrgeschwindigkeit und greift ausgleichend ein, wenn die Fahrgeschwindigkeit vom eingestellten Wert abweicht. Der Antrieb kann bis zu 150 N an der Hauptschließkante zur Verfügung stellen, die dann zum Ausgleich von Umwelteinflüssen genutzt werden können.
Servounterstützung: Diese Funktion kann im Türschließer Modus aktiviert werden. Es erfolgt dann eine Servounterstützung während der manuellen Öffnung, sobald die Tür geöffnet wurde. Die Servounterstützung (Servo) wird automatisch an die eingestellte Türschließergröße angepasst. Die Stärke der Servounterstützung ist einstellbar, so dass die Anforderungen der ÖNORM B 1600, CEN/TR 15894, BS8300/2100 selbst bis zu EN 6 erfüllt werden. Mit dieser Funktion kann die Anforderungen der EN 1154 und gleichzeitig im Normalbetrieb ein barrierefreier Zugang bereitgestellt werden.

2. Umweltschutz, Nachhaltigkeit, Ökologie:

Die Produkte müssen nach den Gesichtspunkten des Umweltmanagements, Nachhaltigkeit und Ökologie gefertigt und geprüft sein. Dieses ist anhand einer nationalen oder internationalen Zertifizierung zB. ÖNORM EN ISO 14001 oder vergleichbare akkreditierte Prüfstelle zu belegen. Ebenso ist eine Umwelt-Produktdeklaration EPD nach ISO 14025 bzw. EN 15804 oder vergleichbare akkreditierte Prüfstelle vorzuweisen, die den gesamten ökologischen Lebensweg der Anlagen von der Herstellung, Verpackung, Nutzung, Nachnutzung, Wiederverwendungs-, Rückgewinnungs-, und Recyclingpotential bestätigt.

3. Brandfallsteuerung ÖNORM F3001:

Alle Drehflügeltürantriebe und Türschließer mit Festhaltefunktion sind mittels potentialfreien Kontakteingang sowie einem Eingang für 24 V Brandmeldedauerspannung zu einem Brandfallsteuersystem gemäß ÖNORM F 3001 ausgestattet. Zweck der Brandfallsteuerung ist das Schließen von Brandschutztüren in Abhängigkeit vom Betriebszustand einer Brandmeldeanlage.

4. Barrierefreiheit OIB Richtlinie 4 Nutzungssicherheit und Barrierefreiheit, ÖNORM B1600, CEN/TR 15894:2009, Abschnitt B.6.4.3.2:

Türflügel müssen leicht zu öffnen sein. Selbstschließeinrichtungen mit Freilauffunktion oder Offenhaltung (zB. in Kombination mit Brandmeldeanlage), Gleitschienentürschließer mit einem stark abfallenden Öffnungsmoment für leichtes Türöffnen (DIN SPEC 1104:2009, Abschnitt B.6.4.3.2 bzw. CEN/TR 15894:2009, Abschnitt B.6.4.3.2) bzw. eine Kombination von beiden, kraftunterstützte Antriebe oder Vollautomatik-Drehtürantriebe sind gemäß

- ÖNORM B 1600 - Barrierefreies Bauen
- OIB-Richtlinie 4, Nutzungssicherheit und Barrierefreiheit
- DIN SPEC 1104 – DIN Fachbericht CEN/TR 15894 – Schlösser und Baubeschläge – Türbeschläge zur Nutzung durch Kinder, ältere und behinderte Personen in privaten und öffentlichen Gebäuden

entsprechend den Türparametern und Anforderungen einzusetzen.

Bei Türen mit Brandschutzanforderungen aber auch Gebäudeeingangstüren im nicht-öffentlichen Bereich darf das Öffnungsmoment der Türschließer-Größe 3 nach ÖNORM EN 1154 nicht überschritten werden. Bei Türen ohne Brandschutzanforderungen (wie z. B. zur Vermeidung von Geruchsbelästigung in WC-Anlagen,...) ist die Türschließer-Größe 1 oder 2 nach ÖNORM EN 1154 zu verringern.

5. Abnahmeprüfung (TÜV):

Motorkraftbetriebene Türen und Tore müssen gem. § 7 AM-VO vor der ersten Inbetriebnahme einer Abnahmeprüfung durch TÜV, vergleichbare akkreditierte Prüfstelle oder Ziviltechniker unterzogen werden. Die Prüfkosten sind in die Einheitspreise einzukalkulieren.

6. Wartung/Gewährleistung:

Eine regelmäßige Jahreswartung oder technische Überprüfung durch Fachmonteure des Herstellers (kostenpflichtig) ist Grundlage für eine 24-monatige Gewährleistung, welche mit der vorgeschriebenen Abnahmeprüfung beginnt. Der Auftragnehmer übernimmt die fachmännische Sicherheitsüberprüfung lt. "§ 8 AM-VO - Wiederkehrende Prüfung", welche mindestens einmal im Kalenderjahr, jedoch längstens im Abstand von 15 Monaten durchzuführen ist, und die Wartung der Anlagen nach den gesetzlichen Vorgaben, insbesondere deren Sicherheitsvorrichtungen auf einwandfreie Funktion, sowie das Reinigen und Schmieren der Anlagen. Die mit dieser laufenden Wartung verbundenen Kosten einschließlich der hierzu erforderlichen Kleinteile, Schmier-, Reinigungsmittel usw. sind durch den angeführten Pauschalpreis abgegolten. Ein verlängerter Garantiezeitraum ist durch eine eigene Wartungsposition geregelt (zB. Grundwartung, Vollwartung). Leistungen, welche außer dem Bereich der Service- und Wartungsarbeiten fallen, insbesondere das Beheben von Störungen durch unsachgemäße Bedienung oder Vandalismus gehen zu Lasten des Eigentümers, wenn es sich nicht um Garantieleistungen durch optionale Serviceverträge handelt. In diesen Fällen ist der Hersteller bzw. berechnigte Fachfirma berechnigt, die Behebung von Störungen sowie die Lieferung und Montage der für die einwandfreie Funktion der Türanlagen notwendigen Ersatzteile gesondert in Rechnung zu stellen

7. Aufzahlungen/Zubehör/Einbauteile:

Positionen für Aufzahlungen, Zubehör und Einbauteile beschreiben

Ergänzungen/Erweiterungen/Varianten zu vorangegangenen Positionen (Leistungen) und werden nur aus dem System oder der Auswahl von Produkten des Herstellers der Grundposition angeboten bzw. ausgeführt.

34JA00 Z Folgende Angaben und Anforderungen an die Art und Weise der Leistungserbringung gelten als vereinbart und sind in die Einheitspreise einkalkuliert.

34JA00B Z Funktionsbeschreibung Druckbelüftung

Sind alle Türen im druckbelüfteten Bereich geschlossen, so wird ein kontrollierter Überdruck von etwa 50 Pa aufgebaut. Die Türöffnungskraft darf an keiner Tür >100 N betragen. Bei Türen, die aus dem druckbelüfteten Bereich heraus öffnen (zB. Ausgangstür ins Freie, Wohnungseingangstüren,...) muss der Türschließer so stark ausgelegt sein, dass die Tür auch gegen den Überdruck sicher schließt. Dieses wurde mit diesem Leitprodukt berücksichtigt. Das angebotene Produkt hat diese technischen Spezifikation zu erfüllen und zu belegen.

34JA00C Z Funktionsbeschreibung Handauslösung bei Feststellanlagen

Jede Feststellvorrichtung muss auch von Hand ausgelöst werden können, ohne dass die Funktionsbereitschaft der Auslösevorrichtung beeinträchtigt wird. Bei Türschließern mit elektromagnetischer Feststellung (EMF) kann diese durch geringen Druck auf das Türblatt oder Auslösetaster aufgehoben werden. Werden Haftmagnete oder Freilauftürschließer (FL) verwendet, erfolgt die Auslösung ausschließlich über einen Taster. Der hierfür verwendete Handauslöser muss rot sein und die Aufschrift "Tür schließen" tragen. Der Taster muss sich in unmittelbarer Nähe des Abschlusses befinden und darf durch den festgestellten Abschluss nicht verdeckt sein.

34JA00I Z Autom.Drehflügeltürantriebe Absicherung m.LaserScanner

Absicherung von Automatischen Drehtürantrieben gemäß EN 16005, TÜV mittels LASER Scanner/ Lichtlaufzeitmessung

Betriebszustand – kraftbetätigte Öffnungsfahrt (Absicherung Nebenschließkante):

Absicherung gegen Quetschen:

1. Begrenzung der dynamischen Türflügelkräfte

Absicherung gegen Einklemmen:

1. Fingerschutzzone aus 100 Messpunkten aufgeteilt auf 16 Grad, der ein Einklemmen kleiner Körperteile an dieser Gefahrenstelle vermeidet.

Betriebszustand – Schließfahrt (Absicherung Hauptschließkante):

Absicherung gegen Quetschen: Begrenzung der dynamischen Türflügelkräfte

Absicherung gegen Anstoßen: Lasertechnologie (Lichtlaufzeitmessung), 170 Messpunkte garantieren einen vollständigen Schutz beim Begehen der Tür (gesamte Türblattbreite und -höhe an Band- oder Bandgegenseite)



dokaJG laserscan

34JA00J Z Autom.Drehflügeltürantriebe äußere Einflussfaktoren

Die Drehflügeltürantriebe öffnen und schließen automatisch ein- oder zweiflügelige Innen- und Außentüre. Diese erfordern in punkto Sicherheit und Begehkomfort Voraussetzungen, die auch in besonderen Situationen funktionsfähig bleiben. Das angebotene Produkt hat diese technischen Spezifikation zu erfüllen und zu belegen.

Türblatt - Gewichtsberechnungen (für Türblattgewichte bis 400 kg):

- Eignungsnachweis für sehr hohe Türgewichte bis zu 400 kg. Eine Türgewichtsberechnung

für das angebotene Türelement ist nach Aufforderung des AG in einem Beiblatt beizulegen.

Türblatt - Windlastberechnungen (Außentüren, Druckbelüftungsanlagen):

- Eignungsnachweis für den Einsatz bei Windlasten oder Druckunterschiede auf den Türflügeln. Eine Windlastberechnung für das angebotene Türelement ist nach Aufforderung des AG in einem Beiblatt beizulegen.

Türblatt - Absicherungssensorik:

- Die Türblattabsicherung muss unabhängig von der Bodenbeschaffenheit (Gitterrost, Reinstreifmatten, reflektierende oder feuchte Böden...) und von der direkten Türumgebung (Handlauf, Griffstange, Wand, Heizkörper, Abfallbehälter...) abgesichert werden.

34JA00K Z Autom.Drehflügeltürantriebe bei Spannungsausfall

Funktionsbeschreibung Drehflügeltürantrieb bei Ausfall der Spannungsversorgung:

- Tür kann manuell geöffnet werden (Fluchtwegszulassung – Funktionsweise wie herkömmlicher Türschließer – Kraftaufwand je nach Türgeometrie und Gewicht)

Funktionsbeschreibung Drehflügeltürantrieb bei Ausfall der Spannungsversorgung - USV-versorgt (extern oder als Aufzählungsposition definiert):

- Tür in Automatikbetrieb – je nach Türausstattung kann bis zu 1 Stunde Versorgung überbrückt werden
- danach: Tür kann manuell geöffnet werden (Fluchtwegszulassung – Funktionsweise wie herkömmlicher Türschließer – Kraftaufwand je nach Türgeometrie und Gewicht)

Funktionsbeschreibung Drehflügeltürantrieb bei Ausfall der Spannungsversorgung - Netzersatz (Generator) kommt nach wenigen Sekunden:

- Tür kann manuell geöffnet werden (Fluchtwegszulassung – Funktionsweise wie herkömmlicher Türschließer – Kraftaufwand je nach Türgeometrie und Gewicht)
- Nach Spannungswieder benötigt der Antrieb ca. 10 sec Parametrierungszeit
- Nach Berücksichtigung der Spannungswiederkehr und Parametrierungszeit ist der Automatikbetrieb wieder gewährleistet

Funktionsbeschreibung Drehflügeltürantrieb bei Ausfall der Spannungsversorgung - USV-versorgt (extern oder als Aufzählungsposition definiert) + Netzersatz (Generator) kommt nach 15 Sekunden:

- Tür permanent in Automatikbetrieb

34JA00L Z Autom.Drehflügeltürantriebe Brandfallsteuerung Manuell

Funktionsbeschreibung Drehflügeltürantrieb im Brandfall (Anschluss an Brandmeldeanlage):

- Steuerung wird deaktiviert
- Tür kann manuell geöffnet werden (Fluchtwegszulassung – Funktionsweise wie herkömmlicher Türschließer – Kraftaufwand je nach Türgeometrie und Gewicht)
- Ein mechanisches Schließen gewährleistet die sichere Erfüllung des Brandschutzzieles - Funktionsweise wie herkömmlicher Türschließer
- Die Funktionsweise im Brandfall ist lt. Brandschutzkonzept ist von der zuständigen Behörde freizugeben.

34JA00M Z Autom.Drehflügeltürantriebe Brandfallsteuerung Automatik

Funktionsbeschreibung Drehflügeltürantrieb im Brandfall (Anschluss an Brandmeldeanlage):

- Antrieb wird USV-versorgt (extern oder als Aufzählungsposition definiert)
- Dauerfunktion wird deaktiviert
- Vollantrieb funktioniert weiter
- Tür schließt automatisch nach jeden Durchgang

- nach Ablauf der USV-Kapazität kann die Tür manuell geöffnet werden (Fluchtwegszulassung – Funktionsweise wie herkömmlicher Türschließer – Kraftaufwand je nach Türgeometrie und Gewicht)
- Ein mechanisches Schließen gewährleistet die sichere Erfüllung des Brandschutzzieles
- Die Funktionsweise im Brandfall ist lt. Brandschutzkonzept ist von der zuständigen Behörde freizugeben.

34JA03 Z Im Türblatt oder in der Zarge integrierter Gleitschienen-Türschließer (Integr.Gleitschientürschließer) nach EN 1154 mit stark abfallendem Öffnungsmoment für leichtes Türöffnen gemäß ÖNORM B 1600, OIB-Richtlinie 4 und DIN SPEC 1104, Schließkraft, Schließgeschwindigkeit und Endschlag sind stufenlos einstellbar. Öffnungsbegrenzung mechanisch gedämpft. DIN-L und DIN-R verwendbar, mit Gleitschiene. Öffnungswinkel max. 120°. Adaption zu unterschiedlichen Falzraummaßen möglich. Ausführung wahlweise Türblattmontage/ Bandseite oder Sturzmontage/Bandseite. Wird eine 2-flügelige Tür über den Standflügel geöffnet, nimmt die am Standflügel montierte Mitnehmerklappe den Gangflügel soweit mit, dass der Stützhebel bzw. der Regelarm des Schließfolgereglers den Gangflügel abstützen kann und damit die richtige Schließfolge der Tür sicher stellt, die maximale Gang-(+Steh)flügelbreite (in mm) sind im Positionstext angegeben, Farbe Leichtmetallteile: silberfarbig

34JA03A Z Integr.Gleitschientürschließer 1-fl b.1100mm EN2-4

einflügelig. Barrierefreie Türöffnung bis zu einer Türblattbreite von 1100 mm.

zB. Type ITS 96 EN 2-4 von dormakaba oder Gleichwertiges.

Angebotenes Erzeugnis:(.....)

Kriterien der Gleichwertigkeit: beschriebener Funktionsumfang, Eignung für leichtes Türöffnen entlang barrierefreier Fluchtwege gemäß ÖNORM B 1600:2023 mit stark abfallendem Öffnungsmoment.

L: S: EP: 0,00 Stk PP:



dokaJA ITS1

34JA03B Z Integr.Gleitschientürschließer 1-fl b.1400mm EN3-6

einflügelig. Barrierefreie Türöffnung bis zu einer Türblattbreite von 1250 mm.

zB. Type ITS 96 EN3-6 von dormakaba oder Gleichwertiges.

Angebotenes Erzeugnis:(.....)

Kriterien der Gleichwertigkeit: beschriebener Funktionsumfang, Eignung für leichtes Türöffnen entlang barrierefreier Fluchtwege gemäß ÖNORM B 1600:2023 mit stark abfallendem Öffnungsmoment.

L: S: EP: 0,00 Stk PP:



dokaJA ITS1

34JA03C Z Integr.Gleitschienentürschließer 2-fl b.2200mm EN2-4

zweiflügelig, mit Mitnehmerklappe und integrierte mechanische Schließfolgeregelung. Barrierefreie Türöffnung bis zu einer Türblattbreite von 1100 mm.

zB. Type ITS 96 GSR EN 2-4 von dormakaba oder Gleichwertiges.

Angebotenes Erzeugnis:(.....)

Kriterien der Gleichwertigkeit: beschriebener Funktionsumfang, Eignung für leichtes Türöffnen entlang barrierefreier Fluchtwege gemäß ÖNORM B 1600:2023 mit stark abfallendem Öffnungsmoment.

L: S: EP: 0,00 Stk PP:



dokaJA ITS4

34JA03D Z Integr.Gleitschienentürschließer 2-fl b.2800mm EN3-6

zweiflügelig mit Mitnehmerklappe und integrierte mechanische Schließfolgeregelung. Barrierefreie Türöffnung bis zu einer Türblattbreite von 1250 mm.

zB. Type ITS 96 GSR EN 3-6 von dormakaba oder Gleichwertiges.

Angebotenes Erzeugnis:(.....)

Kriterien der Gleichwertigkeit: beschriebener Funktionsumfang, Eignung für leichtes Türöffnen entlang barrierefreier Fluchtwege gemäß ÖNORM B 1600:2023 mit stark abfallendem Öffnungsmoment.

L: S: EP: 0,00 Stk PP:



dokaJA ITS4

34JA03E Z Integr.Gleitschienentürschließer 1-fl b.1100mm EN2-4 EMF

einflügelig, mit elektromechanischer Feststellung und Anschluß an die Brandmeldeanlage oder Rauchmeldezentrale (EMF). Barrierefreie Türöffnung bis zu einer Türblattbreite von 1100 mm.

zB. Type ITS 96 EMF EN 2-4 von dormakaba oder Gleichwertiges.

Angebotenes Erzeugnis:(.....)

Kriterien der Gleichwertigkeit: beschriebener Funktionsumfang, Eignung für leichtes Türöffnen entlang barrierefreier Fluchtwege gemäß ÖNORM B 1600:2023 mit stark abfallendem Öffnungsmoment nach Auslösung der Feststellung.

L: S: EP: 0,00 Stk PP:



dokaJA ITSEMF2

34JA03F Z Integr.Gleitschienentürschließer 1-fl b.1400mm EN3-6 EMF

einflügelig, mit elektromechanischer Feststellung und Anschluß an die Brandmeldeanlage oder Rauchmeldezentrale (EMF). Barrierfreie Türöffnung bis zu einer Türblattbreite von 1250 mm.
 zB. Type ITS 96 EMF EN 3-6 von dormakaba oder Gleichwertiges.

Angebotenes Erzeugnis:(.....)

Kriterien der Gleichwertigkeit: beschriebener Funktionsumfang, Eignung für leichtes Türöffnen entlang barrierefreier Fluchtwege gemäß ÖNORM B 1600:2023 mit stark abfallendem Öffnungsmoment nach Auslösung der Feststellung.

L: S: EP: 0,00 Stk PP:



dokaJA ITSEMF2

34JA03G Z Integr.Gleitschienentürschließer 2-fl b.2200mm EN2-4 EMF1

zweiflügelig, mit integriertem Schließfolgeregler und Mitnehmerklappe, Elektromechanische Feststellung am Standflügel, Anschluß an die Brandmeldeanlage oder Rauchmeldezentrale (EMF1). Barrierfreie Türöffnung bis zu einer Türblattbreite von 1100 mm.

zB. Type ITS 96 GSR-EMF EN 2-4 von dormakaba oder Gleichwertiges.

Angebotenes Erzeugnis:(.....)

Kriterien der Gleichwertigkeit: beschriebener Funktionsumfang, Eignung für leichtes Türöffnen entlang barrierefreier Fluchtwege gemäß ÖNORM B 1600:2023 mit stark abfallendem Öffnungsmoment nach Auslösung der Feststellung.

L: S: EP: 0,00 Stk PP:



dokaJA ITSEMF4

34JA03H Z Integr.Gleitschienentürschließer 2-fl b.2800mm EN3-6 EMF1

zweiflügelig, mit integriertem Schließfolgeregler und Mitnehmerklappe, Elektromechanische Feststellung am Standflügel, Anschluß an die Brandmeldeanlage oder Rauchmeldezentrale (EMF1). Barrierfreie Türöffnung bis zu einer Türblattbreite von 1250 mm.

zB. Type ITS 96 GSR-EMF EN 3-6 von dormakaba oder Gleichwertiges.

Angebotenes Erzeugnis:(.....)

Kriterien der Gleichwertigkeit: beschriebener Funktionsumfang, Eignung für leichtes Türöffnen entlang barrierefreier Fluchtwege gemäß ÖNORM B 1600:2023 mit stark abfallendem Öffnungsmoment nach Auslösung der Feststellung.

L: S: EP: 0,00 Stk PP:



dokaJA ITSEMF4

34JA03I Z Integr.Gleitschienentürschließer 2-fl b.2200mm EN2-4 EMF2

zweiflügelig, mit integriertem Schließfolgeregler und Mitnehmerklappe, Elektromechanische Feststellung am Gang- und Standflügel, Anschluß an die Brandmeldeanlage oder Rauchmeldezentrale (EMF2). Barrierefreie Türöffnung bis zu einer Türblattbreite von 1100 mm.

zB. Type ITS 96 GSR-EMF EN2-4 von dormakaba oder Gleichwertiges.

Angebotenes Erzeugnis:(.....)

Kriterien der Gleichwertigkeit: beschriebener Funktionsumfang, Eignung für leichtes Türöffnen entlang barrierefreier Fluchtwege gemäß ÖNORM B 1600:2023 mit stark abfallendem Öffnungsmoment nach Auslösung der Feststellung.

L: S: EP: 0,00 Stk PP:



dokaJA ITSEMF6

34JA03J Z Integr.Gleitschienentürschließer 2-fl b.2800mm EN3-6 EMF2

zweiflügelig, mit integriertem Schließfolgeregler und Mitnehmerklappe, Elektromechanische Feststellung am Gang- und Standflügel, Anschluß an die Brandmeldeanlage oder Rauchmeldezentrale (EMF2). Barrierefreie Türöffnung bis zu einer Türblattbreite von 1250 mm.

zB. Type ITS 96 GSR-EMF EN 3-6 von dormakaba oder Gleichwertiges.

Angebotenes Erzeugnis:(.....)

Kriterien der Gleichwertigkeit: beschriebener Funktionsumfang, Eignung für leichtes Türöffnen entlang barrierefreier Fluchtwege gemäß ÖNORM B 1600:2023 mit stark abfallendem Öffnungsmoment nach Auslösung der Feststellung.

L: S: EP: 0,00 Stk PP:



dokaJA ITSEMF6

34JA03M Z Integr.Gleitschienentürschließer 1-fl b.1400mm EN3-6 FL

einflügelig, Freilauffunktion ab Türöffnungswinkel > 0° und Anschluß an die Brandmeldeanlage oder Rauchmeldezentrale (FL), inkl. verdeckter steckbarer Kabelübergang und Taster mit Aufschrift "Tür schließen", Barrierefreie Türöffnung bis zu einer Türblattbreite von 1250 mm.

zB. Type ITS 96 FL EN 3-6 + KÜ 480 + LK 12 + HTuP von dormakaba oder Gleichwertiges.

Angebotenes Erzeugnis:(.....)

Kriterien der Gleichwertigkeit: beschriebener Funktionsumfang, Eignung für leichtes Türöffnen entlang barrierefreier Fluchtwege gemäß ÖNORM B 1600:2023 mit stark abfallendem Öffnungsmoment nach Auslösung der Freilauffunktion, Freilauffunktion ab Türöffnungswinkel 0 Grad.

L: S: EP: 0,00 Stk PP:

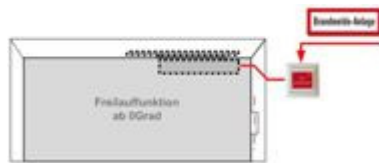

dokaJA ITSFL1

34JA03N Z Integr.Gleitschienentürschließer 2-fl b.2800mm EN3-6 FL

zweiflügelig, mit Schließfolgeregler, Freilauffunktion am Gangflügel ab Türöffnungswinkel > 0°, Mitnehmerklappe und Anschluß an die Brandmeldeanlage oder Rauchmeldezentrale (FL), inkl. verdeckter steckbarer Kabelübergang und Taster mit Aufschrift "Tür schließen", Barrierefreie Türöffnung bis zu einer Türblattbreite von 1250 mm.

zB. Type ITS 96 FL-GSR EN 3-6 + KÜ 480 + LK 12 + HTuP von dormakaba oder Gleichwertiges.

Angebotenes Erzeugnis:(.....)

Kriterien der Gleichwertigkeit: beschriebener Funktionsumfang, Eignung für leichtes Türöffnen entlang barrierefreier Fluchtwege gemäß ÖNORM B 1600:2023 mit stark abfallendem Öffnungsmoment nach Auslösung der Freilauffunktion, Freilauffunktion ab Türöffnungswinkel 0 Grad.

L: S: EP: 0,00 Stk PP:

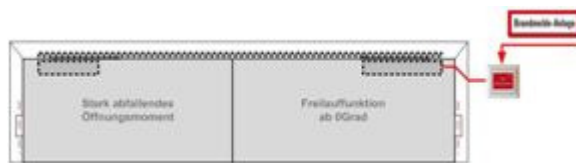

dokaJA ITSFL2

34JA03O Z Integr.Gleitschienentürschließer 1-fl b.1400mm EN3-6 FL EMF

einflügelig, Freilauffunktion ab Türöffnungswinkel > 0° mit elektromechanischer Feststellung und Anschluß an die Brandmeldeanlage oder Rauchmeldezentrale (FL), inkl. verdeckter steckbarer Kabelübergang und Taster mit Aufschrift "Tür schließen", Barrierefreie Türöffnung bis zu einer Türblattbreite von 1250 mm.

zB. Type ITS 96 FL EMF EN 3-6 + KÜ 480 + LK 12 + HTuP von dormakaba oder Gleichwertiges.

Angebotenes Erzeugnis:(.....)

Kriterien der Gleichwertigkeit: beschriebener Funktionsumfang, Eignung für leichtes Türöffnen

entlang barrierefreier Fluchtwege gemäß ÖNORM B 1600:2023 mit stark abfallendem Öffnungsmoment nach Auslösung der Freilauffunktion und Feststellung, Freilauffunktion ab Türöffnungswinkel 0 Grad.

L: S: EP: 0,00 Stk PP:

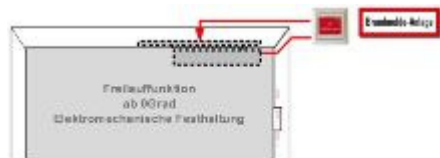

dokaJA ITSFLEMF

34JA03U Z Integr.Gleitschienentürschließer 2-fl b.2800mm EN3-6 FL EMF1

zweiflügelig, mit Schließfolgeregler, Freilauffunktion am Gangflügel ab Türöffnungswinkel > 0°, Mitnehmerklappe, Elektromechanische Feststellung am Gangflügel und Anschluß an die Brandmeldeanlage oder Rauchmeldezentrale (FL EMF1)., inkl. verdeckter steckbarer Kabelübergang und Taster mit Aufschrift "Tür schließen", Barrierefreie Türöffnung bis zu einer Türblattbreite von 1250 mm.

zB. Type ITS 96 FL EMF + ITS GSR EN 3-6 + KÜ 480 + LK 12 + HTuP von dormakaba oder Gleichwertiges.

Angebotenes Erzeugnis:(.....)

Kriterien der Gleichwertigkeit: beschriebener Funktionsumfang, Eignung für leichtes Türöffnen entlang barrierefreier Fluchtwege gemäß ÖNORM B 1600:2023 mit stark abfallendem Öffnungsmoment nach Auslösung der Freilauffunktion und Feststellung, Freilauffunktion ab Türöffnungswinkel 0 Grad.

L: S: EP: 0,00 Stk PP:

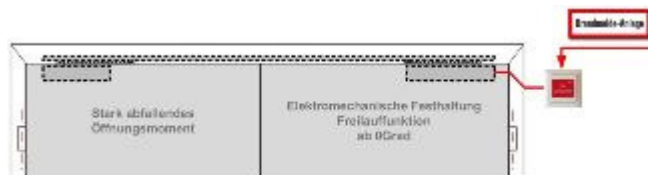

dokaJA ITSFL9

34JA03V Z Integr.Gleitschienentürschließer 2-fl b.2800mm EN3-6 FL EMF2

zweiflügelig, mit Schließfolgeregler, Freilauffunktion am Gangflügel ab Türöffnungswinkel > 0°, Mitnehmerklappe, Elektromechanische Feststellung am Gang- und Standflügel und Anschluß an die Brandmeldeanlage oder Rauchmeldezentrale (FL EMF2)., inkl. verdeckter steckbarer Kabelübergang und Taster mit Aufschrift "Tür schließen", Barrierefreie Türöffnung bis zu einer Türblattbreite von 1250 mm.

zB. Type ITS 96 FL EMF + ITS EMF GSR EN 3-6 + KÜ480 + LK 12 + HTuP von dormakaba oder Gleichwertiges.

Angebotenes Erzeugnis:(.....)

Kriterien der Gleichwertigkeit: beschriebener Funktionsumfang, Eignung für leichtes Türöffnen entlang barrierefreier Fluchtwege gemäß ÖNORM B 1600:2023 mit stark abfallendem Öffnungsmoment nach Auslösung der Freilauffunktion und Feststellung, Freilauffunktion ab Türöffnungswinkel 0 Grad.

L: S: EP: 0,00 Stk PP:

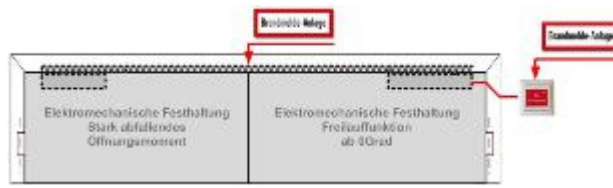

dokaJA ITSFL10

34JA04 Z **Gleitschienen-Türschließer mit zweitem Schließbereich 15°–0° für sanftes Schließen (Gleitschientürschließer-SoftFlow)**, nach EN 1154 mit stark abfallendem Öffnungsmoment für leichtes Türöffnen gemäß ÖNORM B 1600, OIB-Richtlinie 4 und DIN SPEC 1104, zweiter Schließbereich 15°–0° mit zusätzlicher Schließgeschwindigkeitsreduktion für leises Schließen (kurz SoftFlow), hydraulisch kontrollierte Öffnungsdämpfung sowie Schließverzögerung über Ventil komfortabel von vorne einstellbar. Schließkraft EN 1–6 per Akkuschrauber von vorne einstellbar, mit optischer Schließkraftanzeige, für Türen bis 300 kg Türgewicht, Temperaturbereich bis - 40 Grad, Montagekonsole mit universellem Lochgruppensystem. DIN-L und DIN-R verwendbar. Gleitschiene höhenverstellbar, maximale Gang-(+Steh)flügelbreite (in mm) sind im Positionstext angegeben, Farbe Leichtmetallteile: wahlweise schwarz, silberfarbig oder weiß

34JA04A Z **Gleitschientürschließer-SoftFlow 1-fl b.1400mm EN1-6**

einflügelig, Türblatt- oder Sturzmontage wahlweise bandseitig oder bandgegenseitig, barrierefreie Türöffnung bis zu einer Türblattbreite von 1250 mm.

zB. Type TS 98 XEA EN 1-6 von dormakaba oder Gleichwertiges.

Angebotenes Erzeugnis:(.....)

Kriterien der Gleichwertigkeit: beschriebener Funktionsumfang, zusätzliche Einstellmöglichkeit "leises Schließen", Eignung für leichtes Türöffnen entlang barrierefreier Fluchtwege gemäß ÖNORM B 1600:2023 mit stark abfallendem Öffnungsmoment.

L: S: EP: 0,00 Stk PP:

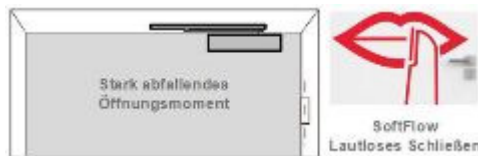

dokaJA xea1

34JA04C Z **Gleitschientürschließer-SoftFlow 2-fl b.2800mm EN1-6**

zweiflügelig, mit Mitnehmerklappe und integrierte mechanische Schließfolgeregelung mit durchgehender Verkleidung, Türblattmontage wahlweise bandseitig oder bandgegenseitig, barrierefreie Türöffnung bis zu einer Türblattbreite von 1250 mm.

zB. Type TS 98 XEA GSR EN1-6 von dormakaba oder Gleichwertiges.

Angebotenes Erzeugnis:(.....)

Kriterien der Gleichwertigkeit: beschriebener Funktionsumfang, zusätzliche Einstellmöglichkeit "leises Schließen", Eignung für leichtes Türöffnen entlang barrierefreier Fluchtwege gemäß ÖNORM B1600:2023 mit stark abfallendem Öffnungsmoment.

L: S: EP: 0,00 Stk PP:



dokaJA xea2

34JA04E Z Gleitschienentürschließer-SoftFlow 1-fl b.1250mm EN1-6 EMF

einflügelig, mit elektromechanischer Feststellung zwischen 80 - 140 Grad (Feststellpunkt ist gleichzeitig Öffnungsbegrenzung) und Anschluß an die Brandmeldeanlage oder Rauchmeldezentrale (EMF), Türblattmontage wahlweise bandseitig oder bandgegenseitig, barrierefreie Türöffnung bis zu einer Türblatbreite von 1250 mm.

zB. Type TS 98 XEA EMF EN 1-6 von dormakaba oder Gleichwertiges.

Angebotenes Erzeugnis:(.....)

Kriterien der Gleichwertigkeit: beschriebener Funktionsumfang, zusätzliche Einstellmöglichkeit "leises Schließen", Eignung für leichtes Türöffnen entlang barrierefreier Fluchtwege gemäß ÖNORM B 1600:2023 mit stark abfallendem Öffnungsmoment nach Auslösung der Feststellung.

L: S: EP: 0,00 Stk PP:



dokaJA xea3

34JA04J Z Gleitschienentürschließer-SoftFlow 2-fl b.2500mm EN1-6 EMF1G

zweiflügelig, mit Mitnehmerklappe und integrierte mechanische Schließfolgeregulung mit durchgehender Verkleidung, Feststellung vom Gangflügel zwischen 80 - 140 Grad (Feststellpunkt ist gleichzeitig Öffnungsbegrenzung) und Anschluß an die Brandmeldeanlage oder Rauchmeldezentrale (EMF1), Türblattmontage wahlweise bandseitig oder bandgegenseitig, barrierefreie Türöffnung bis zu einer Türblatbreite von 1250 mm.

zB. Type TS 98 XEA GSR-EMF1G EN 1-6 von dormakaba oder Gleichwertiges.

Angebotenes Erzeugnis:(.....)

Kriterien der Gleichwertigkeit: beschriebener Funktionsumfang, zusätzliche Einstellmöglichkeit "leises Schließen", Eignung für leichtes Türöffnen entlang barrierefreier Fluchtwege gemäß ÖNORM B 1600:2023 mit stark abfallendem Öffnungsmoment nach Auslösung der Feststellung.

L: S: EP: 0,00 Stk PP:



dokaJA xea4

34JA04K Z Gleitschienentürschließer-SoftFlow 2-fl b.2500mm EN1-6 EMF1

zweiflügelig, mit Mitnehmerklappe und integrierte mechanische Schließfolgeregulung mit durchgehender Verkleidung, gemeinsame Feststellung von Gang- und Standflügel zwischen 80 - 140 Grad (Feststellpunkt ist gleichzeitig Öffnungsbegrenzung) und Anschluß an die Brandmeldeanlage oder Rauchmeldezentrale (EMF1), Türblattmontage wahlweise bandseitig, barrierefreie Türöffnung bis zu einer Türblatbreite von 1250 mm.

zB. Type TS 98 XEA GSR-EMF1 EN 1-6 von dormakaba oder Gleichwertiges.

Angebotenes Erzeugnis:(.....)

Kriterien der Gleichwertigkeit: beschriebener Funktionsumfang, zusätzliche Einstellmöglichkeit "leises Schließen", Eignung für leichtes Türöffnen entlang barrierefreier Fluchtwege gemäß ÖNORM B 1600:2023 mit stark abfallendem Öffnungsmoment nach Auslösung der Feststellung.

L: S: EP: 0,00 Stk PP:



dokaJA xea5

34JA04L Z Gleitschientürschließer-SoftFlow 2-fl b.2500mm EN1-6 EMF2

zweiflügelig, mit Mitnehmerklappe und integrierte mechanische Schließfolgeregelung mit durchgehender Verkleidung, unabhängige Feststellung von Gang- und Standflügel zwischen 80 - 140 Grad (Feststellpunkt ist gleichzeitig Öffnungsbegrenzung) und Anschluß an die Brandmeldeanlage oder Rauchmeldezentrale (EMF2), Türblattmontage wahlweise bandseitig oder bandgegenseitig, barrierefreie Türöffnung bis zu einer Türblattbreite von 1250 mm.

zB. Type TS 98 XEA GSR-EMF2 EN 1-6 von dormakaba oder Gleichwertiges.

Angebotenes Erzeugnis:(.....)

Kriterien der Gleichwertigkeit: beschriebener Funktionsumfang, zusätzliche Einstellmöglichkeit "leises Schließen", Eignung für leichtes Türöffnen entlang barrierefreier Fluchtwege gemäß ÖNORM B 1600:2023 mit stark abfallendem Öffnungsmoment nach Auslösung der Feststellung.

L: S: EP: 0,00 Stk PP:



dokaJA xea5

34JA04O Z Gleitschientürschließer-SoftFlow 1-fl b.1250mm UBIVIS

einflügelig, Türblatt- oder Sturzmontage wahlweise bandseitig oder bandgegenseitig, barrierefreie Türöffnung bis zu einer Türblattbreite von 1250 mm, inkl. Gleitschiene mit elektromechanischer Feststellung und integriertem Rauchmelder mit Betriebs-, Verschmutzungs- und Wartungsanzeige. Rauchmelder mit Alarmschwellennachführung für gleich bleibendes Ansprechverhalten. Die netzunabhängige Energieversorgung erfolgt über die in der Gleitschiene integriertes Batteriepaket. Feststellpunkt zwischen 80° und 140°, Ausrückkraft werkzeuglos einstellbar.

zB. Type TS 98 XEA EN1-6 UBIVIS von dormakaba oder Gleichwertiges.

Angebotenes Erzeugnis:(.....)

Kriterien der Gleichwertigkeit: beschriebener Funktionsumfang, zusätzliche Einstellmöglichkeit "leises Schließen", Eignung für leichtes Türöffnen entlang barrierefreier Fluchtwege gemäß ÖNORM B 1600:2023 mit stark abfallendem Öffnungsmoment nach Auslösung der Feststellung.

L: S: EP: 0,00 Stk PP:

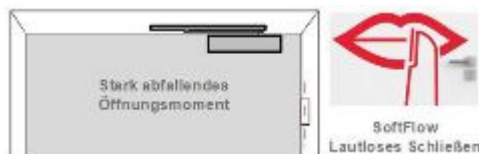

dokaJA xea1

34JA05 **Z Gleitschienen-Türschließer (Gleitschienentürschließer)** nach EN 1154 mit stark abfallendem Öffnungsmoment für leichtes Türöffnen gemäß ÖNORM B 1600:2023, OIB-Richtlinie 4. Schließgeschwindigkeit, Endschlag, hydraulisch kontrollierte Öffnungsdämpfung sowie Schließverzögerung über Ventil komfortabel von vorne einstellbar. Montagekonsole mit universellem Lochgruppensystem. DIN-L und DIN-R verwendbar. Gleitschiene höhenverstellbar, maximale Gang-(+Steh)flügelbreite (in mm) sind im Positionstext angegeben, Farbe Leichtmetallteile: wahlweise schwarz, silberfarbig oder weiß

34JA05A **Z Gleitschienentürschließer 1-fl b.1250mm EN2-5**

einflügelig, Türblatt- oder Sturzmontage wahlweise bandseitig oder bandgegenseitig. Barrierefreie Türöffnung bis zu einer Türblattbreite von 1250 mm.

zB. Type TS 93 N EN 2-5 von dormakaba oder Gleichwertiges.

Angebotenes Erzeugnis:(.....)

Kriterien der Gleichwertigkeit: beschriebener Funktionsumfang, Eignung für leichtes Türöffnen entlang barrierefreier Fluchtwege gemäß ÖNORM B 1600:2023 mit stark abfallendem Öffnungsmoment.

L: S: EP: 0,00 Stk PP:



dokaJA TS1

34JA05B **Z Gleitschienentürschließer 1-fl b.1600mm EN5-7**

einflügelig, Türblatt- oder Sturzmontage wahlweise bandseitig oder bandgegenseitig.

zB. Type TS 93 N EN 5-7 von dormakaba oder Gleichwertiges.

Angebotenes Erzeugnis:(.....)

Kriterien der Gleichwertigkeit: beschriebener Funktionsumfang

L: S: EP: 0,00 Stk PP:



dokaJA TS1

34JA05C **Z Gleitschienentürschließer 2-fl b.2500mm EN2-5**

zweiflügelig, mit Mitnehmerklappe und integrierte mechanische Schließfolgeregelung mit durchgehender Verkleidung, Türblattmontage wahlweise bandseitig oder bandgegenseitig. Barrierefreie Türöffnung bis zu einer Türblattbreite von 1250 mm.

zB. Type TS 93 GSR EN 2-5 von dormakaba oder Gleichwertiges.

Angebotenes Erzeugnis:(.....)

Kriterien der Gleichwertigkeit: beschriebener Funktionsumfang, Eignung für leichtes Türöffnen entlang barrierefreier Fluchtwege gemäß ÖNORM B 1600:2023 mit stark abfallendem Öffnungsmoment.

L: S: EP: 0,00 Stk PP:

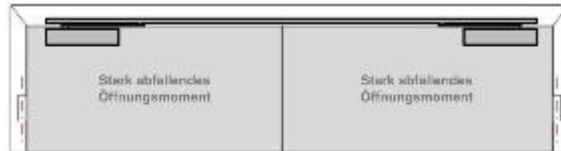

dokaJA TS4

34JA05D Z Gleitschienentürschließer 2-fl b.3200mm EN5-7

zweiflügelig, mit Mitnehmerklappe und integrierte mechanische Schließfolgeregelung mit durchgehender Verkleidung, Türblattmontage wahlweise bandseitig oder bandgegenseitig.

zB. Type TS 93 GSR EN 5-7 von dormakaba oder Gleichwertiges.

Angebotenes Erzeugnis:(.....)

Kriterien der Gleichwertigkeit: beschriebener Funktionsumfang

L: S: EP: 0,00 Stk PP:



dokaJA TS4

34JA05E Z Gleitschienentürschließer 1-fl b.1250mm EN2-5 EMF

einflügelig, mit elektromechanischer Feststellung und Anschluß an die Brandmeldeanlage oder Rauchmeldezentrale (EMF), Türblattmontage wahlweise bandseitig oder bandgegenseitig. Barrierefreie Türöffnung bis zu einer Türblattbreite von 1250 mm.

zB. Type TS 93 EMF EN 2-5 von dormakaba oder Gleichwertiges.

Angebotenes Erzeugnis:(.....)

Kriterien der Gleichwertigkeit: beschriebener Funktionsumfang, Eignung für leichtes Türöffnen entlang barrierefreier Fluchtwege gemäß ÖNORM B 1600:2023 mit stark abfallendem Öffnungsmoment nach Auslösung der Feststellung.

L: S: EP: 0,00 Stk PP:



dokaJA TSEMF1

34JA05J Z Gleitschienentürschließer 2-fl b.2500mm EN2-5 EMF1G

zweiflügelig, mit Mitnehmerklappe und integrierte mechanische Schließfolgeregelung mit durchgehender Verkleidung, Feststellung vom Gangflügel und Anschluß an die Brandmeldeanlage oder Rauchmeldezentrale (EMF1), Türblattmontage wahlweise bandseitig oder bandgegenseitig. Barrierefreie Türöffnung bis zu einer Türblattbreite von 1250 mm.

zB. Type TS 93 GSR-EMF1G EN 2-5 von dormakaba oder Gleichwertiges.

Angebotenes Erzeugnis:(.....)

Kriterien der Gleichwertigkeit: beschriebener Funktionsumfang, Eignung für leichtes Türöffnen entlang barrierefreier Fluchtwege gemäß ÖNORM B 1600:2023 mit stark abfallendem Öffnungsmoment nach Auslösung der Feststellung.

L: S: EP: 0,00 Stk PP:



dokaJA TSEMF4

34JA05K Z Gleitschienentürschließer 2-fl b.2500mm EN2-5 EMF1

zweiflügelig, mit Mitnehmerklappe und integrierte mechanische Schließfolgeregelung mit durchgehender Verkleidung, gemeinsame Feststellung von Gang- und Standflügel und Anschluß an die Brandmeldeanlage oder Rauchmeldezentrale (EMF1), Türblattmontage bandseitig, Barrierefreie Türöffnung bis zu einer Türblattbreite von 1250 mm.

zB. Type TS 93 GSR-EMF1 EN 2-5 von dormakaba oder Gleichwertiges.

Angebotenes Erzeugnis:(.....)

Kriterien der Gleichwertigkeit: beschriebener Funktionsumfang, Eignung für leichtes Türöffnen entlang barrierefreier Fluchtwege gemäß ÖNORM B 1600:2023 mit stark abfallendem Öffnungsmoment nach Auslösung der Feststellung.

L: S: EP: 0,00 Stk PP:



dokaJA TSEMF6

34JA05L Z Gleitschienentürschließer 2-fl b.2500mm EN2-5 EMF2

zweiflügelig, mit Mitnehmerklappe und integrierte mechanische Schließfolgeregelung mit durchgehender Verkleidung, unabhängige Feststellung von Gang- und Standflügel und Anschluß an die Brandmeldeanlage oder Rauchmeldezentrale (EMF2), Türblattmontage wahlweise bandseitig oder bandgegenseitig. Barrierefreie Türöffnung bis zu einer Türblattbreite von 1250 mm.

zB. Type TS 93 GSR-EMF2 EN 2-5 von dormakaba oder Gleichwertiges.

Angebotenes Erzeugnis:(.....)

Kriterien der Gleichwertigkeit: beschriebener Funktionsumfang, Eignung für leichtes Türöffnen entlang barrierefreier Fluchtwege gemäß ÖNORM B 1600:2023 mit stark abfallendem Öffnungsmoment nach Auslösung der Feststellung.

L: S: EP: 0,00 Stk PP:



dokaJA TSEMF6

34JA05M Z Gleitschienentürschließer 1-fl b.1250mm EN2-5 FL Türblattm.

einflügelig, Freilauffunktion ab Türöffnungswinkel > 0° und Anschluß an die Brandmeldeanlage oder Rauchmeldezentrale (FL), Türblattmontage auf der Bandseite, inkl. steckbarer Kabelübergang und Taster.

zB. Type TS 99 FL von dormakaba oder Gleichwertiges.

Angebotenes Erzeugnis:(.....)

Kriterien der Gleichwertigkeit: barrierefrei mit Freilauffunktion ab Türöffnungswinkel 0 Grad.

L: S: EP: 0,00 Stk PP:



dokaJA TSFL1

34JA05N Z Gleitschienentürschließer 1-fl b.1250mm EN2-5 FL Sturzmont.

einflügelig, Freilauffunktion ab Türöffnungswinkel > 0° und Anschluß an die Brandmeldeanlage oder Rauchmeldezentrale (FL), Sturzmontage wahlweise auf der Band- und Bandgegenseite, inkl. Taster mit Aufschrift "Tür schließen".

zB. Type TS 99 FL von dormakaba oder Gleichwertiges.

Angebotenes Erzeugnis:(.....)

Kriterien der Gleichwertigkeit: barrierefrei mit Freilauffunktion ab Türöffnungswinkel 0 Grad.

L: S: EP: 0,00 Stk PP:



dokaJA TSFL4

34JA05O Z Gleitschienentürschließer 2-fl b.2500mm EN2-5 FL

zweiflügelig, mit Schließfolgeregler und Mitnehmerklappe, Freilauffunktion am Gangflügel ab Türöffnungswinkel > 0° und Anschluß an die Brandmeldeanlage oder Rauchmeldezentrale (FL), Türblattmontage auf der Bandseite, inkl. steckbarer Kabelübergang und Taster mit Aufschrift "Tür schließen".

zB. Type TS 99 FL + TS 93 GSR von dormakaba oder Gleichwertiges.

Angebotenes Erzeugnis:(.....)

Kriterien der Gleichwertigkeit: barrierefrei mit Freilauffunktion ab Türöffnungswinkel 0 Grad.

L: S: EP: 0,00 Stk PP:



dokaJA TSFL2

34JA05T Z Gleitschienentürschließer 1-fl b.1250mm EN2-5 FL EMF

einflügelig, Freilauffunktion ab Türöffnungswinkel > 0° und Anschluß an die Brandmeldeanlage oder Rauchmeldezentrale (FL), Türblattmontage auf der Bandseite, inkl. steckbarer Kabelübergang und Taster mit Aufschrift "Tür schließen".

zB. Type TS 99 FL EMF von dormakaba oder Gleichwertiges.

Angebotenes Erzeugnis:(.....)

Kriterien der Gleichwertigkeit: barrierefrei mit Freilauffunktion ab Türöffnungswinkel 0 Grad.

L: S: EP: 0,00 Stk PP:

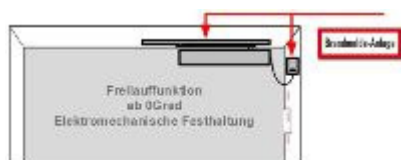

dokaJA TSFLEMF

34JA05U Z Gleitschienentürschließer 2-fl b.2500mm EN2-5 FL EMF1

zweiflügelig, mit Schließfolgeregler und Mitnehmerklappe, Freilauffunktion und elektromechanischer Feststellung am Gangflügel ab Türöffnungswinkel > 0°, Anschluß an die Brandmeldeanlage oder Rauchmeldezentrale (FL EMF1), Türblattmontage auf der Bandseite, inkl. steckbarer Kabelübergang und Taster mit Aufschrift "Tür schließen".

zB. Type TS 99 FL EMF1 + TS93 GSR von dormakaba oder Gleichwertiges.

Angebotenes Erzeugnis:(.....)

Kriterien der Gleichwertigkeit: barrierefrei mit Freilauffunktion ab Türöffnungswinkel 0 Grad.

L: S: EP: 0,00 Stk PP:



dokaJA TSFL9

34JA05V Z Gleitschienentürschließer 2-fl b.2500mm EN2-5 FL EMF2

zweiflügelig, mit Schließfolgeregler und Mitnehmerklappe, Freilauffunktion am Gangflügel ab Türöffnungswinkel > 0°, Stand- und Gangflügel mit elektromechanischer Feststellung und Anschluß an die Brandmeldeanlage oder Rauchmeldezentrale (FL EMF2), Türblattmontage auf der Bandseite, inkl. steckbarer Kabelübergang und Taster mit Aufschrift "Tür schließen".

zB. Type TS 99 FL EMF + TS 93 GSR EMF von dormakaba oder Gleichwertiges.

Angebotenes Erzeugnis:(.....)

Kriterien der Gleichwertigkeit: barrierefrei mit Freilauffunktion ab Türöffnungswinkel 0 Grad.

L: S: EP: 0,00 Stk PP:



dokaJA TSFL10

34JA06 Z Gleitschienen-Türschließer (Gleitschienentürschließer) nach EN 1154 mit stark abfallendem Öffnungsmoment für leichtes Türöffnen gemäß ÖNORM B 1600:2023, OIB-Richtlinie 4 und DIN SPEC 1104. Schließgeschwindigkeit und Endschlag über Ventil von oben oder unten einstellbar. Montagekonsole mit universellem Lochgruppensystem. DIN-L und DIN-R verwendbar. Gleitschiene höhenverstellbar, maximale Gang-(+Steh)flügelbreite (in mm) sind im Positionstext angegeben, Farbe Leichtmetallteile: silberfarbig

34JA06M Z Gleitschienentürschließer 1-fl b.1400mm EN3-6 FL Türblattm.

einflügelig, Freilauffunktion ab Türöffnungswinkel > 0° und Anschluss an die Brandmeldeanlage oder Rauchmeldezentrale (FL), Türblattmontage wahlweise auf der Band- und Bandgegenseite, inkl. steckbarer Kabelübergang und Taster mit Aufschrift "Tür schließen".

zB. Type TS 97 FL von dormakaba oder Gleichwertiges.

Angebotenes Erzeugnis:(.....)

Kriterien der Gleichwertigkeit: beschriebener Funktionsumfang, Eignung für leichtes Türöffnen entlang barrierefreier Fluchtwege gemäß ÖNORM B 1600:2023 mit stark abfallendem Öffnungsmoment nach Auslösung der Freilauffunktion, Freilauffunktion ab Türöffnungswinkel 0 Grad.

L: S: EP: 0,00 Stk PP:



dokaJA TSFL1

34JA06N Z Gleitschienentürschließer 1-fl b.1400mm EN3-6 FL Sturzmont.

einflügelig, Freilauffunktion ab Türöffnungswinkel > 0° und Anschluss an die Brandmeldeanlage oder Rauchmeldezentrale (FL), Sturzmontage auf der Bandseite, inkl. Taster mit Aufschrift "Tür schließen".

zB. Type TS 97 FL von dormakaba oder Gleichwertiges.

Angebotenes Erzeugnis:(.....)

Kriterien der Gleichwertigkeit: beschriebener Funktionsumfang, Eignung für leichtes Türöffnen entlang barrierefreier Fluchtwege gemäß ÖNORM B 1600:2023 mit stark abfallendem Öffnungsmoment nach Auslösung der Freilauffunktion, Freilauffunktion ab Türöffnungswinkel 0 Grad.

L: S: EP: 0,00 Stk PP:



dokaJA TSFL4

34JA060 Z Gleitschienentürschließer 2-fl b.2800mm EN3-6 FL

zweiflügelig, mit Schließfolgeregler und Mitnehmerklappe, Freilauffunktion am Gangflügel ab Türöffnungswinkel > 0° und Anschluß an die Brandmeldeanlage oder Rauchmeldezentrale (FL), Türblattmontage auf der Bandseite, inkl. steckbarer Kabelübergang und Taster mit Aufschrift "Tür schließen".

zB. Type TS 97 FL + TS 98 GSR von dormakaba oder Gleichwertiges.

Angebotenes Erzeugnis:(.....)

Kriterien der Gleichwertigkeit: beschriebener Funktionsumfang, Eignung für leichtes Türöffnen entlang barrierefreier Fluchtwege gemäß ÖNORM B 1600:2023 mit stark abfallendem Öffnungsmoment nach Auslösung der Freilauffunktion, Freilauffunktion ab Türöffnungswinkel 0 Grad.

L: S: EP: 0,00 Stk PP:



dokaJA TSFL2

34JA06U Z Gleitschienentürschließer 2-fl b.2800mm EN3-6 FL EMF1

zweiflügelig, mit Schließfolgeregler und Mitnehmerklappe, Freilauffunktion und elektromechanischer Feststellung am Gangflügel ab Türöffnungswinkel > 0°, Anschluß an die Brandmeldeanlage oder Rauchmeldezentrale (FL EMF1), Türblattmontage auf der Bandseite, inkl. steckbarer Kabelübergang und Taster mit Aufschrift "Tür schließen".

zB. Type TS 97 FL EMF1 + TS 98 GSR von dormakaba oder Gleichwertiges.

Angebotenes Erzeugnis:(.....)

Kriterien der Gleichwertigkeit: beschriebener Funktionsumfang, Eignung für leichtes Türöffnen entlang barrierefreier Fluchtwege gemäß ÖNORM B 1600:2023 mit stark abfallendem Öffnungsmoment nach Auslösung der Freilauffunktion und Feststellung, Freilauffunktion ab Türöffnungswinkel 0 Grad.

L: S: EP: 0,00 Stk PP:



dokaJA TSFL9

34JA10 Z Gleitschienen-Türschließer (Gleitschienentürschließer) nach EN 1154 mit stark abfallendem Öffnungsmoment für leichtes Türöffnen gemäß ÖNORM B 1600, OIB-Richtlinie 4 und DIN SPEC 1104, zwei, unabhängig voneinander, komfortabel von vorn einstellbare Schließbereiche (180° – 15°/ 15° – 0°), zweiter Schließbereich 15° – 0° mit zusätzlicher Schließgeschwindigkeitsreduktion für leises Schließen (kurz SoftFlow), Montageplatte mit universellem Lochgruppensystem.

Schließkraft stufenlos zwischen EN 1 und EN 4 verstellbar. DIN-L und DIN-R verwendbar.
Gleitschiene höhenverstellbar, maximale Gang-(+Steh)flügelbreite (in mm) sind im Positionstext angegeben, Farbe Leichtmetallteile: wahlweise schwarz, silberfarbig oder weiß.

34JA10A Z Gleitschientürschließer 1-fl b.1100mm EN1-4

einflügelig, Türblatt- oder Sturzmontage wahlweise bandseitig oder bandgegenseitig. Barrierefreie Türöffnung bis zu einer Türblattbreite von 1100 mm.

zB. Type TS 92 XEA von dormakaba oder Gleichwertiges.

Angebotenes Erzeugnis:(.....)

Kriterien der Gleichwertigkeit: beschriebener Funktionsumfang, Eignung für leichtes Türöffnen entlang barrierefreier Fluchtwege gemäß ÖNORM B 1600:2023 mit stark abfallendem Öffnungsmoment.

L: S: EP: 0,00 Stk PP:



dokaJA TS1

34JA10D Z Gleitschientürschließer 2-fl b.2200mm EN1-4

zweiflügelig, mit Mitnehmerklappe und integrierte mechanische Schließfolgeregelung mit durchgehender Verkleidung, Türblattmontage wahlweise bandseitig oder bandgegenseitig. Barrierefreie Türöffnung bis zu einer Türblattbreite von 1100 mm.

zB. Type TS 92 XEA GSR EN 1-4 von dormakaba oder Gleichwertiges.

Angebotenes Erzeugnis:(.....)

Kriterien der Gleichwertigkeit: beschriebener Funktionsumfang, Eignung für leichtes Türöffnen entlang barrierefreier Fluchtwege gemäß ÖNORM B 1600:2023 mit stark abfallendem Öffnungsmoment.

L: S: EP: 0,00 Stk PP:



dokaJA TS4

34JA10E Z Gleitschientürschließer 1-fl b.1100mm EN1-4 EMF

einflügelig, mit elektromechanischer Feststellung und Anschluß an die Brandmeldeanlage oder Rauchmeldezentrale (EMF), Türblattmontage wahlweise bandseitig oder bandgegenseitig. Barrierefreie Türöffnung bis zu einer Türblattbreite von 1100 mm.

zB. Type TS 92 XEA EMF EN 1-4 von dormakaba oder Gleichwertiges.

Angebotenes Erzeugnis:(.....)

Kriterien der Gleichwertigkeit: beschriebener Funktionsumfang, Eignung für leichtes Türöffnen entlang barrierefreier Fluchtwege gemäß ÖNORM B 1600:2023 mit stark abfallendem Öffnungsmoment nach Auslösung der Feststellung.

L: S: EP: 0,00 Stk PP:



dokaJA TSEM F1

34JA10J Z Gleitschienentürschließer 2-fl b.2200mm EN1-4 EMF1G

zweiflügelig, mit Mitnehmerklappe und integrierte mechanische Schließfolgeregelung mit durchgehender Verkleidung, Feststellung vom Gangflügel und Anschluß an die Brandmeldeanlage oder Rauchmeldezentrale (EMF1), Türblattmontage wahlweise bandseitig oder bandgegenseitig. Barrierefreie Türöffnung bis zu einer Türblattbreite von 1100 mm.

zB. Type TS 92 XEA GSR-EMF1G EN 1-4 von dormakaba oder Gleichwertiges.

Angebotenes Erzeugnis:(.....)

Kriterien der Gleichwertigkeit: beschriebener Funktionsumfang, Eignung für leichtes Türöffnen entlang barrierefreier Fluchtwege gemäß ÖNORM B 1600:2023 mit stark abfallendem Öffnungsmoment nach Auslösung der Feststellung.

L: S: EP: 0,00 Stk PP:



dokaJA TSEM F4

34JA10K Z Gleitschienentürschließer 2-fl b.2200mm EN1-4 EMF1

zweiflügelig, mit Mitnehmerklappe und integrierte mechanische Schließfolgeregelung mit durchgehender Verkleidung, gemeinsame Feststellung von Gang- und Standflügel und Anschluß an die Brandmeldeanlage oder Rauchmeldezentrale (EMF1), Türblattmontage bandseitig, Barrierefreie Türöffnung bis zu einer Türblattbreite von 1100 mm.

zB. Type TS 92 XEA GSR-EMF1 EN 1-4 von dormakaba oder Gleichwertiges.

Angebotenes Erzeugnis:(.....)

Kriterien der Gleichwertigkeit: beschriebener Funktionsumfang, Eignung für leichtes Türöffnen entlang barrierefreier Fluchtwege gemäß ÖNORM B 1600:2023 mit stark abfallendem Öffnungsmoment nach Auslösung der Feststellung.

L: S: EP: 0,00 Stk PP:



dokaJA TSEM F6

34JA10L Z Gleitschienentürschließer 2-fl b.2200mm EN1-4 EMF2

zweiflügelig, mit Mitnehmerklappe und integrierte mechanische Schließfolgeregelung mit durchgehender Verkleidung, unabhängige Feststellung von Gang- und Standflügel und Anschluß an die Brandmeldeanlage oder Rauchmeldezentrale (EMF2), Türblattmontage wahlweise bandseitig oder bandgegenseitig. Barrierefreie Türöffnung bis zu einer Türblattbreite von 1100 mm.

zB. Type TS 92 XEA GSR-EMF2 EN 1-4 von dormakaba oder Gleichwertiges.

Angebotenes Erzeugnis:(.....)

Kriterien der Gleichwertigkeit: beschriebener Funktionsumfang, Eignung für leichtes Türöffnen entlang barrierefreier Fluchtwege gemäß ÖNORM B 1600:2023 mit stark abfallendem Öffnungsmoment nach Auslösung der Feststellung.

L: S: EP: 0,00 Stk PP:



dokaJA TSEMF6

34JA100 Z Gleitschientürschließer 1-fl b.1100mm UBIVIS

einflügelig, Türblatt- oder Sturzmontage wahlweise bandseitig oder bandgegenseitig, barrierefreie Türöffnung bis zu einer Türblattbreite von 1100 mm, inkl. Gleitschiene mit elektromechanischer Feststellung und integriertem Rauchmelder mit Betriebs-, Verschmutzungs- und Wartungsanzeige. Rauchmelder mit Alarmschwellennachführung für gleich bleibendes Ansprechverhalten. Die netzunabhängige Energieversorgung erfolgt über die in der Gleitschiene integriertes Batteriepaket. Feststellpunkt zwischen 80° und 140°, Ausrückkraft werkzeuglos einstellbar.

zB. Type TS 92 XEA EN 1-4 UBIVIS von dormakaba oder Gleichwertiges.

Angebotenes Erzeugnis:(.....)

Kriterien der Gleichwertigkeit: beschriebener Funktionsumfang, Eignung für leichtes Türöffnen entlang barrierefreier Fluchtwege gemäß ÖNORM B 1600:2023 mit stark abfallendem Öffnungsmoment nach Auslösung der Feststellung.

L: S: EP: 0,00 Stk PP:

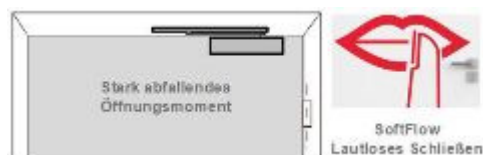

dokaJA xea1

34JA11 Z Gleitschienen-Türschließer nach EN 1154 (Gleitschientürschließer). Mit stark abfallendem Öffnungsmoment für leichtes Türöffnen gemäß ÖNORM B 1600:2023. Zwei, unabhängig voneinander, komfortabel von vorn einstellbare Schließbereiche (180°-15°/15°- 0°). Montageplatte mit universellem Lochgruppensystem. Schließkraft stufenlos zwischen EN 1 und EN 4 verstellbar. DIN-L und DIN-R verwendbar. Gleitschiene höhenverstellbar, maximale Gang-(+Steh)flügelbreite (in mm) sind im Positionstext angegeben, Farbe Leichtmetallteile: silberfarbig

34JA11A Z Gleitschientürschließer 1-fl b.950mm EN3

einflügelig, Türblatt- oder Sturzmontage wahlweise bandseitig oder bandgegenseitig, mit fix eingestellter Schließkraft EN 3. Barrierefreie Türöffnung bis zu einer Türblattbreite von 950 mm.

zB. Type TS 91 von dormakaba oder Gleichwertiges.

Angebotenes Erzeugnis:(.....)

Kriterien der Gleichwertigkeit: beschriebener Funktionsumfang, Eignung für leichtes Türöffnen entlang barrierefreier Fluchtwege gemäß ÖNORM B 1600:2023 mit stark abfallendem Öffnungsmoment

L: S: EP: 0,00 Stk PP:



dokaJA TS1

- 34JA13 **Z Scherengestänge-Türschließer nach EN 1154** mit elektro-hydraulischer Feststellung nach EN 1155, Schließgeschwindigkeit und Endschlag stufenlos einstellbar. Mit integriertem Druckausgleich für konstante, stufenlose und temperaturunabhängige Feststellung zwischen ca. 75° und 180°. DIN-L und DIN-R verwendbar. Betriebsspannung 24 V DC, inkl. Freilaufgestänge mit fixer Schließkrasteinstellung EN 6 (zB. um bei Einsatz mit Druckbelüftungsanlagen ein Verstellen der Schließkraft ausschließen zu können), maximale Gang-(+Steh)flügelbreite (in mm) sind im Positionstext angegeben, Farbe Leichtmetallteile: silberfarbig

34JA13A **Z Scherengestänge-Türschließer 1-fl b.1250mm EN6 FL**

einflügelig, Freilauffunktion und Anschluss an die Brandmeldeanlage oder Rauchmeldezentrale (FL), wahlweise Türblattmontage auf der Bandseite oder Sturzmontage auf der Bandgegenseite, inkl. steckbarer Kabelübergang und Taster.

zB. Type TS 73 EMF + FL EN 6 von dormakaba oder Gleichwertiges.

Angebotenes Erzeugnis:(.....)

Kriterien der Gleichwertigkeit: beschriebener Funktionsumfang, barrierefreie Freilauffunktion

L: S: EP: 0,00 Stk PP:

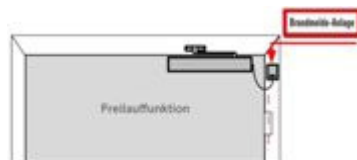

dokaJA TS73EMF

- 34JA15 **Z Bodentürschließer** nach EN 1154 mit stark abfallendem Öffnungsmoment für leichtes Türöffnen gemäß ÖNORM B 1600, OIB-Richtlinie 4 und DIN SPEC 1104, für DIN-L- und DIN-R- sowie Pendeltüren bis 300 kg Türgewicht. Schließwirkung ab ca. 175°, mit hydraulisch voll kontrolliertem Schließablauf und Öffnungsdämpfung. Mit integriertem Druckausgleich für konstante, stufenlose und von Temperaturschwankungen unabhängige Feststellung zwischen 75° und 175° Türöffnung (abschaltbar). Mit stufenlos einstellbarem Feststellbeginn, Schließverzögerung (Verzögerungsende zwischen 75° und 105° einstellbar). mit Normal-Steckachse (flachkonisch), Universal-Deckplatte, 1,5 mm dick Edelstahl (rostfrei) und Zementkasten

34JA15A **Z Bodentürschließer 1-fl b.1400mm EN4-6**

einflügelig, Barrierefreie Türöffnung bis zu einer Türblattbreite von 1250 mm.

zB. Type BTS 80 F von dormakaba oder Gleichwertiges.

Angebotenes Erzeugnis:(.....)

Kriterien der Gleichwertigkeit: beschriebener Funktionsumfang, Eignung für leichtes Türöffnen entlang barrierefreier Fluchtwege gemäß ÖNORM B 1600:2023 mit stark abfallendem Öffnungsmoment.

L: S: EP: 0,00 Stk PP:



dokaJA bts80_12

34JA15B Z Bodentürschließer 2-fl b.2800mm EN4-6

zweiflügelig mit integriertem mechanischem Schließfolgereger und Mitnehmerklappe, Barrierefreie Türöffnung bis zu einer Türblattbreite von 1250 mm.

zB. Type BTS 80 BSR von dormakaba oder Gleichwertiges.

Angebotenes Erzeugnis:(.....)

Kriterien der Gleichwertigkeit: beschriebener Funktionsumfang, Eignung für leichtes Türöffnen entlang barrierefreier Fluchtwege gemäß ÖNORM B 1600:2023 mit stark abfallendem Öffnungsmoment.

L: S: EP: 0,00 Stk PP:



dokaJA bts80_22

34JA15C Z Bodentürschließer 1-fl b.1400mm EN4-6 EMF

einflügelig, mit elektrohydraulischer Feststellung und Anschluß an die Brandmeldeanlage oder Rauchmeldezentrale (EMF), Barrierefreie Türöffnung bis zu einer Türblattbreite von 1250 mm.

zB. Type BTS 80 EMB von dormakaba oder Gleichwertiges.

Angebotenes Erzeugnis:(.....)

Kriterien der Gleichwertigkeit: beschriebener Funktionsumfang, Eignung für leichtes Türöffnen entlang barrierefreier Fluchtwege gemäß ÖNORM B 1600:2023 mit stark abfallendem Öffnungsmoment nach Auslösung der Feststellung.

L: S: EP: 0,00 Stk PP:



dokaJA bts80_12

34JA15D Z Bodentürschließer 2-fl b.2800mm EN4-6 EMF1

zweiflügelig, integrierte mechanische Schließfolgeregelung und Mitnehmerklappe, Feststellung von Gang- und Standflügel über eine Feststelleinheit und Anschluß an die Brandmeldeanlage oder Rauchmeldezentrale (EMF1), Barrierefreie Türöffnung bis zu einer Türblattbreite von 1250

mm.

zB. Type BTS 80 BSR EMB1 von dormakaba oder Gleichwertiges.

Angebotenes Erzeugnis:(.....)

Kriterien der Gleichwertigkeit: beschriebener Funktionsumfang, Eignung für leichtes Türöffnen entlang barrierefreier Fluchtwege gemäß ÖNORM B 1600:2023 mit stark abfallendem Öffnungsmoment nach Auslösung der Feststellung.

L: S: EP: 0,00 Stk PP:



dokaJA bts80_22

34JA15E Z Bodentürschließer 2-fl b.2800mm EN4-6 EMF2

zweiflügelig, integrierte mechanische Schließfolgeregelung und Mitnehmerklappe, unabhängige Feststellung von Gang- und Standflügel von 75 bis 180 Grad und Anschluß an die Brandmeldeanlage oder Rauchmeldezentrale (EMF2), Barrierefreie Türöffnung bis zu einer Türblattbreite von 1250 mm.

zB. Type BTS 80 BSR EMB2 von dormakaba oder Gleichwertiges.

Angebotenes Erzeugnis:(.....)

Kriterien der Gleichwertigkeit: beschriebener Funktionsumfang, Eignung für leichtes Türöffnen entlang barrierefreier Fluchtwege gemäß ÖNORM B 1600:2023 mit stark abfallendem Öffnungsmoment nach Auslösung der Feststellung.

L: S: EP: 0,00 Stk PP:



dokaJA bts80_22

34JA15F Z Bodentürschließer 1-fl b.1400mm EN4-6 FL

einflügelig, Freilauffunktion und Anschluß an die Brandmeldeanlage oder Rauchmeldezentrale (FL), Barrierefreie Türöffnung bis zu einer Türblattbreite von 1250 mm.

zB. Type BTS 80 BSR FLB von dormakaba oder Gleichwertiges.

Angebotenes Erzeugnis:(.....)

Kriterien der Gleichwertigkeit: beschriebener Funktionsumfang, Eignung für leichtes Türöffnen entlang barrierefreier Fluchtwege gemäß ÖNORM B 1600:2023 mit stark abfallendem Öffnungsmoment nach Auslösung der Freilauffunktion.

L: S: EP: 0,00 Stk PP:



dokaJA bts80_12

34JA15G Z Bodentürschließer 2-fl b.2800mm EN4-6 FL

zweiflügelig, mit Schließfolgereger und Mitnehmerklappe, Freilauffunktion und Anschluß an die Brandmeldeanlage oder Rauchmeldezentrale (FL), Barrierefreie Türöffnung bis zu einer Türblattbreite von 1250 mm.

zB. Type BTS 80 BSR FLB1G von dormakaba oder Gleichwertiges.

Angebotenes Erzeugnis:(.....)

Kriterien der Gleichwertigkeit: beschriebener Funktionsumfang, Eignung für leichtes Türöffnen entlang barrierefreier Fluchtwege gemäß ÖNORM B 1600:2023 mit stark abfallendem Öffnungsmoment nach Auslösung der Freilauffunktion.

L: S: EP: 0,00 Stk PP:



dokaJA bts80_22

34JA20 Z Aufzählung (Az) auf Bodentürschließer

34JA20A Z Az Bodentürschließer 1-fl f.Türhebel und Zapfenband

1-flügelig, für Türhebel aus Stahl und verstellbares Zapfenband bestehend aus Oberteil mit verstellbarem Bolzen zur Überbrückung von unterschiedlichen Kammermaßen und Unterteil mit Nadellager.

L: S: EP: 0,00 Stk PP:

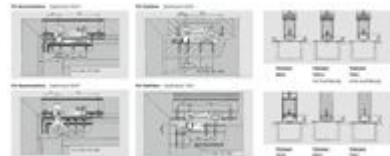

dokaJA Türhebel2

34JA20B Z Az Bodentürschließer 2-fl f.Türhebel und Zapfenband

2-flügelig, für Türhebel aus Stahl und verstellbares Zapfenband bestehend aus Oberteil mit verstellbarem Bolzen zur Überbrückung von unterschiedlichen Kammermaßen und Unterteil mit Nadellager.

L: S: EP: 0,00 Stk PP:

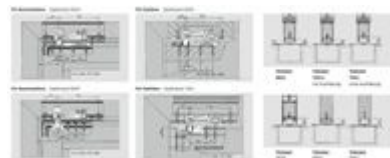

dokaJA Türhebel2

34JA20G Z Az Bodentürschließer 1-fl f.Schwinghebel und Laufschiene

1-flügelig, Türen mit tragenden Bändern, für Schwinghebel aus Stahl einschließlich Deckscheibe und Laufschiene aus Leichtmetall, eloxiert, silberfarbig EV1.

L: S: EP: 0,00 Stk PP:

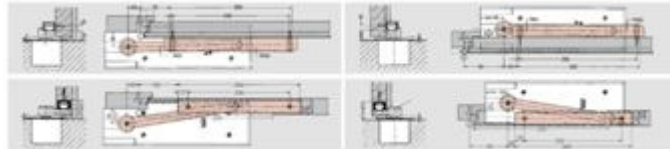

dokaJA Schwinghebel2

34JA20H Z Az Bodentürschließer 2-fl f.Schwinghebel und Laufschiene

2-flügelig, Türen mit tragenden Bändern, für Schwinghebel aus Stahl einschließlich Deckscheibe und Laufschiene aus Leichtmetall, eloxiert, silberfarbig EV1.

L: S: EP: 0,00 Stk PP:

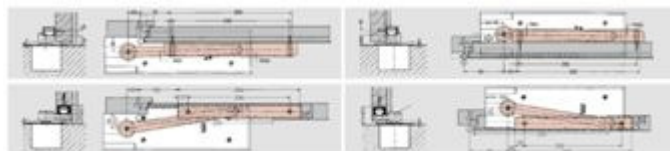

dokaJA Schwinghebel2

34JA30 Z Aufzählung (Az) Drehflügel Türschließer mit Gleitschiene

34JA30A Z Az Türschließer 1-fl f.spezielle Ausführung Softflow

für Temperaturbereich bis - 40 Grad und Türen bis 300 kg Türgewicht sowie nahezu lautloses Schließen (kurz SoftFlow) durch zusätzlichen Schließbereich 15° - 0° für eine einflügelige Tür (1-fl).

L: S: EP: 0,00 Stk PP:

34JA30B Z Az Türschließer 2-fl f.spezielle Ausführung Softflow

für Temperaturbereich bis - 40 Grad und Türen bis 300 kg Türgewicht sowie nahezu lautloses Schließen (kurz SoftFlow) durch zusätzlichen Schließbereich 15° - 0° für eine zweiflügelige Tür (2-fl) mit Schließfolgeregelung.

L: S: EP: 0,00 Stk PP:

34JA30C Z Az Türschließer 1-fl f.Gleitschiene UBIVIS

einflügelig, für Nachrüstung Gleitschiene mit elektromechanischer Feststellung und integriertem Rauchmelder mit Betriebs-, Verschmutzungs- und Wartungsanzeige. Rauchmelder mit Alarmswellennachführung für gleich bleibendes Ansprechverhalten. Die netzunabhängige Energieversorgung erfolgt über die in der Gleitschiene integriertes Batteriepaket. Feststellpunkt zwischen 80° und 140°, Ausrückkraft werkzeuglos einstellbar.

L: S: EP: 0,00 Stk PP:

34JA30D Z Az Türschließer f.mech. Schließfolgeregelung 2-fl

für mechanische Schließfolgeregelung und Mitnehmerklappe für 2-flügelige Türen.

L: S: EP: 0,00 Stk PP:



dokaJA SR390

34JA30E Z Az Türschließer f.Öffnungsbegrenzung 1-fl

für Öffnungsbegrenzung, nachrüstbar zur Integration in die Gleitschiene.

L: S: EP: 0,00 Stk PP:

34JA30F Z Az Türschließer f.Öffnungsbegrenzung 2-fl

für Öffnungsbegrenzung, nachrüstbar zur Integration in die Gleitschiene

L: S: EP: 0,00 Stk PP:

34JA30G Z Az Türschließer f.mech. Feststellung 1-fl

für mechanische Feststellung im Gangflügel, Auslösemoment einstellbar, Feststellung überfahrbar.

Hinweis: nicht geeignet für die Verwendung an Feuer- und Rauchschutztüren.

L: S: EP: 0,00 Stk PP:

34JA30H Z Az Türschließer f.mech. Feststellung 2-fl

für Mechanische Feststellung im Gang- und Standflügel, Auslösemoment einstellbar, Feststellung nicht überfahrbar.

Hinweis: nicht geeignet für die Verwendung an Feuer- und Rauchschutztüren.

L: S: EP: 0,00 Stk PP:

34JA30I Z Az Türschließer f.Alarmmodul akustisch 80dB

für zusätzliche Sicherheitsfunktion bei Feststellanlagen mittels integriertem akustischen Alarmmodul. Stellt der Brandmelder eine Rauchentwicklung fest, so warnt er die Personen in der erweiterten Umgebung der Feststellanlage mit einem lauten Alarmton (max. 80 dB) vor der Gefahr eines Brandes. Eine einfache Nachrüstung von Feststellanlagen egal ob ein- oder zweiflügelig muss gewährleistet sein.

L: S: EP: 0,00 Stk PP:



dokaJA Alarmmodul

- 34JA30J** Z **Az Türschließer f.Fingerklemmrollo 1-fl**
für Absicherung gegen Einklemmen an der Nebenschließkante mittels Fingerklemmschutzrollo (zB. Zusatzabsicherung in Kindergärten,...), für einflügelige Türen (1-fl).

L: S: EP: 0,00 Stk PP:
- 34JA30K** Z **Az Türschließer f.Fingerklemmrollo 2-fl**
für Absicherung gegen Einklemmen an der Nebenschließkante mittels Fingerklemmschutzrollo (zB. Zusatzabsicherung in Kindergärten,...), für zweiflügelige Türen (2-fl).

L: S: EP: 0,00 Stk PP:
- 34JA30L** Z **Az Türschließer f.Glastürschuh**
für Glastürschuh zur Befestigung an Ganzglastüren.

L: S: EP: 0,00 Stk PP:
- 34JA30M** Z **Az Türschließer f.schmale Ausführung 37mm**
für schmale Ausführung, Einsatz in beengten Türsituationen, Tiefe des Türschließkörpers max. 37 mm, Schließkraft einstellbar EN 2 - 4.

L: S: EP: 0,00 Stk PP:
- 34JA30P** Z **Az Türschließer f.RAL-Farbe n. Wahl AG**
für RAL-Farbe der Leichtmetallteile nach Wahl des AG.

L: S: EP: 0,00 Stk PP:
- 34JA30Q** Z **Az Türschließer f.Sonderfarbe n.W. AG**
für Sonderfarbe der Leichtmetallteile nach Wahl des AG.

L: S: EP: 0,00 Stk PP:
- 34JA30R** Z **Az Türschließer f.Edelstahl-Design**
für Oberfläche in Edelstahl-Design der Leichtmetallteile.

L: S: EP: 0,00 Stk PP:

34JA30S Z Az Türschließer f.Rauchmeldezentrale EN14637 intern

für interne Rauchmeldezentrale mit Betriebs- und Wartungsanzeige, integriertem Netzteil und optischem Rauchmelder für Sturzmontage. Zur Ansteuerung von Feststellvorrichtungen, Anschlussmöglichkeit für weitere Melder und externe Handauslösung, potenzialfreier Alarmkontakt. Reset-Funktion über DIP Schalter wählbar. Anschlussspannung 230 V AC, Betriebsspannung 24 V DC. Zertifizierung gemäß EN 14637.

L: S: EP: 0,00 Stk PP:

34JA30T Z Az Türschließer f.Rauchmeldezentrale EN14637 extern

für externe Rauchmeldezentrale mit Betriebs- und Wartungsanzeige, integriertem Netzteil und optischem Rauchmelder für Sturzmontage. Zur Ansteuerung von Feststellvorrichtungen, Anschlussmöglichkeit für weitere Melder und externe Handauslösung, potenzialfreier Alarmkontakt. Reset-Funktion über DIP Schalter wählbar. Anschlussspannung 230 V AC, Betriebsspannung 24 V DC. Zertifizierung gemäß EN 14637.

L: S: EP: 0,00 Stk PP:

34JA30U Z Az Türschließer f.Rauchmeldezentrale EN14637 intern DCW-Bus

für interne Rauchmeldezentrale mit Betriebs- und Wartungsanzeige zum Anschluss an System-Bus, integriertem Netzteil und optischem Rauchmelder für Sturzmontage. Zur Ansteuerung von Feststellvorrichtungen, Anschlussmöglichkeit für weitere Melder und externe Handauslösung, potenzialfreier Alarmkontakt. Reset-Funktion über DIP Schalter wählbar. Anschlussspannung 230 V AC, Betriebsspannung 24 V DC. Zertifizierung gemäß EN 14637.

L: S: EP: 0,00 Stk PP:

34JA30V Z Az Türschließer f.Rauchmeldezentrale EN14637 extern DCW-Bus

für externe Rauchmeldezentrale mit Betriebs- und Wartungsanzeige zum Anschluss an System-Bus, integriertem Netzteil und optischem Rauchmelder für Sturzmontage. Zur Ansteuerung von Feststellvorrichtungen, Anschlussmöglichkeit für weitere Melder und externe Handauslösung, potenzialfreier Alarmkontakt. Reset-Funktion über DIP Schalter wählbar. Anschlussspannung 230 V AC, Betriebsspannung 24 V DC. Zertifizierung gemäß EN 14637.

L: S: EP: 0,00 Stk PP:

34JA30W Z Az Türschließer f.Rauchmelder EN14637

für Optischen Rauchmelder, 24 V DC, für die Deckenmontage. Als Zweit- und Drittmelder an allen Feststellanlagen verwendbar. Mit potenzialfreiem Wechselkontakt. weiß Deckenmontage. Zertifizierung gemäß EN 14637.

L: S: EP: 0,00 Stk PP:



dokaJA RM

34JA31 Z Aufzählung (Az) Drehflügeltürschließer mit Gleitschiene

34JA31A Z Az Türschließer UBIVIS f.Ersatzbatteriepaket

für Ersatzbatteriepaket 7,2 V / 2 x 18 Wh für 16 Monate Laufzeit.

L: S: EP: 0,00 Stk PP:

34JA55 Z **Elektromechanischer Drehflügeltürantrieb mit stark abfallendem Öffnungsmoment bei manueller Begehung (Autom.Drehflügeltürantrieb)**. Antriebshöhe 70 mm, Zuverlässige Funktion durch Windlastregelung mit motorischer Schließunterstützung. Modulares Antriebssystem mit Upgrade Schnittstellen. Geeignet für die Verwendung an allgemeinen Türen und Türen in Flucht- und Rettungswegen sowie an Rauch- und Feuerschutztüren. Baumustergeprüft gemäß EN 16005. Mit Umwelt-Produktdeklaration (Environmental Product Declaration, EPD) nach ISO 14025 und EN 15804, verifiziert durch einen unabhängigen, externen Prüfer. Programmierung / Parametereinstellung ohne zusätzliche Hilfsmittel möglich, Farbe der sichtbaren Bestandteile: silber, Antriebshöhe: 70 mm optimiert für die Montage auf Drehflügeltüren aus Holz, Ganzglas und Stahl sowie verglasten Rohrrahmentüren ohne zusätzlicher Stockaufdoppelung inkl. Absicherungssensorik und Nebenschließkantenabsicherung gemäß EN 16005 mittels LASER-Scanner/Lichtlaufzeitmessung und verdeckt liegender Kabelübergang (unsichtbare Kabelführung), sollte die Montageunterkante des LASER-Scanners kleiner als 1800 mm sowie Podeste, Riegel, Treppen in unmittelbarer Nähe der Türe sein, ist eine zusätzliche Absicherung der oberen Nebenschließkante einzurechnen, Montage: wahlweise bandseitig oder bandgegenseitig mit Gleitschiene oder Gestänge.

Technische Mindestanforderungen, Gleichwertigkeitskriterien:

- Öffnungs- und Schließgeschwindigkeit bis 60 Grad / s einstellbar
- Öffnungswinkel mind. 95 Grad (mind. 110 Grad bei Ausführung Scherengestänge)
- Türschließermodus mit automatischer Öffnung oder manueller
- Windlastregelung (motorische Unterstützung des Schließens)
- Temperatur Management Programm mit Überlastschutz, Blockiererkennung, Fahrkurvenoptimierung
- Interner Programmschalter mit AUS - AUTOMATIC – DAUERAUF unbegrenzt – sowie Funktion AUSGANG (1 flügelig)
- Integrierter Zyklenzähler, LED Statusanzeige und Wartungsintervallanzeige, Statuskontakt zum direkten Anschluss von Gebäudeleittechnik oder Warmluftschleibern.
- Betrieb von E-Öffnern und Motorschlössern mit Rückmeldekontakt oder ohne Rückmeldekontakt Betrieb über einstellbare Zeitverzögerung bis 4 s).
- Impulseingang für Gegensprech- und Telefonanlagen 8 bis 24 V DC/AC
- mechanischer und elektronischer Endschlag einstellbar

34JA55A Z Autom.Drehflügeltürantrieb 1-fl b.1100mm EN2-4

einflügelig, automatisiert

zB. Type ED 100 New Generation von dormakaba oder Gleichwertiges.

Angebotenes Erzeugnis:(.....)

Kriterien der Gleichwertigkeit: Windlastregelung, schmale Antriebshöhe, Automatikbetrieb mit Impulsgeber und gleichzeitig Türschließermodus bei manueller Begehung muss möglich sein.

L: S: EP: 0,00 Stk PP:

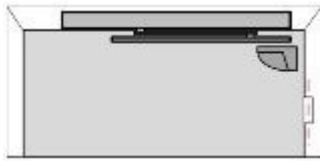

dokaJA ED100

34JA55B Z Autom.Drehflügeltürantrieb 1-fl b.1600mm EN4-7

einflügelig, automatisiert

zB. Type ED 250 New Generation von dormakaba oder Gleichwertiges.

Angebotenes Erzeugnis:(.....)

Kriterien der Gleichwertigkeit: Windlastregelung, schmale Antriebshöhe, Automatikbetrieb mit Impulsgeber und gleichzeitig Türschließermodus bei manueller Begehung muss möglich sein.

L: S: EP: 0,00 Stk PP:

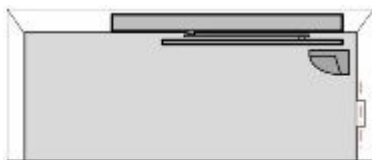

dokaJA ED250_1

34JA55F Z Autom.Drehflügeltürantrieb 2-fl b.2200mm EN2-4 ESR1/2

zweiflügelig, Gangflügel automatisiert, Standflügel mit Schließfolgeregulung und durchgehender Verkleidung (ESR1/2).

zB. Type ED 100 New Generation ESR 1/2 von dormakaba oder Gleichwertiges.

Angebotenes Erzeugnis:(.....)

Kriterien der Gleichwertigkeit: Windlastregelung, schmale Antriebshöhe, Automatikbetrieb mit Impulsgeber und gleichzeitig Türschließermodus bei manueller Begehung muss möglich sein.

L: S: EP: 0,00 Stk PP:



dokaJA ED100_2_1

34JA55G Z Autom.Drehflügeltürantrieb 2-fl b.3200mm EN4-7 ESR1/2

zweiflügelig, Gangflügel automatisiert, Standflügel mit Schließfolgeregulung und durchgehender Verkleidung (ESR1/2).

zB. Type ED 250 New Generation ESR 1/2 von dormakaba oder Gleichwertiges.

Angebotenes Erzeugnis:(.....)

Kriterien der Gleichwertigkeit: Windlastregelung, schmale Antriebshöhe, Automatikbetrieb mit Impulsgeber und gleichzeitig Türschließermodus bei manueller Begehung muss möglich sein.

L: S: EP: 0,00 Stk PP:



dokaJA ED250_2_2

34JA55K Z Autom.Drehflügeltürantrieb 2-fl b.2200mm EN2-4 ITS96

zweiflügelig, Gangflügel automatisiert, Standflügel mit unsichtbarer Schließfolgeregelung ausgestattet (ITS 96 GSR, Blindschließer am Gangflügel).

zB. Type ED 100 New Generation + ITS 96 GSR von dormakaba oder Gleichwertiges.

Angebotenes Erzeugnis:(.....)

Kriterien der Gleichwertigkeit: Windlastregelung, schmale Antriebshöhe, Automatikbetrieb mit Impulsgeber und gleichzeitig Türschließermodus bei manueller Begehung muss möglich sein.

L: S: EP: 0,00 Stk PP:



dokaJA ed100_its

34JA55L Z Autom.Drehflügeltürantrieb 2-fl b.3200mm EN4-7 ITS96

zweiflügelig, Gangflügel automatisiert, Standflügel mit unsichtbarer Schließfolgeregelung ausgestattet (ITS 96 GSR, Blindschließer am Gangflügel).

zB. Type ED 250 New Generation + ITS 96 GSR von dormakaba oder Gleichwertiges.

Angebotenes Erzeugnis:(.....)

Kriterien der Gleichwertigkeit: Windlastregelung, schmale Antriebshöhe, Automatikbetrieb mit Impulsgeber und gleichzeitig Türschließermodus bei manueller Begehung muss möglich sein.

L: S: EP: 0,00 Stk PP:



dokaJA ed250_its

34JA55M Z Autom.Drehflügeltürantrieb 2-fl b.2200mm EN2-4 TS93

zweiflügelig, Gangflügel automatisiert, Standflügel mit Schließfolgeregelung auf der Antriebsgegenseite ausgestattet (TS 93 GSR, Blindschließer am Gangflügel).

zB. Type ED 100 New Generation + TS 93 GSR von dormakaba oder Gleichwertiges.

Angebotenes Erzeugnis:(.....)

Kriterien der Gleichwertigkeit: Windlastregelung, schmale Antriebshöhe, Automatikbetrieb mit Impulsgeber und gleichzeitig Türschließermodus bei manueller Begehung muss möglich sein.

L: S: EP: 0,00 Stk PP:

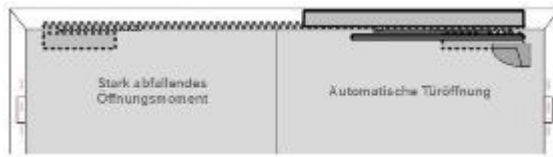

dokaJA ed100_its

34JA55N Z Autom.Drehflügeltürantrieb 2-fl b.3200mm EN4-7 TS93

zweiflügelig, Gangflügel automatisiert, Standflügel mit Schließfolgeregelung auf der Antriebsgegenseite ausgestattet (TS 93 GSR, Blindschließer am Gangflügel).

zB. Type ED 250 New Generation + TS 93 GSR von dormakaba oder Gleichwertiges.

Angebotenes Erzeugnis:(.....)

Kriterien der Gleichwertigkeit: Windlastregelung, schmale Antriebshöhe, Automatikbetrieb mit Impulsgeber und gleichzeitig Türschließermodus bei manueller Begehung muss möglich sein.

L: S: EP: 0,00 Stk PP:



dokaJA ed250_its

34JA55P Z Autom.Drehflügeltürantrieb 2-fl b.2200mm EN2-4 ESR

zweiflügelig, Geh- und Standflügel automatisiert mit Schließfolgeregelung durchgehender Verkleidung (ESR).

zB. Type ED 100 New Generation von dormakaba oder Gleichwertiges.

Angebotenes Erzeugnis:(.....)

Kriterien der Gleichwertigkeit: Windlastregelung, schmale Antriebshöhe, Automatikbetrieb mit Impulsgeber und gleichzeitig Türschließermodus bei manueller Begehung muss möglich sein.

L: S: EP: 0,00 Stk PP:



dokaJD ED100_2_1

34JA55Q Z Autom.Drehflügeltürantrieb 2-fl b.3200mm EN4-7 ESR

zweiflügelig, Geh- und Standflügel automatisiert mit Schließfolgeregelung durchgehender Verkleidung (ESR).

zB. Type ED 250 New Generation von dormakaba oder Gleichwertiges.

Angebotenes Erzeugnis:(.....)

Kriterien der Gleichwertigkeit: Windlastregelung, schmale Antriebshöhe, Automatikbetrieb mit Impulsgeber und gleichzeitig Türschließermodus bei manueller Begehung muss möglich sein.

L: S: EP: 0,00 Stk PP:



dokaJA ED250_2

34JA60 Z Aufzählung auf Automatische Drehflügeltürantriebe (Az)

34JA60A Z Az f.ext.Programmschalter mech. uP

für mechanischem Programmschalter 4-stellig, Aluminium, Einbau in Standardunterputzdose (uP) weiß.

L: S: EP: 0,00 Stk PP:



dokaJA PSup

34JA60B Z Az f.ext.Programmschalter mech. aP

für mechanischem Programmschalter 4-stellig, Aluminium, inkl. Aufputzdose (aP), weiß.

L: S: EP: 0,00 Stk PP:



dokaJA PSup

34JA60C Z Az f.ext.Programmschalter mech.abschl. uP

für mechanischem Programmschalter 4-stellig, Aluminium, Einbau in Standardunterputzdose (uP) weiß, abschließbar.

L: S: EP: 0,00 Stk PP:



dokaJA PSaup

34JA60D Z Az f.ext.Programmschalter mech.abschl. aP

für mechanischem Programmschalter 4-stellig, Aluminium, inkl. Aufputzdose (aP), weiß, abschließbar

L: S: EP: 0,00 Stk PP:



dokaJA PSaup

34JA60F Z Az f.ext.Programmschalter PZ+mech.abschl. uP

für mechanischem Programmschalter 4-stellig, Aluminium, Einbau in Standardunterputzdose (uP) weiß, abschließbar mit Profilhalbzylinder PZ.

L: S: EP: 0,00 Stk PP:



dokaJA PSmup

34JA60G Z Az f.ext.Programmschalter PZ+mech.abschl. aP

für mechanischem Programmschalter 4-stellig, Aluminium, inkl. Aufputzdose (aP) weiß, abschließbar mit Profilhalbzylinder.

L: S: EP: 0,00 Stk PP:



dokaJA PSmup

34JA60H Z Az f.ext.Programmschalter elektr.abschl. uP

für elektronischem Programmschalter, 4-stellig, abschließbar über Codierung oder zusätzlichen Schlüsseltaster, Einbau (uP), Folientastatur, aluminiumfarbig.

L: S: EP: 0,00 Stk PP:



dokaJA PSeup

34JA60I Z Az f.ext.Programmschalter elektr.abschl. aP

für elektronischem Programmschalter, 4-stellig, abschließbar über Codierung oder zusätzlichen Schlüsseltaster, Aufbau (aP), Folientastatur, aluminiumfarbig.

L: S: EP: 0,00 Stk PP:



dokaJA PSeup

34JA60J Z Az f.ext.Programmschalter PZ+elektr.abschl.uP

für elektronischem Programmschalter, 4-stellig, abschließbar über Codierung oder zusätzlichen Schlüsseltaster, Einbau (uP), Folientastatur, aluminiumfarbig, abschließbar mit Profilhalbzylinder.

L: S: EP: 0,00 Stk PP:



dokaJA PSeaap

34JA60K Z Az f.ext.Programmschalter PZ+elektr.abschl.aP

für Elektronischem Programmschalter, 4-stellig, abschließbar über Codierung oder zusätzlichen Schlüsseltaster, Aufbau (aP), Folientastatur, aluminiumfarbig, abschließbar mit Profilhalbzylinder.

L: S: EP: 0,00 Stk PP:



dokaJA PSeaap

34JA62 Z Aufzahlung auf Automatische Drehflügeltürantriebe (Az)

34JA62A Z Az Autom.Drehflügeltürantrieb f.Rauchmeldezentrale intern

für Rauchmeldezentrale intern mit integriertem Netzteil. Anschlussspannung 230 V AC, Betriebsspannung 24 V DC. Zertifizierung gemäß EN 14637.

L: S: EP: 0,00 Stk PP:

34JA62B Z Az Autom.Drehflügeltürantrieb f.Rauchmeldezentrale extern

für Rauchmeldezentrale extern mit integriertem Netzteil. Anschlussspannung 230 V AC, Betriebsspannung 24 V DC. Zertifizierung gemäß EN 14637.

L: S: EP: 0,00 Stk PP:

- 34JA62C Z Az Autom.Drehflügeltürantrieb f.Rauchmeldez. intern DCW-Bus**
für Rauchmeldezentrale intern ohne Netzteil zum Anschluss an System-Bus. Zertifizierung gemäß EN 14637.
L: S: EP: 0,00 Stk PP:
- 34JA62D Z Az Autom.Drehflügeltürantrieb f.Rauchmeldez. extern DCW-Bus**
für Rauchmeldezentrale extern ohne Netzteil zum Anschluss an System-Bus. Zertifizierung gemäß EN 14637.
L: S: EP: 0,00 Stk PP:
- 34JA62E Z Az Autom.Drehflügeltürantrieb f.Rauchmelder**
für Rauchmelder weiß Deckenmontage. Zertifizierung gemäß EN 14637.
L: S: EP: 0,00 Stk PP:
- 34JA62F Z Az Autom.Drehflügeltürantrieb f.Offenhaltezeit b.180sec**
für eine erweiterte Offenhaltezeit bis zu 180 sec.
L: S: EP: 0,00 Stk PP:
- 34JA62G Z Az Autom.Drehflügeltürantrieb f.Funktion Nacht-Bank**
für Flip-Flop-Funktion (Stromstoß): Im Basisbetrieb öffnet der Antrieb nach Impulsgabe am Nacht-Bank Eingang (Schlüsseltaster) die Tür; nach Ablauf der Offenhaltezeit wird diese wieder geschlossen. Nach Aktivierung der Flip-Flop-Funktion wird die Tür durch die erste Impulsgabe am Nacht-Bank Eingang geöffnet, bleibt nach Erreichen in der Dauer auf Position stehen und schließt erst wieder nachdem der zweite Impuls am Nacht-Bank Eingang erfolgt ist. Die Länge der Dauer auf Periode ist nicht begrenzt. Parallel steht an allen anderen Impulsgebereingängen weiterhin die normale Offenhaltezeit zur Verfügung. Die Rauchmelder sind in jedem Fall der Dauerauf Funktion übergeordnet.
L: S: EP: 0,00 Stk PP:
- 34JA62H Z Az Autom.Drehflügeltürantrieb f.Funktion Schwestern-Betten**
für Schwestern-Betten-Schaltung (nur bei zweiflügeligen Anlagen). Nach Impulsgabe öffnen sich beide Türen der zweiflügeligen Anlage. In manchen Fällen ist dies aber gar nicht notwendig, da nicht immer die gesamte Durchgangsbreite benötigt wird. In diesem Fall kann mit der Schwestern-Betten-Schaltung eine getrennte Ansteuerung der Türflügel erreicht werden. Der am Außenmelder angeschlossene Impulsgeber veranlasst nur den Gangflügel zur Öffnung. Die dadurch entstehende Türöffnung reicht aus, um Personen den Durchgang zu ermöglichen. Wird die gesamte Durchgangsbreite benötigt, wird der am Innenmelder angeschlossene Impulsgeber verwendet. Beide Türflügel öffnen und es steht die volle Durchgangsbreite zur Verfügung. Dieser Ablauf reduziert den Energieverbrauch der Antriebe und kann dazu beitragen, unnötige Luftbewegungen und damit Wärmeverluste zu reduzieren.
L: S: EP: 0,00 Stk PP:

L: S: EP: 0,00 Stk PP:

34JA62I Z Az Autom.Drehflügeltürantrieb f.Funktion Barrierefreies WC

für Funktion Barrierefreies WC:

Zugang zum barrierefreien WC: Das WC ist zunächst unbesetzt und das außen installierte Status-Display zeigt Grün an. Durch den Taster außen wird die Tür automatisch geöffnet und schließt nach Ablauf der eingestellten Offenhaltezeit. Erst wenn die Tür wieder vollständig geschlossen ist, kann durch Betätigung des Tasters innen der Taster außen deaktiviert werden. Jetzt kann die Tür von außen nicht mehr über den Taster außen geöffnet werden. Gleichzeitig wechselt das äußere Status-Display von Grün auf Rot, um **"besetzt"** zu signalisieren. Die Besetztanzeige innen leuchtet ebenfalls rot auf, um dem Nutzer den Verschluss der Tür zu bestätigen.

Verlassen des barrierefreien WC's: Die Öffnung der Tür von innen kann automatisch durch Betätigung des Tasters innen oder manuell durch Betätigung des Türdrückers erfolgen. Gleichzeitig erfolgt eine 24 V DC Meldung, die an eine Zwangsspülung abgesetzt werden kann. Nach Ablauf der Offenhaltezeit schließt die Tür wieder. Das äußere Status-Display wechselt von Rot auf Grün und die Besetztanzeige innen erlischt sobald die Tür vollständig geschlossen ist.

Notöffnung von außen: Für Notfallsituationen ist der Anschluss eines Notschalters vorgesehen bei dessen Betätigung die Zuhaltung freigeschaltet wird und die Tür ausschließlich manuell geöffnet werden kann. Die automatische Antriebsfunktion wird abgeschaltet. Alternativ kann die Notöffnung von außen auch über einen Schlüssel erfolgen. In beiden Fällen wechselt das äußere Status-Display von Rot auf Grün und die innere Leuchtanzeige erlischt.

L: S: EP: 0,00 Stk PP:



dokaJA WCbarrierefrei

34JA62K Z Az Autom.Drehflügeltürantrieb f.Funktion Impulsgeber+manuell

für Funktion Automatische Öffnung mittels Impulsgebung und manuelle Öffnung, das Türelement wird manuell mit der Türöffnungskraft sinngemäß eines barrierefreien Türschließers geöffnet. Nach dem Durchschreiten schließt das Türelement wieder mechanisch mittels Federkraft (Türschließerfunktion). Für beeinträchtigte Personen (alte gebrechliche Personen, Personen im Rollstuhl, Personen mit Rollator, Kinderwagen, Fahrräder, Reisekoffer,...) bzw. wenn der Anfahrbereich nicht ausreichend ist, wird das Türelement über externe Impulsgeber (zB. "Tür Öffnen" Taster, Schlüsseltaster,...) geöffnet. Nach einer definierten Tür-Offenhaltezeit schließt die Tür wieder mittels mechanischer Schließkraft.

Hinweis: Die Entriegelung der Tür wird entweder durch einen elektrischen Türöffner oder mittels Motorschloss gewährleistet (in eigener Position beschrieben).

L: S: EP: 0,00 Stk PP:

34JA62N Z Az Autom.Drehflügeltürantrieb f.Funktion Impulsgeber+Push&Go

für Funktion Push + Go in Fluchrichtung und Impulsgebung auf Angriffsseite, mit der Funktion Push + Go öffnet mittels kurzem Druck dank Drehwinkelerkennung der Türflügel automatisch. Schwere Türen und Türen im Aussenbereich werden zum Kinderspiel dank zusätzlicher Windlastregelung. Die Komfortlösung unterbindet, anders als radargesteuerten Türanlagen, unerwünschtes Öffnen in Zugängen mit Querverkehr. Push + Go ist die sinnvolle Alternative, wenn der Platz für Radar- oder Tastersteuerungen nicht reicht.

Hinweis: Die Entriegelung der Tür wird entweder durch einen elektrischen Türöffner oder mittels Motorschloss gewährleistet (in eigener Position beschrieben).

L: S: EP: 0,00 Stk PP:

34JA62Q Z Az Autom.Drehflügeltürantrieb 1-fl Aussentür 50Pa >2,1m²

einflügelig, für zusätzlichen **im Türblatt oder in der Zarge integrierter Gleitschienen-Türschließer nach EN 1154 für die sichere mechanische Schließung gegen Überdruck von Gebäudeeingangstüren über 2,1 m² Türblattgröße**. Mit stark abfallendem Öffnungsmoment für leichtes Türöffnen gemäß DIN SPEC 1104 im Brandfall. Schließkraft variabel anpassbar EN 3 - 6, Schließgeschwindigkeit und Endschlag sind stufenlos einstellbar, Anschluß an die Brandmeldeanlage inkl. verdeckter steckbarer Kabelübergang

Funktionsbeschreibung:

Sind alle Türen im druckbelüfteten Bereich geschlossen, so wird ein kontrollierter Überdruck von etwa 50 - 60 Pa aufgebaut. Bei Türen, die aus dem druckbelüfteten Bereich heraus öffnen (zB. Barrierefrei zugängliche Gebäudeeingangstüren) muss das Türschließmittel so stark ausgelegt sein, dass die Tür auch gegen den Überdruck und gleichzeitig auftretendem Luftstrom wieder sicher schließt. Bei Türblattgrößen > 2,1 m² sind in der Regel Schließmomente > EN 7 notwendig, da im Aussenbereich zusätzlich unkontrollierbare Wind- und Druckluftlasten vorherrschen. Um dieses ebenfalls ausgleichen zu können, sind ausreichend mechanische Schließkraftreserven durch Zuschaltung im Brandfall notwendig. Eine Elektrische Kraftverstärkung bedarf einer separaten Akkuversorgung (zB. bei Stromausfall) und ist aus brandschutz- und wartungstechnischen Gründen zu vermeiden.

L: S: EP: 0,00 Stk PP:



dokaJA ED_ITS_1

34JA62R Z Az Autom.Drehflügeltürantrieb 2-fl Aussentür 50Pa >2,1m²

zweiflügelig, für zusätzlichen **im Türblatt des Gangflügels oder in der Zarge integrierter Gleitschienen-Türschließer nach EN 1154 für die sichere mechanische Schließung gegen Überdruck von Gebäudeeingangstüren über 2,1 m² Türblattgröße**. Mit stark abfallendem Öffnungsmoment für leichtes Türöffnen gemäß DIN SPEC 1104 im Brandfall. Schließkraft variabel anpassbar EN 3 - 6, Schließgeschwindigkeit und Endschlag sind stufenlos einstellbar, Anschluß an die Brandmeldeanlage inkl. verdeckter steckbarer Kabelübergang

Funktionsbeschreibung:

Sind alle Türen im druckbelüfteten Bereich geschlossen, so wird ein kontrollierter Überdruck von etwa 50 - 60 Pa aufgebaut. Bei Türen, die aus dem druckbelüfteten Bereich heraus öffnen (zB. Barrierefrei zugängliche Gebäudeeingangstüren) muss das Türschließmittel so stark ausgelegt sein, dass die Tür auch gegen den Überdruck und gleichzeitig auftretendem Luftstrom wieder sicher schließt. Bei Türblattgrößen > 2,1 m² sind in der Regel Schließmomente > EN 7 notwendig, da im Aussenbereich zusätzlich unkontrollierbare Wind- und Druckluftlasten vorherrschen. Um

dieses ebenfalls ausgleichen zu können, sind ausreichend mechanische Schließkraftreserven durch Zuschaltung im Brandfall notwendig. Eine Elektrische Kraftverstärkung bedarf einer separaten Akkuversorgung (zB. bei Stromausfall) und ist aus brandschutz- und wartungstechnischen Gründen zu vermeiden.

L: S: EP: 0,00 Stk PP:



dokaJA ED_ITS_2

34JA62U Z Az Autom.Drehflügeltürantrieb f.Automatikfunktion Brandfall

für Automatikfunktion im Brandfall.

Normalbetrieb: Die Tür ist händisch begehbar und durch Impulsgabe öffnet diese automatisch.

Betrieb bei Brandalarm: Die Tür schließt bei Brandalarm und ist nur mehr händisch zu begehen.

Sonderbetrieb bei Brandalarm:

Der äußere Impulsgeber ist ohne Funktion. Nach jeder Betätigung des inneren Impulsgebers öffnet die Tür automatisch und schließt nach der eingestellten Offenhaltezeit (ohne aktiver Sicherheitseinrichtung). Sollte der innere Impulsgeber einen Dauerkontakt an die Tür schicken, erkennt dies das eingebaute Sondermodul und die Anlage schließt nach der eingestellten Offenhaltezeit wieder. Damit wird gewährleistet, dass die Tür im Brandfall zwar automatisch geöffnet werden kann, jedoch nicht offenbleibt. Die Stromversorgung wird durch eine USV-Anlage gewährleistet. Diese Funktion ist mit der zuständigen Brandverhütungsstelle abzuklären.

Hinweis: Die Entriegelung der Tür wird entweder durch einen elektrischen Türöffner oder mittels Motorschloss gewährleistet (in eigener Position beschrieben).

L: S: EP: 0,00 Stk PP:

34JA64 Z Elektromechanischer Drehflügeltürantrieb mit Servofunktion und stark abfallendem Öffnungsmoment bei manueller Begehung (Servo.Drehflügeltürantrieb). Antriebshöhe 70 mm, Zuverlässige Funktion durch mechanische Schließung mittels Federkraft. Modulares Antriebssystem mit Upgrade Schnittstelle auch zur Nachrüstung vorgesehen. Geeignet für die Verwendung an allgemeinen Türen und Türen in Flucht- und Rettungswegen sowie an Rauch- und Feuerschutz Türen. Baumustergeprüft gemäß EN 16005. Mit Umwelt-Produktdeklaration (Environmental Product Declaration, EPD) nach ISO 14025 und EN 15804, verifiziert durch einen unabhängigen, externen Prüfer. Programmierung / Parametereinstellung ohne zusätzliche Hilfsmittel möglich, Antriebshöhe: 70 mm optimiert für die Montage auf Drehflügeltüren aus Holz, Ganzglas und Stahl sowie verglasten Rohrrahmentüren ohne zusätzlicher Stockaufdoppelung, Farbe der sichtbaren Bestandteile: silber, Montage: wahlweise bandseitig oder bandgegenseitig mit Gleitschiene (auch bei Rauch- und Feuerschutz Türen), max Sturztiefe: 30 mm

Barrierefreie Begehung aus der 0-Grad Position: Servo-Unterstützung des Antriebs während der manuellen Öffnung direkt aus der geschlossenen Türposition (0 Grad Lage - Drehwinkelerkennung); wenn das angebotene Produkt keine Drehwinkelerkennung verfügt, sind alle notwendigen Maßnahmen (zB. Drückerkontakt, Verkabelung, Kabelübergang,...) in den Einheitspreis einzurechnen

Technische Mindestanforderungen, Gleichwertigkeitskriterien:

- Öffnungswinkel maximal: 95 Grad
- Türschließermodus mit automatischer Öffnung oder manueller Begehfunktion sowie einstellbarer Power Assist Funktion (Servo), erfüllt ÖNORM B 1600:2023, DIN 18040, DIN Spec 1104, CEN/TR 15894, BS 8300/2100
- Temperatur Management Programm (TMP) mit Überlastschutz
- Interne Bedien- und Updateschnittstelle für die Parameter Einstellung und Diagnose

- Integrierter Zyklenzähler, LED Statusanzeige und Wartungsintervallanzeige
- Statuskontakt zum direkten Anschluss von Gebäudeleittechnik oder Warmluftschleiern.
- elektronischer Endschlag einstellbar
- Antrieb ist für die automatische Öffnung (zB. als Abströmöffnung) im Brandfall vorbereitet (Ansteuerung und Versorgung über die Brandmeldeanlage)

Nebenschließkantenabsicherungen und Absicherungssensorik wird in der Funktion Servo (Power Assist Funktion) nicht ausgeführt. Das angebotene Produkt muss hierfür ausgelegt sein.

34JA64B Z Servo.Drehflügeltürantrieb 1-fl b.1600mm EN4-6

einflügelig, mit Drehwinkelerkennung 0 Grad, motorisch kraftunterstützt

zB. Type ED 250 NULL Grad Power Assist von dormakaba oder Gleichwertiges.

Angebotenes Erzeugnis:(.....)

Kriterien der Gleichwertigkeit: schmale Antriebshöhe, Servo-Unterstützung des Antriebs während der manuellen Öffnung direkt aus der geschlossenen Türposition

L: S: EP: 0,00 Stk PP:

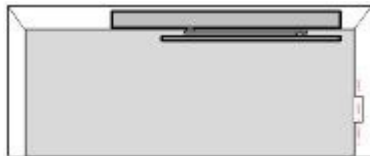

dokaJA ED250_1S

34JA64H Z Servo.Drehflügeltürantrieb 2-fl b.3200mm EN4-6 ITS96

zweiflügelig, mit Drehwinkelerkennung 0 Grad, Gangflügel motorisch kraftunterstützt, Standflügel mit unsichtbarer Schließfolgeregelung ausgestattet (ITS 96 GSR, Blindschließer am Gangflügel).

zB. Type ED 250 NULL Grad Power Assist + ITS 96 GSR von dormakaba oder Gleichwertiges.

Angebotenes Erzeugnis:(.....)

Kriterien der Gleichwertigkeit: schmale Antriebshöhe, Servo-Unterstützung des Antriebs während der manuellen Öffnung direkt aus der geschlossenen Türposition

L: S: EP: 0,00 Stk PP:

34JA64Q Z Servo.Drehflügeltürantrieb 2-fl b.3200mm EN4-6 ESR

zweiflügelig, mit Drehwinkelerkennung 0 Grad, Geh- und Standflügel motorisch kraftunterstützt mit Schließfolgeregelung und durchgehender Verkleidung (ESR).

zB. Type ED 250 NULL Grad Power Assist von dormakaba oder Gleichwertiges.

Angebotenes Erzeugnis:(.....)

Kriterien der Gleichwertigkeit: schmale Antriebshöhe, Servo-Unterstützung des Antriebs während der manuellen Öffnung direkt aus der geschlossenen Türposition

L: S: EP: 0,00 Stk PP:



dokaJA ED250_2S_1

34JA65 Z Aufzählung (Az) Elektromechanischer Drehflügeltürantrieb mit Servofunktion und stark abfallendem Öffnungsmoment bei manueller Begehung

34JA65A Z Az Servo.Drehflügeltürantrieb 1-fl f.Zusatzabsicherung

für integrierte elektronische Zusatzabsicherung der Nebenschließkante, Sensor ist in der Antriebseinheit eingebaut, einstellbarer Erfassungsbereich in 2 m Abstand: DM = 40 mm (max. 6 m), Schutzart: IP65 spritzwassergeschützt, inkl. Baumusterprüfbescheinigung, unempfindlich gegenüber Umgebungslicht bis 100.000 lx.

L: S: EP: 0,00 Stk PP:



dokaJA Spot

34JA65B Z Az Servo.Drehflügeltürantrieb 2-fl f.Zusatzabsicherung

für integrierte elektronische Zusatzabsicherung der Nebenschließkante, Sensor ist in der Antriebseinheit eingebaut, Erfassungsbereich in 2 m Abstand: DM = 40 mm.

L: S: EP: 0,00 Stk PP:

34JA65I Z Az Servo.Drehflügeltürantrieb 1-fl f.Öffnungsbegrenzung

für Öffnungsbegrenzung (Öffnungsstop), Öffnungswinkel maximal: 95 Grad mit Gleitschiene.

L: S: EP: 0,00 Stk PP:

34JA65J Z Az Servo.Drehflügeltürantrieb 2-fl f.Öffnungsbegrenzung

für Öffnungsbegrenzung (Öffnungsstop), Öffnungswinkel maximal: 95 Grad mit Gleitschiene.

L: S: EP: 0,00 Stk PP:

34JA65K Z Az Servo.Drehflügeltürantrieb 1-fl f.Feststelleinheit

für Feststellung von Gang- und Standflügel über eine Feststelleinheit und Anschluß an die Brandmeldeanlage (EMF1).

L: S: EP: 0,00 Stk PP:

34JA65L Z Az Servo.Drehflügeltürantrieb 2-fl f.Feststelleinheit EMF1

für Feststellung von Gang- und Standflügel über eine Feststelleinheit und Anschluß an die Brandmeldeanlage (EMF1).

L: S: EP: 0,00 Stk PP:

34JA65M Z Az Servo.Drehflügeltürantrieb 2-fl f.Feststelleinheit EMF2

für unabhängige Feststellung von Gang- und Standflügel und Anschluß an die Brandmeldeanlage (EMF2).

L: S: EP: 0,00 Stk PP:

34JA70 Z Aufzahlung auf Automatischen und kraftunterstützten Drehflügeltürantrieb (Az)

34JA70A Z Az Drehflügeltürantrieb f.Achsverlängerungen b.90mm

für Achsverlängerungen wahlweise 9, 20, 30, 60 oder 90 mm.

L: S: EP: 0,00 Stk PP:



dokaJA achsverlängerungED

34JA70B Z Az Drehflügeltürantrieb f.Übergabebox

für Übergabebox zwecks sauberer Gewerketrennung (Zutrittskontrolle, Elektro, Brandmeldeanlage, Türbauer,...) für automatisierte Drehtüranlagen inkl. Verkabelung (Spannungsversorgung, 2 x Datenleitung je 10 m), Kunststoffgehäuse ca. 170 mm x 200 mm x 90 mm, welches folgende Leistungsmerkmale und Anschlussmöglichkeiten erfüllt:

- Netzanschluss 230 VAC
- Programmwahlschalter (AUS - AUTOMATIC - DAUERAUF - EINBAHN)
- 1 x potentialfreier Kontakt für elektrische Zutrittskontrolle
- 3 x potentialfreier Kontakt für Impulsgeber (zB. Taster, Notöffnung, Radar,...)
- Türöffner/ Motorschloss inkl. Riegemeldung
- Brandmeldeanlage 24 VDC (Öffnerkontakt)
- Busanschluss für geeignete Motorschlösser, Fluchtwegsicherung,...
- 4 x freie Klemmen für weitere Anschlüsse

L: S: EP: 0,00 Stk PP:



dokaJA_übergabebox

34JA70C Z Az Drehflügeltürantrieb f.Übergabebox 24V

für Übergabebox zwecks sauberer Gewerketrennung (Zutrittskontrolle, Elektro, Brandmeldeanlage, Türbauer,...) für automatisierte Drehtüranlagen inkl. Verkabelung (Spannungsversorgung, 2 x Datenleitung je 10 m) inkl. Netzteil 24V/ 2A für E-Öffner, Motorschloss, externe Haltemagnete, Magnetzuhaltungen, Fluchtwegsicherungen, Anzeigen,..., Stahlblechgehäuse ca. 200 mm x 230 mm x 80 mm mit Erweiterungsmöglichkeiten (Fernsteuerung der 24V Spannungsversorgung, Verwenden eines Signals von der Brandmeldezentrale, um den Ausgang zu den Türen im Falle einer Feueralarmaktivierung umzuschalten, LED-Statusanzeigen für schnelle Diagnose und Anzeige von Fehlern am Netzeingang oder Ausgang, Netzübergangsschutz), welches folgende Leistungsmerkmale und Anschlussmöglichkeiten erfüllt:

- Netzanschluss 230 VAC, Netzteil 24V/ 2A
- Programmwahlschalter (AUS - AUTOMATIC - DAUERAUF - EINBAHN)
- 1 x potentialfreier Kontakt für elektrische Zutrittskontrolle

- 3 x potentialfreier Kontakt für Impulsgeber (zB. Taster, Notöffnung, Radar,...)
- Türöffner/ Motorschloss inkl. Riegelmeldung
- Brandmeldeanlage 24 VDC (Öffnerkontakt)
- Busanschluss für geeignete Motorschlösser, Fluchtwegsicherung,...
- 4 x freie Klemmen für weitere Anschlüsse

L: S: EP: 0,00 Stk PP:



dokaJA_übergabebox

34JA70D Z Az Drehflügeltürantrieb f.Übergabebox 24V+Akku 2x1,2Ah

für Übergabebox zwecks sauberer Gewerketrennung (Zutrittskontrolle, Elektro, Brandmeldeanlage, Türbauer,...) für automatisierte Drehtüranlagen inkl. Verkabelung (Spannungsversorgung, 2 x Datenleitung je 10 m) inkl. Netzteil 24V/ 2A für E-Öffner, Motorschloss, externe Haltemagnete, Magnetzuhaltungen, Fluchtwegsicherungen, Anzeigen,..., Stahlblechgehäuse ca. 350 mm x 330 mm x 90 mm mit Erweiterungsmöglichkeiten (Fernsteuerung der 24V Spannungsversorgung, Verwenden eines Signals von der Brandmeldezentrale, um den Ausgang zu den Türen im Falle einer Feueralarmaktivierung umzuschalten, LED-Statusanzeigen für schnelle Diagnose und Anzeige von Fehlern am Netzeingang oder Ausgang, Netzübergangsschutz), welches folgende Leistungsmerkmale und Anschlussmöglichkeiten erfüllt:

- Netzanschluss 230 VAC, Netzteil 24V/ 2A
- Programmwahlschalter (AUS - AUTOMATIC - DAUERAUF - EINBAHN)
- 1x potentialfreier Kontakt für elektrische Zutrittskontrolle
- 3 x potentialfreier Kontakt für Impulsgeber (zB. Taster, Notöffnung, Radar,...)
- Türöffner/ Motorschloss inkl. Riegelmeldung
- Brandmeldeanlage 24 VDC (Öffnerkontakt)
- Busanschluss für geeignete Motorschlösser, Fluchtwegsicherung,...
- 4 x freie Klemmen für weitere Anschlüsse
- Akkuvorsorgung bei Spannungsausfall mit LED-Statusmeldung, Akkukapazität 2 x 1,2 Ah.

L: S: EP: 0,00 Stk PP:



dokaJA_übergabebox

34JA70G Z Az Drehflügeltürantrieb f.Interface LAN-Ethernet

für Interface LAN. Die Antriebe lassen sich über die LAN-Schnittstelle in Verbindung mit Türmanagementsoftware visualisieren (Betriebs- und Bewegungszustände), fernsteuern und vollständig parametrieren. Das Modul wird im Antrieb montiert. Die Verbindung wird über ein Sicherheitsnetzwerk (Ethernet) erfolgen.

Optional können über den OPC-Server alle über LAN vernetzte Türen in bestehende Gebäudemanagementsysteme (zB. Siemens, Honeywell, PKE, Schrack, Kapsch,...) eingebunden werden.

L: S: EP: 0,00 Stk PP:

34JA70H Z Az Drehflügeltürantrieb f.Interface LON-Bus

für Interface LON. Die Antriebe lassen sich über die LON-Schnittstelle in Verbindung mit Türmanagementsoftware visualisieren (Betriebs- und Bewegungszustände), fernsteuern und vollständig parametrieren. Das Modul wird im Antrieb montiert. Die Vernetzung erfolgt über einen 2-Draht LON-Bus. Die Ausdehnung und Anzahl der Bus Teilnehmer kann mit entsprechender Hardware wie Repeatern und Routern beliebig erweitert werden. Optional können über den OPC-Server alle über LAN vernetzte Türen in bestehende Gebäudemanagementsysteme (zB. Siemens, Honeywell, PKE, Schrack, Kapsch,...) eingebunden werden.

L: S: EP: 0,00 Stk PP:

34JA70I Z Az Drehflügeltürantrieb f.Interface DCW-Bus

für Interface DCW. Durch die DCW-Bustechnologie kann auch durch Angriff und Manipulation des Kabels keine Türöffnung ausgelöst werden. Alle Bus-Teilnehmer werden einfach über den 4-Draht Bus miteinander verbunden. Im Falle einer Vernetzung von Antrieben über die Türmanagementsoftware werden die DCW-Komponenten auch visualisiert.

L: S: EP: 0,00 Stk PP:

34JA70J Z Az Drehflügeltürantrieb f.Door Pilot

für Doorpilot.

L: S: EP: 0,00 Stk PP:

34JA70K Z Az Drehflügeltürantrieb f.USV-Versorgung

für USV-Anlage 700 VA, 4 x 6 Ah inkl. 1 x Relaiskarte für Störmeldungen,
Notstromversorgung Blei Gel Wartungsfrei, Lebensdauer: 5 Jahre, eingebunden in 230 V AC, Leistung: 700 VA, um Stromausfälle zu überbrücken, wird die Notstromversorgung verwendet. Sie wird direkt in die 230 V Zuleitung eingebunden und übernimmt im Falle einer Netzstörung die Versorgung des Antriebs.

Überbrückungszeiten:

- 1-flügelige Drehflügeltüranlagen: 100 Öffnungszyklen (Abhängig vom Anwendungsfall und angeschlossener Verbraucher)
- 2-flügelige Drehflügeltüranlagen: 50 Öffnungszyklen (Abhängig vom Anwendungsfall und angeschlossener Verbraucher)

L: S: EP: 0,00 Stk PP:



dokaJA USV

34JA70L Z Az Drehflügeltürantrieb f.Akku-Versorgung integriert

für brandgeprüftes Batterie-Backup für die unterbrechungsfreie Stromversorgung (ED UPS), eingebaut und integriert im Drehtürantrieb. Die Notstromversorgung befindet sich 24 h im Stand-by Betrieb um bei Bedarf sofort übernehmen zu können.

Überbrückungszeiten:

- 1-flügelige Drehflügeltüranlagen: 600 Öffnungszyklen (Abhängig vom Anwendungsfall und angeschlossener Verbraucher)

- angeschlossener Verbraucher)
- 2-flügelige Drehflügeltüranlagen: 300 Öffnungszyklen (Abhängig vom Anwendungsfall und angeschlossener Verbraucher)

L: S: EP: 0,00 Stk PP:



dokaJA Batteriebackup

34JA70N Z Az Drehflügeltürantrieb f.RWA-Türöffnerantrieb 24V

für zusätzlichen Türöffnerantrieb geeignet für RWA-Anlagen mit Anforderung 72 Stunden Betriebssicherheit, 24 V zur Öffnung von ein- und zweiflügeligen Türen, einsetzbar für RWA und tägliche Lüftung, ausgestattet mit mikroprozessorgesteuerter Motorelektronik; Antriebsfunktionen und Leistungsmerkmale individuell programmierbar; Öffnung der Tür bis max. 90°, die Tür bleibt manuell bedienbar, spezielle Kettenstabilisierung, Steuerausgang für auftraggeberseitige elektronische Türentriegelung, elektronische End- und Überlastabschaltung, Montage an Wand oder Türzarge.

L: S: EP: 0,00 Stk PP:

34JA70Q Z Az Drehflügeltürantrieb f.RAL-Farbe n.Wahl AG

für RAL-Farbe nach Wahl des AG.

L: S: EP: 0,00 Stk PP:

34JA70R Z Az Drehflügeltürantrieb f.Sonderfarbe n.Wahl AG

für Sonderfarbe abweichend von RAL oder NCS nach Wahl des AG.

L: S: EP: 0,00 Stk PP:

34JD Z Ergänzungsprodukte Türkomponenten (dormakaba)

Version: 2024-07

Im Folgenden ist das Liefern und Montieren bzw. der Einbau von elektrischen und mechanischen Türkomponenten (z.B. Sicherheits-, Bewegungssensorik, Bedienelemente, ...) für Türelemente beschrieben.

1. Leistungsumfang/einkalkulierte Leistungen:

Elektrische und mechanische Türkomponenten (z.B. Sicherheits-, Bewegungssensorik, Bedienelemente, Standsäulen, Magnetkontakte, ...) ergänzen die Leistungsbeschreibung Türelemente.

2. Elektro- und Sicherheitstechnik:

Elektrotechnische Einbauten bzw. -Anlagen sind gemeinsam mit dem Elektro- Brand- und Sicherheitstechnik in Betrieb zu nehmen und zu überprüfen. Ein Protokoll der Überprüfung ist vom AN zu erstellen. Erforderliche elektrische Angaben für die herzustellende Stromversorgung, sind rechtzeitig nach Auftragsvergabe bekanntzugeben.

3. Aufzählungen/Zubehör/Einbauteile:

Positionen für Aufzählungen, Zubehör und Einbauteile beschreiben

Ergänzungen/Erweiterungen/Varianten zu vorangegangenen Positionen (Leistungen) und werden nur aus dem System oder der Auswahl von Produkten des Herstellers der Grundposition angeboten bzw. ausgeführt.

34JD02 **Z** Schlüsseltaster, Schließer einpolig, Einbau (uP) oder Aufbau (aP), mit Profilhalbzylinder (austauschbar gegen handelsübliche Profilhalbzylinder), Schlüssel nur in Nullstellung abziehbar, Aluminium, Metall

34JD02A **Z** **Schlüsseltaster uP**

Schlüsseltaster ohne Beschriftung, Unterputzmontage.

L: S: EP: 0,00 Stk PP:



dokaJD schlüssellup

34JD02B **Z** **Schlüsseltaster aP**

Schlüsseltaster ohne Beschriftung, Aufputzmontage.

L: S: EP: 0,00 Stk PP:



dokaJD schlüssellup

34JD02C **Z** **Schlüsseltaster uP gesch."Auf/Zu"**

Schlüsseltaster in manipulationsgeschützter Ausführung (gesch.) mit LED-Anzeige silberfarbiges LM-Gehäuse mit Frontplatte, zum Entsichern/ Sichern des Türsystems von der Außenseite. Aufschrift: **Auf/Zu**, Unterputzmontage.

L: S: EP: 0,00 Stk PP:



dokaJD schlüsselSup

34JD02D **Z** **Schlüsseltaster aP gesch."Auf/Zu"**

Schlüsseltaster in manipulationsgeschützter Ausführung (gesch.) mit LED-Anzeige silberfarbiges LM-Gehäuse mit Frontplatte, zum Entsichern/ Sichern des Türsystems von der Außenseite, Aufschrift: **Auf/Zu**, Aufputzmontage.

L: S: EP: 0,00 Stk PP:



dokaJD schlüsselSup

34JD02E Z Schlüsseltaster uP gesch.

Schlüsseltaster in manipulationsgeschützter Ausführung (gesch.) mit LED-Anzeige silberfarbiges LM-Gehäuse mit Frontplatte, zum Entsichern/ Sichern des Türsystems von der Außenseite, Unterputzmontage.

L: S: EP: 0,00 Stk PP:



dokaJD schlüsselap

34JD02F Z Schlüsseltaster aP gesch.

Schlüsseltaster in manipulationsgeschützter Ausführung (gesch.) mit LED-Anzeige silberfarbiges LM-Gehäuse mit Frontplatte, zum Entsichern/ Sichern des Türsystems von der Außenseite, Aufputzmontage.

L: S: EP: 0,00 Stk PP:



dokaJD schlüsselap

34JD02H Z Schlüsselschalter uP "Ein/Aus"

Schlüsselschalter Ausführung als Schalter mit Aufschrift: **Ein/Aus**, Unterputzmontage.

L: S: EP: 0,00 Stk PP:



dokaJD kt3-2_up

34JD02I Z Schlüsselschalter aP "Ein/Aus"

Schlüsselschalter Ausführung als Schalter mit Aufschrift: **Ein/Aus**, Aufputzmontage.

L: S: EP: 0,00 Stk PP:



dokaJD kt3-2_ap

34JD03 Z Taster um Auslösen der Feststellung und Türöffnung von Hand, Wechselkontakt einpolig, inkl. Einfachrahmen, Einbau (uP) oder Aufbau (aP), System 55, weiß

34JD03A Z **Taster uP weiß**

Taster ohne Beschriftung, Unterputzmontage.

L: S: EP: 0,00 Stk PP:



dokaJD tasterap

34JD03B Z **Taster aP weiß**

Taster ohne Beschriftung, Aufputzmontage.

L: S: EP: 0,00 Stk PP:



dokaJD tasterap

34JD03C Z **Taster uP "Tür schließen"**

Taster mit Aufschrift: **Tür schließen**, Unterputzmontage.

L: S: EP: 0,00 Stk PP:



dokaJD tasterSap

34JD03D Z **Taster aP "Tür schließen"**

Taster mit Aufschrift: **Tür schließen**, Aufputzmontage.

L: S: EP: 0,00 Stk PP:



dokaJD tasterSap

34JD03E Z Taster uP "Tür öffnen"

Taster mit Aufschrift: **Tür öffnen**, Unterputzmontage.

L: S: EP: 0,00 Stk PP:

34JD03F Z Taster aP "Tür öffnen"

Taster mit Aufschrift: **Tür öffnen**, Aufputzmontage.

L: S: EP: 0,00 Stk PP:

34JD03G Z Taster berührungslos Clean Switch

Berührungsloser Taster/Schalter mit Doppler-Effekt Technologie, stabil, zuverlässig, für unterschiedlichste Umgebungen geeignet, besonders zu empfehlen für Krankenhäuser, Lebensmittelindustrie, pharmazeutische Industrie. Er erleichtert eingeschränkt bewegungsfähigen Personen den Zugang an Automatik-Türen durch berührungslose und dadurch absolut hygienische Öffnung. Die Öffnung wird durch einfache Handbewegung vor dem Sensor ausgelöst; der Schalter muss dazu nicht berührt werden.

L: S: EP: 0,00 Stk PP:



dokaJD clean1

34JD03H Z Taster berührungslos Clean Switch Symbol "Tür"

Berührungsloser Taster/Schalter mit Doppler-Effekt Technologie, stabil, zuverlässig, für unterschiedlichste Umgebungen geeignet, besonders zu empfehlen für Krankenhäuser, Lebensmittelindustrie, pharmazeutische Industrie. Er erleichtert eingeschränkt bewegungsfähigen Personen den Zugang an Automatik-Türen durch berührungslose und dadurch absolut hygienische Öffnung. Die Öffnung wird durch einfache Handbewegung vor dem Sensor ausgelöst; der Schalter muss dazu nicht berührt werden, mit Symbol: **Tür**

L: S: EP: 0,00 Stk PP:



dokaJD clean2

34JD03I Z Taster berührungslos Clean Switch Symbol "Rollstuhl"

Berührungsloser Taster/Schalter mit Doppler-Effekt Technologie, stabil, zuverlässig, für unterschiedlichste Umgebungen geeignet, besonders zu empfehlen für Krankenhäuser, Lebensmittelindustrie, pharmazeutische Industrie. Er erleichtert eingeschränkt bewegungsfähigen

Personen den Zugang an Automatik-Türen durch berührungslose und dadurch absolut hygienische Öffnung. Die Öffnung wird durch einfache Handbewegung vor dem Sensor ausgelöst; der Schalter muss dazu nicht berührt werden, mit Symbol: **Rollstuhl**

L: S: EP: 0,00 Stk PP:



dokaJD clean3

34JD03K Z Ellbogentaster uP 304x80mm

Ellbogentaster, 304 x 80 mm.

L: S: EP: 0,00 Stk PP:



dokaJD Ellbogenup

34JD03L Z Ellbogentaster aP 304x80mm

Ellbogentaster, 304 x 80 mm.

L: S: EP: 0,00 Stk PP:



dokaJD Ellbogenup

34JD03M Z Großflächentaster uP 224x82 mm

Großflächentaster mit uP-Dose, inkl. 2 Schalter, aluminiumähnlich lackiert.

L: S: EP: 0,00 Stk PP:



dokaJD grosstasterap

34JD03N Z Großflächentaster aP 224x82 mm

Großflächentaster mit aP-Dose, inkl. 2 Schalter, aluminiumähnlich lackiert.

L: S: EP: 0,00 Stk PP:



dokaJD grosstasterap

34JD030 Z Großflächentaster uP 224x82 mm Symbol "Tür auf"

Großflächentaster mit uP-Dose, inkl. 2 Schalter, aluminiumähnlich lackiert, mit Symbol: **Tür auf**.

L: S: EP: 0,00 Stk PP:



dokaJD grosstasterSap

34JD03P Z Großflächentaster aP 224x82 mm Symbol "Tür auf"

Großflächentaster mit aP-Dose, inkl. 2 Schalter, aluminiumähnlich lackiert, mit Symbol: **Tür auf**.

L: S: EP: 0,00 Stk PP:



dokaJD grosstasterSap

34JD04 Z Edelstahlaster um Auslösen der Feststellung und Türöffnung von Hand, Wechselkontakt einpolig, inkl. Einfachrahmen, Einbau (uP) oder Aufbau (aP)

34JD04A Z Edelstahlaster uP

Edelstahlaster ohne Beschriftung.

L: S: EP: 0,00 Stk PP:



dokaJD Tast1

34JD04B Z Edelstahlaster aP

Edelstahlaster ohne Beschriftung mit Aufputzdose.

L: S: EP: 0,00 Stk PP:



dokaJD Tast1

34JD04C Z Edelstahlaster uP IP44

Edelstahlaster ohne Beschriftung, spritzwassergeschützt (IP44).

L: S: EP: 0,00 Stk PP:



dokaJD Tast1

34JD04D Z Edelstahlaster aP IP44

Edelstahlaster ohne Beschriftung, spritzwassergeschützt (IP44) mit Aufputzdose.

L: S: EP: 0,00 Stk PP:



dokaJD Tast1

34JD04E Z Edelstahlaster uP Symbol "Tür auf"

Edelstahlaster mit Symbol: **Tür auf**.

L: S: EP: 0,00 Stk PP:



dokaJD Tast2

34JD04F Z Edelstahlaster aP Symbol "Tür auf"

Edelstahlaster mit Symbol: **Tür auf** mit Aufputzdose.

L: S: EP: 0,00 Stk PP:



dokaJD Tast2

34JD04G Z Edelstahlaster uP Symbol "Tür auf" IP44

Edelstahlaster mit Symbol: **Tür auf**, spritzwassergeschützt (IP44).

L: S: EP: 0,00 Stk PP:



dokaJD Tast2

34JD04H Z Edelstahlaster aP Symbol "Tür auf" IP44

Edelstahlaster mit Symbol: **Tür auf**, spritzwassergeschützt (IP44) mit Aufputzdose.

L: S: EP: 0,00 Stk PP:



dokaJD Tast2

34JD04I Z Edelstahlaster uP Symbol "Rollstuhl"

Edelstahlaster mit Symbol: **Rollstuhl**.

L: S: EP: 0,00 Stk PP:



dokaJD Tast3

34JD04J Z Edelstahlaster aP Symbol "Rollstuhl"

Edelstahlaster mit Symbol: **Rollstuhl** mit Aufputzdose.

L: S: EP: 0,00 Stk PP:



dokaJD Tast3

34JD04K Z Edelstahlaster uP Symbol "Rollstuhl" IP44

Edelstahlaster mit Symbol: **Rollstuhl**, spritzwassergeschützt (IP44).

L: S: EP: 0,00 Stk PP:



dokaJD Tast3

34JD04L Z Edelstahlaster aP Symbol "Rollstuhl" IP44

Edelstahlaster mit Symbol: **Rollstuhl**, spritzwassergeschützt (IP44) mit Aufputzdose.

L: S: EP: 0,00 Stk PP:



dokaJD Tast3

34JD04M Z Edelstahlaster uP Symbol "Verriegelt/Geöffnet"

Edelstahlaster mit Symbol: **Verriegelt/Geöffnet**.

L: S: EP: 0,00 Stk PP:



dokaJD Tast7

34JD04N Z Edelstahlaster aP Symbol "Verriegelt/Geöffnet"

Edelstahlaster mit Symbol: **Verriegelt/Geöffnet** mit Aufputzdose.

L: S: EP: 0,00 Stk PP:



dokaJD Tast7

34JD04O Z Edelstahlaster uP Symbol "Verriegelt/Geöffnet" IP44

Edelstahlaster mit Symbol: **Verriegelt/Geöffnet**, spritzwassergeschützt (IP44).

L: S: EP: 0,00 Stk PP:



dokaJD Tast7

34JD04P Z Edelstahlaster aP Symbol "Verriegelt/Geöffnet" IP44

Edelstahlaster mit Symbol: **Verriegelt/Geöffnet**, spritzwassergeschützt (IP44) mit Aufputzdose.

L: S: EP: 0,00 Stk PP:



dokaJD Tast7

34JD04Q Z Edelstahlaster uP Symbol "Bettenschaltung"

Edelstahlaster mit Symbol: **Bettenschaltung**, Tastwippe komplett offen.

L: S: EP: 0,00 Stk PP:



dokaJD Tast4

34JD04R Z Edelstahlaster aP Symbol "Bettenschaltung"

Edelstahlaster mit Symbol: **Bettenschaltung**, Tastwippe komplett offen mit Aufputzdose.

L: S: EP: 0,00 Stk PP:



dokaJD Tast4

34JD04S Z Edelstahlaster uP Symbol "Bettenschaltung" IP44

Edelstahlaster mit Symbol: **Bettenschaltung**, Tastwippe komplett offen, spritzwassergeschützt (IP44).

L: S: EP: 0,00 Stk PP:



dokaJD Tast4

34JD04T Z Edelstahlaster aP Symbol "Bettenschaltung" IP44

Edelstahlaster mit Symbol: **Bettenschaltung**, Tastwippe komplett offen, spritzwassergeschützt (IP44) mit Aufputzdose.

L: S: EP: 0,00 Stk PP:



dokaJD Tast4

34JD04U Z Edelstahlaster uP Symbol "Dauer Auf"

Edelstahlaster mit Symbol: **Dauer Auf**

L: S: EP: 0,00 Stk PP:



dokaJD Tast5

34JD04V Z Edelstahlaster aP Symbol "Dauer Auf"

Edelstahlaster mit Symbol: **Dauer Auf** mit Aufputzdose.

L: S: EP: 0,00 Stk PP:



dokaJD Tast5

34JD04W Z Edelstahlaster uP Symbol "Dauer Auf" IP44

Edelstahlaster mit Symbol: **Dauer Auf**, spritzwassergeschützt (IP44).

L: S: EP: 0,00 Stk PP:



dokaJD Tast5

34JD04X Z Edelstahlaster aP Symbol "Dauer Auf" IP44

Edelstahlaster mit Symbol: **Dauer Auf**, spritzwassergeschützt (IP44) mit Aufputzdose.

L: S: EP: 0,00 Stk PP:



dokaJD Tast5

34JD04Y Z Edelstahlaster uP Symbol "Schwesterschaltung"

Edelstahlaster mit Symbol: **Schwestererschaltung**, Tastwippe Teiloffen.

L: S: EP: 0,00 Stk PP:

34JD04Z Z Edelstahlaster aP Symbol "Schwesterschaltung"

Edelstahlaster mit Symbol: **Schwestererschaltung**, Tastwippe Teiloffen mit Aufputzdose.

L: S: EP: 0,00 Stk PP:

34JD05 Z Edelstahlaster um Auslösen der Feststellung und Türöffnung von Hand, Wechselkontakt einpolig, inkl. Einfachrahmen, Einbau (uP) oder Aufbau (aP)

34JD05A Z Edelstahlaster uP Symbol "Schwesterschaltung" IP44

Edelstahlaster mit Symbol: **Schwestererschaltung**, Tastwippe Teiloffen, spritzwassergeschützt (IP44).

L: S: EP: 0,00 Stk PP:

34JD05B Z Edelstahlaster aP Symbol "Schwesterschaltung" IP44

Edelstahlaster mit Symbol: **Schwestererschaltung**, Tastwippe Teiloffen, spritzwassergeschützt (IP44) mit Aufputzdose.

L: S: EP: 0,00 Stk PP:

34JD05D	Z	Edelstahltaster uP 214x70mm Edelstahltaster als Großflächentaster, Unterputzmontage. L: S: EP: 0,00 Stk PP:
34JD05E	Z	Edelstahltaster aP 214x70mm Edelstahltaster als Großflächentaster, Aufputzmontage. L: S: EP: 0,00 Stk PP:
34JD05F	Z	Edelstahltaster uP 214x70mm IP44 Großflächentaster, spritzwassergeschützt (IP44), Unterputzmontage. L: S: EP: 0,00 Stk PP:
34JD05G	Z	Edelstahltaster aP 214x70mm IP44 Großflächentaster, spritzwassergeschützt (IP44), Aufputzmontage. L: S: EP: 0,00 Stk PP:
34JD06	Z	Zargentaster um Auslösen der Feststellung und Türöffnung von Hand, inkl. 5m Kabel, Wechselkontakt einpolig.
34JD06A	Z	Zargentaster Zargentaster ohne Beschriftung. Farbe nach Wahl AG in weiß, schwarz, grau oder orange L: S: EP: 0,00 Stk PP:
34JD06E	Z	Zargentaster Edelstahl Zargentaster ohne Beschriftung in Edelstahl. L: S: EP: 0,00 Stk PP:
34JD06F	Z	Zargentaster Edelstahl Symbol Teilöffnung/Schwesternöffnung Zargentaster mit Personensymbol: Teilöffnung/Schwesternöffnung in Edelstahl. L: S: EP: 0,00 Stk PP:

34JD06G Z Zargentaster Edelstahl Symbol Vollöffnung/Bettenöffnung

Zargentaster mit Bettensymbol: **Vollöffnung/Bettenöffnung** in Edelstahl.

L: S: EP: 0,00 Stk PP:

34JD07 Z Bedienelemente

34JD07A Z Codetastatur aP

Metalltastatur zur Eingabe des Öffnungscodes und zur Programmierung inkl. Auswerteeinheit für den gesicherten Bereich.

L: S: EP: 0,00 Stk PP:



dokaJD codetastatur

34JD07C Z Fußtaster-Pilztaster

Fußschalter inkl. Systemzubehör.schwere Ausführung, pilzförmiger Betätigungsknopf mit 94 mm Durchmesser, schlagfester Kunststoff für den rauen Einsatz in Ausführung Schutzart IP 67, ausgestattet mit Schließerkontakt

L: S: EP: 0,00 Stk PP:



dokaJD pilztaster

34JD07E Z Seilzugtaster

Seilzugtaster komplett mit Montagewinkel, Zugseil und Kugelkopf, 10A IP65.

L: S: EP: 0,00 Stk PP:



dokaJD zugtaster

34JD08 Z Not-Befehlseinrichtung, Wechselkontakt einpolig, inkl. Einfachrahmen, Einbau (uP) oder Aufbau (aP), System 55

34JD08A Z Schalter Not/Aus uP rot

Schalter Not/Aus rot, Unterputzmontage.

L: S: EP: 0,00 Stk PP:



dokaJD Notr

34JD08B Z Schalter Not/Aus aP rot

Schalter Not/Aus rot, Aufputzmontage.

L: S: EP: 0,00 Stk PP:



dokaJD Notr

34JD08C Z Schalter Not/Aus uP grün

Schalter Not/Aus grün, Unterputzmontage.

L: S: EP: 0,00 Stk PP:



dokaJD Notg

34JD08D Z Schalter Not/Aus aP grün

Schalter Not/Aus grün, Aufputzmontage.

L: S: EP: 0,00 Stk PP:



dokaJD Notg

34JD08F Z Schalter Not/Aus uP rot unter Glas

Schalter Not/Aus rot unter Glas, Unterputzmontage.

L: S: EP: 0,00 Stk PP:

34JD08G Z Schalter Not/Aus aP rot unter Glas

Schalter Not/Aus rot unter Glas, Aufputzmontage.

L: S: EP: 0,00 Stk PP:

34JD08H Z Schalter Not/Aus uP grün unter Glas

Schalter Not/Aus grün unter Glas, Unterputzmontage.

L: S: EP: 0,00 Stk PP:

34JD08I Z Schalter Not/Aus aP grün unter Glas

Schalter Not/Aus grün unter Glas, Aufputzmontage.

L: S: EP: 0,00 Stk PP:

34JD09 Z LED Sensortaster, Einbau (uP) oder Aufbau (aP), grüne LEDs von weitem erkennbar, rote LEDs geben optische Rückmeldung bei Berührung, akustische Rückmeldung nach Berührung, spannungsversorgt über die Antriebseinheit.

Technische Daten:

- Betriebsspannung 24V DC
- geringe Betriebskosten durch LED Technologie
- sehr lange Lebensdauer (100 Mio Schaltzyklen)
- Umgebungstemperatur: -30 bis +70GRAD
- IP Schutzart: Frontseite IP 69K, Rückseite IP 68
- Betätigungsart: kapazitiv
- Betätigung: auf Berührung (keine Betätigungskraft erforderlich)

34JD09A Z LED Sensortaster uP m.Kunststoffrahmen weiß

LED Sensortaster mit Symbol: **Ausgang**, schlagfest IK08, sicher gegen Vandalismus, wasserdicht IP69K, DM=100 mm, Tasterfläche 25 cm² nach DIN 75077, inkl. Aufnahmehalter zur Montage auf Unterputzdose.

L: S: EP: 0,00 Stk PP:



dokaJD led up

34JD09B Z LED Sensortaster aP m.Kunststoffrahmen weiß

LED Sensortaster mit Symbol: **Ausgang**, mit Aufbaurahmen, schlagfest IK08, sicher gegen Vandalismus, wasserdicht IP69K, DM=100 mm, Tasterfläche 25 cm² nach DIN 75077, Aufnahmehalter zur Montage Aufputz.

L: S: EP: 0,00 Stk PP:



dokaJD led up

34JD09C Z LED Sensortaster uP m.Kunststoffrahmen weiß m.Brailleschrift

LED Sensortaster mit Symbol: **Ausgang**, schlagfest IK08, sicher gegen Vandalismus, wasserdicht IP69K, DM=100 mm, erfüllt barrierefreies Bauen durch Mehrsinneprinzip (Fühlen, Sehen), Tasterfläche 25 cm² nach DIN 75077, Ausführung mit Brailleschrift, Aufnahmehalter zur Montage auf Unterputzdose.

L: S: EP: 0,00 Stk PP:

34JD09D Z LED Sensortaster aP m.Kunststoffrahmen weiß m.Brailleschrift

LED Sensortaster mit Symbol: **Ausgang**, schlagfest IK08, sicher gegen Vandalismus, wasserdicht IP69K, DM=100 mm, erfüllt barrierefreies Bauen durch Mehrsinneprinzip (Fühlen, Sehen), Ausführung mit Brailleschrift, Aufnahmehalter zur Montage Aufputz.

L: S: EP: 0,00 Stk PP:

34JD09E Z LED Sensortaster uP m.Glasrahmen weiß

LED Sensortaster mit Symbol: **Ausgang**, Front aus ganzflächig gehärtetem Glas, hygienegerechte Ausführung in Anlehnung an EN 1672-1/2, wasserdicht IP69K, DM=100 mm, Einsatz im sterilen Bereich möglich.

L: S: EP: 0,00 Stk PP:



dokaJD ledG ap

34JD09F Z LED Sensortaster aP m.Glasrahmen weiß

LED Sensortaster mit Symbol: **Ausgang**, mit Aufbaurahmen, Front aus ganzflächig gehärtetem Glas, hygienegerechte Ausführung in Anlehnung an EN 1672-1/2, wasserdicht IP69K, DM=100 mm, Einsatz im sterilen Bereich möglich.

L: S: EP: 0,00 Stk PP:



dokaJD ledG ap

34JD09G Z LED Sensortaster uP mini "Person"

LED Sensortaster mit Symbol: **Person**, wasserdicht IP69K, DM=29 mm, Einsatz im sterilen Bereich möglich, Funktion: Ansteuerung von 1 flügeligen Türen oder Schiebetüren oder eines Türflügels bei 2 flügeligen Türen (Teilöffnung).

L: S: EP: 0,00 Stk PP:



dokaJD ledmini1ap

34JD09H Z LED Sensortaster uP mini "Bett"

LED Sensortaster mit Symbol: **Bett**, wasserdicht IP69K, DM=29 mm, Einsatz im sterilen Bereich möglich, Funktion: volle Öffnung von 2 flügeligen Türen oder Schiebetüren.

L: S: EP: 0,00 Stk PP:



dokaJD ledmini2up

34JD09J Z LED Sensortaster uP mini "Reinigung"

LED Sensortaster mit Symbol: **Reinigung**, wasserdicht IP69K, DM=29 mm, Einsatz im sterilen Bereich möglich, Funktion: mit Dauerimpulsfunktion (1. Impuls öffnet die Tür, 2. Impuls schließt die Tür).

L: S: EP: 0,00 Stk PP:



dokaJD ledmini3ap

34JD09M Z LED Sensortaster Fußtaster Wandeinbau

Fußtaster, wasserdicht IP69K, 100 x 100 mm, extrem belastbar bis 500 kg Gewicht, Einsatz im sterilen Bereich möglich.

L: S: EP: 0,00 Stk PP:



dokaJD ledF

34JD09N Z LED Sensortaster Fußtaster Bodeneinbau

Fußtaster, wasserdicht IP69K, 100 x 100 mm, extrem belastbar bis 500 kg Gewicht, Einsatz im sterilen Bereich möglich, inkl. Montagehalter zum Einbau in Boden.

L: S: EP: 0,00 Stk PP:



dokaJD ledF

34JD10 Z Kabellose Bedienmöglichkeit zum Auslösen der Feststellung und Türöffnung von Hand

34JD10A Z Funkempfänger bidirektional 868.3 MHz

Einbau von Funkempfänger in die Antriebseinheit, bidirektionale Kommunikation für den Einsatz mit kabellosen Funk-Taster und Funk-Fernbedienung. Es können bis zu 1024 Sender betrieben werden. Ausführung je nach eingesetzter Tastertechnologie.

L: S: EP: 0,00 Stk PP:

34JD10B Z Funk-Wandtaster 868.3 MHz

Batteriebetriebener Funk-Wandtaster, im 55 mm Design aus weißem Kunststoff, kann wahlweise auf den Untergrund geschraubt oder geklebt werden, geeignet für den Einsatz im Innenbereich, Einsatz nur in Verbindung mit Funkempfänger.

L: S: EP: 0,00 Stk PP:



dokaJD Funkwandsender

34JD10C Z Funk-Handsender bidirektional 868.3 MHz

Batteriebetreiber Funk-Handsender, 4 Kanäle mit Rückmelde LED, stoßfeste Ausführung mit Schlüsselband.

L: S: EP: 0,00 Stk PP:



dokaJD Funkhandsender

34JD10G Z Funk-Wandtaster 868.3 MHz batterieelos

Batterieloser Funk-Wandtaster, im 55 mm Design aus weißem Kunststoff, kann wahlweise auf den Untergrund geschraubt oder geklebt werden, geeignet für den Einsatz im Innenbereich, Einsatz nur in Verbindung mit geeignetem Funkempfänger.

L: S: EP: 0,00 Stk PP:



dokaJD enocean1

34JD10H Z Funk-Wandtaster 868.3 MHz batterieles Doppelwippe

Batterieloser Funk-Wandtaster, im 55 mm Design aus weißem Kunststoff, kann wahlweise auf den Untergrund geschraubt oder geklebt werden, geeignet für den Einsatz im Innenbereich, Einsatz nur in Verbindung mit geeignetem Funkempfänger, Doppelwippe.

L: S: EP: 0,00 Stk PP:



dokaJD enocean2

34JD11 Z Radarsteuerung für Automatische Türanlagen

34JD11F Z Radarbewegungsmelder stereo

Radarbewegungsmelder mit verstellbarem Neigungswinkel, Einstellungsfunktion für ein schräges Gesichtsfeld, grössenverstellbare Feldgröße, Richtungserkennung, Querverkehrsoptimierung, Immunität und Statusanzeige, Slow Motion Funktion, Remote Control.

Farbe wahlweise silber, weiß oder schwarz.

L: S: EP: 0,00 Stk PP:



dokaJD radar1

34JD11H Z Radarbewegungsmelder stereo m.Wetterschutzhaube

Radarbewegungsmelder mit verstellbarem Neigungswinkel, Einstellungsfunktion für ein schräges Gesichtsfeld, grössenverstellbare Feldgröße, Richtungserkennung, Querverkehrsoptimierung, Immunität und Statusanzeige, Slow Motion Funktion, Remote Control. mit transparenter Wetterschutzhaube für die Anwendung im Aussenbereich. Farbe wahlweise silber, weiß oder schwarz.

L: S: EP: 0,00 Stk PP:



dokaJD radar4

34JD11I Z Radarbewegungsmelder stereo L=1000mm

Radarbewegungsmelder mit verstellbarem Neigungswinkel, Einstellungsfunktion für ein schräges Gesichtsfeld, grössenverstellbare Feldgröße, Richtungserkennung, Querverkehrsoptimierung, Immunität und Statusanzeige, Slow Motion Funktion, Remote Control. Farbe wahlweise silber, weiß oder schwarz, mit Wandarm L=1000 mm.

L: S: EP: 0,00 Stk PP:

34JD11J Z Radarbewegungsmelder stereo L=1000mm m.Wetterschutzhaube

Radarbewegungsmelder mit verstellbarem Neigungswinkel, Einstellungsfunktion für ein schräges Gesichtsfeld, grössenverstellbare Feldgröße, Richtungserkennung, Querverkehrsoptimierung, Immunität und Statusanzeige, Slow Motion Funktion, Remote Control. mit transparenter Wetterschutzhaube für die Anwendung im Aussenbereich. Farbe wahlweise silber, weiß oder schwarz, mit Wandarm L=1000 mm.

L: S: EP: 0,00 Stk PP:

34JD11L Z Radarbewegungsmelder stereo Deckeneinbau

Radarbewegungsmelder mit verstellbarem Neigungswinkel, Einstellungsfunktion für ein schräges Gesichtsfeld, grössenverstellbare Feldgröße, Richtungserkennung, Querverkehrsoptimierung, Immunität und Statusanzeige, Slow Motion Funktion, Remote Control. Farbe wahlweise silber, weiß oder schwarz.

L: S: EP: 0,00 Stk PP:



dokaJD radar3

34JD11M Z Radarbewegungsmelder MotionIQ

Radarbewegungsmelder mit dynamischer Objektmessung mit Controller. Der Radarsensor erfasst die Bewegungen vor der Tür und stellt zu den erkannten Objekten die Bewegungsdaten bereit. Abstand, Geschwindigkeit und Winkel von bis zu 2 Objekten im Erfassungsfeld werden zuverlässig erkannt und an den MotionIQ Controller übermittelt.

- Großer Erfassungsbereich bis zu 10 Metern
- Ermittelt Abstand, Geschwindigkeit und Winkel von bis zu 2 Objekten gleichzeitig.
- Für 1- und 2-flügelige Anlagen
- Einfache Installation über CAN-Bus Technologie
- Ohne Wetterschutzhaube im Außenbereich einsetzbar
- Einfache Installation – ausrichten, anschließen, fertig.
- Keine Nachjustierung erforderlich – auch im späteren Betrieb

L: S: EP: 0,00 Stk PP:



dokaJD Motion IQ

34JD15 Z Rot-Grün-Display zur Statusanzeige der Türanlage, LED Anzeige, 24V DC, Rot-Grün-Display zur Statusanzeige der Türanlage, Leuchtkraft gemäß DIN VDE 0834, Teil 1, Lichtsignal, 24V DC, LED-Anzeige rot, grün, weiß

34JD15A Z Rot-Grün-Display zur Statusanzeige der Türanlage

Rot-Grün-Display für Wandmontage.

L: S: EP: 0,00 Stk PP:

34JD20 Z Elektromagnet mit Verpolschutz zugelassen für die Verwendung in Feststellanlagen inkl. Anker als Gegenstück am Türblatt.

34JD20A Z Haltemagnet f.Wandmontage

Elektromagnet mit Verpolschutz für Wandmontage, Haltekraft 400 N. 24 V AC/DC

zB. Type EM 500 G + Anker von dormakaba oder Gleichwertiges.

Angebotenes Erzeugnis:(.....)

Kriterien der Gleichwertigkeit: Haltekraft, Abmessungen

L: S: EP: 0,00 Stk PP:



dokaJD em500gB

34JD20D Z Haltemagnet f.Wandmontage+Taster

Elektromagnet mit Verpolschutz für Wandmontage mit Unterbrecherdrucktaster, Haltekraft 400 N. 24 V AC/DC

zB. Type EM 500 A + Anker von dormakaba oder Gleichwertiges.

Angebotenes Erzeugnis:(.....)

Kriterien der Gleichwertigkeit: Haltekraft, Abmessungen

L: S: EP: 0,00 Stk PP:



dokaJD em500aW

34JD20F Z Haltemagnet f.Wandmontage+Taster b.450mm

Elektromagnet mit Verpolschutz für Wand, Decken oder Bodenmontage mit Unterbrecherdrucktaster, Haltekraft 490 N. 24 V DC; inkl. Anker; Länge wahlweise 150, 300 oder 450 mm.

zB. Type EM 500 H + Anker von dormakaba oder Gleichwertiges.

Angebotenes Erzeugnis:(.....)

Kriterien der Gleichwertigkeit: Haltekraft, Abmessungen

L: S: EP: 0,00 Stk PP:



dokaJD em500hD

34JD20G Z Haltemagnet uP

Elektromagnet mit Verpolschutz für Unterputzmontage (uP), Haltekraft 400 N. 24 V AC/DC

zB. Type EM 500 U von dormakaba oder Gleichwertiges.

Angebotenes Erzeugnis:(.....)

Kriterien der Gleichwertigkeit: Haltekraft, Abmessungen

L: S: EP: 0,00 Stk PP:



dokaJD em500u

34JD20M Z Haltemagnet f.Bodenmontage

Elektromagnet mit Verpolschutz für Bodenmontage, Haltekraft 400 N. 24 V AC/DC

zB. Type EM 500 G + Bodenwinkel von dormakaba oder Gleichwertiges.

Angebotenes Erzeugnis:(.....)

Kriterien der Gleichwertigkeit: Haltekraft, Abmessungen

L: S: EP: 0,00 Stk PP:



dokaJD em500gB

34JD20N Z Haltemagnet f.Bodenmontage+Taster

Elektromagnet mit Verpolschutz für Bodenmontage mit Unterbrecherdrucktaster, Haltekraft 400 N. 24 V AC/DC

zB. Type EM 500 A + Bodenwinkel von dormakaba oder Gleichwertiges.

Angebotenes Erzeugnis:(.....)

Kriterien der Gleichwertigkeit: Haltekraft, Abmessungen

L: S: EP: 0,00 Stk PP:



dokaJD em500aW

34JD200 Z Haltemagnet f.Bodenmontage+Taster b.450mm

Elektromagnet mit Verpolschutz für Bodenmontage mit Unterbrecherdrucktaster, Haltekraft 490 N. 24 V DC; inkl. Anker; Länge wahlweise 150, 300 oder 450 mm.

zB. Type EM 500 H + Anker von dormakaba oder Gleichwertiges.

Angebotenes Erzeugnis:(.....)

Kriterien der Gleichwertigkeit: Haltekraft, Abmessungen

L: S: EP: 0,00 Stk PP:



dokaJD em500hD

34JD20R Z Haltemagnet f.Deckenmontage+Taster b.450mm

Elektromagnet mit Verpolschutz für Deckenmontage mit Unterbrecherdrucktaster, Haltekraft 490 N. 24 V DC; inkl. Anker; Länge wahlweise 150, 300 oder 450 mm.

zB. Type EM 500 H + Anker von dormakaba oder Gleichwertiges.

Angebotenes Erzeugnis:(.....)

Kriterien der Gleichwertigkeit: Haltekraft, Abmessungen

L: S: EP: 0,00 Stk PP:



dokaJD em500hD

34JD30 Z Türstopper Modell lt. Angabe.

34JD30A Z Bodentürstopper Modell 5020

Bodentürstopper Modell 5020, Edelstahlbasiskörper mit Gummiring und Designkopf
zB. Type TZ5020 von dormakaba oder Gleichwertiges.

Angebotenes Erzeugnis:(.....)

L: S: EP: 0,00 Stk PP:



dokaJG 5020

34JD30B Z Bodentürstopper Modell 5021

Bodentürstopper Modell 5021, Edelstahlbasiskörper mit Gummiring und Designkopf
zB. Type TZ5021 von dormakaba oder Gleichwertiges.

Angebotenes Erzeugnis:(.....)

L: S: EP: 0,00 Stk PP:



dokaJG 5021

34JD30C Z Bodentürstopper Modell 5022

Bodentürstopper Modell 5022, Edelstahlbasiskörper mit Gummiring und Designkopf
zB. Type TZ5022 von dormakaba oder Gleichwertiges.

Angebotenes Erzeugnis:(.....)

L: S: EP: 0,00 Stk PP:



dokaJG 5022

34JD30D Z Bodentürstopper Modell 5023

Bodentürstopper Modell 5023, Edelstahlbasiskörper mit Gummiring und Designkopf
zB. Type TZ5023 von dormakaba oder Gleichwertiges.

Angebotenes Erzeugnis:(.....)

L: S: EP: 0,00 Stk PP:



dokaJG 5023

34JD30E Z Bodentürstopper Modell 5000

Bodentürstopper Modell 5000, Edelstahlbasiskörper mit Hartgummi, DM = 65 mm.

zB. Type TZ5000 von dormakaba oder Gleichwertiges.

Angebotenes Erzeugnis:(.....)

L: S: EP: 0,00 Stk PP:



dokaJG 5000

34JD30F Z Bodentürstopper Modell 5001

Bodentürstopper Modell 5001, Edelstahlbasiskörper mit Hartgummi, DM = 89 mm.

zB. Type TZ5001 von dormakaba oder Gleichwertiges.

Angebotenes Erzeugnis:(.....)

L: S: EP: 0,00 Stk PP:

34JD30G Z Bodentürstopper Modell 5002

Bodentürstopper Modell 5002

zB. Type TZ5002 von dormakaba oder Gleichwertiges.

Angebotenes Erzeugnis:(.....)

L: S: EP: 0,00 Stk PP:



dokaJG 5002

34JD30H Z Bodentürstopper Modell 5010

Bodentürstopper Modell 5010, mit Hartgummi, DM = 38 mm, L = 25 mm.

zB. Type TZ5010 von dormakaba oder Gleichwertiges.

Angebotenes Erzeugnis:(.....)

L: S: EP: 0,00 Stk PP:



dokaJG 5010

34JD30I Z Bodentürstopper Modell 5011

Bodentürstopper Modell 5011 mit Hartgummi, DM = 38 mm, L = 27 mm.

zB. Type TZ5011 von dormakaba oder Gleichwertiges.

Angebotenes Erzeugnis:(.....)

L: S: EP: 0,00 Stk PP:



dokaJG 5010

34JD30J Z Wandtürstopper Modell 5012 60mm

Wandtürstopper Modell 5012 mit Hartgummi, DM = 38 mm, L = 60 mm.

zB. Type TZ5012 von dormakaba oder Gleichwertiges.

Angebotenes Erzeugnis:(.....)

L: S: EP: 0,00 Stk PP:



dokaJG 5014

34JD30K Z Wandtürstopper Modell 5013 90mm

Wandtürstopper Modell 5013 mit Hartgummi, DM = 38 mm, L = 90 mm.

zB. Type TZ5013 von dormakaba oder Gleichwertiges.

Angebotenes Erzeugnis:(.....)

L: S: EP: 0,00 Stk PP:



dokaJG 5014

34JD30L Z Wandtürstopper Modell 5014 120mm

Wandtürstopper Modell 5014 mit Hartgummi, DM = 38 mm, L = 120 mm.
zB. Type TZ5014 von dormakaba oder Gleichwertiges.
Angebotenes Erzeugnis:(.....)

L: S: EP: 0,00 Stk PP:



dokaJG 5014

34JD30N Z Bodentürstopper Modell Easy stop

Bodentürstopper Modell Easy stop, barrierefreier flächenbündig eingelassener Bodenteller, sanft Türstopfung. Das zuweite Öffnen der Tür oder ein abruptes Stoppen wird verhindert
zB. Type Easy stop von dormakaba oder Gleichwertiges.
Angebotenes Erzeugnis:(.....)

L: S: EP: 0,00 Stk PP:



dokaJG EasyStop

34JD31 Z Türfeststeller Modell lt. Angabe.

34JD31A Z Teleskoptürfeststeller Modell 360 silber

Teleskop-Türfeststeller aus Stahl, silberfarbig lackiert. **Hinweis:** nicht geeignet für die Verwendung an Feuer- und Rauchschutztüren.
zB. Type Teleskop-Türfeststeller 360 von dormakaba oder Gleichwertiges.
Angebotenes Erzeugnis:(.....)

L: S: EP: 0,00 Stk PP:



dokaJG Feststeller1

34JD31C Z Teleskoptürfeststeller Modell 5563 silber

Teleskop-Türfeststeller aus Aluminium, eloxiert. **Hinweis:** nicht geeignet für die Verwendung an Feuer- und Rauchschutztüren.
zB. Type Teleskop-Türfeststeller TZ 5563 von dormakaba oder Gleichwertiges.
Angebotenes Erzeugnis:(.....)

L: S: EP: 0,00 Stk PP:



dokaJG Feststeller2

34JD31D Z Haketürfeststeller Modell 5562 Edelstahl

Hakenfeststeller für Bodenmontage aus Stahl, Durch den Fanghaken wird die Tür am Feststeller gehalten. Lösen: Druck gegen das Türblatt in Öffnungsrichtung löst den Fanghaken und die Tür kann geschlossen werden. Hinweis: nicht geeignet für die Verwendung an Feuer- und Rauchschutztüren.

zB. Type Hakenfeststeller 5562 von dormakaba oder Gleichwertiges.

Angebotenes Erzeugnis:(.....)

L: S: EP: 0,00 Stk PP:



dokaJG Feststeller3

34JD36 Z Magnet-Türkontakte zur Öffnungsüberwachung von Türen mit 2,3 m flexibler Anschlussleitung und integrierter Sabotagelinie. NO Ruhekontakt, Kontaktbelastbarkeit: max. 10 W.

34JD36A Z Magnetkontakt Holztür VDS-Klasse B braun

Einbau in Holztüren zur Einlass-Montage, (VdS-Nr. G 191518, Klasse B), braun

zB. Type TK103 braun von dormakaba oder Gleichwertiges.

Angebotenes Erzeugnis:(.....)

L: S: EP: 0,00 Stk PP:

34JD36B Z Magnetkontakt Holztür VDS-Klasse B weiß

Einbau in Holztüren zur Einlass-Montage, (VdS-Nr. G 191518, Klasse B), weiß

zB. Type TK110 weiß von dormakaba oder Gleichwertiges.

Angebotenes Erzeugnis:(.....)

L: S: EP: 0,00 Stk PP:

34JD36C Z Magnetkontakt Holz- und Metalltüren VDS-Klasse B braun

Einbau in Holz- und Metalltüren, Aufschraubmontage (VdS-Nr. 191523, Klasse B), braun

zB. Type TK203 braun von dormakaba oder Gleichwertiges.

Angebotenes Erzeugnis:(.....)

L: S: EP: 0,00 Stk PP:

- 34JD36D** **Z** **Magnetkontakt Holz- und Metalltüren VDS-Klasse B weiß**
Einbau in Holz- und Metalltüren, Aufschraubmontage (VdS-Nr. 191523, Klasse B), weiß
zB. Type TK210 weiß von dormakaba oder Gleichwertiges.
Angebotenes Erzeugnis:(.....)

L: S: EP: 0,00 Stk PP:
- 34JD37** **Z** **Elektromechanischer Türkontakt. Die federnd gelagerte Kugel wird beim Schließen der Tür mechanisch betätigt und bietet so eine größtmögliche Kontaktsicherheit. Potentialfreier Wechslerkontakt, Kontaktbelastbarkeit: 5 A / 30 V.**
Inklusive 4 m Anschlusskabel.
- 34JD37B** **Z** **Elektromechanischer Türkontakt weiß Stulp eckig**
Farbe: weiß, Abmessungen Stulp (B x H x T): ca. 22,5 x 42 mm, Abmessung Grundkörper (Ø x T): ca. 20 x 25 mm
zB. Type TK 411 Stulp eckig von dormakaba oder Gleichwertiges.
Angebotenes Erzeugnis:(.....)

L: S: EP: 0,00 Stk PP:
- 34JD37C** **Z** **Elektromechanischer Türkontakt weiß Stulp gerundet**
Farbe: weiß, Abmessungen Stulp (B x H x T): ca. 22,5 x 42 mm, Abmessung Grundkörper (Ø x T): ca. 20 x 25 mm
zB. Type TK 411-R Stulp mit gerundeten Kanten von dormakaba oder Gleichwertiges.
Angebotenes Erzeugnis:(.....)

L: S: EP: 0,00 Stk PP:
- 34JD37D** **Z** **Elektromechanischer Türkontakt ES Stulp gerundet**
Farbe: Metall (ES), Abmessungen Stulp (B x H x T): ca. 23 x 42 mm, Abmessung Grundkörper (Ø x T): ca. 18 x 33 mm
zB. Type TK 404 Stulp eckig von dormakaba oder Gleichwertiges.
Angebotenes Erzeugnis:(.....)

L: S: EP: 0,00 Stk PP:
- 34JD38** **Z** **Riegelschaltkontakt**
- 34JD38A** **Z** **Riegelschaltkontakt VDS Klasse C**
Riegelschaltkontakt VDS Klasse C Nr. G 193 082 mit einem potentialfreien Wechslerkontakt zur Überwachung der Verriegelung von Türen. Schutzklasse: IP 68, Anschlusskabel: 4 m LIYY 3 x 0,14 mm², Schaltleistung: 30 V DC, 200 mA
zB. Type RK von dormakaba oder Gleichwertiges.
Angebotenes Erzeugnis: (.....)

L: S: EP: 0,00 Stk PP:

34JD39 Z Kabelübergang, Kabelspirale robuste Edelstahlspirale mit verstärkter Feder und passendem Aufnahmekasten zum Einzug flexibler Anschlusskabel bis 7,5 mm Ø bzw. zum Einzug flexibler Anschlusskabel bis 7,5 mm Ø zwischen beweglichen Elementen mit Hohlräumen, auch als Kabelschaukel einsetzbar. Gewährleistet eine quetschfreie und sabotagegeschützte Verbindung zwischen Flügel und Zarge von Türen und Fenstern.

34JD39A Z Kabelübergang KÜ260

für Türbänder bis 18 mm Drehpunkt und Öffnung bis 110°, Länge der flexiblen Spirale: 155 mm
zB. Type KÜ260 von dormakaba oder Gleichwertiges.

Angebotenes Erzeugnis:(.....)

L: S: EP: 0,00 Stk PP:

34JD39C Z Kabelspirale KS155

für Türbänder bis 18 mm Drehpunkt und Öffnung bis 110°, Länge der flexiblen Spirale: 155 mm
zB. Type KS 155 von dormakaba oder Gleichwertiges.

Angebotenes Erzeugnis:(.....)

L: S: EP: 0,00 Stk PP:

34JD39D Z Kabelspirale KS370

für Türbänder bis 36 mm Drehpunkt und Öffnung bis 180°, Länge der flexiblen Spirale: 370 mm
zB. Type KS 370 von dormakaba oder Gleichwertiges.

Angebotenes Erzeugnis:(.....)

L: S: EP: 0,00 Stk PP:

34JD40 Z Türwächter mit Voralarm gerichtet für Profilhalbzylinder, lichtbeständiges, schlag- und kratzfestes, glasfaserverstärktes Kunststoffgehäuse, Verschiebeinheit aus Metall, korrosionsgeschützt, Batteriebetrieb mit drei handelsüblichen AA 1,5 V Batterien, Batterielebensdauer ca. 18 Monate, Alarm: 98 dB in einem Meter Abstand, Sirene extrem schockfest, staub- und spritzwassergeschützt (IP 67), Türwächter für den Außenbereich geeignet, Voralarm kann auch deaktiviert werden.

Funktion:

Sobald der Türdrücker oder Panikstange den Voralarm berührt, löst der Türwächter einen akustisch wahrnehmbaren Alarm aus. Dem Benutzer soll damit signalisiert werden, dass diese Tür nur im Notfall zu benutzen ist. Mit dem Loslassen des Türdrückers verstummt der Voralarm wieder. Wird der Drücker weiterhin betätigt, wird unwiderruflich der Hauptalarm ausgelöst und der Drücker freigegeben.

34JD40A Z Fluchttürwächter+Voralarm f.Vollblattdüren EN179

für Vollblattdüren mit Voralarm, für die Montage unter dem Türdrücker, zur Verklebung auf glatten Flächen geeignet.

zB. Type 138/FW/VA mit Montagewinkel von dormakaba oder Gleichwertiges.

Angebotenes Erzeugnis:(.....)

L: S: EP: 0,00 Stk PP:



dokaJH Türwächter1

34JD40B Z Fluchttürwächter+Voralarm f.Vollblatttören EN1125

für Vollblatttören mit Voralarm, für die Montage unter der Panikstange, Ausführung links/rechts, inkl. Montagewinkel.

zB. Type 138/FW/VA/S/LI.RE mit Montagewinkel von dormakaba oder Gleichwertiges.

Angebotenes Erzeugnis:(.....)

L: S: EP: 0,00 Stk PP:



dokaJH Türwächter2

34JD40C Z Fluchttürwächter+Voralarm f.Rohrrahmentüren EN179

für Rohrrahmentüren mit Voralarm, für die Montage unter dem Türdrücker, Ausführung links/rechts, inkl. Montagewinkel.

zB. Type 138/FW/VA/R/LI.RE mit Montagewinkel von dormakaba oder Gleichwertiges.

Angebotenes Erzeugnis:(.....)

L: S: EP: 0,00 Stk PP:



dokaJH Türwächter3

34JD40D Z Fluchttürwächter+Voralarm f.Rohrrahmentüren EN1125

für Rohrrahmentüren mit Voralarm, für die Montage unter der Panikstange, Ausführung links, inkl. Montagewinkel.

zB. Type 138/FW/VA/S/LI.RE mit Montagewinkel von dormakaba oder Gleichwertiges.

Angebotenes Erzeugnis:(.....)

L: S: EP: 0,00 Stk PP:



dokaJH Türwächter2

34JI Z Schloss- u.Beschlagstechnik f.Türen/RR.-Element (dormakaba)

Version: 2024-09

Im Folgenden ist das Liefern und Montieren bzw. der Einbau von mechanischen, mechatronischen Schlössern, Fluchtweg- und Paniktürgarnituren inkl. Sichtbeschlag als ein Element von geprüften Türelementen beschrieben.

1. Leistungsumfang/einkalkulierte Leistungen:

Wenn nicht anders angegeben, werden zwischen Objekttürschlösser, Fluchttürschlösser und SVP-Fluchttürschlösser unterschieden. Es ist gewährleistet, dass mechanische und mechatronische Drückergarnituren mehrerer Hersteller realisiert werden können.

2. Aufzählungen/Zubehör/Einbauteile:

Positionen für Aufzählungen, Zubehör und Einbauteile beschreiben Ergänzungen/Erweiterungen/Varianten zu vorangegangenen Positionen (Leistungen) und werden nur aus dem System oder der Auswahl von Produkten des Herstellers der Grundposition angeboten bzw. ausgeführt.

34JI00 Z Folgende Angaben und Anforderungen an die Art und Weise der Leistungserbringung gelten als vereinbart und sind in die Einheitspreise einkalkuliert.

34JI00I Z Beschlag f.Türen/RR.-Element Modell 8100 Edelstahl matt

Verwenden einer Drückergarnitur mit **Mindestanforderung EN 1906 - Klassifizierungsschlüssel: 4 7 - D1 1 5 0 U**, Abdeckrosetten für Zylinder- und Drückereinfassung. Drückergarnituren für Türelemente müssen nach den Gesichtspunkten des Umweltmanagements, Nachhaltigkeit und Ökologie gefertigt und geprüft sein. Neben der Erfüllung der technischen Spezifikationen liegt Gleichwertigkeit nur dann vor, wenn der Bieter auf die angebotenen Drückergarnituren einen Garantiezeitraum von 5 Jahren garantiert.

zB. CORE 8100 Edelstahl matt EN179 von dormakaba oder Gleichwertiges.

Betrifft Position(en):

Angebotenes Erzeugnis/Type:(.....)



dokaIT core8100e

34JI00J Z Beschlag f.Türen/RR.-Element Modell 8100 Aluminium silber

Verwenden einer Drückergarnitur mit **Mindestanforderung EN 1906 - Klassifizierungsschlüssel: 4 7 - D1 1 5 0 U**, Abdeckrosetten für Zylinder- und Drückereinfassung. Drückergarnituren für Türelemente müssen nach den Gesichtspunkten des Umweltmanagements, Nachhaltigkeit und Ökologie gefertigt und geprüft sein. Neben der Erfüllung der technischen Spezifikationen liegt Gleichwertigkeit nur dann vor, wenn der Bieter auf die angebotenen Drückergarnituren einen Garantiezeitraum von 5 Jahren garantiert.

zB. CORE 8100 Aluminium EN179 von dormakaba oder Gleichwertiges.

Betrifft Position(en):

Angebotenes Erzeugnis/Type:(.....)



dokaIT core8100e

34JI00K Z Beschlag f.Türen/RR.-Element Modell 8906 Edelstahl matt

Verwenden einer Drückergarnitur mit **Mindestanforderung EN 1906 - Klassifizierungsschlüssel: 4 7 - D1 1 5 0 U**, Abdeckrosetten für Zylinder- und Drückereinfassung. Drückergarnituren für Türelemente müssen nach den Gesichtspunkten des Umweltmanagements, Nachhaltigkeit und Ökologie gefertigt und geprüft sein. Neben der Erfüllung der technischen Spezifikationen liegt Gleichwertigkeit nur dann vor, wenn der Bieter auf die angebotenen Drückergarnituren einen Garantiezeitraum von 5 Jahren garantiert.

zB. CORE 8906 Edelstahl matt von dormakaba oder Gleichwertiges.

Betrifft Position(en):

Angebotenes Erzeugnis/Type:(.....)



dokaIT core8906e

34JI00L Z Beschlag f.Türen/RR.-Element Modell 8906 Aluminium silber

Verwenden einer Drückergarnitur mit **Mindestanforderung EN 1906 - Klassifizierungsschlüssel: 4 7 - D1 1 5 0 U**, Abdeckrosetten für Zylinder- und Drückereinfassung. Drückergarnituren für Türelemente müssen nach den Gesichtspunkten des Umweltmanagements, Nachhaltigkeit und Ökologie gefertigt und geprüft sein. Neben der Erfüllung der technischen Spezifikationen liegt Gleichwertigkeit nur dann vor, wenn der Bieter auf die angebotenen Drückergarnituren einen Garanzzeitraum von 5 Jahren garantiert.

zB. CORE 8906 Aluminium von dormakaba oder Gleichwertiges.

Betrifft Position(en):

Angebotenes Erzeugnis/Type:(.....)



dokaIT core8906e

34JI00M Z Beschlag f.Türen/RR.-Element Modell 8907 Edelstahl matt

Verwenden einer Drückergarnitur mit **Mindestanforderung EN 1906 - Klassifizierungsschlüssel: 4 7 - D1 1 5 0 U**, Abdeckrosetten für Zylinder- und Drückereinfassung. Drückergarnituren für Türelemente müssen nach den Gesichtspunkten des Umweltmanagements, Nachhaltigkeit und Ökologie gefertigt und geprüft sein. Neben der Erfüllung der technischen Spezifikationen liegt Gleichwertigkeit nur dann vor, wenn der Bieter auf die angebotenen Drückergarnituren einen Garanzzeitraum von 5 Jahren garantiert.

zB. CORE 8907 Edelstahl matt EN 179 von dormakaba oder Gleichwertiges.

Betrifft Position(en):

Angebotenes Erzeugnis/Type:(.....)



dokaIT core8907a

34JI00N Z Beschlag f.Türen/RR.-Element Modell 8907 Aluminium silber

Verwenden einer Drückergarnitur mit **Mindestanforderung EN 1906 - Klassifizierungsschlüssel: 4 7 - D1 1 5 0 U**, Abdeckrosetten für Zylinder- und Drückereinfassung. Drückergarnituren für Türelemente müssen nach den Gesichtspunkten des Umweltmanagements, Nachhaltigkeit und Ökologie gefertigt und geprüft sein. Neben der Erfüllung der technischen Spezifikationen liegt Gleichwertigkeit nur dann vor, wenn der Bieter auf die angebotenen Drückergarnituren einen Garanzzeitraum von 5 Jahren garantiert.

zB. CORE 8907 Aluminium EN 179 von dormakaba oder Gleichwertiges.

Betrifft Position(en):

Angebotenes Erzeugnis/Type:(.....)



dokaIT core8907a

34JI00O Z Beschlag f.Türen/RR.-Element Modell 8999 Edelstahl matt

Verwenden einer Drückergarnitur mit **Mindestanforderung EN 1906 - Klassifizierungsschlüssel: 4 7 - D1 1 5 0 U**, Abdeckrosetten für Zylinder- und Drückereinfassung. Drückergarnituren für Türelemente müssen nach den Gesichtspunkten des Umweltmanagements, Nachhaltigkeit und Ökologie gefertigt und geprüft sein. Neben der Erfüllung der technischen Spezifikationen liegt Gleichwertigkeit nur dann vor, wenn der Bieter auf die angebotenen Drückergarnituren einen Garantiezeitraum von 5 Jahren garantiert.

zB. CORE 8999 Edelstahl matt EN 179 von dormakaba oder Gleichwertiges.

Betrifft Position(en):

Angebotenes Erzeugnis/Type:(.....)



dokaIT core8999a

34JI00P Z Beschlag f.Türen/RR.-Element Modell 8999 Aluminium silber

Verwenden einer Drückergarnitur mit **Mindestanforderung EN 1906 - Klassifizierungsschlüssel: 4 7 - D1 1 5 0 U**, Abdeckrosetten für Zylinder- und Drückereinfassung. Drückergarnituren für Türelemente müssen nach den Gesichtspunkten des Umweltmanagements, Nachhaltigkeit und Ökologie gefertigt und geprüft sein. Neben der Erfüllung der technischen Spezifikationen liegt Gleichwertigkeit nur dann vor, wenn der Bieter auf die angebotenen Drückergarnituren einen Garantiezeitraum von 5 Jahren garantiert.

zB. CORE 8999 Aluminium EN 179 von dormakaba oder Gleichwertiges.

Betrifft Position(en):

Angebotenes Erzeugnis/Type:(.....)



dokaIT core8999a

34JI00Q Z Beschlag f.Türen/RR.-Element Modell SOLID Edelstahl matt

Verwenden einer Drückergarnitur mit **Mindestanforderung EN 1906 - Klassifizierungsschlüssel: 4 7 - C1 1 5 0 U**, Durchgängig verschraubte, massive Edelstahlhülsen für maximale Torsionssteifigkeit, maximale axiale Haltbarkeit durch festdrehbar Lagerung mittels Sicherungsring, größerer Drückerdurchmesser (22 mm statt 20 mm) für erhöhte Sicherheit, Abdeckrosetten für Zylinder- und Drückereinfassung. Drückergarnituren für Türelemente müssen nach den Gesichtspunkten des Umweltmanagements, Nachhaltigkeit und Ökologie gefertigt und geprüft sein. Neben der Erfüllung der technischen Spezifikationen liegt Gleichwertigkeit nur dann vor, wenn der Bieter auf die angebotenen Drückergarnituren einen Garantiezeitraum von 5 Jahren garantiert.

zB. SOLID Edelstahl matt V4A EN 179 von dormakaba oder Gleichwertiges.

Betrifft Position(en):

Angebotenes Erzeugnis/Type:(.....)



dokaIT core8100e

34JI00T Z Beschlag f.Türen/RR.-Element Fabrikat dormakaba

Das Verwenden nachstehend angebotener Materialien (Erzeugnisse) zu den angegebenen Positionen der ULG 43.JI wird vereinbart:

Beispielhaftes Material (Erzeugnis): Fluchttürbeschläge für EN179 und EN1125 außen (DO 20.1)

zB. Serie von dormakaba oder Gleichwertiges.

Betrifft Position(en):

Angeboten: (.....)

Angeboten ist das beispielhafte oder ein Material (Erzeugnis) gleichwertiger Art.

34JI00U Z Beschlag f.Türen/RR.-Element Fabrikat OGRO

Das Verwenden nachstehend angebotener Materialien (Erzeugnisse) zu den angegebenen Positionen der ULG 43.JI wird vereinbart:

Beispielhaftes Material (Erzeugnis): dormakaba, OGRO (DO 6.17, DO 20.31, DO 2.17, DO 25.21, DO 20.1)

zB. Serie von dormakaba, OGRO oder Gleichwertiges.

Betrifft Position(en):

Angeboten: (.....)

Angeboten ist das beispielhafte oder ein Material (Erzeugnis) gleichwertiger Art.

34JI00V Z Beschlag f.Türen/RR.-Element Fabrikat WG

Das Verwenden nachstehend angebotener Materialien (Erzeugnisse) zu den angegebenen Positionen der ULG 43.JI wird vereinbart:

Beispielhaftes Material (Erzeugnis): WG (DO 20.26)

zB. Serie von WG oder Gleichwertiges.

Betrifft Position(en):

Angeboten: (.....)

Angeboten ist das beispielhafte oder ein Material (Erzeugnis) gleichwertiger Art.

34JI00W Z Beschlag f.Türen/RR.-Element Fabrikat HOPPE

Das Verwenden nachstehend angebotener Materialien (Erzeugnisse) zu den angegebenen Positionen der ULG 43.JI wird vereinbart:

Beispielhaftes Material (Erzeugnis): HOPPE (DO 20.5, DO 20.7, DO 20.20)

zB. Serie von HOPPE oder Gleichwertiges.

Betrifft Position(en):

Angeboten: (.....)

Angeboten ist das beispielhafte oder ein Material (Erzeugnis) gleichwertiger Art.

34JI00X Z Beschlag f.Türen/RR.-Element Fabrikat FSB

Das Verwenden nachstehend angebotener Materialien (Erzeugnisse) zu den angegebenen Positionen der ULG 43.JI wird vereinbart:

Beispielhaftes Material (Erzeugnis): FSB (DO 20.3)

zB. Serie von FSB oder Gleichwertiges.

Betrifft Position(en):

Angeboten: (.....)

Angeboten ist das beispielhafte oder ein Material (Erzeugnis) gleichwertiger Art.

34JI00Y Z Beschlag f.Türen/RR.-Element Fabrikat GLUTZ

Das Verwenden nachstehend angebotener Materialien (Erzeugnisse) zu den angegebenen Positionen der ULG 43.JI wird vereinbart:

Beispielhaftes Material (Erzeugnis): GLUTZ (DO 20.21)

zB. Serie _____ von GLUTZ oder Gleichwertiges.

Betrifft Position(en): _____

Angeboten: (.....)

Angeboten ist das beispielhafte oder ein Material (Erzeugnis) gleichwertiger Art.

34JI50 **Z** **Fluchttürschloss für Rohrrahmentüren**, Falle und Riegel vernickelt, Riegelausschluss 2-tourig, 20 mm, Nuss 9 mm, mit Durchbrüchen zur Montage genormter Beschläge, rechts/links verwendbar, korrosionsgeschützter Schlosskasten in DIN-Abmessungen, Stulp und zum Lieferumfang gehörendes Schließblech aus Edelstahl, für den Einsatz in Feuer- und Rauchschutztüren geeignet, zertifiziert nach EN 179 und EN 1125 zum Einsatz mit Paniktürbeschlägen.

34JI50A **Z** **Fluchttürschloss f.RR 1-fl EN179 Panik E**

einflügelig, Fluchttürfunktion E (Wechselfunktion), inkl. Sichtbeschlag.

Angebotenes Erzeugnis:(.....)

L: S: EP: 0,00 Stk PP:

34JI50E **Z** **Fluchttürschloss f.RR 1-fl EN179 Panik D**

einflügelig, Fluchttürfunktion D (Durchgangsfunktion), inkl. Sichtbeschlag.

Angebotenes Erzeugnis:(.....)

L: S: EP: 0,00 Stk PP:



dokaJI PanikD_RR

34JI50G **Z** **Fluchttürschloss f.RR 1-fl EN179 Panik B**

einflügelig, Fluchttürfunktion B (Umschaltfunktion), inkl. Sichtbeschlag.

Angebotenes Erzeugnis:(.....)

L: S: EP: 0,00 Stk PP:



dokaJI PanikB_RR

34JI50I **Z** **Fluchttürschloss f.RR 1-fl EN1125 Panik E**

einflügelig mit Panikstange und taktile Kennzeichnung, Fluchttürfunktion E (Wechselfunktion), inkl. Sichtbeschlag.

Angebotenes Erzeugnis:(.....)

L: S: EP: 0,00 Stk PP:

34JI50M Z Fluchttürschloss f.RR 1-fl EN1125 Panik D

einflügelig mit Panikstange und taktiler Kennzeichnung, Fluchttürfunktion D (Durchgangsfunktion), inkl. Sichtbeschlag.

Angebotenes Erzeugnis:(.....)

L: S: EP: 0,00 Stk PP:



dokaJI PanikD_PHA

34JI50O Z Fluchttürschloss f.RR 1-fl EN1125 Panik B

einflügelig mit Panikstange und taktiler Kennzeichnung, Fluchttürfunktion B (Umschaltfunktion), inkl. Sichtbeschlag.

Angebotenes Erzeugnis:(.....)

L: S: EP: 0,00 Stk PP:



dokaJI PanikB_PHA

34JI53 Z Selbstverriegelndes mechanisches Panikschloss (SVP-Fluchttürschloss) mit optimierter mechanischer Ablaufsicherung. Kompatibel mit Zylindern aller Bauarten, auch Elektronik- und Freilaufzylindern. Zweipunktverriegelung durch Federvorspannung nach Türschließung. Universal-Steuerfalle, 270 x 24 mm Stulp-Varianten DIN Links und DIN Rechts verwendbar. Panikentriegelung über Drücker gemäß EN 179, zertifizierte Panikstangen EN 1125 (zB. dormakaba, ECO oder GU / BKS) und EN 12209. Wechselfunktion zur Entriegelung über Schlüssel von außen. Stahlriegel 20 mm ausschließend, 9 mm Vierkantnuss. Korrosionsgeschützter Schlosskasten in DIN-Abmessungen, Stulp und Schließblech aus Edelstahl. Einbruchschutz bis RC 2 in geeigneten Türsystemen erreichbar.

34JI53A Z SVP-Fluchttürschloss f.RR 1-fl EN179

einflügelig mit automatischer Selbstverriegelung, Duisburgfunktion, Fluchttürfunktion E (Wechselfunktion), inkl. Sichtbeschlag welches folgende zusätzlichen Leistungsmerkmale erfüllt:

- Einsatz für Feuer- und Rauchschutztüren bis EI90 geeignet
- Einbruchschutz bis RC 2 in geeigneten Türsystemen erreichbar
- inkl. Drückergarnitur EN 179

zB. Type SVP 5000 von dormakaba oder Gleichwertiges.

Angebotenes Erzeugnis:(.....)

L: S: EP: 0,00 Stk PP:



dokaJI svp5000_3

34JI53B Z SVP-Fluchttürschloss f.RR 1-fl EN1125

einflügelig mit automatischer Selbstverriegelung, Duisburgfunktion, Fluchttürfunktion E (Wechselfunktion), inkl. Sichtbeschlag welches folgende zusätzlichen Leistungsmerkmale erfüllt:

- Einsatz für Feuer- und Rauchschutztüren bis EI90 geeignet
- Einbruchschutz bis RC 2 in geeigneten Türsystemen erreichbar
- inkl. Panikstange EN 1125 mit taktile Kennzeichnung

zB. Type SVP 5000 von dormakaba oder Gleichwertiges.

Angebotenes Erzeugnis:(.....)

L: S: EP: 0,00 Stk PP:



dokaJI svp5000_4

34JI54 Z Selbstverriegelndes mechanisches und überwachtes Panikschloss mit optimierter mechanischer Ablaufsicherung. Kompatibel mit Zylindern aller Bauarten, auch Elektronik- und Freilaufzylindern. Zweipunktverriegelung durch Federvorspannung nach Türschließung. Universal-Steuerfalle, 270 x 24 mm Stulp-Varianten DIN Links und DIN Rechts verwendbar. Panikentriegelung über Drücker gemäß EN 179, zertifizierte Panikstangen EN 1125 (zB. dormakaba, ECO oder GU/BKS) und EN 12209. Wechselfunktion zur Entriegelung über Schlüssel von außen. Stahlriegel 20 mm ausschließend, 9 mm Vierkantnuss. Korrosionsgeschützter Schlosskasten in DIN-Abmessungen, Stulp und Schließblech aus Edelstahl. Einbruchschutz bis RC2 in geeigneten Türsystemen erreichbar.

inkl. Anschlusskabel hochflexibel, 12 adrig, mit einseitig angeschlagener Kupplung zur verpolungssicheren Verbindung, Länge = 10 m, 6,5 mm Ø, Steuerung, Kabelübergang steckbar und erforderlichem Systemzubehör

34JI54A Z SVP-Fluchttürschloss f.RR 1-fl EN179 überwacht

einflügelig mit automatischer Selbstverriegelung, Duisburgfunktion, Fluchttürfunktion E (Wechselfunktion) und Vollüberwachung (Drücker, Riegel, Zylinder, Hilfsfalle), inkl. Sichtbeschlag, welches folgende zusätzlichen Leistungsmerkmale erfüllt:

- Einsatz für Feuer- und Rauchschutztüren bis EI90 geeignet
- Einbruchschutz bis RC 2 in geeigneten Türsystemen erreichbar
- inkl. Drückergarnitur EN 179
- Vollüberwachung (Drücker, Riegel, Zylinder, Hilfsfalle) inkl. Systemzubehör

zB. Type SVP 4000 mit Fluchttürfunktion E von dormakaba oder Gleichwertiges.

Angebotenes Erzeugnis:(.....)

L: S: EP: 0,00 Stk PP:



dokaJI svp5000_3

34JI54B Z SVP-Fluchttürschloss f.RR 1-fl EN1125 überwacht

einflügelig mit Panikstange mit taktile Kennzeichnung, automatischer Selbstverriegelung, Duisburgfunktion, Fluchttürfunktion E (Wechselfunktion) und Vollüberwachung (Drücker, Riegel, Zylinder, Hilfsfalle), inkl. Sichtbeschlag, welches folgende zusätzlichen Leistungsmerkmale erfüllt:

- Einsatz für Feuer- und Rauchschutztüren bis EI90 geeignet
- Einbruchschutz bis RC 2 in geeigneten Türsystemen erreichbar
- inkl. Panikstange EN 1125 mit taktile Kennzeichnung
- Vollüberwachung (Drücker, Riegel, Zylinder, Hilfsfalle) inkl. Systemzubehör

zB. Type SVP 4000 mit Fluchttürfunktion E und Panikstange von dormakaba oder Gleichwertiges.

Angebotenes Erzeugnis:(.....)

L: S: EP: 0,00 Stk PP:



dokaJI svp5000_4

34JI55 Z Selbstverriegelndes Mehrpunkt-Fluchttürschloss mit gegen Zurückdrücken gesicherten Fallenriegeln und Hauptriegel (SVP-Fluchttürschloss RC2), erhöhter Einbruchschutz bis

Widerstandsklasse RC 2 / WK 2 in geeigneten Türsystemen erreichbar. Wechselfunktion zur Entriegelung per Schlüssel von außen. Die integrierte Panikfunktion ermöglicht jederzeit eine Öffnung in Fluchtrichtung durch einfache Betätigung des Türdrückers. Die mechanische Selbstverriegelung wird beim Schließen der Tür automatisch über Magnete ausgelöst. Fallen- und Mittenriegel aus Stahl, 20 mm ausschließend. 9 mm Vierkantnuss. Zur Verwendung in Holz-, Kunststoff-, Stahl- und Aluminiumtüren, für den Einsatz in Feuer- und Rauchschutztüren geeignet, zertifiziert nach EN 179 und EN 1125 zum Einsatz mit Paniktürbeschlägen, inkl. Schließleiste und erforderlichem Systemzubehör

34JI55A Z M-SVP-Fluchttürschloss f.RR 1-fl EN179 3fach

einflügelig mit 3-fach Verriegelung und automatischer Selbstverriegelung, Fluchttürfunktion E (Wechselfunktion), inkl. Sichtbeschlag.

zB. Type M-SVP 5500 mit Fluchttürfunktion E von dormakaba oder Gleichwertiges.

Angebotenes Erzeugnis:(.....)

L: S: EP: 0,00 Stk PP:

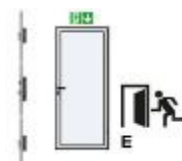

dokaJI m-svp5500_3

34JI55B Z M-SVP-Fluchttürschloss f.RR 1-fl EN1125 3fach

einflügelig mit 3-fach Verriegelung und Panikstange mit taktiler Kennzeichnung, automatische Selbstverriegelung, Fluchttürfunktion E (Wechselfunktion), inkl. Sichtbeschlag.

zB. Type M-SVP 5500 mit Fluchttürfunktion E und Panikstange von dormakaba oder Gleichwertiges.

Angebotenes Erzeugnis:(.....)

L: S: EP: 0,00 Stk PP:



dokaJI m-svp5500_4

34JI60 Z Selbstverriegelndes Fluchttür-Schloss, elektrisch überwacht, mit geteilter Drückernuss und elektrisch angesteuertem Außendrücker (SVP-Fluchttürschloss EK), Rückmeldekontakte zur Detektion von "verriegelt" (> 90 %), "entriegelt" (< 10 % des Riegelweges), "Tür auf/zu" über Steuer falle sowie Drückerbetätigung / Panikentriegelung und Zylinderkontakt". Außendrücker in stromlosem Zustand ausgekuppelt (Arbeitsstrom) bzw. eingekuppelt (Ruhestrom). Über Ansteuerung der Magnetspule (zB. durch Zutrittskontrollsystem) wird der Außendrücker ein- bzw. ausgekuppelt. Drücker in Fluchtrichtung ist immer eingekuppelt. Die Ansteuerung des Außendrückers wird mittels potenzialfreien Schließers (Arbeitsstrom) bzw. Öffners (Ruhestrom) erzeugt. Dauerauf (permanente Einkupplung des Außendrückers, zB. für Tagesbetrieb) möglich. Zweipunktverriegelung durch Federvorspannung nach Türschließung. Universal- Steuerfalle (24-mm-Stulp- Varianten DIN L/R verwendbar). Entriegelung von außen über Schlüssel oder einkuppelbaren Außendrücker. Stahlriegel 20 mm ausschließend. Geteilte 9 mm Vierkantnuss. Korrosionsgeschützter Schlosskasten in DIN-Abmessungen, Stulp und zum Lieferumfang gehörendes Schließblech aus Edelstahl. Stromaufnahme: max. 0,4 A, Kontaktbelastbarkeit: max. 30 V DC, 100 mA, Arbeits- oder Ruhestrombetrieb universell am Schloss einstellbar, Anschluss universell an 12 V DC/24 V DC (stabilisiert) ohne vorherige Umstellung. Panikseite durch autorisiertes Personal mit Spezialwerkzeug umstellbar. Panikentriegelung über Drücker gemäß EN 179, zertifizierte Panikstangen EN 1125 (zB. dormakaba, ECO oder GU / BKS) und EN 12209.

inkl. Anschlusskabel hochflexibel, 12 adrig, mit einseitig angeschlagener Kupplung zur verpolungssicheren Verbindung mit den elektrischen Schaltschloss, Länge = 10 m, Steuerung, Kabelübergang steckbar und erforderlichem Systemzubehör

34JI60A Z SVP-Fluchttürschloss f.RR 1-fl EK EN179

einflügelig mit automatischer Selbstverriegelung, Duisburgfunktion, Fluchttürfunktion C (Schließzwangfunktion) inkl. Sichtbeschlag, welches folgende zusätzlichen Leistungsmerkmale erfüllt:

- Einsatz für Feuer- und Rauchschutztüren bis EI90 geeignet
- Einbruchschutz bis RC 2 in geeigneten Türsystemen erreichbar
- inkl. Drückergarnitur EN 179
- Elektrisch ansteuerbarer Außendrücker (EK) inkl. Anschlusskabel, lösbarer Kabelübergang, Magnetkontakt

zB. Type SVP 6000 mit Fluchttürfunktion C von dormakaba oder Gleichwertiges.

Angebotenes Erzeugnis:(.....)

L: S: EP: 0,00 Stk PP:



dokaJI svp6000_3

34JI60B Z SVP-Fluchttürschloss f.RR 1-fl EK EN1125

einflügelig mit Panikstange und taktile Kennzeichnung, automatischer Selbstverriegelung, Duisburgfunktion, Fluchttürfunktion C (Schließzwangfunktion) inkl. Sichtbeschlag, welches folgende zusätzlichen Leistungsmerkmale erfüllt:

- Einsatz für Feuer- und Rauchschutztüren bis EI90 geeignet
- Einbruchschutz bis RC2 in geeigneten Türsystemen erreichbar
- inkl. Panikstange EN 1125 mit taktile Kennzeichnung
- Elektrisch ansteuerbarer Außendrücker (EK) inkl. Anschlusskabel, lösbarer Kabelübergang, Magnetkontakt

zB. Type SVP 6000 mit Fluchttürfunktion C und Panikstange von dormakaba oder Gleichwertiges.

Angebotenes Erzeugnis:(.....)

L: S: EP: 0,00 Stk PP:



dokaJI svp6000_4

34JI62 Z Selbstverriegelndes motorisches Panikschloss (SVP-Fluchttürschloss MOTOR) mit optimierter mechanischer und elektrischer Ablaufsicherung und visueller Rückmeldung des Betriebszustandes über integrierte LED. Betriebsarten direkt per analoger Ansteuerung mit optionaler Steuerung (Aufzählungsposition Az Vollüberwachung) oder per BUS-Anschluss an geeigneten Fluchtwegsicherungssystemen und Drehtürantrieben möglich. Kompatibel mit Zylindern aller Bauarten, auch Elektronik- und Freilaufzylindern. Universal-Steuerfalle, 270 x 24 mm Stulp-Varianten DIN Links und DIN Rechts verwendbar. Panikentriegelung über Drücker oder Panikstange gemäß EN 179, zertifizierte Panikstangen EN 1125 (zB. dormakaba, ECO oder GU/BKS) und EN 14846. Wechselfunktion zur Entriegelung über Schlüssel von außen. Stahlriegel 20 mm ausschließend, 9 mm Vierkantnuss. Korrosionsgeschützter Schlosskasten in DIN-Abmessungen, Stulp und Schließblech aus Edelstahl. Anschluss an 24V. Einbruchschutz bis RC2 in geeigneten Türsystemen erreichbar.

inkl. Anschlusskabel hochflexibel, 12 adrig, mit einseitig angeschlagener Kupplung zur verpolungssicheren Verbindung mit den elektrischen Schaltschloss, Länge = 10 m, Steuerung, Kabelübergang steckbar und erforderlichem Systemzubehör

34JI62A Z SVP-Fluchttürschloss f.RR 1-fl MOTOR EN179

einflügelig mit automatischer Selbstverriegelung und motorischer Entriegelung, Duisburgfunktion, Fluchttürfunktion E (Wechselfunktion), inkl. Sichtbeschlag, welches folgende zusätzlichen Leistungsmerkmale erfüllt:

- Möglichkeit einer Dauer-Auf Funktion (nicht bei Feuer- und Rauchschutztüren)
- Einbruchschutz bis RC 2 in geeigneten Türsystemen erreichbar
- Motorschloss fluchtweggeeignet, selbst verriegelnd inkl. Steuerung, Anschlusskabel, lösbarer Kabelübergang, Magnetkontakt
- inkl. Drückergarnitur EN 179

zB. Type SVP 2000 von dormakaba oder Gleichwertiges.

Angebotenes Erzeugnis:(.....)

L: S: EP: 0,00 Stk PP:



dokaJI svp2000_3

34JI62B Z SVP-Fluchttürschloss f.RR 1-fl MOTOR EN179 BS

einflügelig mit automatischer Selbstverriegelung und motorischer Entriegelung, Duisburgfunktion, Fluchttürfunktion E (Wechselfunktion), inkl. Sichtbeschlag, welches folgende zusätzlichen Leistungsmerkmale erfüllt:

- Einsatz für Feuer- und Rauchschutztüren (BS) bis EI90 geeignet (max. 30 sek. Daueröffnung möglich)
- Einbruchschutz bis RC 2 in geeigneten Türsystemen erreichbar
- Motorschloss fluchtweggeeignet, selbst verriegelnd inkl. Steuerung, Anschlusskabel, lösbarer Kabelübergang, Magnetkontakt
- inkl. Drückergarnitur EN 179

zB. Type SVP 2000 F von dormakaba oder Gleichwertiges.

Angebotenes Erzeugnis:(.....)

L: S: EP: 0,00 Stk PP:



dokaJI svp2000_3

34JI62C Z SVP-Fluchttürschloss f.RR 1-fl MOTOR EN1125

einflügelig mit automatischer Selbstverriegelung und motorischer Entriegelung, Duisburgfunktion, Fluchttürfunktion E (Wechselfunktion), inkl. Sichtbeschlag, welches folgende zusätzlichen Leistungsmerkmale erfüllt:

- Möglichkeit einer Dauer-Auf Funktion (nicht bei Feuer- und Rauchschutztüren)
- Einbruchschutz bis RC2 in geeigneten Türsystemen erreichbar
- Motorschloss fluchtweggeeignet, selbst verriegelnd inkl. Steuerung, Anschlusskabel, lösbarer Kabelübergang, Magnetkontakt
- inkl. Panikstange EN 1125 und taktile Kennzeichnung

zB. Type SVP 2000 von dormakaba oder Gleichwertiges.

Angebotenes Erzeugnis:(.....)

L: S: EP: 0,00 Stk PP:



dokaJI svp2000_4

34JI62D Z SVP-Fluchttürschloss f.RR 1-fl MOTOR EN1125 BS

einflügelig mit automatischer Selbstverriegelung und motorischer Entriegelung, Duisburgfunktion, Fluchttürfunktion E (Wechselfunktion), inkl. Sichtbeschlag, welches folgende zusätzlichen Leistungsmerkmale erfüllt:

- Einsatz für Feuer- und Rauchschutztüren (BS) bis EI90 geeignet (max. 30 sek. Daueröffnung möglich)
- Einbruchschutz bis RC2 in geeigneten Türsystemen erreichbar
- Motorschloss fluchtweggeeignet, selbst verriegelnd inkl. Steuerung, Anschlusskabel, lösbarer Kabelübergang, Magnetkontakt
- inkl. Panikstange EN 1125 und taktile Kennzeichnung

zB. Type SVP 2000 F von dormakaba oder Gleichwertiges.

Angebotenes Erzeugnis:(.....)

L: S: EP: 0,00 Stk PP:



dokaJI svp2000_4

34JI64 Z Selbstverriegelndes elektromechanisches Mehrpunkt-Fluchtwegschloss mit gegen Zurückdrücken gesicherten Fallenriegeln und Hauptriegel (M-SVP-Fluchtwegschloss RC3),

erhöhter Einbruchschutz bis Widerstandsklasse RC3 / WK3 in geeigneten Türsystemen erreichbar. Motorische Entriegelung (Kurzzeit- und Dauerentriegelung) über Zutrittskontrollsysteme, Wechselfunktion zur Entriegelung per Schlüssel von außen. Die integrierte Panikfunktion ermöglicht jederzeit eine Öffnung in Fluchtrichtung durch einfache Betätigung des Türdrückers. Die mechanische Selbstverriegelung wird beim Schließen der Tür automatisch über Magnete ausgelöst, Anschluss von externen Zutrittskontrollsystemen, Fallen- und Mittenriegel aus Stahl, 20 mm ausschließend, 9 mm Vierkantnuss, Betriebsspannung 12 V DC, für den Einsatz in Feuer- und Rauchschutztüren geeignet, zertifiziert nach EN 179 und EN 1125 zum Einsatz mit Paniktürbeschlägen inkl. Steuerung, Stulp und Anschlusskabel hochflexibel, 12 adrig, mit einseitig angeschlagener Kupplung zur verpolungssicheren Verbindung mit den elektrischen Schalt- und Motorschlössern, Länge = 10 m, steckbaren Kabelübergang und erforderlichem Systemzubehör sowie Magnetkontakt (bei 2-flügeligen Türen auf Geh- und Stehflügel)

34JI64A Z M-SVP-Fluchttürschloss f.RR 1-fl MOTOR EN179 3fach

einflügelig mit 3-fach Verriegelung und automatischer Selbstverriegelung und motorischer Entriegelung, Fluchttürfunktion E (Wechselfunktion), inkl. Sichtbeschlag welches folgende zusätzlichen Leistungsmerkmale erfüllt:

- Einsatz für Feuer- und Rauchschutztüren bis EI90 geeignet (max. 30 sek. Daueröffnung möglich)
- Einbruchschutz bis RC 3 in geeigneten Türsystemen erreichbar
- Motorschloss mit 3-fach Verriegelung, fluchtweggeeignet, selbstverriegelnd inkl. Steuerung, Anschlusskabel, lösbarer Kabelübergang, Magnetkontakt
- inkl. Drückergarnitur EN 179

zB. Type M-SVP 3000 mit Fluchttürfunktion E von dormakaba oder Gleichwertiges.

Angebotenes Erzeugnis:(.....)

L: S: EP: 0,00 Stk PP:

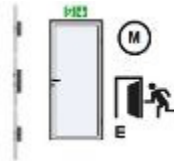

dokaJI m-svpX000_3

34JI64B Z M-SVP-Fluchttürschloss f.RR 1-fl MOTOR EN1125 3fach

einflügelig mit 3-fach Verriegelung und Panikstange mit taktile Kennzeichnung, automatische Selbstverriegelung und motorische Entriegelung, Fluchttürfunktion E (Wechselfunktion), inkl. Sichtbeschlag welches folgende zusätzlichen Leistungsmerkmale erfüllt:

- Einsatz für Feuer- und Rauchschutztüren bis EI90 geeignet (max. 30 sek. Daueröffnung möglich)
- Einbruchschutz bis RC 3 in geeigneten Türsystemen erreichbar
- Motorschloss mit 3-fach Verriegelung, fluchtweggeeignet, selbstverriegelnd inkl. Steuerung, Anschlusskabel, lösbarer Kabelübergang, Magnetkontakt
- inkl. Panikstange EN 1125 und taktile Kennzeichnung

zB. Type M-SVP 3000 mit Fluchttürfunktion E und Panikstange von dormakaba oder Gleichwertiges.

Angebotenes Erzeugnis:(.....)

L: S: EP: 0,00 Stk PP:



dokaJI m-svpX000_4

34JI66 Z Fluchttürschloss für Rohrrahmentüren nach DIN 18251-1, Klasse 4, EN179 und Brandschutzausführung (Fluchttürschloss EN179), Schlosskasten verzinkt, Falle und Riegel vernickelt, Riegelausschluss 2-tourig, 20 mm, Nuss 9 mm, mit Durchbrüchen zur Montage genormter Beschläge, rechts/links verwendbar, Stulpbreite: 24mm, Stulpoberfläche Edelstahl matt gebürstet, mit Schließblech und Schrauben, abschließbar mit Profildoppelzylinder PZ (LG Schließanlage)

34JI66A Z M-SVP-Fluchttürschloss f.RR 1-fl MOTOR EN179 7fach

einflügelig mit 7-fach Verriegelung und motorischer Ver- und Entriegelung, Fluchttürfunktion E (Wechselfunktion), inkl. Sichtbeschlag, welches folgende zusätzlichen Leistungsmerkmale erfüllt:

- Einsatz für Feuer- und Rauchschutztüren bis EI90 geeignet (max. 30 sek. Daueröffnung möglich)
- Einbruchschutz bis RC 4 in geeigneten Türsystemen erreichbar
- Motorschloss mit 7-fach Verriegelung, fluchtweggeeignet, selbstverriegelnd inkl. Steuerung, Anschlusskabel, lösbarer Kabelübergang, Magnetkontakt
- inkl. Drückergarnitur EN 179

zB. Type M-SVP 2200 mit Fluchttürfunktion E von dormakaba oder Gleichwertiges.

Angebotenes Erzeugnis:(.....)

L: S: EP: 0,00 Stk PP:

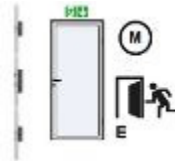

dokaJI m-svpX000_3

34JI66B Z M-SVP-Fluchttürschloss f.RR 1-fl MOTOR EN1125 7fach

einflügelig mit 7-fach Verriegelung und Panikstange mit taktile Kennzeichnung, motorische Ver- und Entriegelung, Fluchttürfunktion E (Wechselfunktion), inkl. Sichtbeschlag, welches folgende zusätzlichen Leistungsmerkmale erfüllt:

- Einsatz für Feuer- und Rauchschutztüren bis EI90 geeignet (max. 30 sek. Daueröffnung möglich)
- Einbruchschutz bis RC 4 in geeigneten Türsystemen erreichbar
- Motorschloss mit 7-fach Verriegelung, fluchtweggeeignet, selbstverriegelnd inkl. Steuerung, Anschlusskabel, lösbarer Kabelübergang, Magnetkontakt
- inkl. Panikstange EN 1125 und taktile Kennzeichnung

zB. Type M-SVP 2200 mit Fluchttürfunktion E und Panikstange von dormakaba oder Gleichwertiges.

Angebotenes Erzeugnis:(.....)

L: S: EP: 0,00 Stk PP:



dokaJI m-svpX000_4

34JI80 Z Fluchttürschloss für Rohrrahmentüren nach DIN 18251-1, Klasse 4, Brandschutzausführung, Schlosskasten verzinkt, Falle und Riegel vernickelt, Riegelausschluss 2-tourig, 20 mm, Nuss 9 mm, mit Durchbrüchen zur Montage genormter Beschläge, rechts/links verwendbar, Stulpbreite: 24 mm, Stulpoberfläche Edelstahl matt gebürstet, mit Schließblech und Schrauben, abschließbar mit Profildoppelzylinder PZ (LG Schließanlage)

34JI80E Z Fluchttürschloss f.RR 2-fl EN179 Panik D

zweiflügelig, Fluchttürfunktion D (Durchgangsfunktion), inkl. Sichtbeschlag.

Angebotenes Erzeugnis:(.....)

L: S: EP: 0,00 Stk PP:



dokaJI PanikD_RR_179

34JI80G Z Fluchttürschloss f.RR 2-fl EN179 Panik B

zweiflügelig, Fluchttürfunktion B (Umschaltfunktion), inkl. Sichtbeschlag.

Angebotenes Erzeugnis:(.....)

L: S: EP: 0,00 Stk PP:



dokaJI PanikB_RR_179

34JI80I Z Fluchttürschloss f.RR 2-fl EN179 Panik E

einflügelig, Fluchttürfunktion E (Wechselfunktion), inkl. Sichtbeschlag.

Angebotenes Erzeugnis:(.....)

L: S: EP: 0,00 Stk PP:

34JI80J Z Fluchttürschloss f.RR 2-fl EN179 Panik E+Freischaltung

einflügelig, Fluchttürfunktion E (Wechselfunktion) mit Fallenfeststellung (Tagesfreischaltung), inkl. Sichtbeschlag.

Angebotenes Erzeugnis:(.....)

L: S: EP: 0,00 Stk PP:

34JI80M Z Fluchttürschloss f.RR 2-fl EN1125 Panik D

zweiflügelig mit Panikstange und taktile Kennzeichnung, Panikdurchgangsfunktion D, inkl. Sichtbeschlag.

Angebotenes Erzeugnis:(.....)

L: S: EP: 0,00 Stk PP:



dokaJI PanikD_RR_1125

34JI80O Z Fluchttürschloss f.RR 2-fl EN1125 Panik B

zweiflügelig mit Panikstange und taktile Kennzeichnung, Fluchttürfunktion B (Umschaltfunktion), inkl. Sichtbeschlag.

Angebotenes Erzeugnis:(.....)

L: S: EP: 0,00 Stk PP:

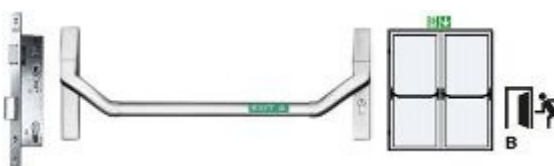

dokaJI Panikb_RR_1125

34JI80R Z Fluchttürschloss f.RR 2-fl EN1125 Panik E

zweiflügelig mit Panikstange und taktile Kennzeichnung, Fluchttürfunktion E (Wechselfunktion), inkl. Sichtbeschlag.

Angebotenes Erzeugnis:(.....)

L: S: EP: 0,00 Stk PP:

34JI80S Z Fluchttürschloss f.RR 2-fl EN1125 Panik E+Freischaltung

zweiflügelig mit Panikstange und taktile Kennzeichnung, Fluchttürfunktion E (Wechselfunktion) mit Fallenfeststellung (Tagesfreischaltung), inkl. Sichtbeschlag.

Angebotenes Erzeugnis:(.....)

L: S: EP: 0,00 Stk PP:

34JI81 Z Aktives, selbstverriegelndes mechanischen Panikschloss für den Gangflügel bei 2-flügeligen Türanlagen mit optimierter mechanischer Ablaufsicherung. Kompatibel mit Zylindern aller Bauarten, auch Elektronik- und Freilaufzylindern. Zweipunktverriegelung durch Federvorspannung nach Türschließung. Universal-Steuerfalle, 235 x 24 mm Stulp-Varianten DIN-links und DIN-rechts verwendbar. Panikentriegelung über Drücker gemäß EN 179, zertifizierte Panikstangen EN 1125 (zB. dormakaba, ECO oder GU/BKS) und EN 12209. Wechselfunktion zur Entriegelung über Schlüssel von außen. Stahlriegel 20 mm ausschließend, 9 mm Vierkantnuss. Korrosionsgeschützter Schlosskasten in DIN-Abmessungen, Stulp und Schließblech aus Edelstahl.

34JI81A Z SVP-Fluchttürschloss f.RR 2-fl EN179

zweiflügelig mit automatischer Selbstverriegelung von Geh- und Stehflügel, Duisburgfunktion, Fluchttürfunktion E (Wechselfunktion), inkl. Sichtbeschlag, welches folgende zusätzlichen Leistungsmerkmale erfüllt:

- Stehflügel: Inaktives, selbstverriegelndes mechanischen Panikschloss für den Standflügel bei 2-flügeligen Türanlagen. Auslösung Selbstverriegelung über Schaltschloss, Panikentriegelung über Drücker
- Einsatz für Feuer- und Rauchschutztüren bis EI90 geeignet
- Einbruchschutz bis RC 2 in geeigneten Türsystemen erreichbar
- inkl. Treibriegelstangen, Bodenmulde, Zubehörset
- Drückergarnituren EN 179 auf Geh- und Stehflügel

zB. Type SVA 5000 / SVI 5000 von dormakaba oder Gleichwertiges.

Angebotenes Erzeugnis:(.....)

L: S: EP: 0,00 Stk PP:



dokaJI_RR_SVA5000F_SVI5000_EN179

34JI81B Z SVP-Fluchttürschloss f.RR 2-fl EN1125

zweiflügelig mit automatischer Selbstverriegelung von Geh- und Stehflügel, Duisburgfunktion, Fluchttürfunktion E (Wechselfunktion), inkl. Sichtbeschlag, welches folgende zusätzlichen Leistungsmerkmale erfüllt:

- Stehflügel: Inaktives, selbstverriegelndes mechanisches Panikschloss für den Standflügel bei 2-flügeligen Türanlagen. Auslösung Selbstverriegelung über Schaltschloss, Panikentriegelung über Drücker
- Einsatz für Feuer- und Rauchschutztüren bis EI90 geeignet
- Einbruchschutz bis RC 2 in geeigneten Türsystemen erreichbar
- inkl. Treibriegelstangen, Bodenmulde, Zubehörset
- Panikstangen EN 1125 auf Geh- und Stehflügel und taktile Kennzeichnung des Gehflügels

zB. Type SVA 5000 / SVI 5000 von dormakaba oder Gleichwertiges.

Angebotenes Erzeugnis:(.....)

L: S: EP: 0,00 Stk PP:



dokaJI_RR_SVA5000F_SVI5000_EN1125

- 34JI82 **Z Fluchttürschloss für Rohrrahmentüren nach DIN 18251-1, Klasse 4, Brandschutzausführung**, Schlosskasten verzinkt, Falle und Riegel vernickelt, Riegelausschluss 2-tourig, 20 mm, Nuss 9 mm, mit Durchbrüchen zur Montage genormter Beschläge, rechts/links verwendbar, Stulpbreite: 24 mm, Stulpoberfläche Edelstahl matt gebürstet, mit Schließblech und Schrauben, abschließbar mit Profildoppelzylinder PZ (LG Schließanlage)

- 34JI82A **Z M-SVP-Fluchttürschloss f.RR 2-fl EN179 3fach**
 zweiflügelig mit 3-fach Verriegelung, automatische Selbstverriegelung, Fluchttürfunktion E (Wechselfunktion), mit Panik-Gegenkasten, inkl. Sichtbeschlag welches folgende zusätzlichen Leistungsmerkmale erfüllt:

- Einsatz für Feuer- und Rauchschutztüren bis EI90 geeignet
- Einbruchschutz bis RC 3 in geeigneten Türsystemen erreichbar
- inkl. Systemzubehör
- Drückergarnituren EN 179 auf Geh- und Stehflügel

zB. Type M-SVP 5500 + GK von dormakaba oder Gleichwertiges.

Angebotenes Erzeugnis:(.....)

L: S: EP: 0,00 Stk PP:

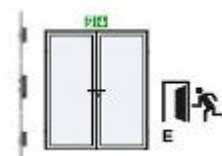

dokaJI_SVP_RR2_179

- 34JI82B **Z M-SVP-Fluchttürschloss f.RR 2-fl EN1125 3fach**
 zweiflügelig mit 3-fach Verriegelung und Panikstange, automatische Selbstverriegelung, Fluchttürfunktion E (Wechselfunktion), mit Panik-Gegenkasten, inkl. Sichtbeschlag welches folgende zusätzlichen Leistungsmerkmale erfüllt:

- Einsatz für Feuer- und Rauchschutztüren bis EI90 geeignet
- Einbruchschutz bis RC 3 in geeigneten Türsystemen erreichbar
- inkl. Systemzubehör
- Panikstangen EN 1125 auf Geh- und Stehflügel und taktile Kennzeichnung des Gehflügels

zB. Type M-SVP 5500 + GK von dormakaba oder Gleichwertiges.

Angebotenes Erzeugnis: (.....)

L: S: EP: 0,00 Stk PP:



dokaJI SVP_RR2_1125

34JI83

- Z Selbstverriegelndes Fluchttür-Schloss, elektrisch überwacht, mit geteilter Drückernuss und elektrisch angesteuertem Außendrücker (SVP-Fluchttürschloss EK),** nach DIN 18250 zugelassen für Feuerschutztüren nach DIN 4102 und in Kombination mit BKS-Beschlägen für Feuerschutzabschlüsse nach DIN EN 1634; Stulp aus nicht rostendem Stahl, käftig, Flachstulp 24 x 3 mm (U-Stulp 24 x 6 mm), mit dekorativen Endkappen aus Kunststoff zur wahlweisen Befestigung mit Einnietmuttern oder der integrierten Dübeltechnik; in Kombination mit geprüften Beschlägen nach EN 179 (Notausgänge) und EN 1125 (Paniktüren) zugelassen; verzinkter Schlosskasten; mit montagefreundlicher Zuführung der Zylinderbefestigungsschraube; Spezialnuss mit Nuss-Vierkant 9 mm, verstärkte Nusslagerung; automatischer Fallenriegel mit integriertem Auslösehebel in Verschlussstellung mit 20 mm Fallenvorstand inkl. Anschlusskabel hochflexibel, mit einseitig angeschlagener Kupplung zur verpolungssicheren Verbindung mit den elektrischen Schaltschloss, Länge = 10 m, Steuerung, Kabelübergang steckbar und erforderlichem Systemzubehör

34JI83A

- Z SVP-Fluchttürschloss f.RR 2-fl EK EN179**

zweiflügelig mit automatischer Selbstverriegelung, Duisburgfunktion, Fluchttürfunktion C (Schließzwangfunktion) inkl. Sichtbeschlag, welches folgende zusätzlichen Leistungsmerkmale erfüllt:

- Stehflügel: Inaktives, selbstverriegelndes mechanisches Panikschloss für den Standflügel bei 2-flügeligen Türanlagen. Auslösung Selbstverriegelung über Schaltschloss, Panikentriegelung über Panikstange
- Einsatz für Feuer- und Rauchschutztüren bis EI90 geeignet
- Einbruchschutz bis RC 2 in geeigneten Türsystemen erreichbar
- inkl. Drückergarnituren EN 179 auf Geh- und Stehflügel
- inkl. Anschlusskabel, lösbarer Kabelübergang, Magnetkontakt, Treibriegelstangen, Bodenmulde, Zubehörset

zB. Type SVA 6000 / SVI 5000 von dormakaba oder Gleichwertiges.

Angebotenes Erzeugnis:(.....)

L: S: EP: 0,00 Stk PP:

34JI83B

- Z SVP-Fluchttürschloss f.RR 2-fl EK EN1125**

zweiflügelig mit automatischer Selbstverriegelung, Duisburgfunktion, Fluchttürfunktion C (Schließzwangfunktion) inkl. Sichtbeschlag, welches folgende zusätzlichen Leistungsmerkmale erfüllt:

- Stehflügel: Inaktives, selbstverriegelndes mechanisches Panikschloss für den Standflügel bei 2-flügeligen Türanlagen. Auslösung Selbstverriegelung über Schaltschloss, Panikentriegelung über Panikstange
- Einsatz für Feuer- und Rauchschutztüren bis EI90 geeignet
- Einbruchschutz bis RC 2 in geeigneten Türsystemen erreichbar
- inkl. Panikstangen EN 1125 auf Geh- und Stehflügel und taktile Kennzeichnung des Gehflügels
- inkl. Anschlusskabel, lösbarer Kabelübergang, Magnetkontakt, Treibriegelstangen, Bodenmulde, Zubehörset

zB. Type SVA 6000 / SVI 5000 und Panikstangen von dormakaba oder Gleichwertiges.

Angebotenes Erzeugnis:(.....)

L: S: EP: 0,00 Stk PP:

34JI84 **Z Selbstverriegelndes Mehrpunkt-Panikschloss für zweiflügelige Türen mit motorischer Entriegelung (Kurzzeit- und Dauerentriegelung)** über Zutrittskontrolle, erhöhter Einbruchschutz bis zur Widerstandsklasse RC-3 in geeigneten Türsystemen, motorische Entriegelung (Kurzzeit- und Dauerentriegelung) über Zutrittskontrolle mit externer Motorschloss-Steuerung. Rückmeldekontakte im Schlosskasten integriert, Riegel ein- oder ausgeschossen, Türdrücker betätigt, Zylinder betätigt, Panikfunktion E, Zylinderlochung: PZ, Nuss: 9 mm vierkant, Betriebsspannung: 12 V DC, inkl. 10 m Anschlusskabel, lösbarer Kabelübergang, 2 Stk. Magnetkontakt, Motorschloss-Steuerung, zertifiziert nach EN 179 und EN 1125 zum Einsatz mit Paniktürbeschlägen, inkl. Panikgegenkasten.

34JI84A Z M-SVP-Fluchttürschloss f.RR 2-fl MOTOR EN179 3fach

zweiflügelig mit Panik-Gegenkasten, Mitnehmerklappe, Schließteilen und Magnetkontakte, keine Feuerschutztür, inkl. Sichtbeschlag welches folgende zusätzlichen Leistungsmerkmale erfüllt:

- Einbruchschutz bis RC 3 in geeigneten Türsystemen erreichbar
- Motorschloss mit 3-fach Verriegelung, fluchtweggeeignet, selbstverriegelnd inkl. Steuerung, Anschlusskabel, lösbarer Kabelübergang, Magnetkontakt
- inkl. Drückergarnitur EN 179

zB. Type M-SVP 3500 + GK von dormakaba oder Gleichwertiges.

Angebotenes Erzeugnis:(.....)

L: S: EP: 0,00 Stk PP:

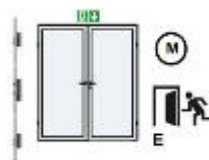

dokaJI SVPM_RR2_179

34JI84B Z M-SVP-Fluchttürschloss f.RR 2-fl MOTOR EN1125 3fach

zweiflügelig mit Panikstange auf Steh- und Gangflügel sowie Panik-Gegenkasten, Mitnehmerklappe, Schließteilen und Magnetkontakt, keine Feuerschutztür, inkl. Sichtbeschlag welches folgende zusätzlichen Leistungsmerkmale erfüllt:

- Einbruchschutz bis RC 3 in geeigneten Türsystemen erreichbar
- Motorschloss mit 3-fach Verriegelung, fluchtweggeeignet, selbstverriegelnd inkl. Steuerung, Anschlusskabel, lösbarer Kabelübergang, Magnetkontakt
- inkl. Panikstange EN 1125 und taktile Kennzeichnung

zB. Type M-SVP 3500 + GK von dormakaba oder Gleichwertiges.

Angebotenes Erzeugnis:(.....)

L: S: EP: 0,00 Stk PP:



dokaJI SVPM_RR2_1125

34JI85 Z Selbstverriegelndes motorisches Panikschloss für den Gehflügel (SVP-Fluchttürschloss MOTOR-GF) bei 2-flügeligen Türanlagen mit optimierter mechanischer und elektrischer Ablaufsicherung und visueller Rückmeldung des Betriebszustandes über die integrierte LED. Betriebsarten direkt per analoger Ansteuerung mit optionaler Steuerung (Aufzahlungsposition Vollüberwachung) oder per BUS-Anschluss an geeigneten Fluchtwegsicherungssystemen und Drehtürantrieben möglich. Kompatibel mit Zylindern aller Bauarten, auch Elektronik- und Freilaufzylindern. Zweipunktverriegelung durch Federvorspannung nach Türschließung. Universal-Steuerfalle, 270 x 24 mm Stulp-Varianten DIN-links und DIN-rechts verwendbar. Panikentriegelung über Drücker gemäß EN 179, zertifizierte Panikstangen EN 1125 (zB. dormakaba, ECO oder GU/BKS) und EN 14846. Wechselfunktion zur Entriegelung über Schlüssel von außen. Stahlriegel 20 mm ausschließend, 9 mm Vierkantnuss. Korrosionsgeschützter Schlosskasten in DIN-Abmessungen, Stulp und Schließblech aus Edelstahl. Anschluss an 24 V DC. Einbruchschutz bis RC2 in geeigneten Türsystemen erreichbar.

34JI85A Z SVP-Fluchttürschloss f.RR 2-fl MOTOR EN179 GF
zweiflügelig mit automatischer Selbstverriegelung von Geh- und Stehflügel und motorischer Entriegelung des Gehflügels, Duisburgfunktion, Fluchttürfunktion E (Wechselfunktion), inkl. Sichtbeschlag welches folgende zusätzlichen Leistungsmerkmale erfüllt:

- Stehflügel: Inaktives, selbstverriegelndes mechanisches Panikschloss für den Standflügel bei 2-flügeligen Türanlagen. Auslösung Selbstverriegelung über Schaltschloss, Panikentriegelung über Drücker
- Möglichkeit einer Dauer-Auf Funktion (nicht bei Feuer- und Rauchschutztüren)
- Einbruchschutz bis RC 2 in geeigneten Türsystemen erreichbar
- Motorschloss fluchtweggeeignet, selbst verriegelnd inkl. Steuerung, Anschlusskabel, lösbarer Kabelübergang, Magnetkontakt, Treibriegelstangen, Bodenmulde, Zubehörset
- Drückergarnituren EN 179 auf Geh- und Stehflügel

zB. Type SVA 2000 / SVI 5000 von dormakaba oder Gleichwertiges.
Angebotenes Erzeugnis:(.....)

L: S: EP: 0,00 Stk PP:

34JI85B Z SVP-Fluchttürschloss f.RR 2-fl MOTOR EN179 GF BS
zweiflügelig mit automatischer Selbstverriegelung von Geh- und Stehflügel und motorischer Entriegelung des Gehflügels, Duisburgfunktion, Fluchttürfunktion E (Wechselfunktion), inkl. Sichtbeschlag, welches folgende zusätzlichen Leistungsmerkmale erfüllt:

- Stehflügel: Inaktives, selbstverriegelndes mechanisches Panikschloss für den Standflügel bei 2-flügeligen Türanlagen. Auslösung Selbstverriegelung über Schaltschloss, Panikentriegelung über Drücker
- Einsatz für Feuer- und Rauchschutztüren bis EI90 geeignet (max. 30 sek. Daueröffnung möglich)
- Einbruchschutz bis RC 2 in geeigneten Türsystemen erreichbar
- Motorschloss fluchtweggeeignet, selbst verriegelnd inkl. Steuerung, Anschlusskabel, lösbarer Kabelübergang, Magnetkontakt, Treibriegelstangen, Bodenmulde, Zubehörset
- Drückergarnituren EN 179 auf Geh- und Stehflügel

zB. Type SVA 2000 F / SVI 5000 von dormakaba oder Gleichwertiges.
Angebotenes Erzeugnis:(.....)

L: S: EP: 0,00 Stk PP:

34JI85C Z SVP-Fluchttürschloss f.RR 2-fl MOTOR EN1125 GF
zweiflügelig mit automatischer Selbstverriegelung von Geh- und Stehflügel und motorischer Entriegelung des Gehflügels, Duisburgfunktion, Fluchttürfunktion E (Wechselfunktion), inkl. Sichtbeschlag, welches folgende zusätzlichen Leistungsmerkmale erfüllt:

- Stehflügel: Inaktives, selbstverriegelndes mechanisches Panikschloss für den Standflügel

- bei 2-flügeligen Türanlagen. Auslösung Selbstverriegelung über Schaltschloss, Panikentriegelung über Panikstange
- Möglichkeit einer Dauer-Auf Funktion (nicht bei Feuer- und Rauchschutztüren)
 - Einbruchschutz bis RC 2 in geeigneten Türsystemen erreichbar
 - Motorschloss fluchtweggeeignet, selbst verriegelnd inkl. Steuerung, Anschlusskabel, lösbarer Kabelübergang, Magnetkontakt, Treibriegelstangen, Bodenmulde, Zubehörset
 - inkl. Panikstangen EN 1125 auf Geh- und Stehflügel und taktile Kennzeichnung des Gehflügels

zB. Type SVA 2000 / SVI 5000 von dormakaba oder Gleichwertiges.

Angebotenes Erzeugnis:(.....)

L: S: EP: 0,00 Stk PP:

34JI85D Z SVP-Fluchttürschloss f.RR 2-fl MOTOR EN1125 GF BS

zweiflügelig mit automatischer Selbstverriegelung von Geh- und Stehflügel und motorischer Entriegelung des Gehflügels, Duisburgfunktion, Fluchttürfunktion E (Wechselfunktion), inkl. Sichtbeschlag, welches folgende zusätzlichen Leistungsmerkmale erfüllt:

- Stehflügel: Inaktives, selbstverriegelndes mechanisches Panikschloss für den Standflügel bei 2-flügeligen Türanlagen. Auslösung Selbstverriegelung über Schaltschloss, Panikentriegelung über Panikstange
- Einsatz für Feuer- und Rauchschutztüren bis EI90 geeignet (max. 30 sek. Daueröffnung möglich)
- Einbruchschutz bis RC2 in geeigneten Türsystemen erreichbar
- Motorschloss fluchtweggeeignet, selbst verriegelnd inkl. Steuerung, Anschlusskabel, lösbarer Kabelübergang, Magnetkontakt, Treibriegelstangen, Bodenmulde, Zubehörset
- inkl. Panikstangen EN 1125 auf Geh- und Stehflügel und taktile Kennzeichnung des Gehflügels

zB. Type SVA 2000 F / SVI 5000 von dormakaba oder Gleichwertiges.

Angebotenes Erzeugnis:(.....)

L: S: EP: 0,00 Stk PP:

34JI85E Z SVP-Fluchttürschloss f.RR 2-fl MOTOR EN179 GF+SF

zweiflügelig mit automatischer Selbstverriegelung und motorischer Entriegelung von Geh- und Stehflügel, Duisburgfunktion, Fluchttürfunktion E (Wechselfunktion), inkl. Sichtbeschlag, welches folgende zusätzlichen Leistungsmerkmale erfüllt:

- Stehflügel: Inaktives, selbstverriegelndes motorisches Panikschloss für den Standflügel bei 2-flügeligen Türanlagen mit visueller Rückmeldung des Betriebszustandes über die integrierte LED
- Möglichkeit einer Dauer-Auf Funktion (nicht bei Feuer- und Rauchschutztüren)
- Einbruchschutz bis RC 2 in geeigneten Türsystemen erreichbar
- Motorschloss fluchtweggeeignet, selbst verriegelnd inkl. Steuerung, Anschlusskabel, lösbarer Kabelübergang, Magnetkontakt, Treibriegelstangen, Bodenmulde, Zubehörset
- Drückergarnituren EN 179 auf Geh- und Stehflügel

zB. Type SVA 2000 / SVI 2000 von dormakaba oder Gleichwertiges.

Angebotenes Erzeugnis:(.....)

L: S: EP: 0,00 Stk PP:

34JI85F Z SVP-Fluchttürschloss f.RR 2-fl MOTOR EN179 GF+SF BS

zweiflügelig mit automatischer Selbstverriegelung und motorischer Entriegelung von Geh- und Stehflügel, Duisburgfunktion, Fluchttürfunktion E (Wechselfunktion), inkl. Sichtbeschlag, welches folgende zusätzlichen Leistungsmerkmale erfüllt:

- Stehflügel: Inaktives, selbstverriegelndes motorisches Panikschloss für den Standflügel bei 2-flügeligen Türanlagen mit visueller Rückmeldung des Betriebszustandes über die integrierte LED
- Einsatz für Feuer- und Rauchschutztüren bis EI90 geeignet (max. 30 sek. Daueröffnung möglich)
- Einbruchschutz bis RC 2 in geeigneten Türsystemen erreichbar
- Motorschloss fluchtweggeeignet, selbst verriegelnd inkl. Steuerung, Anschlusskabel, lösbarer Kabelübergang, Magnetkontakt, Treibriegelstangen, Bodenmulde, Zubehörset
- Drückergarnituren EN 179 auf Geh- und Stehflügel

zB. Type SVA 2000 F / SVI 2000 F von dormakaba oder Gleichwertiges.

Angebotenes Erzeugnis:(.....)

L: S: EP: 0,00 Stk PP:

34JI85G Z SVP-Fluchttürschloss f.RR 2-fl MOTOR EN1125 GF+SF

zweiflügelig mit automatischer Selbstverriegelung und motorischer Entriegelung von Geh- und Stehflügel, Duisburgfunktion, Fluchttürfunktion E (Wechselfunktion), inkl. Sichtbeschlag, welches folgende zusätzlichen Leistungsmerkmale erfüllt:

- Stehflügel: Inaktives, selbstverriegelndes motorisches Panikschloss für den Standflügel bei 2-flügeligen Türanlagen mit visueller Rückmeldung des Betriebszustandes über die integrierte LED
- Möglichkeit einer Dauer-Auf Funktion (nicht bei Feuer- und Rauchschutztüren)
- Einbruchschutz bis RC 2 in geeigneten Türsystemen erreichbar
- Motorschloss fluchtweggeeignet, selbst verriegelnd inkl. Steuerung, Anschlusskabel, lösbarer Kabelübergang, Magnetkontakt, Treibriegelstangen, Bodenmulde, Zubehörset
- inkl. Panikstangen EN 1125 auf Geh- und Stehflügel und taktile Kennzeichnung des Gehflügels

zB. Type SVA 2000 / SVI 2000 mit Panikstangen von dormakaba oder Gleichwertiges.

Angebotenes Erzeugnis:(.....)

L: S: EP: 0,00 Stk PP:

34JI85H Z SVP-Fluchttürschloss f.RR 2-fl MOTOR EN1125 GF+SF BS

zweiflügelig mit automatischer Selbstverriegelung und motorischer Entriegelung von Geh- und Stehflügel, Duisburgfunktion, Fluchttürfunktion E (Wechselfunktion), inkl. Sichtbeschlag, welches folgende zusätzlichen Leistungsmerkmale erfüllt:

- Stehflügel: Inaktives, selbstverriegelndes motorisches Panikschloss für den Standflügel bei 2-flügeligen Türanlagen mit visueller Rückmeldung des Betriebszustandes über die integrierte LED
- Einsatz für Feuer- und Rauchschutztüren bis EI90 geeignet (max. 30 sek. Daueröffnung möglich)
- Einbruchschutz bis RC 2 in geeigneten Türsystemen erreichbar
- Motorschloss fluchtweggeeignet, selbst verriegelnd inkl. Steuerung, Anschlusskabel, lösbarer Kabelübergang, Magnetkontakt, Treibriegelstangen, Bodenmulde, Zubehörset
- inkl. Panikstangen EN 1125 auf Geh- und Stehflügel und taktile Kennzeichnung des Gehflügels

zB. Type SVA 2000 F / SVI 2000 F mit Panikstangen von dormakaba oder Gleichwertiges.

Angebotenes Erzeugnis:(.....)

L: S: EP: 0,00 Stk PP:

34JI90 Z Aufzählung (Az) auf Fluchttürschloss

34JI90A Z **Az Fluchttürschloss 1fl f.Ausführung 2fl Teilpanik Falz**

für 2-flügelige Ausführung mit Falztreibriegelschloss. Automatische Verriegelung des Standflügels einer zweiflügeligen Tür (2-fl), an der nur der **Gangflügel als Fluchttür** ausgestattet sein muss.

L: S: EP: 0,00 Stk PP:

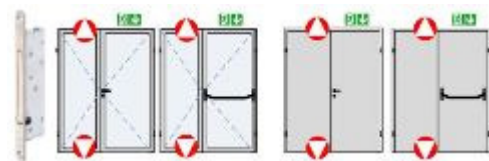

dokaJI Falz oben_unten

34JI90B Z **Az Fluchttürschloss 1fl f.Ausführung 2fl Teilpanik HZ**

für 2-flügelige Ausführung, Automatische Verriegelung des Standflügels einer zweiflügeligen Tür (2-fl), an der nur der **Gangflügel als Fluchttür** ausgestattet sein muss, mit Standflügelverriegelung zur automatischen Ver- und Entriegelung des Standflügels (kurz HZ), über flexiblen Fallenbolzen. Durch Entriegelung des Gangflügels wird gleichzeitig die Entriegelung des Standflügels ausgelöst, bei Verriegelung des Gangflügels verriegelt gleichzeitig der Standflügel, Dornmaß: 35 mm, Stulp: 22 oder 24 mm, Edelstahl, Stärke 3 mm, Auslösung über Kurbelfalle, Spindel und Sperrgegenstück justierbar, Eignung für Vollblatt- und Profiltüren, für Feuer- und Rauchschutztüren, **Bolzenverriegelung nach oben (HZ-1)** inkl. erforderlichem Zubehör zur Einhaltung der technischen Mindestanforderungen des Gangflügels.

L: S: EP: 0,00 Stk PP:

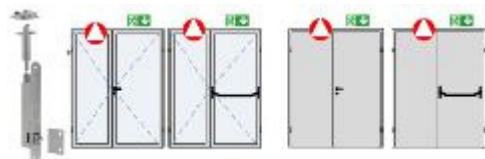

dokaJI HZ oben

34JI90H Z **Az Fluchttürschloss 1fl f.Türöffner mechanisch**

für mechanischem Türöffner mit Fallenteil für Fallenrutsche und Entriegelungshebel, eingebaut in Zarge für einflügelige Tür (1fl). Hinweis: nicht für Brand- und Rauchschutztüren geeignet.

L: S: EP: 0,00 Stk PP:

34JI90I Z **Az Fluchttürschloss 2fl f.Türöffner mechanisch**

für mechanischem Türöffner mit Fallenteil für Fallenrutsche und Entriegelungshebel, eingebaut in Standflügel für zweiflügelige Tür (2fl). Hinweis: nicht für Brand- und Rauchschutztüren geeignet.

L: S: EP: 0,00 Stk PP:

34JI90J Z Az Fluchttürschloss 1fl f.Türöffner elektrisch+Rückmeldung

für Elektrischer Brandschutz- und Fluchttüröffner 12, 24 AC/DC (TV5XX), wahlweise Arbeits- oder Ruhestrom inkl. Edelstahlschließblech und Easy Adapt Fallenführung, eingebaut in Zarge für einflügelige Tür (1fl).

Rückmeldung: ein potentialfreier Kontakt stellt die Information "Tür auf / Tür zu" zur Verfügung.

L: S: EP: 0,00 Stk PP:

34JI90K Z Az Fluchttürschloss 2fl f.Türöffner elektrisch+Rückmeldung

für Elektrischer Brandschutz- und Fluchttüröffner 12, 24 AC/DC (TV5XX), wahlweise Arbeits- oder Ruhestrom inkl. Edelstahlschließblech und Easy Adapt Fallenführung, eingebaut in Standflügel für zweiflügelige Tür (2fl).

Rückmeldung: ein potentialfreier Kontakt stellt die Information "Tür auf / Tür zu" zur Verfügung.

L: S: EP: 0,00 Stk PP:

34JK Z Fluchtwegsicherungen (dormakaba)

Version: 2024-08

Im Folgenden ist das Liefern und Montieren bzw. die Montage von Fluchtwegsicherungssysteme, welche die elektrische Steuerung von Fluchttüranlagen gemäß ÖNORM EN 13637 sowie ONR 25340 ermöglichen, beschrieben. Durch elektrische Steuerungen, Auslöseelemente und Verriegelungen wird eine missbräuchliche Benutzung eines Fluchtweges entgegengewirkt.

1. Ausführung:

Ein Fluchtwegsicherungssystem besteht mindestens aus den Komponenten Türterminal, Steuerung, Türverriegelung und Erweiterungsmodule. Erweiterungen können zusätzliche Nottaste, zusätzliche Schlüsseltaster oder Zutrittskontrolle, selbstverriegelnde Panik-Schalt- oder -Motorschlösser, Blitzleuchte oder externe Alarmsirene, Touchscreen-Displays, Vernetzungsmodule, I/O-Module, automatischer Drehtürantrieb, Netzteil mit Notstromversorgung sowie Komponenten für Brand- und/oder Gefahrenmeldeanlage bzw. Rauchschalter sein und werden als Aufzählungsposition (Az) angeführt. Die Türverriegelung darf an Fluchttüren nur mit vom Hersteller hierfür freigegebenen Produkten betrieben werden. In Gebäuden mit selbsttätigen Löscheinrichtungen, Brandmelde- oder sonstigen Gefahrenmeldeanlagen wird die durch Fluchtwegsicherung gesicherten Fluchttüren beim Auslösen dieser Anlagen automatisch freigeschalten.

2. Türterminal

Das Türterminal (örtliche Freischaltung) wird in unmittelbarer Nähe der Fluchttür so angebracht, dass die Nottaste in einer Höhe von 800 mm bis max. 1200 mm über dem Fußboden liegt und max. 600 mm von der Fluchttür entfernt ist.

3. Kennzeichnung der Nottaste:

Die Nottaste ist je nach Ausführung des Systems (mit oder ohne Zeitverzögerung) mit dem Piktogramm für elektrisch gesteuerte Fluchttüranlagen gemäß ÖNORM EN 13637 bzw. EN ISO 7010:2012 zu kennzeichnen. Die Größe des Piktogramms beträgt mindestens 8.000 mm², oder mindestens 2.500 mm² bei aktiver Beleuchtung des Piktogramms. Das Piktogramm ist in unmittelbarer Nähe der Nottaste anzubringen.

4. Anforderungen an Feuer- und Rauchschutztüren:

Die Eigenschaften von Feuer- und Rauchschutztüren dürfen durch die Installation der Türverriegelung (Feuerwiderstandsdauer bzw. Rauchdichtigkeit und Funktion der Selbstschliessung) nicht beeinträchtigt werden.

5. Zentrale Fluchtwegsteuerung

Wenn eine während des Betriebs ständig besetzte, zentrale Stelle mit Sicht auf die Fluchttür

vorhanden ist (entweder direkt oder durch dauerhafte Videoüberwachung), darf die Steuerung auch über diese Zentrale erfolgen (zentrale Fluchtwegsteuerung). Eine Aktivierung der zweifachen Zeitverzögerung und/oder Sperrung der Freigabe sind gemäß ÖNORM EN 13637 nur in Verbindung mit einer zentralen Fluchtwegsteuerung zulässig.

6. Freigabe

Jeder Einsatz einer Fluchtwegsicherungsanlage ist von der zuständigen Behörde (zB. durch Arbeitsinspektorate, Baupolizei, Magistrate,...) freizugeben.

7. Aufzählungen/Zubehör/Einbauteile:

Positionen für Aufzählungen, Zubehör und Einbauteile beschreiben Ergänzungen/Erweiterungen/Varianten zu vorangegangenen Positionen (Leistungen) und werden nur aus dem System oder der Auswahl von Produkten des Herstellers der Grundposition angeboten bzw. ausgeführt.

34JK05 **Z Aufputz-Türterminal** zur Sicherung von Flucht- und Rettungswegen gemäß ÖNORM EN 13637 mit integrierter Steuer- und Nottasten-Einheit im sabotagegeschützten Gehäuse. Rahmen aus pulverbeschichtetem Leichtmetall, Blende aus robustem ABS V0 Kunststoff. Integrierte Aufnahmemöglichkeit für einen System 55-Einsatz. Ausführungen mit und ohne Netzteil erhältlich (230V, 24V). Visuell und akustisch unterstützte Ein-Tasten-Inbetriebnahme. Differenzierte Anzeige aller Systemzustände. Anschluss von Türverriegelungen ohne separaten Notabschaltkreis über 4-Draht Systembus, Schutzart: mind. IP32, zusätzliche Funktionskarten zB. Basic, Standard definieren den Funktionsumfang und sind als Aufzählungsposition definiert (Az)
Im Positionsstichwort ist die Versorgungsspannung und die Art der Kennzeichnung angegeben.

34JK05A **Z AP-Türterminal m.LED-Schild f.Schlüssel IP32 230V**
Ausführung mit Netzteil sowie aktiv beleuchtetes Fluchtwegschild und integrierter Schlüsseltasteinrichtung vorgerichtet für Europrofil-Halbzylinder, Farbe: Rahmen grün, Blende weiß.

zB. Type STL-G NT+SES-UP SafeRoute von dormakaba oder Gleichwertiges.

Angebotenes Erzeugnis:(.....)

Kriterien der Gleichwertigkeit: Abmessungen, Oberflächenauswahl, hinterleuchtetes Fluchtwegschild, geprüft ÖNORM EN 13637

L: S: EP: 0,00 Stk PP:



dokaJK saferoute2

34JK05B **Z AP-Türterminal m.LED-Schild f.Schlüssel IP32 24V**
Ausführung ohne Netzteil für externe 24 V DC +/-10% Spannungsversorgung sowie aktiv beleuchtetes Fluchtwegschild und integrierter Schlüsseltasteinrichtung vorgerichtet für Europrofil-Halbzylinder, Farbe: Rahmen grün, Blende weiß.

zB. Type STL-G+SES-UP von dormakaba oder Gleichwertiges.

Angebotenes Erzeugnis:(.....)

Kriterien der Gleichwertigkeit: Abmessungen, Oberflächenauswahl, hinterleuchtetes Fluchtwegschild, geprüft ÖNORM EN 13637

L: S: EP: 0,00 Stk PP:



dokaJK saferoute2

34JK07	Z	Aufzahlung (Az) auf Aufputz-Türterminal				
34JK07I	Z	Az AP-Türterminal f.RR f.Farbe Rahmen weiß für Farbe Rahmen in weiß.				
		L:	S:	EP:	0,00 Stk	PP:
34JK07J	Z	Az AP-Türterminal f.Farbe Rahmen silber für Farbe Rahmen in silber.				
		L:	S:	EP:	0,00 Stk	PP:
34JK07K	Z	Az AP-Türterminal f.Farbe Rahmen n.Wahl AG für Farbe Rahmen in Sonderfarbe nach Wahl AG.				
		L:	S:	EP:	0,00 Stk	PP:
34JK07L	Z	Az AP-Türterminal f.Farbe Blende grün für Farbe Blende in grün.				
		L:	S:	EP:	0,00 Stk	PP:
34JK07N	Z	Az AP-Türterminal f.Farbe Blende schwarz für Farbe Blende in schwarz.				
		L:	S:	EP:	0,00 Stk	PP:
34JK07O	Z	Az AP-Türterminal f.Farbe Blende silber für Farbe Blende in silber.				
		L:	S:	EP:	0,00 Stk	PP:
34JK07P	Z	Az AP-Türterminal f.Farbe Blende Farbe n.Wahl AG für Farbe Blende in Sonderfarbe nach Wahl AG.				
		L:	S:	EP:	0,00 Stk	PP:

34JK08 Z Aufzahlung (Az) auf Aufputz-Türterminal

34JK08A Z Az AP-Türterminal f.Fluchtwegschild nachleuchtend

für Fluchtwegschilder zur Wandbefestigung, Transparente Plexiglas-Schilder mit Fluchtwegpiktogrammen 9 x 9 cm gemäß ÖNORM EN 13637, nachleuchtend mit 2 Wandhalterungen aus Aluminium.

L: S: EP: 0,00 Stk PP:

34JK10 Z **Unterputz-Türterminal** zur Sicherung von Flucht- und Rettungswegen gemäß ÖNORM EN 13637 mit integrierter Bus-Schnittstelle für Komponentenselbsterkennung, Lieferset aus Steuer- und Anschlusseinheit mit integrierter Nottaste und Schlüsseltaster zum Einbau in Gerätedosen nach DIN, Mindestdiefe 42 mm, inkl. passender Abdeckrahmen System 55 E2, weiß, visuell und akustisch unterstützte Ein-Tasten-Inbetriebnahme, differenzierte Anzeige aller Systemzustände, Anschluss von Türverriegelungen ohne separaten Notabschaltkreis über Systembus. Zusätzliche Funktionskarten zB. Basic, Standard definieren den Funktionsumfang und sind als Aufzählungsposition definiert (Az)

Im Positionsstichwort ist die Versorgungsspannung, die Anzahl der Gerätedosen, Schutzart und die Art der Kennzeichnung angeben.

34JK10A Z UP-Türterminal m.LED-Schild f.Schlüssel 24V 3er IP32

Ausführung ohne Netzteil für drei UP-Dosen und externe 24 V DC +/- 10 % Spannungsversorgung sowie aktiv beleuchtetes Fluchtwegschild, Farbe: weiß, silber oder anthrazit

zB. Type SCU-UP+SES-UP von dormakaba oder Gleichwertiges.

Angebotenes Erzeugnis:(.....)

Kriterien der Gleichwertigkeit: Abmessungen System 55 kompatibel, Oberflächenauswahl, hinterleuchtetes Fluchtwegschild, geprüft ÖNORM EN 13637

L: S: EP: 0,00 Stk PP:



dokaJK saferoute1

34JK10B Z UP-Türterminal m.LED-Schild f.Schlüssel 24V 3er IP44

Ausführung ohne Netzteil für drei UP-Dosen und externe 24 V DC +/-10% Spannungsversorgung sowie aktiv beleuchtetes Fluchtwegschild, Farbe: silber, wassergeschützter (Schutzart: IP44), verstärkter und diebstahlgeschützter Rahmen.

zB. Type SCU-UP+SES-UP von dormakaba oder Gleichwertiges.

Angebotenes Erzeugnis:(.....)

Kriterien der Gleichwertigkeit: Abmessungen System 55 kompatibel, Oberflächenauswahl, hinterleuchtetes Fluchtwegschild, geprüft ÖNORM EN 13637

L: S: EP: 0,00 Stk PP:



dokaJK saferoute_ip44

34JK15 Z Aufzählung (Az) auf Türterminal

34JK15A Z Az Türterminal f.Netzteilgehäuse 24V 0,6A 12TE

für Netzteilgehäuse und Netzteil 24V DC, 0,6 A, mit Sabotagekontakt, IP66, inkl. Befestigungsmaterial, 7 x Durchgangsloch für Würgenippeln und Isolierstopfen sowie einreihiger Hutschiene, Abm.: ca. 254 x 180 x 111 mm, 12 Teilungseinheiten TE.

L: S: EP: 0,00 Stk PP:



dokaJK NGT1

34JK15B Z Az Türterminal f.Netzteilgehäuse 24V 2,5A 18TE

für Netzteilgehäuse und Netzteil 24V DC, 2,5A, mit Sabotagekontakt, IP66, inkl. Befestigungsmaterial, 12 x Durchgangsloch für Würgenippeln und Isolierstopfen sowie einreihiger Hutschiene, Abm.: ca. 360 x 254 x 111 mm, 2 x 18 Teilungseinheiten TE.

L: S: EP: 0,00 Stk PP:



dokaJK NGT2

34JK15J Z Az Türterminal f.Schnittstelle LAN

für LAN-Vernetzungsmodul, Modul zur zentralen Parametrierung, Steuerung, Überwachung und Visualisierung sowie Vernetzung von Türen in Flucht- und Rettungswegen, Dreh- und Schiebetürantriebe Zentralsteuerung und -visualisierung, Hutschienen-Modul.

L: S: EP: 0,00 Stk PP:



dokaJK LAN_LON

34JK15K Z Az Türterminal f.Schnittstelle LON-Bus

für LON-Vernetzungsmodul über Busleitung: 2-Draht, LON FFT10A, Modul zur zentralen Parametrierung, Steuerung, Überwachung und Visualisierung sowie Vernetzung von Türen in

Flucht- und Rettungswegen, Dreh- und Schiebetürantriebe Zentralsteuerung und -visualisierung, Hutschienen-Modul, Topologie frei wählbar (Linie, Stern, Ring, Gemischt), unbegrenzte LON-Teilnehmer, unbegrenzte Netzwerkreichweite.

L: S: EP: 0,00 Stk PP:



dokaJK LAN_LON

34JK15L Z Az Türterminal f.Schnittstelle LON-Bus Abschlußwiderstand

für LON-Abschlusswiderstand zur Sicherstellung einer Abschlussimpedanz von 52,3 Ohm.

L: S: EP: 0,00 Stk PP:

34JK15M Z Az Türterminal f.Schnittstelle LON-Bus Repeater

für LON-Repeater (Infrastrukturkomponente), erforderlich bei LON-Buslänge über 900 m bzw. bei mehr als 64 LON-Teilnehmern.

L: S: EP: 0,00 Stk PP:

34JK20 Z Aufzählung (Az) auf Türterminal

34JK20D Z Az Türterminal f.Blitzleuchte grün

für Blitzleuchte grün (ähnlich RAL 6001) im schlagfesten grauen ABS-Gehäuse, Schutzart IP 54, zur horizontalen Befestigung. ca. 80 Blitze/Min., Betriebsspannung 24 VDC zum wahlweisen Anschluss an Rettungswegzentralen oder an Türterminals mit integrierten Steuer-/ Anschlussplatinen.

L: S: EP: 0,00 Stk PP:



dokaJK blitzleuchte

34JK20E Z Az Türterminal f.zus.Alarmsirene

für zusätzliche externe Alarmsirene im schlagfesten weißen ABS-Gehäuse, Schutzart IP 65, Betriebsspannung 10 - 28 V DC, Frequenz 0,80 - 2,85 KHz, Startzeit 1,5 msec., Lautstärke regelbar bis 105 dB, mehrere unterschiedliche Töne programmierbar, inkl. Befestigungssockel zur seitlichen Aufputz-Kabeleinführung, zum wahlweisen Anschluss an Rettungswegzentralen oder an Türterminals mit integrierten Steuer-/ Anschlussplatinen.

L: S: EP: 0,00 Stk PP:



dokaJK sirene

34JK20H Z Az Türterminal f.Einbindung RMZ, RMA, BMA

für Einbindung und Anschluss zu einen externen potentialfreien Öffnerkontakt (24V Spannung wird ausgegeben) an eine

- Rauchmeldezentrale RMZ - Insellösung integrierte RMZ in Türschließer oder Drehtürantriebe (Az)
- Rauchmeldeanlage RMA- oder
- Brandmeldeanlage BMA-Anlage.

L: S: EP: 0,00 VE PP:

34JK20I Z Az Türterminal f.zus.Parametriermöglichkeit (Basic)

für Betrieb und Parametrierung von Einzeltüren oder vernetzten Türen einschließlich Busanbindung weiterer Komponenten (Motorschlösser, Alarmmanagement,... Funktionskarte Basic) welches folgende zusätzlichen Leistungsmerkmale erfüllt:

- Parametrierbarkeit der Kurzzeitentriegelung
- Alarmmanagement
- Nutzbarkeit von Ein/Ausgangsmodulen

L: S: EP: 0,00 Stk PP:



dokaJK app_basic

34JK20J Z Az Türterminal f.zus.Logik- und Zeitfunktionen (Standard)

für volle Parametrierung von Sonderfunktionen und Signalen, Ein- und Ausgänge (Logikfunktionen) sowie integrierte Zutrittskontroll- und Zeitsteuerungsfunktionen (Funktionskarte Standard) welches folgende zusätzlichen Leistungsmerkmale erfüllt:

- volle Parametrierbarkeit
- volle Überwachungsfunktionen
- Zutrittsfunktionen
- Echtzeituhr
- Logikfunktionen

L: S: EP: 0,00 Stk PP:



dokaJK app_standard

34JK20K Z Az Türterminal f.PIN-Code Tastatur

für PIN-Code Tastatur in Terminal eingebaut einschließlich Fluchtwegschild zur Wandbefestigung, Transparentes Plexiglas-Schild mit Fluchtwegpiktogramm 9 x 9 cm gemäß ÖNORM EN 13637, nachleuchtend mit 2 Wandhalterungen aus Aluminium.

L: S: EP: 0,00 Stk PP:



dokaJK PIN

34JK20L Z Az Türterminal f.Schleusensteuerung

für Schleusensteuerung und Mehrtürensteuerung, es können bis zu vier Türen als Schleusenverbund gesteuert und überwacht werden. Die Verbindung erfolgt über Busleitung (Erweiterungskarte Schleusensteuerung).

L: S: EP: 0,00 Stk PP:

34JK20T Z Az Türterminal f.ext.Zeitschaltuhr

für externe Zeitschaltuhr (z.B. für Funktion von 7:00 bis 9:00 Uhr entriegeln).

L: S: EP: 0,00 Stk PP:

34JK20U Z Az Türterminal f.Erweiterung 16Ein/Ausgänge

für Erweiterung um maximal 16 zusätzliche potentialfreie Eingänge und 16 zusätzliche potentialfreie Ausgänge mit I/O-Modulen.

L: S: EP: 0,00 Stk PP:

34JK50 Z Impulsgeber für Türaktionen, Einbau (uP) oder Aufbau (aP)

34JK50A Z Impulsgeber uP 1-fach "Tür öffnen" IP30

1-fach UP-Dose mit Tastereinsatz und Wippe mit Symbol: **Tür öffnen**, Farbe: Edelstahl

L: S: EP: 0,00 Stk PP:



dokaJD Tast2

34JK50B Z Impulsgeber uP 1-fach "Tür öffnen" IP44

1-fach UP-Dose mit Tastereinsatz und Wippe mit Symbol: **Tür öffnen**, Farbe: Edelstahl

L: S: EP: 0,00 Stk PP:



dokaJD Tast2

34JK50C Z Impulsgeber uP 1-fach Schlüsselschalter IP30

1-fach UP-Dose mit 1-fach UP-Dose mit Schlüsselschaltereinsatz für externen Profil-Halbzylinder, Schutzart: IP30, Farbe: weiß, silber oder anthrazit.

L: S: EP: 0,00 Stk PP:



dokaJK SS_IP30

34JK50D Z Impulsgeber uP 1-fach Schlüsselschalter IP44

1-fach UP-Dose mit 1-fach UP-Dose mit Schlüsselschaltereinsatz für externen Profil-Halbzylinder, Schutzart: IP44, Farbe: weiß, silber oder anthrazit.

L: S: EP: 0,00 Stk PP:

34JK50F Z Impulsgeber uP 1-fach Schlüsseltaster+"rot/grün" IP30

1-fach UP-Dose mit Schlüsseltastereinsatz für externen Profil-Halbzylinder sowie aktiv beleuchtete **rot/grün Anzeige** für externe 24 V DC +/- 10 % Spannungsversorgung über Busleitung, Schutzart: IP30, Farbe: weiß, silber oder anthrazit.

L: S: EP: 0,00 Stk PP:



dokaJK SS_IP30_LED

34JK50G Z Impulsgeber uP 1-fach Schlüsseltaster+"rot/grün" IP54

Schlüsseltaster für Unterputzmontage (uP) in manipulationsgeschützter Ausführung mit LED-Anzeige (rot/grün), vorgerichtet für Profilhalbzylinder, silberfarbiges LM-Gehäuse mit Frontplatte, zum Entsichern/ Sichern des Türsystems von der Außenseite, Schutzart mind IP54.

L: S: EP: 0,00 Stk PP:



dokaJK SS_uP_IP54

34JK50H Z Impulsgeber aP 1-fach Schlüsseltaster+"rot/grün" IP54

Schlüsseltaster für Aufputzmontage (aP) in manipulationsgeschützter Ausführung mit LED-Anzeige (rot/grün), vorgerichtet für Profilhalbzylinder, silberfarbiges LM-Gehäuse mit Frontplatte, zum Entsichern/ Sichern des Türsystems von der Außenseite, Schutzart mind IP54.

L: S: EP: 0,00 Stk PP:



dokaJK SS_aP_IP54

34JK50I Z Impulsgeber uP 2-fach "Tür öffnen"+Schlüsselschalter

2-fach UP-Dose mit Tastereinsatz und Wippe mit Aufschrift: **Tür öffnen** und Schlüsselschalter, Farbe: weiß, silber oder anthrazit.

L: S: EP: 0,00 Stk PP:

- 34JK50L** Z **Impulsgeber uP 1-fach PIN-Code IP30**
1-fach UP-Dose mit PIN-Codetastatureinsatz, Farbe: weiß, silber oder anthrazit.

L: S: EP: 0,00 Stk PP:
- 34JK50M** Z **Impulsgeber uP 1-fach PIN-Code IP44**
1-fach UP-Dose mit PIN-Codetastatureinsatz, IP44 mit transparentem Klappdeckel. Farbe: weiß, silber oder anthrazit.

L: S: EP: 0,00 Stk PP:
- 34JK51 Z Impulsgeber für Türaktionen, Einbau (uP) oder Aufbau (aP)
- 34JK51H** Z **Impulsgeber uP 2-fach "Tür öffnen"+Anzeige "rot/grün"**
2-fach UP-Dose mit Tastereinsatz und Wippe mit Aufschrift: **Tür öffnen** sowie aktiv beleuchtete **rot/grün Besetztanzeige** für externe 24 V DC +/- 10 % Spannungsversorgung, Farbe: weiß, silber oder anthrazit.

L: S: EP: 0,00 Stk PP:
- 34JK51I** Z **Impulsgeber uP 3-fach "Tür öffnen"+"rot/grün"+verriegelt**
3-fach UP-Dose mit Tastereinsatz und Wippe mit Aufschrift: **Tür öffnen** und **Tür verriegelt/entriegelt** sowie aktiv beleuchtete **rot/grün Besetztanzeige** für externe 24 V DC +/- 10 % Spannungsversorgung, Farbe: weiß, silber oder anthrazit.

L: S: EP: 0,00 Stk PP:
- 34JK60 Z **Fluchttürverriegelung (Ruhestromprinzip)** für die Ausbildung von ein- und zweiflügeligen Fluchtwegtüren am Gangflügel zur Einbindung in das bestehende Fluchtwegsicherungssystem welches folgende Leistungsmerkmale erfüllt:

Einbindung in das Fluchtwegsicherungssystem zugelassen nach den Vorgaben EitVTR sowie ÖNORM EN 13637, mit Sabotage- und Türüberwachungskontakten sowie integrierter, zwangsgeführter Überwachung auf aktiven/inaktiven Zustand. Zuhaltekraft gemäß EitVTR und EN 13637 Klasse 3 bei lastunabhängiger klemmfreier Entriegelung. Anschluss an das Türmanagementsystem über Systembus, Magnetkontakt zur Öffnungsüberwachung der Türen mit flexibler Anschlussleitung. Ausschnitte, Schließbleche, Bohrungen, Anschluss und Verkabelung bis zur Übergabeposition in Klemmdose oder Zwischendecke. Die zu liefernde Anzahl der angebotenen Komponenten ist entsprechend anzupassen und im EHP enthalten. Ein Prüfzeugnis einer Ausführung mit Fluchtwegzulassung mit dem bestehenden Fluchtwegsicherungssystem ist bei der Angebotsabgabe vorzulegen.

Im Positionsstichwort ist die Art der Verriegelung, Material Türblatt und die Montageposition Bandseite (BS), Bandgegenseite (BGS) angegeben.
- 34JK60A** Z **Fluchttürverriegelung elektromagn.Vollbau BGS**

Sichtbare Elektromagnetische Fluchttürverriegelung aus korrosions- und sabotagegeschütztem Metallgehäuse, Lieferung einschließlich Gegenplatte (auch für Brandschutztüren) und Befestigungsmaterial wahlweise silber oder weiß, bandgegenseitige Montage in der Zargenlaibung, Einschränkung der lichten Durchgangshöhe um max. 60 mm.
zB. Type STV 2xx + TK Türverriegelung von dormakaba oder Gleichwertiges.

Angebotenes Erzeugnis:(.....)

Kriterien der Gleichwertigkeit: Abmessungen, Zuhaltekraft, systemkompatibel ÖNORM EN 13637

L: S: EP: 0,00 Stk PP:



dokaJK_stv_VB_bandgegenseitig

34JK60B Z Fluchttürverriegelung elektromagn.Vollbau BGS 3000N

Sichtbare Elektromagnetische Fluchttürverriegelung aus korrosions- und sabotagegeschütztem Metallgehäuse, einschließlich Gegenplatte (auch für Brandschutztüren) und Befestigungsmaterial in eloxierter Aluminiumbeschichtung, bandgegenseitige Montage in der Zargenlaibung, Einschränkung der lichten Durchgangshöhe um max. 48 mm, Haltekraft von bis zu 3000 N, Magnetstatussensor, LED-Statusanzeige

zB. Type EM 3000-GL AH + Winkel + STV-Adapter von dormakaba oder Gleichwertiges.

Angebotenes Erzeugnis:(.....)

Kriterien der Gleichwertigkeit: Abmessungen, Zuhaltekraft, systemkompatibel ÖNORM EN 13637

L: S: EP: 0,00 Stk PP:



dokaJK_stv_VB_bandgegenseitig

34JK60C Z Fluchttürverriegelung elektromagn.Vollbau BGS 5300N

Sichtbare Elektromagnetische Fluchttürverriegelung aus korrosions- und sabotagegeschütztem Metallgehäuse, einschließlich Gegenplatte (auch für Brandschutztüren) und Befestigungsmaterial in eloxierter Aluminiumbeschichtung, bandgegenseitige Montage in der Zargenlaibung, Einschränkung der lichten Durchgangshöhe um max. 73 mm, Haltekraft von bis zu 5300 N, Magnetstatussensor, LED-Statusanzeige

zB. Type EM 5300-GL AH + Winkel + STV-Adapter von dormakaba oder Gleichwertiges.

Angebotenes Erzeugnis:(.....)

Kriterien der Gleichwertigkeit: Abmessungen, Zuhaltekraft, systemkompatibel ÖNORM EN 13637

L: S: EP: 0,00 Stk PP:



dokaJK_stv_VB_bandgegenseitig

34JK60D Z Fluchttürverriegelung elektromagn.Vollbau BS

Sichtbare Elektromagnetische Fluchttürverriegelung aus korrosions- und sabotagegeschütztem Metallgehäuse, Lieferung einschließlich Gegenplatte (auch für Brandschutztüren) und Befestigungsmaterial wahlweise silber oder weiß, bandseitige Montage an der Zarge inkl. L+Z-Winkel für nach innen öffnende Türen

zB. Type STV 2xx + TK Türverriegelung + L+Z-Winkel von dormakaba oder Gleichwertiges.

Angebotenes Erzeugnis:(.....)

Kriterien der Gleichwertigkeit: Abmessungen, Zuhaltekraft, systemkompatibel ÖNORM EN 13637

L: S: EP: 0,00 Stk PP:

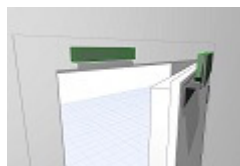

dokaJK_stv_VB_bandseitig

34JK60E Z Fluchttürverriegelung elektromagn.Vollbau BS 3000N

Sichtbare Elektromagnetische Fluchttürverriegelung aus korrosions- und sabotagegeschütztem Metallgehäuse, einschließlich Gegenplatte (auch für Brandschutztüren) und Befestigungsmaterial in eloxierter Aluminiumbeschichtung, bandseitige Montage an der Zarge inkl. L+Z-Winkel für nach innen öffnende Türen, Haltekraft von bis zu 3000 N, Magnetstatussensor, LED-Statusanzeige

zB. Type EM 3000-GL AH + Winkel + STV-Adapter + L+Z-Winkel von dormakaba oder Gleichwertiges.

Angebotenes Erzeugnis:(.....)

Kriterien der Gleichwertigkeit: Abmessungen, Zuhaltekraft, systemkompatibel ÖNORM EN 13637

L: S: EP: 0,00 Stk PP:



dokaJK_stv_VB_bandseitig

34JK60F Z Fluchttürverriegelung elektromagn.Vollbau BS 5300N

Sichtbare Elektromagnetische Fluchttürverriegelung aus korrosions- und sabotagegeschütztem Metallgehäuse, einschließlich Gegenplatte (auch für Brandschutztüren) und Befestigungsmaterial in eloxierter Aluminiumbeschichtung, bandseitige Montage an der Zarge inkl. L+Z-Winkel für nach innen öffnende Türen, Haltekraft von bis zu 5300 N, Magnetstatussensor, LED-Statusanzeige

zB. Type EM 5300-GL AH + Winkel + STV-Adapter + L+Z-Winkel von dormakaba oder Gleichwertiges.

Angebotenes Erzeugnis:(.....)

Kriterien der Gleichwertigkeit: Abmessungen, Zuhaltekraft, systemkompatibel ÖNORM EN 13637

L: S: EP: 0,00 Stk PP:



dokaJK_stv_VB_bandseitig

34JK60H Z Fluchttürverriegelung elektromagn.Rohrrahmen BGS

Sichtbare Elektromagnetische Fluchttürverriegelung aus korrosions- und sabotagegeschütztem Metallgehäuse, Lieferung einschließlich Gegenplatte (auch für Brandschutztüren) und Befestigungsmaterial wahlweise silber oder weiß, bandgegenseitige Montage in der Zargenlaibung, Einschränkung der lichten Durchgangshöhe um max. 60 mm.

zB. Type STV 2xx + TK Türverriegelung von dormakaba oder Gleichwertiges.

Angebotenes Erzeugnis:(.....)

Kriterien der Gleichwertigkeit: Abmessungen, Zuhaltkraft, systemkompatibel ÖNORM EN 13637

L: S: EP: 0,00 Stk PP:



dokaJK_stv_RR_bandgegenseitig

34JK60I Z Fluchttürverriegelung elektromagn.Rohrrahmen BGS 3000N

Sichtbare Elektromagnetische Fluchttürverriegelung aus korrosions- und sabotagegeschütztem Metallgehäuse, einschließlich Gegenplatte (auch für Brandschutztüren) und Befestigungsmaterial in eloxierter Aluminiumbeschichtung, bandgegenseitige Montage in der Zargenlaibung, Einschränkung der lichten Durchgangshöhe um max. 48 mm, Haltekraft von bis zu 3000 N, Magnetstatussensor, LED-Statusanzeige

zB. Type EM 3000-GL AH + Winkel + STV-Adapter von dormakaba oder Gleichwertiges.

Angebotenes Erzeugnis:(.....)

Kriterien der Gleichwertigkeit: Abmessungen, Zuhaltkraft, systemkompatibel ÖNORM EN 13637

L: S: EP: 0,00 Stk PP:



dokaJK_stv_RR_bandgegenseitig

34JK60J Z Fluchttürverriegelung elektromagn.Rohrrahmen BGS 5300N

Sichtbare Elektromagnetische Fluchttürverriegelung aus korrosions- und sabotagegeschütztem Metallgehäuse, einschließlich Gegenplatte (auch für Brandschutztüren) und Befestigungsmaterial in eloxierter Aluminiumbeschichtung, bandgegenseitige Montage in der Zargenlaibung, Einschränkung der lichten Durchgangshöhe um max. 73 mm, Haltekraft von bis zu 5300 N, Magnetstatussensor, LED-Statusanzeige

zB. Type EM 5300-GL AH + Winkel + STV-Adapter von dormakaba oder Gleichwertiges.

Angebotenes Erzeugnis:(.....)

Kriterien der Gleichwertigkeit: Abmessungen, Zuhaltekraft, systemkompatibel ÖNORM EN 13637

L: S: EP: 0,00 Stk PP:

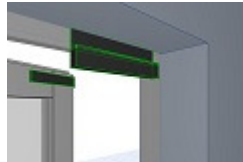

dokaJK_stv_RR_bandgegenseitig

34JK60K Z Fluchttürverriegelung elektromagn.Rohrrahmen BS

Sichtbare Elektromagnetische Fluchttürverriegelung aus korrosions- und sabotagegeschütztem Metallgehäuse, Lieferung einschließlich Gegenplatte (auch für Brandschutztüren) und Befestigungsmaterial wahlweise silber oder weiß, bandseitige Montage an der Zarge inkl. L-Winkel für nach innen öffnende Türen

zB. Type STV 2xx + TK Türverriegelung + L-Winkel von dormakaba oder Gleichwertiges.

Angebotenes Erzeugnis:(.....)

Kriterien der Gleichwertigkeit: Abmessungen, Zuhaltekraft, systemkompatibel ÖNORM EN 13637

L: S: EP: 0,00 Stk PP:



dokaJK_stv_RR_bandseitig

34JK60L Z Fluchttürverriegelung elektromagn.Rohrrahmen BS 3000N

Sichtbare Elektromagnetische Fluchttürverriegelung aus korrosions- und sabotagegeschütztem Metallgehäuse, einschließlich Gegenplatte (auch für Brandschutztüren) und Befestigungsmaterial in eloxierter Aluminiumbeschichtung, bandseitige Montage an der Zarge inkl. L-Winkel für nach innen öffnende Türen, Haltekraft von bis zu 3000 N, Magnetstatussensor, LED-Statusanzeige

zB. Type EM 3000-GL AH + Winkel + STV-Adapter + L-Winkel von dormakaba oder Gleichwertiges.

Angebotenes Erzeugnis:(.....)

Kriterien der Gleichwertigkeit: Abmessungen, Zuhaltekraft, systemkompatibel ÖNORM EN 13637

L: S: EP: 0,00 Stk PP:



dokaJK_stv_RR_bandseitig

34JK60M Z Fluchttürverriegelung elektromagn.Rohrrahmen BS 5300N

Sichtbare Elektromagnetische Fluchttürverriegelung aus korrosions- und sabotagegeschütztem Metallgehäuse, einschließlich Gegenplatte (auch für Brandschutztüren) und Befestigungsmaterial in eloxierter Aluminiumbeschichtung, bandseitige Montage an der Zarge inkl. L-Winkel für nach innen öffnende Türen, Haltekraft von bis zu 5300 N, Magnetstatussensor, LED-Statusanzeige

zB. Type EM 5300-GL AH + Winkel + STV-Adapter + L-Winkel von dormakaba oder Gleichwertiges.

Angebotenes Erzeugnis:(.....)

Kriterien der Gleichwertigkeit: Abmessungen, Zuhaltekraft, systemkompatibel ÖNORM EN 13637

L: S: EP: 0,00 Stk PP:



dokaJK_stv_RR_bandseitig

34JK60R Z Fluchttürverriegelung elektromagn.Ganzglas BGS 3000N

Sichtbare Elektromagnetische Fluchttürverriegelung aus korrosions- und sabotagegeschütztem Metallgehäuse, einschließlich Gegenplatte und Befestigungsmaterial in eloxierter Aluminiumbeschichtung, bandgegenseitige Montage in der Zargenlaibung, Einschränkung der lichten Durchgangshöhe um max. 48 mm, Haltekraft von bis zu 3000 N, Magnetstatussensor, LED-Statusanzeige, Glastürschuh zur Befestigung der Ankerplatte an 10 oder 12 mm starken Glastüren.

zB. Type EM 3000-GL AH + Winkel + STV-Adapter + UBG-1X 3000 von dormakaba oder Gleichwertiges.

Angebotenes Erzeugnis:(.....)

Kriterien der Gleichwertigkeit: Abmessungen, Zuhaltekraft, systemkompatibel ÖNORM EN 13637

L: S: EP: 0,00 Stk PP:

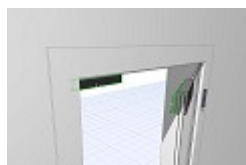

dokaJK_stv_GG_bandgegenseitig

34JK60S Z Fluchttürverriegelung elektromagn.Ganzglas BS 3000N

Sichtbare Elektromagnetische Fluchttürverriegelung aus korrosions- und sabotagegeschütztem Metallgehäuse, einschließlich Gegenplatte und Befestigungsmaterial in eloxierter Aluminiumbeschichtung, bandseitige Montage an der Zarge inkl. L+Z-Winkel für nach innen öffnende Türen, Haltekraft von bis zu 3000 N, Magnetstatussensor, LED-Statusanzeige, Glastürschuh zur Befestigung der Ankerplatte an 10 oder 12 mm starken Glastüren.

zB. Type EM 3000-GL AH + Winkel + STV-Adapter + UBG-1X 3000 + L+Z-Winkel von dormakaba oder Gleichwertiges.

Angebotenes Erzeugnis:(.....)

Kriterien der Gleichwertigkeit: Abmessungen, Zuhaltekraft, systemkompatibel ÖNORM EN 13637

L: S: EP: 0,00 Stk PP:

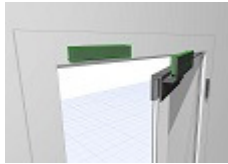

dokaJK_stv_GG_bandseitig

34JK60U Z Fluchttürverriegelung f.verdeckten Zargeneinbau

Unsichtbare Fluchttürverriegelung (Ruhestromprinzip) für den verdeckten Zargeneinbau inkl. Einsteckfallenschloss mit einstellbarer Falle als Gegenstück zur Türverriegelung zum Einbau in das Türblatt, keine Einschränkung der lichten Durchgangshöhe.

zB. Type STV 50x + TV-Z + TK + Schließblech von dormakaba oder Gleichwertiges.

Angebotenes Erzeugnis:(.....)

Kriterien der Gleichwertigkeit: Abmessungen, Zuhaltekraft, systemkompatibel ÖNORM EN 13637

L: S: EP: 0,00 Stk PP:

34JK60Y Z Fluchttüradapter f.analoge Verriegelungen

Adaptermodul zum Anschluss analoger Verriegelungen gemäß ÖNORM EN 13637 an das Fluchtwegsicherungssystem über Systembus.

zB. Type STV-Adapter von dormakaba oder Gleichwertiges.

Angebotenes Erzeugnis:(.....)

Kriterien der Gleichwertigkeit: systemkompatibel ÖNORM EN 13637

L: S: EP: 0,00 Stk PP:

34JK80 Z Fluchtwegsicherungs- und Türmanagementsoftwarepaket zur komfortablen Steuerung, Verwaltung, Überwachung und Dokumentation von einzelnen Türen und Türgruppen sowie aller Türfunktionen in Fluchtwegsicherungssystemen. Über LAN oder LON-Bus Vernetzung lässt sich eine unbegrenzte Anzahl an Türen einbinden. Weitere Komponenten wie Automatik- und Schiebetürantriebe, SVP- und M-SVP Schlösser, Zutrittskontrollleser lassen sich ebenfalls in Echtzeit managen.

34JK80A Z Parametrierungssoftware f.Schnittstelle RS232

Basisversion für reine lokale Parametrierung von Standalone-Systemen über serielle Schnittstelle inkl. USB-Stick und Verbindungskabel.

zB. Type TMS-Soft Basisversion inkl. Verbindungskabel RS232 von dormakaba oder Gleichwertiges.

Angebotenes Erzeugnis:(.....)

Kriterien der Gleichwertigkeit: Funktionsumfang

L: S: EP: 0,00 Stk PP:



dokaJK TMS

34JK80B Z Parametrierungssoftware f.Schnittstelle USB

Basisversion für reine lokale Parametrierung von Standalone-Systemen über USB-Schnittstelle und Verbindungskabel.

zB. Type TMS-Soft Basisversion inkl. Verbindungskabel USB von dormakaba oder Gleichwertiges.

Angebotenes Erzeugnis:(.....)

Kriterien der Gleichwertigkeit: Funktionsumfang

L: S: EP: 0,00 Stk PP:



dokaJK TMS

34JK80D Z Visualisierungssoftware f.Schnittstelle LAN

Steuerungs-, Visualisierungs- und Parametrierungs-Software Basisversion für LAN-Netzwerkanbindung und Datenbereitstellung für Gebäudemanagementsysteme via OPC oder Telekommunikationssysteme via ESPA Server.

zB. Type TMS-Soft von dormakaba oder Gleichwertiges.

Angebotenes Erzeugnis:(.....)

Kriterien der Gleichwertigkeit: Funktionsumfang

L: S: EP: 0,00 Stk PP:



dokaJK TMS

34JK80E Z Visualisierungssoftware f.Schnittstelle LON-Bus

Steuerungs-, Visualisierungs- und Parametrierungs-Software Basisversion für LON-Busanbindung und Datenbereitstellung für Gebäudemanagementsysteme via OPC oder Telekommunikationssysteme via ESPA Server.

zB. Type TMS-Soft + LON-Gateway USB von dormakaba oder Gleichwertiges.

Angebotenes Erzeugnis:(.....)

Kriterien der Gleichwertigkeit: Funktionsumfang

L: S: EP: 0,00 Stk PP:



dokaJK TMS

34JK90 Z Dienstleitungen für die Errichtung einer Fluchtwegsicherungsanlage

34JK90B Z Fluchtwegsicherung Inbetriebnahme

Inbetriebnahme, Programmierung und technischer Support (1 VE ist eine Tür).

- Technische Hilfestellung bei Einsatz von beigegebenen Materialien (Motorschlösser, Magnetkontakte, Türöffner,...)
- Normative und gesetzliche Hilfestellung (Fluchttüren EN 179, EN 1125,...)
- Initialisieren von Systemkomponenten
- Software- bzw Hardwareinstallation
- Programmierung und Parametrierung der Software- bzw. Hardware
- Funktionstest.

L: S: EP: 0,00 VE PP:

34JK90D Z Fluchtwegsicherung Anwenderschulung

Einschulung des Nutzers über die wichtigsten anlagentechnischen Funktionen sowie gesetzlichen Vorschriften (Dauer von mindestens 2 Stunden).

L: S: EP: 0,00 h PP:

34JZ Z Service und Wartung (dormakaba)

Version: 2021-08

Im Folgenden sind Service- und Wartungsleistungen für Automatische Türanlagen beschrieben.

1. Wartung/Gewährleistung:

Eine regelmäßige Jahreswartung bzw. technische Überprüfung sind mindestens einmal im Kalenderjahr, jedoch längstens im Abstand von 15 Monaten einer wiederkehrenden Prüfung durch Fachmonteure des Herstellers zu unterziehen. Dies ist die Grundlage für eine 24-monatige Gewährleistung, welche mit der vorgeschriebenen Abnahmeprüfung beginnt. Grundlage hierfür ist die § 8 AM-VO - Wiederkehrende Prüfung.

2. Wartungszeitraum:

Das Datum und die Uhrzeit für die Wartungsarbeiten sind vom AG und AN einvernehmlich anhand eines Jahresplans eingeplant. Falls bei der Auftragsvergabe keine anderen Regelungen vereinbart werden, gilt folgendes: Überstunden können verrechnet werden, wenn der Auftraggeber die Durchführung der nicht normalen, programmgemäßen Wartungsarbeiten in der Zeit von Montag bis Freitag, zwischen 07.00 und 17.00 Uhr gestattet.

3. Verfügbarkeit Service:

Bei Totalausfall von Automatisierten Türanlagen beträgt die Verfügbarkeit eines geeigneten Servicetechnikers maximal 8 Stunden, um vor Ort zu sein.

4. Wartungs- und Serviceumfang Automatische Türsysteme:

- Allgemeine Prüfung auf Betriebssicherheit
- Reinigung, Prüfung und Justierung des Antriebes, der Laufschiene, der Laufrollen, der Gegenhalterollen, Gestänge und Kette, sämtlicher Befestigungselemente, der Seilrollen, soweit vorhanden, der Lichtschranken oder Sicherheitssensorik
- Prüfung des Zahnriemens auf Verschleiß, ggf. Justierung, der Verriegelung auf Leichtgängigkeit, der Handverriegelung, der Schließkraft und der Reversierung der Flügel,

- der Öffnungs- und Schließgeschwindigkeit
- Funktionsprüfung der Winterschaltung, des Programmwahlschalters / Netzausfall, des "NOT-AUS" Schalters, der Fluchtwege, der Notöffnung
- Prüfung der Anlage auf Leichtgängigkeit, der Bodengleiter / Bodenführung, ggf. Justierung, der Ausrastfunktion, ggf. Justierung
- Reinigung der Bodenführungsschiene, Bodenkästen
- Funktionsprüfung der Impulsgeber, Sonderfunktionsprüfung, z.B. Schleusensteuerung
- Kunden über den Zustand der Anlage informieren
- Prüf- und Wartungsarbeiten ins Prüfbuch eintragen (inkl. digitaler Arbeitschein in pdf-Format)

5. Aufzählungen/Zubehör/Einbauteile:

Positionen für Aufzählungen, Zubehör und Einbauteile beschreiben
Ergänzungen/Erweiterungen/Varianten zu vorangegangenen Positionen (Leistungen) und werden nur aus dem System oder der Auswahl von Produkten des Herstellers der Grundposition angeboten bzw. ausgeführt.

- 34JZ05 **Z** Jährliche Pauschalkosten für die Wartung der Automatischen Türanlage sowie Personenvereinzelungsanlage (1VE = 1 Jahr).

Leistungsumfang:

Gesetzliche Sicherheitsüberprüfung und Wartung der Automatischen Türanlagen 1 mal jährlich inkl. Eintrag ins Prüfbuch. Der AN übernimmt die fachmännische Sicherheitsüberprüfung und die fachmännischen Wartung der Anlagen.

Diese Arbeiten umfassen die Überprüfung der Anlage nach den gesetzlichen Vorgaben, insbesondere deren Sicherheitsvorrichtungen auf einwandfreie Funktion, sowie das Reinigen und Schmieren der Anlagen.

Die mit dieser laufenden Wartung verbundenen Kosten einschließlich der hierzu erforderlichen Kleinteile, Schmier-, Reinigungsmittel usw. sind durch den angeführten Pauschalpreis abgegolten.

Beheben von Störungen

Leistungen, welche außer den Bereich der Service- und Wartungsarbeiten fallen, insbesondere das Beheben von Störungen, gehen zu Lasten des Eigentümers, wenn es sich nicht um Garantieleistungen handelt.

In diesen Fällen ist der Hersteller bzw. berechnigte Fachfirma berechnigt, die Behebung von Störungen sowie die Lieferung und Montage der für die einwandfreie Funktion der Türanlagen notwendigen Ersatzteile gesondert in Rechnung zu stellen.

Preisgestaltung/Preisanpassungen:

Fixpreise auf Vertragsdauer und/oder veränderliche Preise bzw. Preisanpassungen auf Basis der vom Bundesministerium für wirtschaftliche Angelegenheiten veröffentlichten Baukostenveränderungen lt. Begleitschreiben oder beigelegtem Mustervertrag.

- 34JZ05A **Z** **Grundwartung Automatik innerh. Gewährleistung**

Jahreswartung und Sicherheitsüberprüfung lt. § 8 AM-VO innerhalb Gewährleistung, inkl. Anfahrt, Arbeitszeit und aller Ersatzteile.

zB. Wartung inkl. Sicherheitsüberprüfung GOLD von dormakaba oder Gleichwertiges.

Angebotenes Erzeugnis:(.....)

Gleichwertigkeitskriterien: beschriebener Funktionsumfang

L: S: EP: 0,00 VE PP:

- 34JZ05B **Z** **Grundwartung Automatik außerh. Gewährleistung**

Jahreswartung und Sicherheitsüberprüfung lt. § 8 AM-VO nach der Gewährleistung, inkl. Anfahrt und Arbeitszeit.

zB. Wartung inkl. Sicherheitsüberprüfung GOLD von dormakaba oder Gleichwertiges.

Angebotenes Erzeugnis:(.....)

Gleichwertigkeitskriterien: beschriebener Funktionsumfang

L: S: EP: 0,00 VE PP:

34JZ05F Z Vollwartung Automatik innerh. Gewährleistung

Jahreswartung und Sicherheitsüberprüfung lt. § 8 AM-VO innerhalb Gewährleistung, inkl. Anfahrt und Arbeitszeit. Alle anfallenden Kosten (Anfahrt und Arbeitszeit) ob Wartung oder Reparatur sind enthalten (auch die Ersatzteile). Ausgeschlossen sind lediglich Schäden durch Fremdeinwirkung sowie Umrüstungen und Funktionsänderungen.

zB. Vollwartung inkl. Sicherheitsüberprüfung PLATINUM von dormakaba oder Gleichwertiges.

Angebotenes Erzeugnis:(.....)

Gleichwertigkeitskriterien: beschriebener Funktionsumfang

L: S: EP: 0,00 VE PP:

34JZ05G Z Vollwartung Automatik außerh. Gewährleistung

Jahreswartung und Sicherheitsüberprüfung lt. § 8 AM-VO nach der Gewährleistung, inkl. Anfahrt und Arbeitszeit. Alle anfallenden Kosten (Anfahrt und Arbeitszeit) ob Wartung oder Reparatur sind enthalten (auch die Ersatzteile). Ausgeschlossen sind lediglich Schäden durch Fremdeinwirkung sowie Umrüstungen und Funktionsänderungen.

zB. Vollwartung inkl. Sicherheitsüberprüfung PLATINUM von dormakaba oder Gleichwertiges.

Angebotenes Erzeugnis:(.....)

Gleichwertigkeitskriterien: beschriebener Funktionsumfang

L: S: EP: 0,00 VE PP:

34JZ20 Z Umrüstkit zur Weiterverwendung einer bestehenden Automatischen Schiebetür, Umrüstkit wird unterschieden in Umrüstkit elektr. bestehend aus 2 Stk.Kombisensoren, Programmwahlschalter, Zahnriemen, Verriegelung mit Handverriegelung, Verriegelungsmeldung, Motor/Getriebeeinheit einschließlich Notöffnungsakku, Umlenkvorrichtung und sonstigen Systemzubehör sowie Umrüstkit elektr+mech bestehend aus elektr. Komponenten inkl. Laufschiene und Verkleidung . Der Einheitspreis beinhaltet die Demontage und Entsorgung der alten Antriebselemente sowie die Montage der neuen Antriebskomponenten einschließlich Abnahmeprüfung durch TÜV oder vergleichbare akkreditierte Prüfstelle.

34JZ20A Z Autom.Schiebetüranl.Umrüstkit 1-fl elektr.

Umrüstkit für eine einflügelige Automatische Schiebetüren zur Weiterverwendung einer bestehenden Automatischen Schiebetür unter Verwendung von Laufschiene, Verkleidung und Fahrflügel, keine Fluchtwegausführung.

zB. Type ES PRO 1-fl Umrüstkit von dormakaba oder Gleichwertiges.

Angebotenes Erzeugnis:(.....)

Kriterien der Gleichwertigkeit: Antrieb mit dynamischer Kraftbegrenzung zur Einhaltung der Maximalkräfte gemäß EN16005, Türflügelgewicht bis zu 250 kg, Öffnungsgeschwindigkeit bis zu 0,9 m / sek, geprüft bis zu 1,5 Mio Lastwechsel.

L: S: EP: 0,00 Stk PP:



dokalA Umrüst elekt

34JZ20B Z Autom.Schiebetüranl.Umrüstkit 2-fl elektr.

Umrüstkit für eine zweiflügelige Automatische Schiebetüren zur Weiterverwendung einer bestehenden Automatischen Schiebetür unter Verwendung von Laufschiene, Verkleidung und Fahrflügel, keine Fluchtwegausführung.

zB. Type ES PRO 2-fl Umrüstkit von dormakaba oder Gleichwertiges.

Angebotenes Erzeugnis:(.....)

Kriterien der Gleichwertigkeit: Antrieb mit dynamischer Kraftbegrenzung zur Einhaltung der Maximalkräfte gemäß EN16005, Türflügelgewicht bis zu 400 kg, Öffnungsgeschwindigkeit bis zu 0,9 m / sek, geprüft bis zu 1,5 Mio Lastwechsel.

L: S: EP: 0,00 Stk PP:



dokalA Umrüst elekt

34JZ20C Z Autom.Schiebetüranl.Umrüstkit 1-fl elektr.Fluchtweg

Umrüstkit für eine einflügelige Automatische Schiebetüren zur Weiterverwendung einer bestehenden Automatischen Schiebetür unter Verwendung von Laufschiene, Verkleidung und Fahrflügel, Fluchtwegausführung.

zB. Type ES PRO FST 1-fl Umrüstkit von dormakaba oder Gleichwertiges.

Angebotenes Erzeugnis:(.....)

Kriterien der Gleichwertigkeit: Antrieb mit dynamischer Kraftbegrenzung zur Einhaltung der Maximalkräfte gemäß EN16005, Türflügelgewicht bis zu 250 kg, Öffnungsgeschwindigkeit bis zu 0,9 m / sek, geprüft bis zu 1,5 Mio Lastwechsel.

L: S: EP: 0,00 Stk PP:



dokalA Umrüst elekt

34JZ20D Z Autom.Schiebetüranl.Umrüstkit 2-fl elektr.Fluchtweg

Umrüstkit für eine zweiflügelige Automatische Schiebetüren zur Weiterverwendung einer bestehenden Automatischen Schiebetür unter Verwendung von Laufschiene, Verkleidung und Fahrflügel, Fluchtwegausführung.

zB. Type ES PRO FST 2-fl Umrüstkit von dormakaba oder Gleichwertiges.

Angebotenes Erzeugnis:(.....)

Kriterien der Gleichwertigkeit: Antrieb mit dynamischer Kraftbegrenzung zur Einhaltung der Maximalkräfte gemäß EN16005, Türflügelgewicht bis zu 400 kg, Öffnungsgeschwindigkeit bis zu 0,9 m / sek, geprüft bis zu 1,5 Mio Lastwechsel.

L: S: EP: 0,00 Stk PP:



dokaIA Umrüst elekt

34JZ20G Z Autom.Schiebetüranl.Umrüstkit 1-fl elektr+mech.

Umrüstkit mit Laufschiene und Verkleidung für eine einflügelige Automatische Schiebetür zur Weiterverwendung der bestehenden Fahrflügel, keine Fluchtwegausführung.

zB. Type ES PRO 1-fl Umrüstkit von dormakaba oder Gleichwertiges.

Angebotenes Erzeugnis:(.....)

Kriterien der Gleichwertigkeit: Antrieb mit dynamischer Kraftbegrenzung zur Einhaltung der Maximalkräfte gemäß EN16005, Türflügelgewicht bis zu 250 kg, Öffnungsgeschwindigkeit bis zu 0,9 m / sek, geprüft bis zu 1,5 Mio Lastwechsel.

L: S: EP: 0,00 Stk PP:



dokaIA Umrüst elekt+mech

34JZ20H Z Autom.Schiebetüranl.Umrüstkit 2-fl elektr+mech.

Umrüstkit mit Laufschiene und Verkleidung für eine zweiflügelige Automatische Schiebetür zur Weiterverwendung der bestehenden Fahrflügel, keine Fluchtwegausführung.

zB. Type ES PRO 2-fl Umrüstkit von dormakaba oder Gleichwertiges.

Angebotenes Erzeugnis:(.....)

Kriterien der Gleichwertigkeit: Antrieb mit dynamischer Kraftbegrenzung zur Einhaltung der Maximalkräfte gemäß EN16005, Türflügelgewicht bis zu 400 kg, Öffnungsgeschwindigkeit bis zu 0,9 m / sek, geprüft bis zu 1,5 Mio Lastwechsel.

L: S: EP: 0,00 Stk PP:



dokaIA Umrüst elekt+mech

34JZ20I Z Autom.Schiebetüranl.Umrüstkit 1-fl elektr+mech Fluchtweg

Umrüstkit mit Laufschiene und Verkleidung für eine einflügelige Automatische Schiebetür zur Weiterverwendung der bestehenden Fahrflügel, Fluchtwegausführung.

zB. Type ES PRO FST 1-fl Umrüstkit von dormakaba oder Gleichwertiges.

Angebotenes Erzeugnis:(.....)

Kriterien der Gleichwertigkeit: Antrieb mit dynamischer Kraftbegrenzung zur Einhaltung der Maximalkräfte gemäß EN16005, Türflügelgewicht bis zu 250 kg, Öffnungsgeschwindigkeit bis zu 0,9 m / sek, geprüft bis zu 1,5 Mio Lastwechsel.

L: S: EP: 0,00 Stk PP:



dokaIA Umrüst elekt+mech

34JZ20J Z Autom.Schiebetüranl.Umrüstkit 2-fl elektr+mech Fluchtweg

Umrüstkit mit Laufschiene und Verkleidung für eine zweiflügelige Automatische Schiebetür zur Weiterverwendung der bestehenden Fahrflügel, Fluchtwegausführung.

zB. Type ES PRO FST 2-fl Umrüstkit von dormakaba oder Gleichwertiges.

Angebotenes Erzeugnis:(.....)

Kriterien der Gleichwertigkeit: Antrieb mit dynamischer Kraftbegrenzung zur Einhaltung der Maximalkräfte gemäß EN16005, Türflügelgewicht bis zu 400 kg, Öffnungsgeschwindigkeit bis zu 0,9 m / sek, geprüft bis zu 1,5 Mio Lastwechsel.

L: S: EP: 0,00 Stk PP:



dokaIA Umrüst elekt+mech

43

Türsysteme (Elemente)

Version 022 (2021-12)

Soweit in Vorbemerkungen oder Positionstexten nicht anders angegeben, gelten für alle Leistungen dieser Gruppe folgende Regelungen:

Im Folgenden sind Türsysteme als Elemente für einen beweglichen Raumabschluss beschrieben. Das Türsystem wird ohne unteren Anschlag ausgeführt.

Die beschriebenen Eigenschaften gelten für das ganze Türsystem (Element), auch wenn dieses in Teilen und zu verschiedenen Zeitpunkten auf die Baustelle geliefert und dort versetzt oder montiert wird.

1. Prüfwerte:

Prüfwerte für Wärme- und Schallschutz beziehen sich immer auf einflügelige Türsysteme mit allseitiger Dichtung.

Schalldämmwerte des geprüften Systems sind im bewerteten Schalldämmmaß RW angegeben.

2. Falzausführungen am Türblatt:

2.1 Stumpfe Türen sind ohne Türblattüberschlag und mit ungefälzten Türblättern ausgeführt, die auf der Anschlagseite bündig mit dem Zargenspiegel in der Zarge montiert sind (bei Zargen mit Schattennut auch bündig mit der Wandfläche).

2.2 Gefälzte Türen sind mit Türblattüberschlag und Türblättern mit Einfachfalz ausgeführt.

2.2.1 Doppelfalztüren werden mit Überschlag und einem zweifach gefälzten Türblatt und mit zwei Dichtungsebenen ausgeführt.

2.2.2 Dünnfalztüren sind Stahltüren mit einem außenliegenden dünnen Überschlag (Blechumbug).

Die beschriebene Falzausführung gilt seitlich und oben, unten wird das Türblatt stumpf ausgeführt, mit Ausnahme von Türen mit allseitig umlaufender Zarge.

3. Werkstoffe:

Im Folgenden ist unter Edelstahl korrosionsbeständiger Stahl (z.B. V2A oder V4A) beschrieben. Verzinkte Oberflächen sind bandverzinkt ausgeführt.

4. Oberlichten (OL):

Oberlichten werden mindestens gemäß den Anforderungen des Türsystems ausgeführt.

Die angegebene Höhe bezieht sich auf das gesamte Türsystem (einschließlich Oberlichte).

5. Einkalkulierte Leistungen:

5.1 Folgende Leistungen sind (ergänzend zu den Nebenleistungen gemäß ÖNORM) in die Einheitspreise einkalkuliert:

Systemabhängige Absenkabdichtungen bei Ausführungen bei z.B. Schall- und Rauchschutzanforderungen sind in die Einheitspreise einkalkuliert.

Der Auftragnehmer weist auf Verlangen des Auftraggebers die Erfüllung der beschriebenen Anforderungen oder der Eigenschaften des Türsystems nach.

Alle Einheitspreise gelten ohne Unterschied, ob Links- oder Rechtsausführung.

5.2 Leistungserklärung:

Eine Leistungserklärung ist spätestens zum Zeitpunkt der ersten Anlieferung beizubringen.

6. Beschläge, Schloss und Drücker:

Baubeschläge (z.B. Zylinder und Drücker) und weitere Ausstattungen sind in eigenen Positionen zu beschreiben (frei zu formulieren).

Kommentar:

Bei der Montage bzw. dem Einbau von Türsystemen ist auf Vorgaben/Angaben des Herstellers zu achten.

Frei zu formulieren (z.B.):

- Oberlichten zum Öffnen, bei Innen- und Außentüren
- Gestängetürschließer

Literaturhinweis (z.B.):

ÖNORM B 3716: Glas im Bauwesen - Konstruktiver Glasbau

ÖNORM B 3850: Feuerschutzabschlüsse - Drehflügeltüren und -tore sowie Pendeltüren - Anforderungen und Prüfungen für ein- und zweiflügelige Elemente

ÖNORM B 5330-1, 2012 10 01: Innentüren - Teil 1: Allgemeine Maße

ÖNORM B 5330-3: 2012 10 01: Innentüren - Teil 3: Vollbautürblätter aus Holz und/oder Holzwerkstoffen

ÖNORM B 5330-8, 2014 07 15: Innentüren - Teil 8: Stahlzargen für Massivwände

ÖNORM B 5330-9, 2019 02 01: Türen - Innentüren - Teil 9: Zargen und Türstöcke aus Holz/Holzwerkstoffen

ÖNORM B 5330-10, 2014 07 15: Innentüren - Teil 10: Stahlzargen für Ständerwandsysteme mit Gipsplatten

ÖNORM B 5335: Türen-Einbau und Montage

ÖNORM B 5337, 2017 11 15: Innentüren - Allgemeine Anforderungen

ÖNORM B 5339, 2009 04 15: Außentüren - Anforderungen - Ergänzungen zur ÖNORM EN 14351-1

ÖNORM EN 179: Schlösser und Baubeschläge - Notausgangverschlüsse mit Drücker oder Stoßrosette für Türen im Rettungswesen

ÖNORM EN 1125: Schlösser und Baubeschläge - Paniktürverschlüsse mit horizontaler Betätigungsstange für Türen im Rettungswesen

ÖNORM EN 1154: Schlösser und Baubeschläge - Türschließmittel mit kontrolliertem Schließablauf - Anforderungen und Prüfverfahren

ÖNORM EN 13501-2: Klassifizierung mit den Ergebnissen aus den Feuerwiderstandsprüfungen

ÖNORM EN 13637: Schlösser und Baubeschläge - Elektrisch gesteuerte Fluchttüranlagen für Türen in Fluchtwegen - Anforderungen und Prüfverfahren

ÖNORM EN 16005: Kraftbetätigte Türen - Nutzungssicherheit - Anforderungen und Prüfverfahren
OIB4 (Österreichisches Institut für Bautechnik - Richtlinie 4)

431A Z Automat.Schiebetüranl.Vollbau ohne Feuerschutz (dormakaba)

Version: 2024-08

Im Folgenden ist das Liefern und Montieren bzw. der Einbau von Automatische Schiebetüranlagen ohne Brandschutzanforderungen mit einem Türblatt aus Holz oder Holzwerkstoffen und Stahl als Elemente für einen beweglichen Raumabschluss beschrieben. Die Verantwortung für die ordnungsgemäße Zusammenstellung verschiedener Elemente und Montage unterliegt dem Auftragnehmer. Für diesen Fall unterliegen Türblatthersteller, Türtechnikhersteller und eventuell beteiligte Händler der Informationspflicht.

1. Umweltschutz, Nachhaltigkeit, Ökologie:

Automatisierte Türanlagen müssen nach den Gesichtspunkten des Umweltmanagements, Nachhaltigkeit und Ökologie gefertigt und geprüft sein. Dieses ist anhand einer nationalen oder internationalen Zertifizierung zB. ÖNORM EN ISO 14001 oder vergleichbare akkreditierte Prüfstelle zu belegen. Ebenso ist eine Umwelt-Produktdeklaration EPD nach ISO 14025 bzw. EN 15804 oder vergleichbare akkreditierte Prüfstelle vorzuweisen, die den gesamten ökologischen Lebensweg der Anlagen von der Herstellung, Verpackung, Nutzung, Nachnutzung, Wiederverwendungs-, Rückgewinnungs-, und Recyclingpotential bestätigt.

2. Abnahmeprüfung (TÜV):

Motorkraftbetriebene Türen und Tore müssen gem. § 7 AM-VO vor der ersten Inbetriebnahme einer Abnahmeprüfung durch TÜV, vergleichbare akkreditierte Prüfstelle oder Ziviltechniker unterzogen werden. Die Prüfkosten sind in die Einheitspreise einzukalkulieren.

3. Elektro- und Sicherheitstechnik:

Elektrotechnische Einbauten bzw. -Anlagen sind gemeinsam mit dem Elektro- Brand- und Sicherheitstechnik in Betrieb zu nehmen und zu überprüfen. Ein Protokoll der Überprüfung ist vom AN zu erstellen. Erforderliche elektrische Angaben für die herzustellende Stromversorgung, sind rechtzeitig nach Auftragsvergabe bekanntzugeben.

4. Wartung/Gewährleistung:

Eine regelmäßige Jahreswartung oder technische Überprüfung durch Fachmonteure des Herstellers (kostenpflichtig) ist Grundlage für eine 24-monatige Gewährleistung, welche mit der vorgeschriebenen Abnahmeprüfung beginnt. Der Auftragnehmer übernimmt die fachmännische Sicherheitsüberprüfung lt. "§ 8 AM-VO - Wiederkehrende Prüfung", welche mindestens einmal im Kalenderjahr, jedoch längstens im Abstand von 15 Monaten durchzuführen ist, und die Wartung der Anlagen nach den gesetzlichen Vorgaben, insbesondere deren Sicherheitsvorrichtungen auf einwandfreie Funktion, sowie das Reinigen und Schmieren der Anlagen. Die mit dieser laufenden Wartung verbundenen Kosten einschließlich der hierzu erforderlichen Kleinteile, Schmier-, Reinigungsmittel usw. sind durch den angeführten Pauschalpreis abgegolten. Ein verlängerter Garantiezeitraum ist durch eine eigene Wartungsposition geregelt (zB. Grundwartung, Vollwartung). Leistungen, welche außer dem Bereich der Service- und Wartungsarbeiten fallen, insbesondere das Beheben von Störungen durch unsachgemäße Bedienung oder Vandalismus gehen zu Lasten des Eigentümers, wenn es sich nicht um Garantieleistungen durch optionale Serviceverträge handelt. In diesen Fällen ist der Hersteller bzw. berechnigte Fachfirma berechnigt, die Behebung von Störungen sowie die Lieferung und Montage der für die einwandfreie Funktion der Türanlagen notwendigen Ersatzteile gesondert in Rechnung zu stellen.

5. Aufzahlungen/Zubehör/Einbauteile:

Positionen für Aufzahlungen, Zubehör und Einbauteile beschreiben Ergänzungen/Erweiterungen/Varianten zu vorangegangenen Positionen (Leistungen) und werden nur aus dem System oder der Auswahl von Produkten des Herstellers der Grundposition angeboten bzw. ausgeführt.

43IA00 Z Folgende Angaben und Anforderungen an die Art und Weise der Leistungserbringung gelten als vereinbart und sind in die Einheitspreise einkalkuliert.

43IA00C Z **LV-Beilagen zur ULG43.IA**

Beiliegende Unterlagen:
(z.B. Ausführungsdetails, Türliste,...)

43IA00D Z **Autom.Schiebetüranl. Abmessungen, Maßabweichungen**

Im Positionsstichwort ist die max. lichte Durchgangswerte der Tür angegeben (zB.: b.1200 mm). Im Positions-Lückentext ist das Gesamtmaß (Rohbau-Planmaß) und lichten Abmessungen der Tür angegeben (effektive Durchgangslichte). Maßänderungen der als Stück ausgeschriebenen Positionen bis +/- 100 Millimeter der Gesamtausmaße bedingen keine Änderungen der Einheitspreise. Größere Abweichungen werden nach dem Flächenausmaß umgerechnet. Das Aufmaß ist vom Auftragnehmer am Bau zu nehmen.

43IA00E Z **Autom.Schiebetüranl. Absicherung Haupt/Nebenschließkante**

Absicherung gemäß EN 16005, TÜV:

Betriebszustand – kraftbetätigte Öffnungsfahrt (Absicherung Nebenschließkante):

Absicherung gegen Quetschen:

1. Begrenzung der dynamischen Türflügelkräfte
2. Kraftbegrenzung bei Fluchtwegstüren (Öffnungsweite 80 % der Fluchtwegsbreite 3 sec. – letzten 200 mm wird kraftbegrenzt und in Schleichfahrt geöffnet)
3. Einsatz von Schutzflügel (Az)

Absicherung gegen Anstoßen: glatte Fläche (Mauerwand) mit Begrenzung der dynamischen Türflügelkräfte bis max. 150 mm

Absicherung gegen Scheren: Scherstellen sind ausschließlich mit Schutzflügel abzusichern

Absicherung gegen Einziehen:

1. > 200 mm Abstand zu Säulen, Diebstahlsicherungen,...
2. Einsatz von Schutzflügel (Az)

Absicherung gegen Einsperren:

1. doppelte Breite zwischen Nebenschließkante und nächsten Pfosten zur Tiefe muss eingehalten werden.
2. Einsatz von Schutzflügel (Az)

Betriebszustand – Schließfahrt (Absicherung Hauptschließkante):

Absicherung gegen Quetschen: Begrenzung der dynamischen Türflügelkräfte

Absicherung gegen Anstoßen: Anwesenheitssensor beidseitig

43IA00G Z Autom.Schiebetüranl. Funktionsbeschreibung Radarsteuerung

Die Radarsteuerung der Automatischen Schiebetüranlage muss folgende Funktionsweise besitzen, um den Anforderungen gerecht zu werden:

Richtungsempfindlichkeit:

Die Richtungsempfindlichkeit senkt die Dauer des Türöffnungszyklus. Dies reduziert den Temperaturverlust des Gebäudes und führt zu Energieeinsparungen. Sie optimiert ebenfalls die "Schleusen"-Funktion.

Infrarotvorhänge:

Mehrere Infrarotspots, verteilt über 2 Vorhänge, vermeiden jeglichen Kontakt von Personen mit den Türen. Ein Mikroprozessor optimiert die Verarbeitung von Informationen aus der Umgebung. Für eine dauerhafte Leistung und Stabilität zu jeder Jahreszeit.

Querverkehrsoptimierung:

Die Querverkehrsoptimierung mit einem hohen Immunitätsfilter und 2 aktiven IR-Vorhängen gewährleistet einen optimalen Betrieb mit viel Fußgängerquerverkehr. Die Tür öffnet sich nur wenn ein Fußgänger sich sowohl im Radarfeld als auch im Infrarotfeld (IR-Vorhänge) befindet. Dadurch kommen ungewünschte Erfassungen nur selten vor.

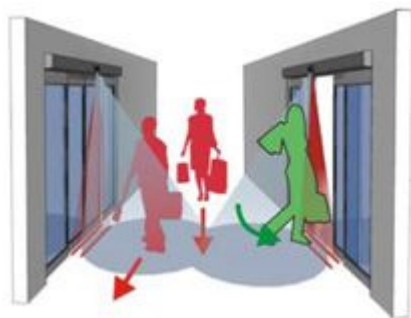

dokaID ixio

43IA00H Z Autom.Schiebetüranl. Montage an Ganzglasanlage

Befestigung auf Glas mittels Punkthalter aus Edelstahl DM = 45 mm. Einfache Montage im Abstand von 400 - 600 mm je nach statischen Anforderungen und metrische Justierbarkeit, Durchgangsbohrung für aufliegenden Punkthalter mit dauerhaft elastischer (Temperaturbereich zwischen -40 °C und +120 °C) EPDM-Zwischenlage nach EN 13956.

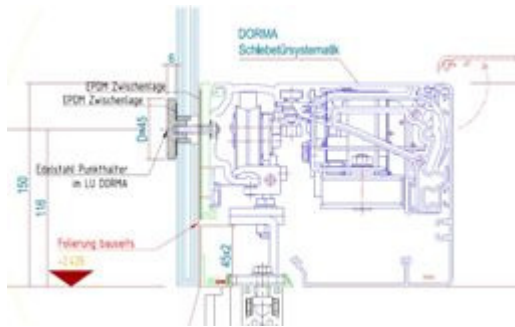

dokaIA Manet

43IA01

Z Automatische Schiebetüranlage mit Türblatt aus Holz für Innenräume

(Autom.Schiebetüranl.Holz), mit besonders geräuscharmer Antriebsmotor ohne Getriebe, Geprüfte Lebensdauer 1,5 Mio. Prüfzyklen über die Anforderungen gemäß EN 16005 hinaus, Akkupaket für Funktion stromlos öffnend, stromlos schließend oder für einen Not-Betrieb, Verdrahtung von Zubehörkomponenten über CAN-Bus möglich, Möglichkeit zur Bedienung der Türfunktionen und Health Check-Funktion zur Überprüfung des Türzustandes per Smart Phone oder Tablet (Az), Modularer Antriebsaufbau in zwei Gewichtsklassen, Antriebssteuerung mit Sicherheitssoftware zur statischen und dynamischen Kraftüberwachung der Flügelbewegung während Öffnungs- und Schliessfahrt, Automatische Anpassung der Offenhaltezeit an die aktuelle Befehrfrequenz der Türanlage, Automatische Anpassung der Fahrparameter in Teiloffen, Störungsschliess- und Störungsverriegelungsfunktion im Falle einer Anlagenstörung, Antrieb mit akustisch entkoppelter und austauschbarer Laufschiene und verschleißfester Spezialoberfläche, Laufrollen aus Spezialkunststoff, Gegenrollen als Entgleisungsschutz, Antistatik-Bürsten an den Türflügeln / Laufwagen, Montageplatte mit vorgefertigten Befestigungslöchern und Gewindebohrungen, Einstellbare Offenhaltezeit 0 bis 180 Sekunden, Separat wählbare Offenhaltezeit bei Nacht-Bankimpuls, Antriebstiefe 180 mm inklusive Verkleidung, Überwachung des Durchgangsbereichs durch Infrarot-Lichtvorhänge unmittelbar vor und hinter dem Türflügel, Programmschalter zur Auswahl von 5 Betriebsarten Aus, Automatik, Teiloffen, Ausgang, Dauerauf, weitere Funktionsprogramme: Schleusensteuerung, Totmannschaltung, Nacht-Bank-Öffnung, Apothekerverriegelung (teilloffen verriegelt), Feuerwehrschtaltung, Panikschließen, Störungsentriegeln, Störungsverriegeln, Türzustandsmeldung AUF / ZU / VERRIEGELT, Klingelkontakt (richtungserkennend), Internes Funktionsmodul mit 4 wählbaren Funktionen, Hinderniserkennung mit Reversierfunktion in Zu-Richtung, Hinderniserkennung in Auf-Richtung, Protokollierung von Öffnungszyklen und Antriebszustand, Einstellbare Fahr-dynamikkurven mit Geschwindigkeit, Beschleunigungskurven und Bremskurven, einstellbare permanente Zuhaltkraft in Zu-Position, einstellbare Türkraft für den Ent- und Verriegelvorgang, Energiesparmodus (powersafe) in Programmschalterposition Aus / Verriegelt, max. Türflügelgewicht: einflügelig 1 x 250 kg, max. Türflügelgewicht: zweiflügelig 2 x 200 kg, Öffnungsgeschwindigkeit: einstellbar bis zu 0,9 m / sek. Die Lichte Durchgangsbreite (LW) und Durchgangshöhe (LH) ist im Positionsstichwort in cm angegeben.

Farbe der sichtbaren Bestandteile: Aluminium eloxiert E6/C0 (silberfarbig)

Kämpferkonstruktion: Wand- bzw. Sturzmontage mit Fahrflügel ohne Seitenteil

Verriegelung: elektromechanische Verriegelung mit mechanischer Handentriegelung

Programmschalter: externer elektronischer Programmschalter, 5-stellig, abschließbar über Codierung oder optional zusätzlichen Schlüsseltaster, Einbau (uP), Folientastatur

Bodenführung: Oberflurführung

Sonstige Impulsgeber (z.B. Taster, MagicSwitch, Fußtaster,...) in eigener Position beschrieben

43IA01A

Z Autom.Schiebetüranl.Holz 1-fl_____

einflügelig, Kämpferkonstruktion: Wand- bzw. Sturzmontage mit Fahrflügel ohne Seitenteil.

Technische Eigenschaften:

- Beanspruchungsklasse (A, B, C, D): _____
- Türblattdicke: _____ mm
- Bewertetes Schalldämmmaß RW: _____ dB
- Klimakategorie (a, b, c): _____
- Sonstige Anforderungen: _____

Oberfläche (beidseitig) Türblatt (z.B. Art: Furnier, Melaminharzplatten, Laminat, Farbe: lackiert/beschichtet):

zB. mit Antrieb ES PRO von dormakaba oder Gleichwertiges.

Angebotenes Erzeugnis:(.....)

Kriterien der Gleichwertigkeit: Antrieb mit dynamischer Kraftbegrenzung zur Einhaltung der Maximalkräfte gemäß EN 16005, Türflügelgewicht bis zu 250 kg, Öffnungsgeschwindigkeit bis zu 0,9 m / sek, geprüft bis zu 1,5 Mio Lastwechsel.

L: S: EP: 0,00 Stk PP:

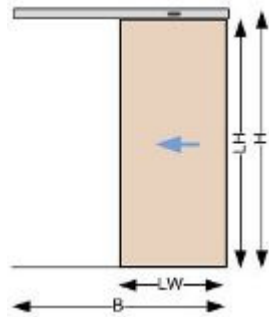

dokaIA STH 1

43IA01B Z Autom.Schiebetüranl.Holz 2-fl_____

zweiflügelig, Kämpferkonstruktion: Wand- bzw. Sturzmontage mit Fahrflügel ohne Seitenteil.

Technische Eigenschaften:

- Beanspruchungsklasse (A, B, C, D):
- Türblattdicke: mm
- Bewertetes Schalldämmmaß RW: dB
- Klimakategorie (a, b, c):
- Sonstige Anforderungen:

Oberfläche (beidseitig) Türblatt (z.B. Art: Furnier, Melaminharzplatten, Laminat, Farbe: lackiert/beschichtet):

zB. mit Antrieb ES PRO von dormakaba oder Gleichwertiges.

Angebotenes Erzeugnis:(.....)

Kriterien der Gleichwertigkeit: Antrieb mit dynamischer Kraftbegrenzung zur Einhaltung der Maximalkräfte gemäß EN 16005, Türflügelgewicht bis zu 2 x 200 kg, Öffnungsgeschwindigkeit bis zu 0,9 m / sek, geprüft bis zu 1,5 Mio Lastwechsel.

L: S: EP: 0,00 Stk PP:

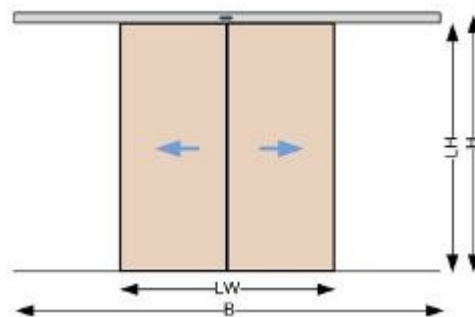

dokaIA STH 5

43IA03 Z Aufzahlung (Az) auf Automatische Schiebetüranlagen mit Türblatt aus Holz

- 43IA03A** Z **Az Autom.Schiebetüranl.Holz f. Rw>32dB**
für Ausführung bewertetes Mindestschalldämm-Maß Rw von Türen (Türblatt und Zarge):
mindestens 32 dB

L: S: EP: 0,00 Stk PP:
- 43IA03B** Z **Az Autom.Schiebetüranl.Holz f. Rw>37dB**
für Ausführung bewertetes Mindestschalldämm-Maß Rw von Türen (Türblatt und Zarge):
mindestens 37 dB

L: S: EP: 0,00 Stk PP:
- 43IA03C** Z **Az Autom.Schiebetüranl.Holz f. Rw>42dB**
für Ausführung bewertetes Mindestschalldämm-Maß Rw von Türen (Türblatt und Zarge):
mindestens 42 dB

L: S: EP: 0,00 Stk PP:
- 43IA03M** Z **Az Autom.Schiebetüranl.Holz f. Bleieinlage 1mm**
für Bleieinlage 1 mm.

L: S: EP: 0,00 Stk PP:
- 43IA03O** Z **Az Autom.Schiebetüranl.Holz f. Rammschutz NIRO**
für Rammschutz aus Edelstahl.

L: S: EP: 0,00 Stk PP:
- 43IA12** Z **Automatische Fluchtweg-Schiebetüranlage mit Türblatt aus Stahl für Innenräume (Autom.Schiebetüranl.Stahl)**, mit besonders geräuscharmer Antriebsmotor ohne Getriebe, Geprüfte Lebensdauer 1,5 Mio. Prüfzyklen über die Anforderungen gemäß EN 16005 hinaus, Akkupaket für Funktion stromlos öffnend, stromlos schließend oder für einen Not-Betrieb, Verdrahtung von Zubehörkomponenten über CAN-Bus möglich, Möglichkeit zur Bedienung der Türfunktionen und Health Check-Funktion zur Überprüfung des Türzustandes per Smart Phone oder Tablet (Az), Modularer Antriebsaufbau in zwei Gewichtsklassen, Antriebssteuerung mit Sicherheitssoftware zur statischen und dynamischen Kraftüberwachung der Flügelbewegung während Öffnungs- und Schliessfahrt, Automatische Anpassung der Offenhaltezeit an die aktuelle Begehfrequenz der Türanlage, Automatische Anpassung der Fahrparameter in Teiloffen, Störungsschliess- und Störungsverriegelungsfunktion im Falle einer Anlagenstörung, Antrieb mit akustisch entkoppelter und austauschbarer Laufschiene und verschleißfester Spezialoberfläche, Laufrollen aus Spezialkunststoff, Gegenrollen als Entgleisungsschutz, Antistatik-Bürsten an den Türflügeln / Laufwagen, Montageplatte mit vorgefertigten Befestigungslöchern und Gewindebohrungen, Einstellbare Offenhaltezeit 0 bis 180 Sekunden, Separat wählbare Offenhaltezeit bei Nacht-Bankimpuls, Antriebstiefe 180 mm inklusive Verkleidung, Überwachung des Durchgangsbereichs durch Infrarot-Lichtvorhänge unmittelbar vor und hinter dem Türflügel, Programmschalter zur Auswahl von 5 Betriebsarten Aus, Automatik, Teiloffen, Ausgang, Dauerauf, weitere Funktionsprogramme: Schleusensteuerung, Totmannschaltung, Nacht-Bank-Öffnung, Apothekerverriegelung (teiloffen verriegelt), Feuerwehrschtaltung, Panikschließen, Störungsentriegeln, Störungsverriegeln, Türzustandsmeldung AUF / ZU /

VERRIEGELT, Klingelkontakt (richtungserkennend), Internes Funktionsmodul mit 4 wählbaren Funktionen, Hinderniserkennung mit Reversierfunktion in Zu-Richtung, Hinderniserkennung in Auf-Richtung, Protokollierung von Öffnungszyklen und Antriebszustand, Einstellbare Fahrdynamikkurven mit Geschwindigkeit, Beschleunigungskurven und Bremskurven, einstellbare permanente Zuhaltkraft in Zu-Position, einstellbare Türkraft für den Ent- und Verriegelvorgang, Energiesparmodus (powersafe) in Programmschalterposition Aus / Verriegelt, max. Türflügelgewicht: einflügelig 1 x 250 kg, max. Türflügelgewicht: zweiflügelig 2 x 200 kg, Öffnungsgeschwindigkeit: einstellbar bis zu 0,9 m / sek. Die Lichte Durchgangsbreite (LW) und Durchgangshöhe (LH) ist im Positionsstichwort in cm angegeben.

Farbe der sichtbaren Bestandteile: Aluminium eloxiert E6 / C0 (silberfarbig)

Kämpferkonstruktion: Wand- bzw. Sturzmontage mit Fahrflügel ohne Seitenteil

Verriegelung: elektromechanische Zahnriemenverriegelung mit mechanischer Handentriegelung

Programmschalter: externer elektronischer Programmschalter, 5-stellig, abschließbar über Codierung oder optional zusätzlichen Schlüsseltaster, Einbau (uP), Folientastatur

Bodenführung: Oberflurführung

Sonstige Impulsgeber (z.B. Taster, MagicSwitch, Fußtaster,...) in eigener Position beschrieben

43IA12A Z **Autom.Schiebetüranl.Stahl 1-fl** _____

einflügelig

Technische Eigenschaften:

- Beanspruchungsklasse (A, B, C, D): _____
- Türblattdicke: _____ mm
- Bewertetes Schalldämmmaß RW: _____ dB
- Klimakategorie (a, b, c): _____
- Sonstige Anforderungen: _____

Oberfläche (beidseitig) Türblatt (z.B. verzinkt, grundiert, Edelstahl, Farbe: lackiert/beschichtet): _____

zB. mit Antrieb ES PRO von dormakaba oder Gleichwertiges.

Angebotenes Erzeugnis:(.....)

Kriterien der Gleichwertigkeit: Antrieb mit dynamischer Kraftbegrenzung zur Einhaltung der Maximalkräfte gemäß EN 16005, Türflügelgewicht bis zu 250 kg, Öffnungsgeschwindigkeit bis zu 0,9 m / sek, geprüft bis zu 1,5 Mio Lastwechsel.

L: S: EP: 0,00 Stk PP:

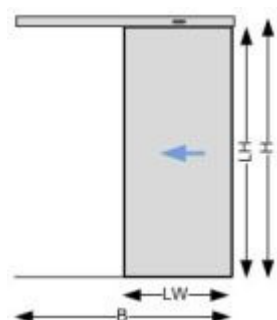

dokaIF STS 1

43IA12B Z **Autom.Schiebetüranl.Stahl 2-fl** _____

zweiflügelig

Technische Eigenschaften:

- Beanspruchungsklasse (A, B, C, D): _____
- Türblattdicke: _____ mm
- Bewertetes Schalldämmmaß RW: _____ dB

- Klimakategorie (a, b, c):
- Sonstige Anforderungen:

Oberfläche (beidseitig) Türblatt (z.B. verzinkt, grundiert, Edelstahl, Farbe: lackiert/beschichtet):

zB. mit Antrieb ES PRO von dormakaba oder Gleichwertiges.

Angebotenes Erzeugnis:

Kriterien der Gleichwertigkeit: Antrieb mit dynamischer Kraftbegrenzung zur Einhaltung der Maximalkräfte gemäß EN 16005, Türflügelgewicht bis zu 2 x 200 kg, Öffnungsgeschwindigkeit bis zu 0,9 m / sek, geprüft bis zu 1,5 Mio Lastwechsel.

L: S: EP: 0,00 Stk PP:

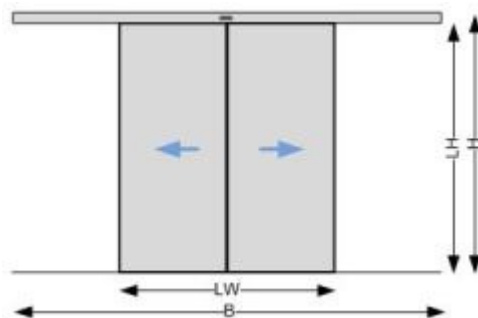

dokaIF STS 5

43IA75 Z Aufzahlung (Az) auf Automatische Schiebetüranlagen

43IA75A Z **Az Autom.Schiebetüranl. 1-fl f.Fluchtwegausführung**

einflügelig, für Fluchtwegausführung (redundanter Ausführung samt selbstüberwachte Sensorik, gemäß AutschR).

L: S: EP: 0,00 Stk PP:



dokaIA PSaap

43IA75B Z **Az Autom.Schiebetüranl. 2-fl f.Fluchtwegausführung**

zweiflügelig, für Fluchtwegausführung (redundanter Ausführung samt selbstüberwachte Sensorik, gemäß AutschR).

L: S: EP: 0,00 Stk PP:



dokaIA PSaap

43IA75C Z **Az Autom.Schiebetüranl. f.Farbe n.Wahl AG**
für RAL-Farbe der Leichtmetallteile nach Wahl des AG.

L: S: EP: 0,00 Stk PP:

43IA75D Z **Az Autom.Schiebetüranl. f.Farbe _____**
für Oberfläche/Farbe (zB. RAL, NCS, eloxal, Tiger coating,...).

L: S: EP: 0,00 Stk PP:

43IA75J Z **Az Autom.Schiebetüranl.Programmschalter PZ+elektr.abschl.uP**
für elektronischem Programmschalter, 5-stellig, abschließbar über Codierung oder zusätzlichen Schlüsseltaster, Einbau (uP), Folientastatur, aluminiumfarbig, abschließbar mit Profilhalbzylinder.

L: S: EP: 0,00 Stk PP:



dokaIA PSaap

43IA75K Z **Az Autom.Schiebetüranl.Programmschalter PZ+elektr.abschl.aP**
für elektronischem Programmschalter, 5-stellig, abschließbar über Codierung oder zusätzlichen Schlüsseltaster, Aufbau (aP), Folientastatur, aluminiumfarbig, abschließbar mit Profilhalbzylinder.

L: S: EP: 0,00 Stk PP:



dokaIA PSaap

43IA83 Z **Aufzahlung (Az) auf Automatische Schiebetüranlagen (1 VE = 1 komplette Schiebetüranlage)**

43IA83A Z **Az Autom.Schiebetüranl. 1-fl f.Schutzflügel drehbar**
für Nebenkantenabsicherung durch Schutzflügel zur Absicherung vor dem Fahrflügel oder an der Fassade aus ESG-Glas, drehbar gelagert.

L: S: EP: 0,00 VE PP:

43IA83B Z Az Autom.Schiebetüranl. 1-fl f.Schutzflügel schiebbar

für Nebenkantenabsicherung durch Schutzflügel zur Absicherung vor dem Fahrflügel oder an der Fassade aus ESG-Glas, schiebbare Ausführung, Antriebshöhe 150 mm mit Laufschiene (nicht kombinierbar mit Integralverkleidung).

L: S: EP: 0,00 VE PP:

43IA83C Z Az Autom.Schiebetüranl. 2-fl f.Schutzflügel drehbar

für Nebenkantenabsicherung durch Schutzflügel zur Absicherung vor dem Fahrflügel oder an der Fassade aus ESG-Glas, drehbar gelagert.

L: S: EP: 0,00 VE PP:

43IA83D Z Az Autom.Schiebetüranl. 2-fl f.Schutzflügel schiebbar

für Nebenkantenabsicherung durch Schutzflügel zur Absicherung vor dem Fahrflügel oder an der Fassade aus ESG-Glas, schiebbare Ausführung, Antriebshöhe 150 mm mit Laufschiene (nicht kombinierbar mit Integralverkleidung).

L: S: EP: 0,00 VE PP:

43IA83E Z Az Autom.Schiebetüranl. f.Sensorverkleidung

für Sensorverkleidung mit vollständig integrierten Sensoren und nahtloser, durchgängiger Sensorabdeckung Antriebshöhe (Höhe Innenverkleidung) 100 mm.

L: S: EP: 0,00 VE PP:

43IA83F Z Az Autom.Schiebetüranl. f.Unterflur Bodenschiene

für eine Unterflurbodenschiene als Schutz gegen Einbruch in Kombination mit Elektromechanischer Verriegelung, optimaler Bedienkomfort (keine Stangenverriegelung, kein Bodenschloss), Dichtheit vor Wind, Zug und Kälte, Schutz gegen Mäuse, Schädlinge.

L: S: EP: 0,00 VE PP:

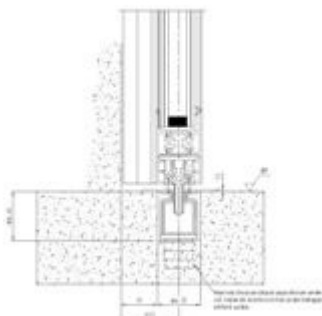

dokaIA Bodenschiene

43IA83G Z Az Autom.Schiebetüranl. f.Blindstockrahmen

für Blindstockrahmen bei Außentüren, Ausführung gemäß OIB-Richtlinie zur Vormontage (zB. bei Vollwärmeschutz usw.) inklusive Purenitsockel oder ähnliches und Edelstahlabdeckungen.

L: S: EP: 0,00 VE PP:

43IA83H Z Az Autom.Schiebetüranl. f.Deckenrahmen mit Radarmelder

für deckenbündigen Zwischendeckeneinbau mit abnehmbarer Antriebsverkleidung und Kombi-Radarmelder in der Verkleidung integriert.

L: S: EP: 0,00 Stk PP:

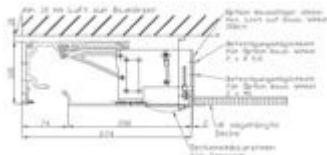

dokaA Integral

43IA83I Z Az Autom.Schiebetüranl. f.Radarmelder eingebaut

für Kombi-Radar unterhalb des Antriebes integriert (Antriebshöhe: 150 mm).

L: S: EP: 0,00 Stk PP:

43IA83K Z Az Autom.Schiebetüranl. f.Cedesmelder

für einstellbaren Reflexionslichttaster mit intelligenter Signalverarbeitung für automatische Reichweiteneinstellung. Der Sensor passt sich an die Umgebung an und blendet den Hintergrund automatisch aus. Kompakte kugelförmige Bauform für die Ausrichtung des Sensors in allen Achsen in einem großen Winkelbereich.

L: S: EP: 0,00 Stk PP:



dokaA cedes

43IA83L Z Az Autom.Schiebetüranl. f.Sprachmodul

für in der Antriebsverkleidung integriertem Sprachmodul einschließlich Lautsprecher mit Lautstärkeregelung. Abhängig von der Position des Programmwahlschalter können verschiedene Sprachmeldungen aktiviert werden. Wenn der Programmschalter auf "Dauer auf" steht, wird der Lautsprecher deaktiviert. Im Tagesbetrieb werden entsprechend den Vorgaben des AG beispielsweise folgende Funktionen programmiert.

zB. Funktion Eingangstür Innen: Wird innerhalb von 3 - 5 sek. mehrfach Bewegung erkannt, ertönt die Sprachausgabe "Dies ist kein Ausgang"

L: S: EP: 0,00 Stk PP:

43IA83M Z Az Autom.Schiebetüranl. f.Verglasung n.Angabe

Beschreibung Verglasung:

L: S: EP: 0,00 Stk PP:

43IA83U Z Az Autom.Schiebetüranl. f.Apothekennotdienstanlage in SF

Beschreibung Apothekennotdienstanlage:

L: S: EP: 0,00 Stk PP:



dokaIA Apotheke2

43IA84 Z Aufzahlung auf Schiebetüranlagen (Az)

43IA84A Z Az Autom.Schiebetüranl. f.Funktion Apothekenschaltung

für Funktion Apothekenschaltung lt. Beschreibung wie folgt:

Apotheken Nachtbetrieb:

Der Mitarbeiter öffnet im Programmmodus "Nachtbetrieb" über einen angebrachten "Tür Öffnen" Schalter die Schiebetür ca. 15 cm. In dieser Position verriegelt die Tür und kann nicht gewaltsam geöffnet werden. Es kann nun der Kunde bedient werden. Durch weiteres Betätigen des "Tür Öffnen" Schalters entriegelt die Tür und fährt zu und verriegelt wieder.

L: S: EP: 0,00 Stk PP:

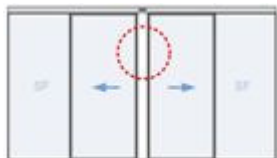

dokaIA Apotheke1

43IA84B Z Az Autom.Schiebetüranl. f.Funktion Türzustandsmeldung

für Funktion Türzustandsmeldung (3-fach).

L: S: EP: 0,00 Stk PP:

43IA84C Z Az Autom.Schiebetüranl. f.Funktion Nacht-Bank

für Flip-Flop-Funktion (Stromstoß): Im Basisbetrieb öffnet der Antrieb nach Impulsgabe am Nacht-Bank Eingang (Schlüsseltaster) die Tür; nach Ablauf der Offenhaltezeit wird diese wieder geschlossen. Nach Aktivierung der Flip-Flop-Funktion wird die Tür durch die erste Impulsgabe am Nacht-Bank Eingang geöffnet, bleibt nach Erreichen in der Dauer auf Position stehen und schließt erst wieder nachdem der zweite Impuls am Nacht-Bank Eingang erfolgt ist. Die Länge der Dauer

auf Periode ist nicht begrenzt. Parallel steht an allen anderen Impulsgebereingängen weiterhin die normale Offenhaltezeit zur Verfügung. Die Rauchmelder sind in jedem Fall der Dauerauf Funktion übergeordnet.

L: S: EP: 0,00 Stk PP:

43IA84D Z Az Autom.Schiebetüranl. f.Funktion Panikschließen

für Funktion Panikschließen.

L: S: EP: 0,00 Stk PP:

43IA84E Z Az Autom.Schiebetüranl. f.Funktion Klingelkontakt

für Funktion Klingelkontakt.

L: S: EP: 0,00 Stk PP:

43IA84F Z Az Autom.Schiebetüranl. f.Funktion Sicherheitsschleuse

für Funktion Sicherheitsschleuse (die Öffnung erfolgt nur wenn alle anderen, Schleusen abhängigen Türen geschlossen sind).

L: S: EP: 0,00 Stk PP:

43IA84G Z Az Autom.Schiebetüranl. f.Funktion Synchronbetrieb

für Funktion Synchronbetrieb.

L: S: EP: 0,00 Stk PP:

43IA84H Z Az Autom.Schiebetüranl. f.Funktion Barrierefreies WC

für Funktion Barrierefreies WC inkl. Bedien- und Anzeigekomponenten, der Türantrieb ist mit einer Verriegelung ausgestattet. Innen und außen sind Flächentaster zur Aktivierung angebracht. Innen befindet sich zudem ein Flächentaster zur Ansteuerung der Verriegelung. Zur "besetzt / frei" Anzeige wird außen und innen eine Status-Anzeige (Rot/Grün) verwendet. Optional kann außen eine Notöffnungseinrichtung angebracht werden, um die Tür im Notfall schnell öffnen zu können. Eine Notrufanlage ist nicht Teil dieser Position.

WC unbesetzt: Außen installierte Status-Anzeige zeigt Grün Zugang Tür mit Taster öffnen, Tür schließt nach eingestellter Offenhaltezeit

Verriegelung: Verriegelungstaster betätigen, die Tür verriegelt mechanisch, kann nicht durch den Taster außen geöffnet werden, Status-Anzeige wechselt von Grün auf Rot

Verlassen: Tür öffnet nach Betätigung des Verriegelungstasters, Status-Anzeige wechselt von Rot auf Grün, Tür schließt nach eingestellter Offenhaltezeit

Notöffnung: Im Notfall kann die Verriegelung durch Betätigung eines Notschalters oder Schlüsseltasters freigeschaltet werden, die Tür fährt automatisch auf

Sicherheit: Die Tür wird bei Spannungsausfall automatisch entriegelt und kann von Hand geöffnet werden.

L: S: EP: 0,00 Stk PP:



dokalA Barrierefreies WC

43IA84I Z Az Autom.Schiebetüranl. f.Funktion Nach/Abströmöffnung

für Funktion als Nach- und Abströmöffnung bzw. Öffnung der Schiebetür für den Fluchtfall in Kombination mit der Brandmeldeanlage.

L: S: EP: 0,00 Stk PP:

43IA84J Z Az Autom.Schiebetüranl. f.Funktion Shopzugang

für Funktion Shopzugang

Funktionen:

Nachtbetrieb: Die Türanlage wird verriegelt und kann nicht mehr mit dem inneren und äußeren Impulsgeber automatisch geöffnet werden. Öffnungsimpuls über Taster zum Verlassen des Shops ist gewährleistet.

BEI STROMAUSFALL BLEIBT DIE TÜRE GESCHLOSSEN

Tagbetrieb: Die Türanlage wird automatisch über den Impulsgeber geöffnet und somit ist der Kundenverkehr gewährleistet

BEI STROMAUSFALL BLEIBT DIE TÜRE GEÖFFNET

Einbahnbetrieb: Türanlage nur innerer Impulsgeber aktiviert – vor Geschäftsschluss

BEI STROMAUSFALL BLEIBT DIE TÜRE GEÖFFNET

Winterbetrieb: Im Winterbetrieb kann die Türanlage teilgeöffnet werden (Fluchtwegbreite beachten)

BEI STROMAUSFALL BLEIBT DIE TÜRE GEÖFFNET

Reinigungsbetrieb: Die Türanlage bleibt in Daueroffenstellung = Permanente Totalöffnung der Türanlage

BEI STROMAUSFALL BLEIBT DIE TÜRE GEÖFFNET.

L: S: EP: 0,00 Stk PP:

43IA84M Z Az Autom.Schiebetüranl. f.Interface DCW-Bus

für Interface DCW. Durch die DCW-Bustechnologie kann auch durch Angriff und Manipulation des Kabels keine Türöffnung ausgelöst werden. Alle Bus-Teilnehmer werden einfach über den 4-Draht Bus miteinander verbunden. Im Falle einer Vernetzung von Antrieben über die Türmanagementsoftware werden die DCW-Komponenten auch visualisiert.

L: S: EP: 0,00 Stk PP:

43IA84N Z Az Autom.Schiebetüranl. f.Interface LAN-Ethernet

für Interface LAN. Die Antriebe lassen sich über die LAN-Schnittstelle in Verbindung mit Türmanagementsoftware visualisieren (Betriebs- und Bewegungszustände), fernsteuern und vollständig parametrieren. Das Modul wird im Antrieb montiert. Die Verbindung wird über ein Sicherheitsnetzwerk (Ethernet) erfolgen.

Über einen OPC-Server können alle über LAN vernetzte Türen in bestehende Gebäudemanagementsysteme (zB. Siemens, Honeywell, PKE, Schrack, Kapsch,...) eingebunden werden.

L: S: EP: 0,00 Stk PP:

43IA84O Z Az Autom.Schiebetüranl. f.Interface LON-Bus

für Interface LON. Die Antriebe lassen sich über die LON-Schnittstelle in Verbindung mit Türmanagementsoftware visualisieren (Betriebs- und Bewegungszustände), fernsteuern und vollständig parametrieren. Das Modul wird im Antrieb montiert. Die Vernetzung erfolgt über einen 2-Draht LON-Bus. Die Ausdehnung und Anzahl der Bus Teilnehmer kann mit entsprechender Hardware wie Repeatern und Routern beliebig erweitert werden.

L: S: EP: 0,00 Stk PP:

43IA84P Z Az Autom.Schiebetüranl. f.Interface EIB/KNX-Bus

für Interface EIB/KNX. Die Antriebe lassen sich über die EIB/KNX-Schnittstelle in Verbindung mit Türmanagementsoftware visualisieren (Betriebs- und Bewegungszustände), fernsteuern und vollständig parametrieren. Das Modul wird im Antrieb montiert. Die Vernetzung erfolgt über einen 2-Draht EIB/KNX-Bus.

L: S: EP: 0,00 Stk PP:

43IA84V Z Az Autom.Schiebetüranl. f.Übergabebox

für Übergabebox zwecks sauberer Gewerketrennung (Zutrittskontrolle, Elektro, Brandmeldeanlage, Türbauer,...) für automatisierte Schiebetüranlagen inkl. Verkabelung (Spannungsversorgung, 2 x Datenleitung je 10 m), welches folgende Leistungsmerkmale und Anschlussmöglichkeiten erfüllt:

- Netzanschluss 230 VAC
- Programmwahlschalter (AUS - AUTOMATIC - DAUERAUF - EINBAHN)
- 1 x potentialfreier Kontakt für elektrische Zutrittskontrolle
- 3 x potentialfreier Kontakt für Impulsgeber (zB. Taster, Notöffnung, Radar,...)
- Brandmeldeanlage 24 VDC (Öffnerkontakt)
- Busanschluss für geeignete Fluchtwegsicherung,...
- 4 x freie Klemmen für weitere Anschlüsse

L: S: EP: 0,00 Stk PP:



dokaIA_übergabebox

43IA84W Z Az Autom.Schiebetüranl. f.Übergabebox 24V

für Übergabebox zwecks sauberer Gewerketrennung (Zutrittskontrolle, Elektro, Brandmeldeanlage, Türbauer,...) für automatisierte Schiebetüranlagen inkl. Verkabelung (Spannungsversorgung, 2 x Datenleitung je 10 m) inkl. Netzteil 24V / 2A für Anzeigen,..., Stahlblechgehäuse ca. 200 mm x 230 mm x 80 mm mit Erweiterungsmöglichkeiten (Fernsteuerung der 24 V Spannungsversorgung, Verwenden eines Signals von der Brandmeldezentrale, um den Ausgang zu den Türen im Falle einer Feueralarmaktivierung umzuschalten, LED-Statusanzeigen für schnelle Diagnose und Anzeige von Fehlern am Netzeingang oder Ausgang, Netzübergangsschutz), welches folgende Leistungsmerkmale und Anschlussmöglichkeiten erfüllt:

- Netzanschluss 230 VAC, Netzteil 24V / 2A
- Programmwahlschalter (AUS - AUTOMATIC - DAUERAUF - EINBAHN)
- 1 x potentialfreier Kontakt für elektrische Zutrittskontrolle
- 3 x potentialfreier Kontakt für Impulsgeber (zB. Taster, Notöffnung, Radar,...)
- Türöffner/ Motorschloss inkl. Riegelmeldung
- Brandmeldeanlage 24 VDC (Öffnerkontakt)
- Busanschluss für geeignete Motorschlösser, Fluchtwegsicherung,...
- 4 x freie Klemmen für weitere Anschlüsse

L: S: EP: 0,00 Stk PP:



dokaJA_übergabebox

43IA84Y Z Az Autom.Schiebetüranl. f.Übergabebox 24V+Akku 2x1,2Ah

für Übergabebox zwecks sauberer Gewerketrennung (Zutrittskontrolle, Elektro, Brandmeldeanlage, Türbauer,...) für automatisierte Schiebetüranlagen inkl. Verkabelung (Spannungsversorgung, 2 x Datenleitung je 10 m) inkl. Netzteil 24V / 2A für Anzeigen,..., Stahlblechgehäuse ca. 350 mm x 330 mm x 90 mm mit Erweiterungsmöglichkeiten (Fernsteuerung der 24V Spannungsversorgung, Verwenden eines Signals von der Brandmeldezentrale, um den Ausgang zu den Türen im Falle einer Feueralarmaktivierung umzuschalten, LED-Statusanzeigen für schnelle Diagnose und Anzeige von Fehlern am Netzeingang oder Ausgang, Netzübergangsschutz), welches folgende Leistungsmerkmale und Anschlussmöglichkeiten erfüllt:

- Netzanschluss 230 VAC, Netzteil 24V / 2A
- Programmwahlschalter (AUS - AUTOMATIC - DAUERAUF - EINBAHN)
- 1 x potentialfreier Kontakt für elektrische Zutrittskontrolle
- 3 x potentialfreier Kontakt für Impulsgeber (zB. Taster, Notöffnung, Radar,...)
- Türöffner/ Motorschloss inkl. Riegelmeldung
- Brandmeldeanlage 24 VDC (Öffnerkontakt)
- Busanschluss für geeignete Motorschlösser, Fluchtwegsicherung,...
- 4 x freie Klemmen für weitere Anschlüsse
- Akkuversorgung bei Spannungsausfall mit LED-Statusmeldung, Akkukapazität 2 x 1,2 Ah.

L: S: EP: 0,00 Stk PP:



dokaJA_übergabebox

43IA89 Z Aufzahlung (Az) auf Automatische Schiebetüren

43IA89G Z Az Autom.Schiebetüranl. f.Magnetverriegelung

für Magnetverriegelung mit Fluchtwegzulassung, mit überwachtem, beleuchtetem Fluchtweg-Taster mit Nottasterabdeckung mit verglastem Ausschnitt aus nichtsplitterndem Sicherheitsglas. bestehend aus Steuereinheit inkl. überwachtem und beleuchtetem Not-Auftaster (grün), zwangsöffnend, hochintensiv beleuchtete Nottasterumgebung mit optischer Anzeige des Fluchtwegzustandes (Fluchtweg = grün, Fluchtweg abgeschaltet = rot), optische Alarmierung durch rotes, schnelles Blinklicht bei Stromausfall. Tiefentladeschutz für den Akku und 1-fach Rahmen System 55.

Funktionsweise/Programmschalter:

- Automatikbetrieb / Dauer AUF
- Verriegelt: Im (von außen) verriegelten Zustand (Verriegeln Einbahn) ist dank Eigensicherheit des redundanten und akkugepufferten Antriebes die Fluchtmöglichkeit gegeben.
- Die Magnetverriegelung wirkt kraftschlüssig durch die Reibkraft einer Magnetkupplung. Vorteil dieser Funktionsweise ist, dass die Verriegelung im stromlosen Zustand immer entriegelt (nach Ablauf der Akkukapazität der Eigensicherheit des Antriebes) und in keiner Situation verklemmen kann (klemmfreie Verriegelung). Die Fluchtmöglichkeit ist durch geprüfte Komponenten möglich und somit keine Einzelgenehmigung erforderlich!
- Bei innerem Radarbewegungsmelder ist dieser Position ebenso aktiv und wird batteriemitversorgt
- in besonderen Fällen (zB. Demenzstationen ohne Fluchtweg-Taster) ist eine Einzelgenehmigung der entsprechende Behörde zu erwirken
- Ein Anschluss an eine größere interne (mit Antriebsverkleidung 200 mm) oder externe USV-Anlage (in Verteiler, Zwischendecke,...) muss möglich sein, damit bei Stromausfall bei Bedarf auch mehrere Stunden bzw. Tage auffahren kann (Az).
- Der für die Redundanz erforderliche Selbsttest kann über einen zusätzlichen Schlüsseltaster optional abgeschaltet werden.

Ein Prüfzeugnis einer Ausführung mit Fluchtwegzulassung ist bei der Angebotsabgabe vorzulegen.

L: S: EP: 0,00 Stk PP:



dokaIA Fluchttaster

43IA89V Z Az Autom.Schiebetüranl. f.USV-Versorgung

für USV-Anlage 700 VA, 4 x 6 Ah inkl. 1 x Relaiskarte für Störmeldungen,
Notstromversorgung Blei Gel Wartungsfrei, Lebensdauer: 5 Jahre, eingebunden in 230 V AC, Leistung: 700 VA, um Stromausfälle zu überbrücken, wird die Notstromversorgung verwendet. Sie wird direkt in die 230 V Zuleitung eingebunden und übernimmt im Falle einer Netzstörung die Versorgung des Antriebs.

Überbrückungszeiten:

- Schiebetüren: 100 Öffnungszyklen oder max. 2 Stunden

L: S: EP: 0,00 Stk PP:

43IB Z Automat.Schiebetüranl.Vollbau mit Feuerschutz (dormakaba)

Version: 2024-06

Im Folgenden ist das Liefern und Montieren bzw. der Einbau von Automatische Schiebetüranlagen in feuerhemmender Ausführung EI2 30 als Elemente für einen beweglichen Raumabschluss beschrieben.

Die Verantwortung für die ordnungsgemäße Zusammenstellung verschiedener Elemente und Montage unterliegt dem Auftragnehmer. Für diesen Fall unterliegen Türblatthersteller, Türtechnikhersteller und eventuell beteiligte Händler der Informationspflicht.

1. Umweltschutz, Nachhaltigkeit, Ökologie:

Automatisierte Türanlagen müssen nach den Gesichtspunkten des Umweltmanagements, Nachhaltigkeit und Ökologie gefertigt und geprüft sein. Dieses ist anhand einer nationalen oder internationalen Zertifizierung zB. ÖNORM EN ISO 14001 oder vergleichbare akkreditierte Prüfstelle zu belegen. Ebenso ist eine Umwelt-Produktdeklaration EPD nach ISO 14025 bzw. EN 15804 oder vergleichbare akkreditierte Prüfstelle vorzuweisen, die den gesamten ökologischen Lebensweg der Anlagen von der Herstellung, Verpackung, Nutzung, Nachnutzung, Wiederverwendungs-, Rückgewinnungs-, und Recyclingpotential bestätigt.

2. Abnahmeprüfung (TÜV):

Motorkraftbetriebene Türen und Tore müssen gem. § 7 AM-VO vor der ersten Inbetriebnahme einer Abnahmeprüfung durch TÜV, vergleichbare akkreditierte Prüfstelle oder Ziviltechniker unterzogen werden. Die Prüfkosten sind in die Einheitspreise einzukalkulieren.

3. Elektro- und Sicherheitstechnik:

Elektrotechnische Einbauten bzw. -Anlagen sind gemeinsam mit dem Elektro- Brand- und Sicherheitstechnik in Betrieb zu nehmen und zu überprüfen. Ein Protokoll der Überprüfung ist vom AN zu erstellen. Erforderliche elektrische Angaben für die herzustellende Stromversorgung, sind rechtzeitig nach Auftragsvergabe bekanntzugeben.

4. Wartung/Gewährleistung:

Eine regelmäßige Jahreswartung oder technische Überprüfung durch Fachmonteure des Herstellers (kostenpflichtig) ist Grundlage für eine 24-monatige Gewährleistung, welche mit der vorgeschriebenen Abnahmeprüfung beginnt. Der Auftragnehmer übernimmt die fachmännische Sicherheitsüberprüfung lt. "§ 8 AM-VO - Wiederkehrende Prüfung", welche mindestens einmal im Kalenderjahr, jedoch längstens im Abstand von 15 Monaten durchzuführen ist, und die Wartung der Anlagen nach den gesetzlichen Vorgaben, insbesondere deren Sicherheitsvorrichtungen auf einwandfreie Funktion, sowie das Reinigen und Schmieren der Anlagen. Die mit dieser laufenden Wartung verbundenen Kosten einschließlich der hierzu erforderlichen Kleinteile, Schmier-, Reinigungsmittel usw. sind durch den angeführten Pauschalpreis abgegolten. Ein verlängerter Garantiezeitraum ist durch eine eigene Wartungsposition geregelt (zB. Grundwartung, Vollwartung). Leistungen, welche außer dem Bereich der Service- und Wartungsarbeiten fallen, insbesondere das Beheben von Störungen durch unsachgemäße Bedienung oder Vandalismus gehen zu Lasten des Eigentümers, wenn es sich nicht um Garantieleistungen durch optionale Serviceverträge handelt. In diesen Fällen ist der Hersteller bzw. berechnigte Fachfirma berechnigt, die Behebung von Störungen sowie die Lieferung und Montage der für die einwandfreie Funktion der Türanlagen notwendigen Ersatzteile gesondert in Rechnung zu stellen.

5. Aufzählungen/Zubehör/Einbauteile:

Positionen für Aufzählungen, Zubehör und Einbauteile beschreiben Ergänzungen/Erweiterungen/Varianten zu vorangegangenen Positionen (Leistungen) und werden nur aus dem System oder der Auswahl von Produkten des Herstellers der Grundposition angeboten bzw. ausgeführt.

43IB00 **Z** Folgende Angaben und Anforderungen an die Art und Weise der Leistungserbringung gelten als vereinbart und sind in die Einheitspreise einkalkuliert.

43IB00A Z Material zu 43.IB n.W.AN

Das Verwenden nachstehend angebotener Materialien (Erzeugnisse) zu den angegebenen Positionen der ULG 43.IB wird vereinbart:

Betrifft Position(en):

Material (Erzeugnis) nach Wahl des Auftragnehmers (AN).

Angeboten: (.....)

43IB00B Z Material zu 43.IB Beispiel AG

Das Verwenden nachstehend angebotener Materialien (Erzeugnisse) zu den angegebenen Positionen der ULG 43.IB wird vereinbart:

Betrifft Position(en): [REDACTED]

Beispielhaftes Material (Erzeugnis): [REDACTED]

Angeboten ist das beispielhafte oder ein Material (Erzeugnis) gleichwertiger Art.

Kriterien der Gleichwertigkeit: [REDACTED]

Angeboten: (.)

43IB00C Z LV-Beilagen zur ULG43.IB

Beiliegende Unterlagen: [REDACTED]

(z.B. Ausführungsdetails, Türliste,...)

43IB00D Z Autom.Schiebetüranl.EI30 Abmessungen, Maßabweichungen

Im Positionsstichwort ist die max. lichte Durchgangswerte der Tür angegeben (zB.: b.1200 mm). Im Positions-Lückentext ist das Gesamtmaß (Rohbau-Planmaß) und lichten Abmessungen der Tür angegeben (effektive Durchgangslichte). Maßänderungen der als Stück ausgeschriebenen Positionen bis +/- 100 Millimeter der Gesamtausmaße bedingen keine Änderungen der Einheitspreise. Größere Abweichungen werden nach dem Flächenausmaß umgerechnet. Das Aufmaß ist vom Auftragnehmer am Bau zu nehmen.

43IB00E Z Autom.Schiebetüranl.EI30 Absicherung Haupt/Nebenschließkante

Absicherung gemäß EN 16005, TÜV:

Betriebszustand – kraftbetätigte Öffnungsfahrt (Absicherung Nebenschließkante):

Absicherung gegen Quetschen:

1. Begrenzung der dynamischen Türflügelkräfte
2. Kraftbegrenzung bei Fluchtwegstüren (Öffnungsweite 80 % der Fluchtwegsbreite 3 sec. – letzten 200 mm wird kraftbegrenzt und in Schleichfahrt geöffnet)
3. Einsatz von Schutzflügel (Az)

Absicherung gegen Anstoßen: glatte Fläche (Mauerwand) mit Begrenzung der dynamischen Türflügelkräfte bis max. 150 mm

Absicherung gegen Scheren: Scherstellen sind ausschließlich mit Schutzflügel abzusichern

Absicherung gegen Einziehen:

1. > 200 mm Abstand zu Säulen, Diebstahlsicherungen,...
2. Einsatz von Schutzflügel (Az)

Absicherung gegen Einsperren:

1. doppelte Breite zwischen Nebenschließkante und nächsten Pfosten zur Tiefe muss eingehalten werden.
2. Einsatz von Schutzflügel (Az)

Betriebszustand – Schließfahrt (Absicherung Hauptschließkante):

Absicherung gegen Quetschen: Begrenzung der dynamischen Türflügelkräfte

Absicherung gegen Anstoßen: Anwesenheitssensor beidseitig

43IB00G Z Autom.Schiebetüranl.EI30 Funktionsbeschreibung Radar

Die Radarsteuerung der Automatischen Brandschutzschiebetüranlage muss folgende Funktionsweise besitzen, um den Anforderungen gerecht zu werden:

Richtungsempfindlichkeit:

Die Richtungsempfindlichkeit senkt die Dauer des Türöffnungszyklus. Dies reduziert den

Temperaturverlust des Gebäudes und führt zu Energieeinsparungen. Sie optimiert ebenfalls die "Schleusen"-Funktion.

Infrarotvorhänge:

Mehrere Infrarotspots, verteilt über 2 Vorhänge, vermeiden jeglichen Kontakt von Personen mit den Türen. Ein Mikroprozessor optimiert die Verarbeitung von Informationen aus der Umgebung. Für eine dauerhafte Leistung und Stabilität zu jeder Jahreszeit.

Querverkehrsoptimierung:

Die Querverkehrsoptimierung mit einem hohen Immunitätsfilter und 2 aktiven IR-Vorhängen gewährleistet einen optimalen Betrieb mit viel Fußgängerquerverkehr. Die Tür öffnet sich nur wenn ein Fußgänger sich sowohl im Radarfeld als auch im Infrarotfeld (IR-Vorhänge) befindet. Dadurch kommen ungewünschte Erfassungen nur selten vor.

43IB00H Z Autom.Schiebetüranl.EI30 Fluchtwegfunktion <15Personen

Funktionsbeschreibung Automatische Brandschutzschiebetüranlage für Nutzerkreis <15 Personen (sinngem. Arbeitsstättenverordnung, OIB-Richtlinie 4:2015, 2019).

Nachtbetrieb

- Die Türanlage wird verriegelt und kann nicht mehr mit dem inneren und äußeren Impulsgeber automatisch geöffnet werden. Öffnungsimpuls über Taster zum Verlassen ist gewährleistet.
- BEI STROMAUSFALL BLEIBT DIE TÜRE GESCHLOSSEN

Automatikbetrieb

- Die Türanlage wird automatisch über den Impulsgeber geöffnet
- BEI STROMAUSFALL SCHLIESST DIE TÜRE UND BLEIBT GESCHLOSSEN

Einbahnbetrieb

- Türanlage nur innerer Impulsgeber aktiviert
- BEI STROMAUSFALL SCHLIESST DIE TÜRE UND BLEIBT GESCHLOSSEN

Teilöffnungsbetrieb

- Im Teilöffnungsbetrieb kann die Türanlage teilgeöffnet werden
- BEI STROMAUSFALL SCHLIESST DIE TÜRE UND BLEIBT GESCHLOSSEN

Reinigungsbetrieb

- Die Türanlage bleibt in Daueroffenstellung = Permanente Totalöffnung der Türanlage
- BEI STROMAUSFALL SCHLIESST DIE TÜRE UND BLEIBT GESCHLOSSEN

Brandfall

- Die Absicherungssensoren werden deaktiviert da der Alarmfall Priorität hat (Tür muss schließen).
- Die Türanlage wird verriegelt.

Fluchtmöglichkeiten

- Es muss für Personen, welche sich im Brandabschnitt befinden, eine Möglichkeit geben, zu flüchten.
- Dies wird durch ein automatisches Öffnen mittels Not-Auf Taster (Spannungsversorgung über USV-Anlage - Nacht/Bank-Funktion) gewährleistet
- Ausstattung mit Not-Auf-Taster (im Einheitspreis enthalten)

Die angebotenen Produkte müssen geprüft sein und mit einem Zertifikat eines unabhängigen Prüfinstitutes (zB. IBS - Institut für Brandschutz und Sicherheitsforschung,...) belegt werden können.

43IB00I Z Autom.Schiebetüranl.EI30 Fluchtwegfunktion >15Personen

Funktionsbeschreibung Automatische Brandschutzschiebetüranlage für Nutzerkreis >15 Personen:

Nachtbetrieb

- Die Türanlage wird verriegelt und kann nicht mehr mit dem inneren und äußeren Impulsgeber automatisch geöffnet werden. Öffnungsimpuls über Taster zum Verlassen ist gewährleistet.
- BEI STROMAUSFALL BLEIBT DIE TÜR GESCHLOSSEN

Automatikbetrieb

- Die Türanlage wird automatisch über den Impulsgeber geöffnet
- BEI STROMAUSFALL SCHLIESST DIE TÜR UND BLEIBT GESCHLOSSEN

Einbahnbetrieb

- Türanlage nur innerer Impulsgeber aktiviert
- BEI STROMAUSFALL SCHLIESST DIE TÜR UND BLEIBT GESCHLOSSEN

Teilöffnungsbetrieb

- Im Teilöffnungsbetrieb kann die Türanlage teilgeöffnet werden
- BEI STROMAUSFALL SCHLIESST DIE TÜR UND BLEIBT GESCHLOSSEN

Reinigungsbetrieb

- Die Türanlage bleibt in Daueroffenstellung = Permanente Totalöffnung der Türanlage
- BEI STROMAUSFALL SCHLIESST DIE TÜR UND BLEIBT GESCHLOSSEN

Brandfall

- Die Absicherungssensoren werden deaktiviert da der Alarmfall Priorität hat (Tür muss schließen).
- Die Türanlage wird verriegelt.

Fluchtmöglichkeiten

- Es muss für Personen, welche sich im Brandabschnitt befinden, eine Möglichkeit geben, zu flüchten.
- Dies wird durch eingebaute Fluchtweg- und Paniktüren gewährleistet und durch eine Aufzählungsposition (Az Breakout Funktion EN 179 oder EN 1125) geregelt

431B05

- Z Automatische Brandschutz-Schiebetüranlage mit Türblatt aus verglasten Rohrrahmenprofilen in feuerhemmender Ausführung (Autom.Schiebetüranl.Alu-Glas/EI30)** mit besonders geräuscharmer Antriebsmotor ohne Getriebe, Geprüfte Lebensdauer 1,5 Mio. Prüfzyklen über die Anforderungen gemäss EN 16005 hinaus, Akkupaket und USV-Anlage für Funktion stromlos schliessend bzw. für einen Not-Betrieb (zB. IBS-Brandschutzzertifikat der Eignung), Verdrahtung von Zubehörkomponenten über CAN-Bus möglich, Möglichkeit zur Bedienung der Türfunktionen und Health Check-Funktion zur Überprüfung des Türzustandes per Smart Phone oder Tablet (Az), Modularer Antriebsaufbau in zwei Gewichtsklassen, Antriebssteuerung mit Sicherheitssoftware zur statischen und dynamischen Kraftüberwachung der Flügelbewegung während Öffnungs- und Schliessfahrt, Automatische Anpassung der Offenhaltezeit an die aktuelle Begehrfrequenz der Türanlage, Automatische Anpassung der Fahrparameter in Teiloffen, Störungsschliess- und Störungsverriegelungsfunktion im Falle einer Anlagenstörung, Antrieb mit akustisch entkoppelter und austauschbarer Laufschiene und verschleissfester Spezialoberfläche, Laufrollen aus Spezialkunststoff, Gegenrollen als Entgleisungsschutz, Antistatik-Bürsten an den Türflügeln / Laufwagen, Montageplatte mit vorgefertigten Befestigungslöchern und Gewindebohrungen, Einstellbare Offenhaltezeit 0 bis 180 Sekunden, Separat wählbare Offenhaltezeit bei Nacht-Bankimpuls, Antriebstiefe 180 mm inklusive Verkleidung, Überwachung des Durchgangsbereichs durch Infrarot-Lichtvorhänge unmittelbar vor und hinter dem Türflügel, Programmschalter zur Auswahl von 5 Betriebsarten Aus, Automatik, Teiloffen, Ausgang, Dauerauf, weitere Funktionsprogramme: Schleusensteuerung, Totmannschaltung, Nacht-Bank-Öffnung, Apothekerverriegelung (teiloffen verriegelt), Feuerwehrschtaltung, Panikschliessen, Störungsentriegeln, Störungsverriegeln, Türzustandsmeldung AUF / ZU / VERRIEGELT, Klingelkontakt (richtungserkennend), Internes Funktionsmodul mit 4 wählbaren Funktionen, Hinderniserkennung mit Reversierfunktion in Zu-Richtung, Hinderniserkennung in Auf-Richtung, Protokollierung von Öffnungszyklen und Antriebszustand, Einstellbare Fahrdynamikkurven mit Geschwindigkeit, Beschleunigungskurven und Bremskurven, einstellbare permanente Zuhaltkraft in Zu-Position, einstellbare Türkraft für den Ent- und Verriegelvorgang, Energiesparmodus (powersafe) in Programmschalterposition Aus / Verriegelt, max. Türflügelgewicht: einflügelig 1 x 250 kg, max. Türflügelgewicht: zweiflügelig 2 x 200 kg, Öffnungsgeschwindigkeit: einstellbar bis zu 0,9 m / sek. Die Lichte Durchgangsbreite

(LW) und Durchgangshöhe (LH) ist im Positionsstichwort in cm angegeben.

Farbe der sichtbaren Bestandteile: Aluminium eloxiert E6/C0 (silberfarbig) bzw. in eigener Position beschrieben (Az)

Zarge: Labyrinthanschluss Standard, Schiebetürmontageteile bestehend aus: Verhackungs-C-profil für Sturzmontage. Verhackungs-L-profil an der Türblattoberseite montiert. Labyrinthleisten Sturz- und Öffnungsseitig Lichtvorhang in der Antriebsabdeckung vorbereitet

Bodenführung: Oberflurführung, durchgehende höhenverstellbare Bürstendichtung, Anschlagdichtung an der Hauptschließkante

Verriegelung: elektromechanische Zahnriemenverriegelung mit mechanischer Handverriegelung

Programmschalter: externer elektronischer Programmschalter, 5-stellig, abschließbar über Codierung oder optional zusätzlichen Schlüsseltaster, Einbau (uP), Folientastatur

Bodenführung: Oberflurführung, durchgehende höhenverstellbare Bürstendichtung, Anschlagdichtung an der Hauptschließkante

Brandmeldeanlage: Anschlüsse vorbereitet

Sonstige Impulsgeber (z.B. Taster, MagicSwitch, Fußtaster,...) in eigener Position beschrieben

43IB05A Z Autom.Schiebetüranl.Holz/EI30 1-fl_____

einflügelig in feuerhemmender Ausführung, Kämpferkonstruktion: Wand- bzw. Sturzmontage mit Fahrflügel ohne Seitenteil.

Technische Eigenschaften:

- Beanspruchungsklasse (A, B, C, D): _____
- Türblattdicke: _____ mm
- Bewertetes Schalldämmmaß RW: _____ dB
- Klimakategorie (a, b, c): _____
- Sonstige Anforderungen bzw. Leitprodukt (z.B. rauchdicht S 200, plane Verglasung): _____

Oberfläche (beidseitig) Türblatt (z.B. Art: Furnier, Verglasung, Melaminharzplatten, Laminat, Farbe: lackiert/beschichtet): _____

z.B. mit Antrieb ES PRO von dormakaba oder Gleichwertiges.

Angebotenes Erzeugnis:(.....)

Kriterien der Gleichwertigkeit: Antrieb mit dynamischer Kraftbegrenzung zur Einhaltung der Maximalkräfte gemäß EN 16005, Türflügelgewicht bis zu 250 kg, Öffnungsgeschwindigkeit bis zu 0,9 m / sek, geprüft bis zu 1,5 Mio Lastwechsel.

L: S: EP: 0,00 Stk PP:

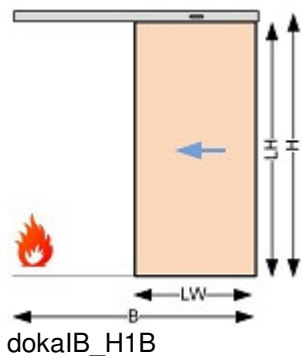

43IB05B Z Autom.Schiebetüranl.Holz/EI30 2-fl_____

zweiflügelig in feuerhemmender Ausführung, Kämpferkonstruktion: Wand- bzw. Sturzmontage mit Fahrflügel ohne Seitenteil.

Technische Eigenschaften:

- Beanspruchungsklasse (A, B, C, D): _____
- Türblattdicke: _____ mm
- Bewertetes Schalldämmmaß RW: _____ dB
- Klimakategorie (a, b, c): _____
- Sonstige Anforderungen bzw. Leitprodukt (z.B. Heissrauchdichtung S 200, plane Verglasung): _____

Oberfläche (beidseitig) Türblatt (z.B. Art: Furnier, Verglasung, Melaminharzplatten, Laminat, Farbe: lackiert/beschichtet): _____

zB. mit Antrieb ES PRO von dormakaba oder Gleichwertiges.

Angebotenes Erzeugnis:(.....)

Kriterien der Gleichwertigkeit: Antrieb mit dynamischer Kraftbegrenzung zur Einhaltung der Maximalkräfte gemäß EN 16005, Türflügelgewicht bis zu 2 x 200 kg, Öffnungsgeschwindigkeit bis zu 0,9 m / sek, geprüft bis zu 1,5 Mio Lastwechsel.

L: S: EP: 0,00 Stk PP:

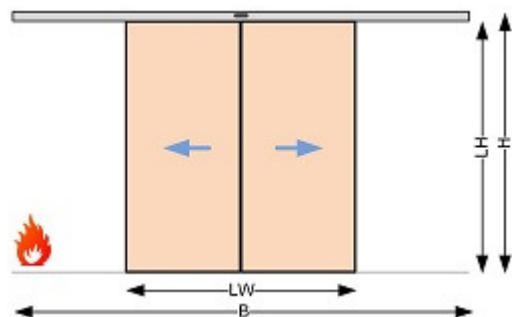

dokaIB_H2B

43IB05D Z Autom.Schiebetüranl.Holz/EI30 1-fl +OL_____

einflügelig in feuerhemmender Ausführung mit Oberlicht (OL), Kämpferkonstruktion: Durchgangsmontage, freitragend mit Antrieb und Steuerung.

Abmessungen:

- Gesamthöhe H (mm): _____

Technische Eigenschaften:

- Beanspruchungsklasse (A, B, C, D): _____
- Türblattdicke: _____ mm
- Bewertetes Schalldämmmaß RW: _____ dB
- Klimakategorie (a, b, c): _____
- Sonstige Anforderungen bzw. Leitprodukt (z.B. rauchdicht S 200, plane Verglasung): _____

Oberfläche (beidseitig) Türblatt (z.B. Art: Furnier, Verglasung, Melaminharzplatten, Laminat, Farbe: lackiert/beschichtet): _____

Oberlicht:

- Ausführung/Glasart: _____
- Feuerschutz: _____

zB. mit Antrieb ES PRO von dormakaba oder Gleichwertiges.

Angebotenes Erzeugnis:(.....)

Kriterien der Gleichwertigkeit: Antrieb mit dynamischer Kraftbegrenzung zur Einhaltung der Maximalkräfte gemäß EN 16005, Türflügelgewicht bis zu 250 kg, Öffnungsgeschwindigkeit bis zu 0,9 m / sek, geprüft bis zu 1,5 Mio Lastwechsel.

L: S: EP: 0,00 Stk PP:

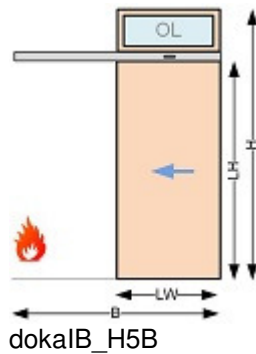

43IB05E Z Autom.Schiebetüranl.Holz/EI30 2-fl +OL_____

zweiflügelig in feuerhemmender Ausführung mit Oberlicht (OL), Kämpferkonstruktion: Durchgangsmontage, freitragend mit Antrieb und Steuerung.

Abmessungen:

- Gesamthöhe H (mm): _____

Technische Eigenschaften:

- Beanspruchungsklasse (A, B, C, D): _____
- Türblattdicke: _____ mm
- Bewertetes Schalldämmmaß RW: _____ dB
- Klimakategorie (a, b, c): _____
- Sonstige Anforderungen bzw. Leitprodukt (z.B. rauchdicht S 200, plane Verglasung): _____

Oberfläche (beidseitig) Türblatt (z.B. Art: Furnier, Verglasung, Melaminharzplatten, Laminat, Farbe: lackiert/beschichtet): _____

Oberlicht:

- Ausführung/Glasart: _____
- Feuerschutz: _____

zB. mit Antrieb ES PRO von dormakaba oder Gleichwertiges.

Angebotenes Erzeugnis:(.....)

Kriterien der Gleichwertigkeit: Antrieb mit dynamischer Kraftbegrenzung zur Einhaltung der Maximalkräfte gemäß EN 16005, Türflügelgewicht bis zu 2 x 200 kg, Öffnungsgeschwindigkeit bis zu 0,9 m / sek, geprüft bis zu 1,5 Mio Lastwechsel.

L: S: EP: 0,00 Stk PP:

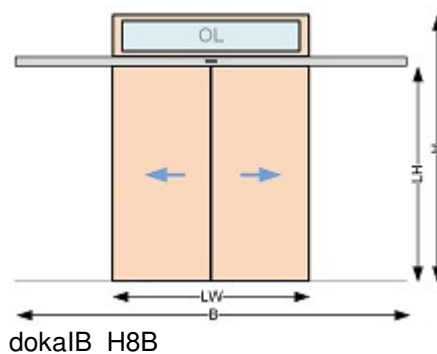

43IB05G Z Autom.Schiebetüranl.Holz/EI30 1-fl +1xSF_____

einflügelig in feuerhemmender Ausführung mit einem feststehenden Seitenfeld (1 x SF), Kämpferkonstruktion: Durchgangsmontage mit Seitenteilen und Tragprofil.

Abmessungen:

- Gesamtbreite B (mm):

Technische Eigenschaften:

- Beanspruchungsklasse (A, B, C, D):
- Türblattdicke: mm
- Bewertetes Schalldämmmaß RW: dB
- Klimakategorie (a, b, c):
- Sonstige Anforderungen bzw. Leitprodukt (z.B. rauchdicht S 200, plane Verglasung):

Oberfläche (beidseitig) Türblatt (z.B. Art: Furnier, Verglasung, Melaminharzplatten, Laminat, Farbe: lackiert/beschichtet):

Seitenfeld:

- Ausführung/Glasart:
- Feuerschutz:

zB. mit Antrieb ES PRO von dormakaba oder Gleichwertiges.

Angebotenes Erzeugnis:(.....)

Kriterien der Gleichwertigkeit: Antrieb mit dynamischer Kraftbegrenzung zur Einhaltung der Maximalkräfte gemäß EN 16005, Türflügelgewicht bis zu 250 kg, Öffnungsgeschwindigkeit bis zu 0,9 m / sek, geprüft bis zu 1,5 Mio Lastwechsel.

L: S: EP: 0,00 Stk PP:

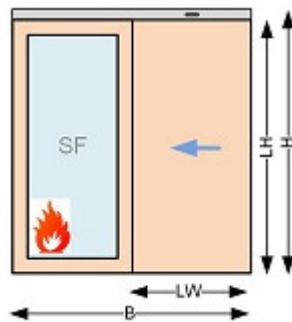

dokalB_H3B

43IB05H Z Autom.Schiebetüranl.Holz/EI30 2-fl +2xSF _____

zweiflügelig in feuerhemmender Ausführung mit zwei feststehenden Seitenfeldern (2 x SF), Kämpferkonstruktion: Durchgangsmontage mit Seitenteilen und Tragprofil.

Abmessungen:

- Gesamtbreite B (mm):

Technische Eigenschaften:

- Beanspruchungsklasse (A, B, C, D):
- Türblattdicke: mm
- Bewertetes Schalldämmmaß RW: dB
- Klimakategorie (a, b, c):
- Sonstige Anforderungen bzw. Leitprodukt (z.B. rauchdicht S 200, plane Verglasung):

Oberfläche (beidseitig) Türblatt (z.B. Art: Furnier, Verglasung, Melaminharzplatten, Laminat, Farbe: lackiert/beschichtet):

Seitenfeld:

- Ausführung/Glasart:
- Feuerschutz:

zB. mit Antrieb ES PRO von dormakaba oder Gleichwertiges.

Angebotenes Erzeugnis:(.....)

Kriterien der Gleichwertigkeit: Antrieb mit dynamischer Kraftbegrenzung zur Einhaltung der Maximalkräfte gemäß EN 16005, Türflügelgewicht bis zu 2 x 200 kg, Öffnungsgeschwindigkeit bis zu 0,9 m / sek, geprüft bis zu 1,5 Mio Lastwechsel.

L: S: EP: 0,00 Stk PP:

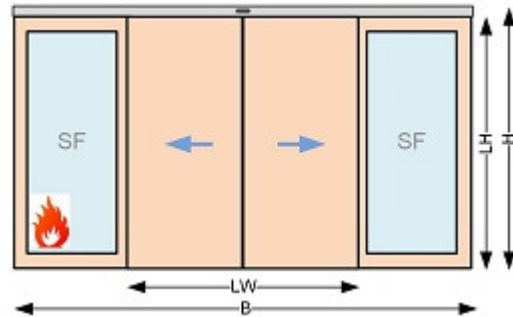

dokaIB_H6B

43IB05J Z Autom.Schiebetüranl.Holz/EI30 1-fl +1xSF+OL

einflügelig in feuerhemmender Ausführung mit einem feststehenden Seitenfeld (1 x SF) und Oberlicht (OL), Kämpferkonstruktion: Durchgangsmontage mit Seitenteilen, Oberlicht und Tragprofil.

Abmessungen:

- Gesamtbreite B (mm): _____
- Gesamthöhe H (mm): _____

Technische Eigenschaften:

- Beanspruchungsklasse (A, B, C, D): _____
- Türblattdicke: _____ mm
- Bewertetes Schalldämmmaß RW: _____ dB
- Klimakategorie (a, b, c): _____
- Sonstige Anforderungen bzw. Leitprodukt (z.B. rauchdicht S 200, plane Verglasung): _____

Oberfläche (beidseitig) Türblatt (z.B. Art: Furnier, Verglasung, Melaminharzplatten, Laminat, Farbe: lackiert/beschichtet): _____

Oberlicht/Seitenfeld:

- Ausführung/Glasart: _____
- Feuerschutz: _____

zB. mit Antrieb ES PRO von dormakaba oder Gleichwertiges.

Angebotenes Erzeugnis:(.....)

Kriterien der Gleichwertigkeit: Antrieb mit dynamischer Kraftbegrenzung zur Einhaltung der Maximalkräfte gemäß EN 16005, Türflügelgewicht bis zu 250 kg, Öffnungsgeschwindigkeit bis zu 0,9 m / sek, geprüft bis zu 1,5 Mio Lastwechsel.

L: S: EP: 0,00 Stk PP:

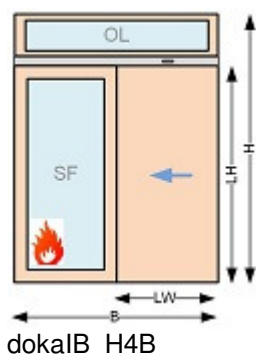

43IB05K Z Autom.Schiebetüranl.Holz/EI30 2-fl +2xSF+OL

zweiflügelig in feuerhemmender Ausführung mit zwei feststehenden Seitenfeldern (2 x SF) und Oberlicht (OL), Kämpferkonstruktion: Durchgangsmontage mit Seitenteilen, Oberlicht und Tragprofil.

Abmessungen:

- Gesamtbreite B (mm): _____
- Gesamthöhe H (mm): _____

Technische Eigenschaften:

- Beanspruchungsklasse (A, B, C, D): _____
- Türblattdicke: _____ mm
- Bewertetes Schalldämmmaß RW: _____ dB
- Klimakategorie (a, b, c): _____
- Sonstige Anforderungen bzw. Leitprodukt (z.B. rauchdicht S 200, plane Verglasung): _____

Oberfläche (beidseitig) Türblatt (z.B. Art: Furnier, Verglasung, Melaminharzplatten, Laminat, Farbe: lackiert/beschichtet): _____

Oberlicht/Seitenfeld:

- Ausführung/Glasart: _____
- Feuerschutz: _____

zB. mit Antrieb ES PRO von dormakaba oder Gleichwertiges.

Angebotenes Erzeugnis:(.....)

Kriterien der Gleichwertigkeit: Antrieb mit dynamischer Kraftbegrenzung zur Einhaltung der Maximalkräfte gemäß EN 16005, Türflügelgewicht bis zu 2 x 200 kg, Öffnungsgeschwindigkeit bis zu 0,9 m / sek, geprüft bis zu 1,5 Mio Lastwechsel.

L: S: EP: 0,00 Stk PP:

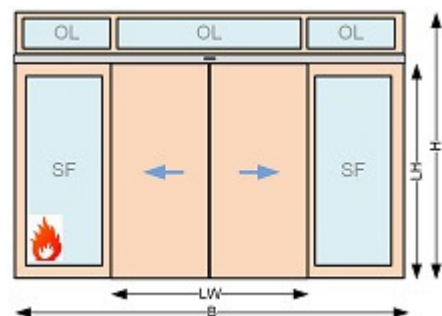

dokaIB_H7B

43IB19 Z Aufzählung (Az) auf feuerhemmende Automatische Schiebetüranlagen mit Türblatt aus Holz

43IB19A Z Az Autom.Schiebetüranl.Holz/EI30 f.1fl Anfahrprofil 80/0mm

für Anfahrprofil seitlich 80 mm und Minderung der Durchgangswerte (LW): 0 mm.

Betrifft Position(en):

L: S: EP: 0,00 Stk PP:



dokaIB Anfahr 80_0s

43IB19B Z Az Autom.Schiebetüranl.Holz/EI30 f.1fl Anfahrprofil 80/40mm

für Anfahrprofil 80 mm und Minderung der Durchgangswerte (LW): 40 mm.

Betrifft Position(en):

L: S: EP: 0,00 Stk PP:

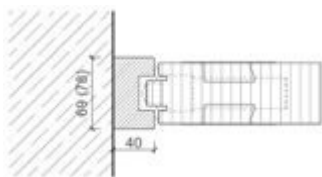

dokaIB Anfahr 78_40

43IB19C Z Az Autom.Schiebetüranl.Holz/EI30 f.1fl Anfahrprofil 120/40mm

für Anfahrprofil 120 mm und Minderung der Durchgangswerte (LW): 40 mm.

Betrifft Position(en):

L: S: EP: 0,00 Stk PP:

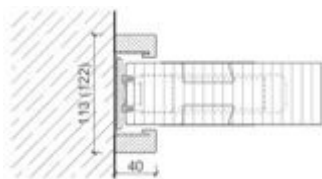

dokaIB Anfahr 122_40

43IB19H Z Az Autom.Schiebetüranl.Holz/EI30 f.Holzumfangszarge

für Holz-Umfassungszarge mit Labyrinthanschluss.

Betrifft Position(en):

L: S: EP: 0,00 Stk PP:

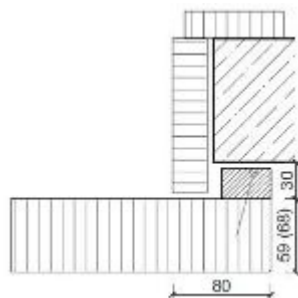

dokaIB UZ Holz

43IB19I Z Az Autom.Schiebetüranl.Holz/EI30 f.Stahlfassungszarge

für Stahl-Umfassungszarge mit Labyrinthanschluss.

Betrifft Position(en):

L: S: EP: 0,00 Stk PP:

43IB19J Z Az Autom.Schiebetüranl.Holz/EI30 f.Stahlfassungszarge NIRO

für Stahl-Umfassungszarge NIRO mit Labyrinthanschluss.

Betrifft Position(en):

L: S: EP: 0,00 Stk PP:

43IB19K Z Az Autom.Schiebetüranl.Holz/EI30 f.Wandebau

für Labyrinthanschluss Wandebau.

Betrifft Position(en):

L: S: EP: 0,00 Stk PP:

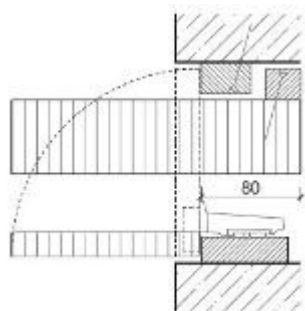

dokaIA Wandebau

43IB20 Z Automatische Brandschutz-Schiebetüranlage mit Türblatt aus Stahlblech in feuerhemmender Ausführung (Autom.Schiebetüranl.Stahl/EI30) mit besonders geräuscharmer Antriebsmotor ohne Getriebe, Geprüfte Lebensdauer 1,5 Mio. Prüfzyklen über die Anforderungen gemäss EN 16005 hinaus, Akkupaket und USV-Anlage für Funktion stromlos schliessend bzw. für einen Not-Betrieb (zB. IBS-Brandschutzzertifikat der Eignung), Verdrahtung von Zubehörkomponenten über CAN-Bus möglich, Möglichkeit zur Bedienung der Türfunktionen und Health Check-Funktion zur Überprüfung des Türzustandes per Smart Phone oder Tablet (Az), Modularer Antriebsaufbau in zwei Gewichtsklassen, Antriebssteuerung mit Sicherheitssoftware zur statischen und dynamischen Kraftüberwachung der Flügelbewegung während Öffnungs- und Schliessfahrt, Automatische Anpassung der Offenhaltezeit an die aktuelle Befehrfrequenz der Türanlage, Automatische Anpassung der Fahrparameter in Teiloffen,

Störungsschliess- und Störungsverriegelungsfunktion im Falle einer Anlagenstörung, Antrieb mit akustisch entkoppelter und austauschbarer Laufschiene und verschleissfester Spezialoberfläche, Laufrollen aus Spezialkunststoff, Gegenrollen als Entgleisungsschutz, Antistatik-Bürsten an den Türflügeln / Laufwagen, Montageplatte mit vorgefertigten Befestigungslöchern und Gewindebohrungen, Einstellbare Offenhaltezeit 0 bis 180 Sekunden, Separat wählbare Offenhaltezeit bei Nacht-Bankimpuls, Antriebstiefe 180 mm inklusive Verkleidung, Überwachung des Durchgangsbereichs durch Infrarot-Lichtvorhänge unmittelbar vor und hinter dem Türflügel, Programmschalter zur Auswahl von 5 Betriebsarten Aus, Automatik, Teiloffen, Ausgang, Dauerauf, weitere Funktionsprogramme: Schleusensteuerung, Totmannschaltung, Nacht-Bank-Öffnung, Apothekerverriegelung (teiloffen verriegelt), Feuerweherschaltung, Panikschiessen, Störungsentriegeln, Störungsverriegeln, Türzustandsmeldung AUF / ZU / VERRIEGELT, Klingelkontakt (richtungserkennend), Internes Funktionsmodul mit 4 wählbaren Funktionen, Hinderniserkennung mit Reversierfunktion in Zu-Richtung, Hinderniserkennung in Auf-Richtung, Protokollierung von Öffnungszyklen und Antriebszustand, Einstellbare Fahrdynamikkurven mit Geschwindigkeit, Beschleunigungskurven und Bremskurven, einstellbare permanente Zuhaltkraft in Zu-Position, einstellbare Türkraft für den Ent- und Verriegelvorgang, Energiesparmodus (powersafe) in Programmschalterposition Aus / Verriegelt, max. Türflügelgewicht: einflügelig 1 x 250 kg, max. Türflügelgewicht: zweiflügelig 2 x 200 kg, Öffnungsgeschwindigkeit: einstellbar bis zu 0,9 m / sek. Die Lichte Durchgangsbreite (LW) und Durchgangshöhe (LH) ist im Positionsstichwort in cm angegeben.

Farbe der sichtbaren Bestandteile: Aluminium eloxiert E6/C0 (silberfarbig) bzw. in eigener Position beschrieben (Az)

Wandanschluss/Zarge: Labyrinthanschluss, Labyrinthleisten Sturz- und Öffnungsseitig Lichtvorhang in der Antriebsabdeckung vorbereitet

Bodenführung: Oberflurführung, durchgehende höhenverstellbare Bürstendichtung, Anschlagdichtung an der Hauptschließkante

Verriegelung: elektromechanische Zahnriemenverriegelung mit mechanischer Handentriegelung

Programmschalter: externer elektronischer Programmschalter, 5-stellig, abschließbar über Codierung oder optional zusätzlichen Schlüsseltaster, Einbau (uP), Folientastatur

Bodenführung: Oberflurführung, durchgehende höhenverstellbare Bürstendichtung, Anschlagdichtung an der Hauptschließkante

Brandmeldeanlage: Anschlüsse vorbereitet

Sonstige Impulsgeber (z.B. Taster, MagicSwitch, Fußtaster,...) in eigener Position beschrieben

43IB20A Z Autom.Schiebetüranl.Stahl/EI30 1-fl _____

einflügelig in feuerhemmender Ausführung, Kämpferkonstruktion: Wand- bzw. Sturzmontage mit Fahrflügel ohne Seitenteil.

Technische Eigenschaften:

- Beanspruchungsklasse (A, B, C, D): _____
- Türblattdicke: _____ mm
- Klimakategorie (a, b, c): _____
- Sonstige Anforderungen bzw. Leitprodukt: _____

Oberfläche (beidseitig) Türblatt (z.B. verzinkt, grundiert, Edelstahl, Farbe: lackiert/beschichtet): _____

zB. mit Antrieb ES PRO von dormakaba oder Gleichwertiges.

Angebotenes Erzeugnis:(.....)

Kriterien der Gleichwertigkeit: Antrieb mit dynamischer Kraftbegrenzung zur Einhaltung der Maximalkräfte gemäß EN 16005, Türflügelgewicht bis zu 250 kg, Öffnungsgeschwindigkeit bis zu 0,9 m / sek, geprüft bis zu 1,5 Mio Lastwechsel.

L: S: EP: 0,00 Stk PP:

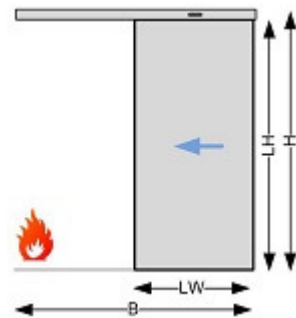

dokaIB_S1B

43IB20B Z Autom.Schiebetüranl.Stahl/EI30 2-fl _____

zweiflügelig in feuerhemmender Ausführung, Kämpferkonstruktion: Wand- bzw. Sturzmontage mit Fahrflügel ohne Seitenteil.

Technische Eigenschaften:

- Beanspruchungsklasse (A, B, C, D): _____
- Türblattdicke: _____ mm
- Klimakategorie (a, b, c): _____
- Sonstige Anforderungen bzw. Leitprodukt: _____

Oberfläche (beidseitig) Türblatt (z.B. verzinkt, grundiert, Edelstahl, Farbe: lackiert/beschichtet): _____

zB. mit Antrieb ES PRO von dormakaba oder Gleichwertiges.

Angebotenes Erzeugnis: (.....)

Kriterien der Gleichwertigkeit: Antrieb mit dynamischer Kraftbegrenzung zur Einhaltung der Maximalkräfte gemäß EN 16005, Türflügelgewicht bis zu 2 x 200 kg, Öffnungsgeschwindigkeit bis zu 0,9 m / sek, geprüft bis zu 1,5 Mio Lastwechsel.

L: S: EP: 0,00 Stk PP:

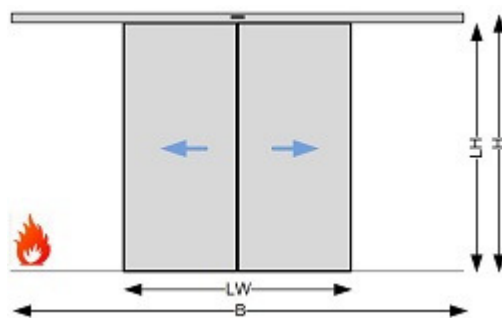

dokaIB_S2B

43IB20D Z Autom.Schiebetüranl.Stahl/EI30 1-fl +OL _____

einflügelig in feuerhemmender Ausführung mit Oberlicht (OL), Kämpferkonstruktion: Durchgangsmontage, freitragend mit Antrieb und Steuerung.

Abmessungen:

- Gesamthöhe H (mm): _____

Technische Eigenschaften:

- Beanspruchungsklasse (A, B, C, D): _____
- Türblattdicke: _____ mm
- Klimakategorie (a, b, c): _____
- Sonstige Anforderungen bzw. Leitprodukt: _____

Oberfläche (beidseitig) Türblatt (z.B. verzinkt, grundiert, Edelstahl, Farbe: lackiert/beschichtet): _____

Oberlicht:

- Ausführung/Glasart: _____
- Feuerschutz: _____

zB. mit Antrieb ES PRO von dormakaba oder Gleichwertiges.

Angebotenes Erzeugnis:(.....)

Kriterien der Gleichwertigkeit: Antrieb mit dynamischer Kraftbegrenzung zur Einhaltung der Maximalkräfte gemäß EN 16005, Türflügelgewicht bis zu 250 kg, Öffnungsgeschwindigkeit bis zu 0,9 m / sek, geprüft bis zu 1,5 Mio Lastwechsel.

L: S: EP: 0,00 Stk PP:

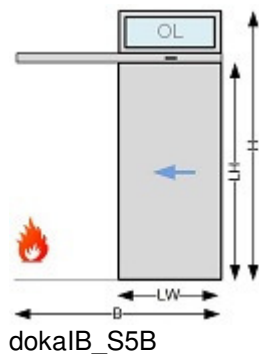

43IB20E Z Autom.Schiebetüranl.Stahl/EI30 2-fl +OL_____

zweiflügelig in feuerhemmender Ausführung mit Oberlicht (OL), Kämpferkonstruktion: Durchgangsmontage, freitragend mit Antrieb und Steuerung.

Abmessungen:

- Gesamthöhe H (mm): _____

Technische Eigenschaften:

- Beanspruchungsklasse (A, B, C, D): _____
- Türblattdicke: _____ mm
- Klimakategorie (a, b, c): _____
- Sonstige Anforderungen bzw. Leitprodukt: _____

Oberfläche (beidseitig) Türblatt (z.B. verzinkt, grundiert, Edelstahl, Farbe: lackiert/beschichtet): _____

Oberlicht:

- Ausführung/Glasart: _____
- Feuerschutz: _____

zB. mit Antrieb ES PRO von dormakaba oder Gleichwertiges.

Angebotenes Erzeugnis:(.....)

Kriterien der Gleichwertigkeit: Antrieb mit dynamischer Kraftbegrenzung zur Einhaltung der Maximalkräfte gemäß EN 16005, Türflügelgewicht bis zu 2 x 200 kg, Öffnungsgeschwindigkeit bis zu 0,9 m / sek, geprüft bis zu 1,5 Mio Lastwechsel.

L: S: EP: 0,00 Stk PP:

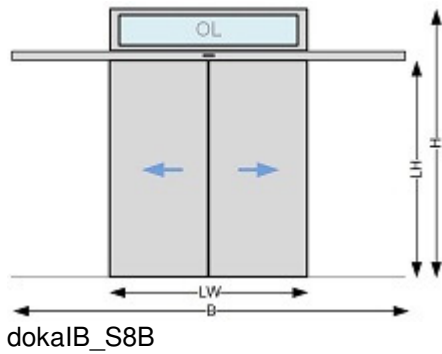

43IB20G Z Autom.Schiebetüranl.Stahl/EI30 1-fl +1xSF _____

einflügelig in feuerhemmender Ausführung mit einem feststehenden Seitenfeld (1 x SF), Kämpferkonstruktion: Durchgangsmontage mit Seitenteilen und Tragprofil.

Abmessungen:

- Gesamtbreite B (mm): _____

Technische Eigenschaften:

- Beanspruchungsklasse (A, B, C, D): _____
- Türblattdicke: _____ mm
- Klimakategorie (a, b, c): _____
- Sonstige Anforderungen bzw. Leitprodukt: _____

Oberfläche (beidseitig) Türblatt (z.B. verzinkt, grundiert, Edelstahl, Farbe: lackiert/beschichtet): _____

Seitenfeld:

- Ausführung/Glasart: _____
- Feuerschutz: _____

zB. mit Antrieb ES PRO von dormakaba oder Gleichwertiges.

Angebotenes Erzeugnis:(.....)

Kriterien der Gleichwertigkeit: Antrieb mit dynamischer Kraftbegrenzung zur Einhaltung der Maximalkräfte gemäß EN 16005, Türflügelgewicht bis zu 250 kg, Öffnungsgeschwindigkeit bis zu 0,9 m / sek, geprüft bis zu 1,5 Mio Lastwechsel.

L: S: EP: 0,00 Stk PP:

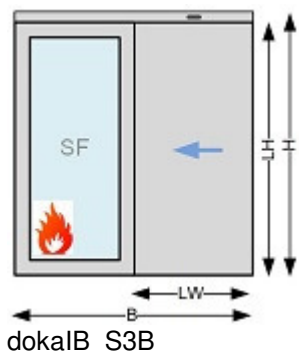

43IB20H Z Autom.Schiebetüranl.Stahl/EI30 2-fl +2xSF _____

zweiflügelig in feuerhemmender Ausführung mit zwei feststehenden Seitenfeldern (2 x SF), Kämpferkonstruktion: Durchgangsmontage mit Seitenteilen und Tragprofil.

Abmessungen:

- Gesamtbreite B (mm): _____

Technische Eigenschaften:

- Beanspruchungsklasse (A, B, C, D): _____
- Türblattdicke: _____ mm
- Klimakategorie (a, b, c): _____
- Sonstige Anforderungen bzw. Leitprodukt: _____

Oberfläche (beidseitig) Türblatt (z.B. verzinkt, grundiert, Edelstahl, Farbe: lackiert/beschichtet): _____

Seitenfeld:

- Ausführung/Glasart: _____
- Feuerschutz: _____

zB. mit Antrieb ES PRO von dormakaba oder Gleichwertiges.

Angebotenes Erzeugnis:(.....)

Kriterien der Gleichwertigkeit: Antrieb mit dynamischer Kraftbegrenzung zur Einhaltung der Maximalkräfte gemäß EN 16005, Türflügelgewicht bis zu 2 x 200 kg, Öffnungsgeschwindigkeit bis zu 0,9 m / sek, geprüft bis zu 1,5 Mio Lastwechsel.

L: S: EP: 0,00 Stk PP:

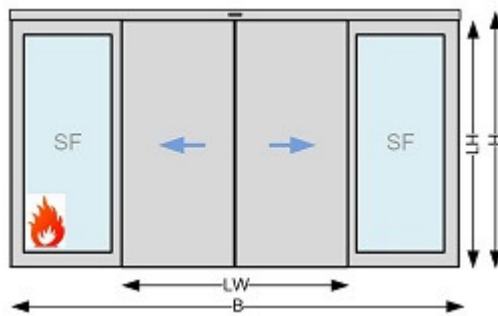

dokaIB_S6B

43IB20J Z Autom.Schiebetüranl.Stahl/EI30 1-fl +1xSF+OL_____

einflügelig in feuerhemmender Ausführung mit einem feststehenden Seitenfeld (1 x SF) und Oberlicht (OL), Kämpferkonstruktion: Durchgangsmontage mit Seitenteilen, Oberlicht und Tragprofil.

Abmessungen:

- Gesamtbreite B (mm): _____
- Gesamthöhe H (mm): _____

Technische Eigenschaften:

- Beanspruchungsklasse (A, B, C, D): _____
- Türblattdicke: _____ mm
- Klimakategorie (a, b, c): _____
- Sonstige Anforderungen bzw. Leitprodukt: _____

Oberfläche (beidseitig) Türblatt (z.B. verzinkt, grundiert, Edelstahl, Farbe: lackiert/beschichtet): _____

Oberlicht/Seitenfeld:

- Ausführung/Glasart: _____
- Feuerschutz: _____

zB. mit Antrieb ES PRO von dormakaba oder Gleichwertiges.

Angebotenes Erzeugnis:(.....)

Kriterien der Gleichwertigkeit: Antrieb mit dynamischer Kraftbegrenzung zur Einhaltung der Maximalkräfte gemäß EN 16005, Türflügelgewicht bis zu 250 kg, Öffnungsgeschwindigkeit bis zu 0,9 m / sek, geprüft bis zu 1,5 Mio Lastwechsel.

L: S: EP: 0,00 Stk PP:

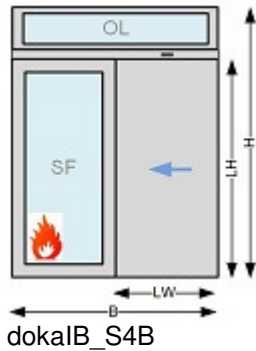

43IB20K Z Autom.Schiebetüranl.Stahl/EI30 2-fl +2xSF+OL_____

zweiflügelig in feuerhemmender Ausführung mit zwei feststehenden Seitenfeldern (2 x SF) und Oberlicht (OL), Kämpferkonstruktion: Durchgangsmontage mit Seitenteilen, Oberlicht und Tragprofil.

Abmessungen:

- Gesamtbreite B (mm): _____
- Gesamthöhe H (mm): _____

Technische Eigenschaften:

- Beanspruchungsklasse (A, B, C, D): _____
- Türblattdicke: _____ mm
- Klimakategorie (a, b, c): _____
- Sonstige Anforderungen bzw. Leitprodukt: _____

Oberfläche (beidseitig) Türblatt (z.B. verzinkt, grundiert, Edelstahl, Farbe: lackiert/beschichtet): _____

Oberlicht/Seitenfeld:

- Ausführung/Glasart: _____
- Feuerschutz: _____

zB. mit Antrieb ES PRO von dormakaba oder Gleichwertiges.

Angebotenes Erzeugnis:(.....)

Kriterien der Gleichwertigkeit: Antrieb mit dynamischer Kraftbegrenzung zur Einhaltung der Maximalkräfte gemäß EN 16005, Türflügelgewicht bis zu 2 x 200 kg, Öffnungsgeschwindigkeit bis zu 0,9 m / sek, geprüft bis zu 1,5 Mio Lastwechsel.

L: S: EP: 0,00 Stk PP:

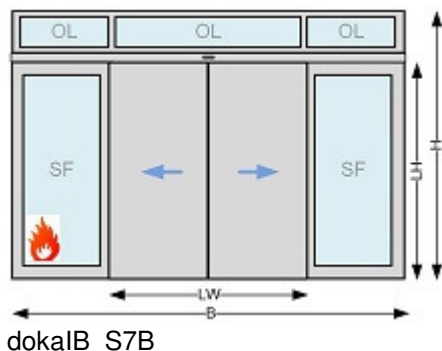

43IB30 **Z Automatische Brandschutz-Schiebetüranlage mit Türblatt aus verglasten Rohrrahmenprofilen aus Stahl in feuerhemmender Ausführung (Autom.Schiebetüranl.Rohrr.Stahl/EI30)** mit besonders geräuscharmer Antriebsmotor ohne Getriebe, Geprüfte Lebensdauer 1,5 Mio. Prüfzyklen über die Anforderungen gemäss EN 16005 hinaus, Akkupaket und USV-Anlage für Funktion stromlos schliessend bzw. für einen Not-Betrieb (zB. IBS-Brandschutzzertifikat der Eignung), Verdrahtung von Zubehörkomponenten über CAN-Bus möglich, Möglichkeit zur Bedienung der Türfunktionen und Health Check-Funktion zur Überprüfung des Türzustandes per Smart Phone oder Tablet (Az), Modularer Aufbau in zwei Gewichtsklassen, Antriebssteuerung mit Sicherheitssoftware zur statischen und dynamischen Kraftüberwachung der Flügelbewegung während Öffnungs- und Schliessfahrt, Automatische Anpassung der Offenhaltezeit an die aktuelle Begehrfrequenz der Türanlage, Automatische Anpassung der Fahrparameter in Teiloffen, Störungsschliess- und Störungsverriegelungsfunktion im Falle einer Anlagenstörung, Antrieb mit akustisch entkoppelter und austauschbarer Laufschiene und verschleissfester Spezialoberfläche, Laufrollen aus Spezialkunststoff, Gegenrollen als Entgleisungsschutz, Antistatik-Bürsten an den Türflügeln / Laufwagen, Montageplatte mit vorgefertigten Befestigungslöchern und Gewindebohrungen, Einstellbare Offenhaltezeit 0 bis 180 Sekunden, Separat wählbare Offenhaltezeit bei Nacht-Bankimpuls, Antriebstiefe 180 mm inklusive Verkleidung, Überwachung des Durchgangsbereichs durch Infrarot-Lichtvorhänge unmittelbar vor und hinter dem Türflügel, Programmschalter zur Auswahl von 5 Betriebsarten Aus, Automatik, Teiloffen, Ausgang, Dauerauf, weitere Funktionsprogramme: Schleusensteuerung, Totmannschaltung, Nacht-Bank-Öffnung, Apothekeverriegelung (teiloffen verriegelt), Feuerwehrschtaltung, Panikschliessen, Störungsentriegeln, Störungsverriegeln, Türzustandsmeldung AUF / ZU / VERRIEGELT, Klingelkontakt (richtungserkennend), Internes Funktionsmodul mit 4 wählbaren Funktionen, Hinderniserkennung mit Reversierfunktion in Zu-Richtung, Hinderniserkennung in Auf-Richtung, Protokollierung von Öffnungszyklen und Antriebszustand, Einstellbare Fahrdynamikkurven mit Geschwindigkeit, Beschleunigungskurven und Bremskurven, einstellbare permanente Zuhaltkraft in Zu-Position, einstellbare Türkraft für den Ent- und Verriegelvorgang, Energiesparmodus (powersafe) in Programmschalterposition Aus / Verriegelt, max. Türflügelgewicht: einflügelig 1 x 250 kg, max. Türflügelgewicht: zweiflügelig 2 x 200 kg, Öffnungsgeschwindigkeit: einstellbar bis zu 0,9 m / sek. Die Lichte Durchgangsbreite (LW) und Durchgangshöhe (LH) ist im Positionsstichwort in cm angegeben.

Farbe der sichtbaren Bestandteile: Aluminium eloxiert E6/C0 (silberfarbig) bzw. in eigener Position beschrieben (Az)

Wandanschluss/Zarge: Labyrinthanschluss, Labyrinthleisten Sturz- und Öffnungsseitig Lichtvorhang in der Antriebsabdeckung vorbereitet

Bodenführung: Oberflurführung, durchgehende höhenverstellbare Bürstendichtung, Anschlagdichtung an der Hauptschließkante

Verriegelung: elektromechanische Zahnriemenverriegelung mit mechanischer Handentriegelung

Programmschalter: externer elektronischer Programmschalter, 5-stellig, abschließbar über Codierung oder optional zusätzlichen Schlüsseltaster, Einbau (uP), Folientastatur

Bodenführung: Oberflurführung, durchgehende höhenverstellbare Bürstendichtung, Anschlagdichtung an der Hauptschließkante

Brandmeldeanlage: Anschlüsse vorbereitet

Sonstige Impulsgeber (z.B. Taster, MagicSwitch, Fußtaster,...) in eigener Position beschrieben

43IB30A **Z Autom.Schiebetüran.Rohrr.Stahl/EI30 1-fl _____**

einflügelig in feuerhemmender Ausführung, Kämpferkonstruktion: Wand- bzw. Sturzmontage mit Fahrflügel ohne Seitenteil.

Technische Eigenschaften:

- Sonstige Anforderungen bzw. Leitprodukt: _____

Füllungen:

- Glasart (z.B. ESG, VSG): _____
- Paneel: _____

zB. mit Antrieb ES PRO von dormakaba oder Gleichwertiges.

Angebotenes Erzeugnis:(.....)

Kriterien der Gleichwertigkeit: Antrieb mit dynamischer Kraftbegrenzung zur Einhaltung der Maximalkräfte gemäß EN 16005, Türflügelgewicht bis zu 250 kg, Öffnungsgeschwindigkeit bis zu 0,9 m / sek, geprüft bis zu 1,5 Mio Lastwechsel.

L: S: EP: 0,00 Stk PP:

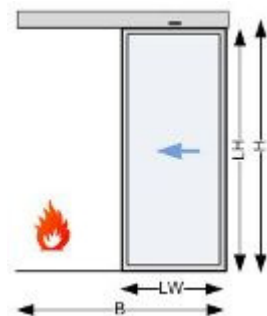

dokaIB stbr1A

43IB30B Z Autom.Schiebetüran.Rohrr.Stahl/EI30 2-fl_____

zweiflügelig in feuerhemmender Ausführung, Kämpferkonstruktion: Wand- bzw. Sturzmontage mit Fahrflügel ohne Seitenteil.

Technische Eigenschaften:

- Sonstige Anforderungen bzw. Leitprodukt: _____

Füllungen:

- Glasart (z.B. ESG, VSG): _____
- Paneel: _____

zB. mit Antrieb ES PRO von dormakaba oder Gleichwertiges.

Angebotenes Erzeugnis:(.....)

Kriterien der Gleichwertigkeit: Antrieb mit dynamischer Kraftbegrenzung zur Einhaltung der Maximalkräfte gemäß EN 16005, Türflügelgewicht bis zu 2 x 200 kg, Öffnungsgeschwindigkeit bis zu 0,9 m / sek, geprüft bis zu 1,5 Mio Lastwechsel.

L: S: EP: 0,00 Stk PP:

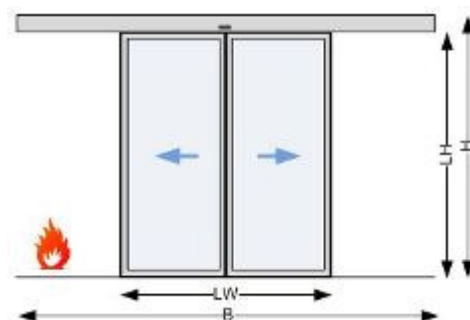

dokaIB stbr3

43IB30D Z Autom.Schiebetüran.Rohrr.Stahl/EI30 1-fl +OL_____

einflügelig in feuerhemmender Ausführung mit Oberlicht (OL), Kämpferkonstruktion: Durchgangsmontage, freitragend mit Antrieb und Steuerung.

Technische Eigenschaften:

- Sonstige Anforderungen bzw. Leitprodukt: _____

Füllungen:

- Glasart (z.B. ESG, VSG): _____
- Paneel: _____

Oberlicht:

- Ausführung/Glasart: _____
- Feuerschutz: _____

zB. mit Antrieb ES PRO von dormakaba oder Gleichwertiges.

Angebotenes Erzeugnis:(.....)

Kriterien der Gleichwertigkeit: Antrieb mit dynamischer Kraftbegrenzung zur Einhaltung der Maximalkräfte gemäß EN 16005, Türflügelgewicht bis zu 250 kg, Öffnungsgeschwindigkeit bis zu 0,9 m / sek, geprüft bis zu 1,5 Mio Lastwechsel.

L: S: EP: 0,00 Stk PP:

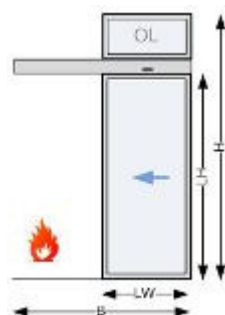

dokaIB stbrOL1A

43IB30E Z Autom.Schiebetüran.Rohrr.Stahl/EI30 2-fl +OL_____

zweiflügelig in feuerhemmender Ausführung mit Oberlicht (OL), Kämpferkonstruktion: Durchgangsmontage, freitragend mit Antrieb und Steuerung.

Technische Eigenschaften:

- Sonstige Anforderungen bzw. Leitprodukt: _____

Füllungen:

- Glasart (z.B. ESG, VSG): _____
- Paneel: _____

Oberlicht:

- Ausführung/Glasart: _____
- Feuerschutz: _____

zB. mit Antrieb ES PRO von dormakaba oder Gleichwertiges.

Angebotenes Erzeugnis:(.....)

Kriterien der Gleichwertigkeit: Antrieb mit dynamischer Kraftbegrenzung zur Einhaltung der Maximalkräfte gemäß EN 16005, Türflügelgewicht bis zu 2 x 200 kg, Öffnungsgeschwindigkeit bis zu 0,9 m / sek, geprüft bis zu 1,5 Mio Lastwechsel.

L: S: EP: 0,00 Stk PP:

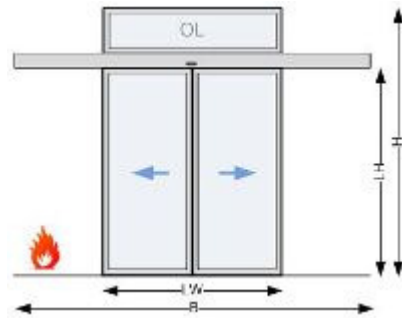

dokaIB stbrOL3A

43IB30G Z Autom.Schiebetüran.Rohrr.Stahl/EI30 1-fl +1xSF _____

einflügelig in feuerhemmender Ausführung mit einem feststehenden Seitenfeld (1 x SF), Kämpferkonstruktion: Durchgangsmontage mit Seitenteilen und Tragprofil.

Technische Eigenschaften:

- Sonstige Anforderungen bzw. Leitprodukt: _____

Füllungen:

- Glasart (z.B. ESG, VSG): _____
- Paneel: _____

Seitenfeld:

- Ausführung/Glasart: _____
- Feuerschutz: _____

zB. mit Antrieb ES PRO von dormakaba oder Gleichwertiges.

Angebotenes Erzeugnis:(.....)

Kriterien der Gleichwertigkeit: Antrieb mit dynamischer Kraftbegrenzung zur Einhaltung der Maximalkräfte gemäß EN 16005, Türflügelgewicht bis zu 250 kg, Öffnungsgeschwindigkeit bis zu 0,9 m / sek, geprüft bis zu 1,5 Mio Lastwechsel.

L: S: EP: 0,00 Stk PP:

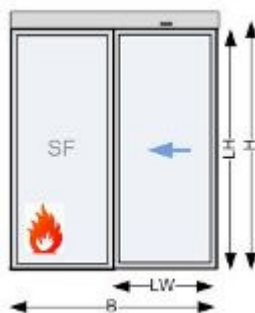

dokaIB stbrSF1A

43IB30H Z Autom.Schiebetüran.Rohrr.Stahl/EI30 2-fl +2xSF _____

zweiflügelig in feuerhemmender Ausführung mit zwei feststehenden Seitenfeldern (2 x SF), Kämpferkonstruktion: Durchgangsmontage mit Seitenteilen und Tragprofil.

Technische Eigenschaften:

- Sonstige Anforderungen bzw. Leitprodukt: _____

Füllungen:

- Glasart (z.B. ESG, VSG): _____
- Paneel: _____

Seitenfeld:

- Ausführung/Glasart: _____
- Feuerschutz: _____

zB. mit Antrieb ES PRO von dormakaba oder Gleichwertiges.

Angebotenes Erzeugnis:(.....)

Kriterien der Gleichwertigkeit: Antrieb mit dynamischer Kraftbegrenzung zur Einhaltung der Maximalkräfte gemäß EN 16005, Türflügelgewicht bis zu 2 x 200 kg, Öffnungsgeschwindigkeit bis zu 0,9 m / sek, geprüft bis zu 1,5 Mio Lastwechsel.

L: S: EP: 0,00 Stk PP:

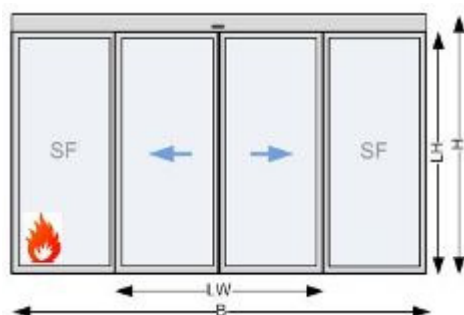

dokaIB stbrSF3

43IB30J Z Autom.Schiebetüran.Rohrr.Stahl/EI30 1-fl +1xSF+OL_____

einflügelig in feuerhemmender Ausführung mit einem feststehenden Seitenfeld (1 x SF) und Oberlicht (OL), Kämpferkonstruktion: Durchgangsmontage mit Seitenteilen, Oberlicht und Tragprofil.

Abmessungen:

- Gesamtbreite B (mm): _____
- Gesamthöhe H (mm): _____

Technische Eigenschaften:

- Sonstige Anforderungen bzw. Leitprodukt: _____

Füllungen:

- Glasart (z.B. ESG, VSG): _____
- Paneel: _____

Oberlicht/Seitenfeld:

- Ausführung/Glasart: _____
- Feuerschutz: _____

zB. mit Antrieb ES PRO von dormakaba oder Gleichwertiges.

Angebotenes Erzeugnis:(.....)

Kriterien der Gleichwertigkeit: Antrieb mit dynamischer Kraftbegrenzung zur Einhaltung der Maximalkräfte gemäß EN 16005, Türflügelgewicht bis zu 250 kg, Öffnungsgeschwindigkeit bis zu 0,9 m / sek, geprüft bis zu 1,5 Mio Lastwechsel.

L: S: EP: 0,00 Stk PP:

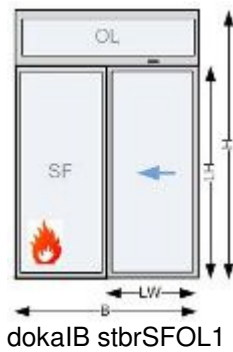

43IB30K Z Autom.Schiebetüran.Rohrr.Stahl/EI30 2-fl +2xSF+OL_____

zweiflügelig in feuerhemmender Ausführung mit zwei feststehenden Seitenfeldern (2 x SF) und Oberlicht (OL), Kämpferkonstruktion: Durchgangsmontage mit Seitenteilen, Oberlicht und Tragprofil.

Abmessungen:

- Gesamtbreite B (mm): _____
- Gesamthöhe H (mm): _____

Technische Eigenschaften:

- Sonstige Anforderungen bzw. Leitprodukt: _____

Füllungen:

- Glasart (z.B. ESG, VSG): _____
- Paneel: _____

Oberlicht/Seitenfeld:

- Ausführung/Glasart: _____

zB. mit Antrieb ES PRO von dormakaba oder Gleichwertiges.

Angebotenes Erzeugnis:(.....)

Kriterien der Gleichwertigkeit: Antrieb mit dynamischer Kraftbegrenzung zur Einhaltung der Maximalkräfte gemäß EN 16005, Türflügelgewicht bis zu 2 x 200 kg, Öffnungsgeschwindigkeit bis zu 0,9 m / sek, geprüft bis zu 1,5 Mio Lastwechsel.

L: S: EP: 0,00 Stk PP:

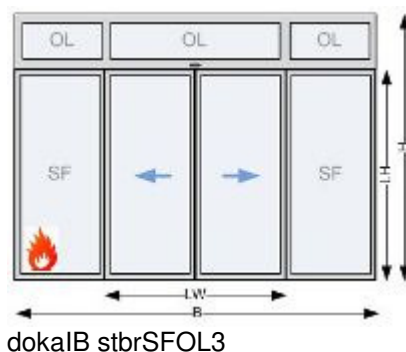

43IB35 Z Aufzählung (Az) auf feuerhemmende Automatische Schiebetüranlagen (Autom.Schiebetüranl. EI30) mit integrierter Flucht- oder Paniktür und integriertem Gleitschienentürschließer (z.B. ITS 96 von dormakaba oder Gleichwertiges)

Im Positionsstichwort angegeben ist die Anzahl der Türflügel:

- 1 flügelig (1-fl)
- 2 flügelig (2-fl)

- 43IB35A** Z **Az Autom.Schiebetüranl.El30 f.Break-Out-Funktion 1-fl EN179**
für Break-Out-Funktion Fluchttür EN 179 (Drücker).

L: S: EP: 0,00 Stk PP:
- 43IB35B** Z **Az Autom.Schiebetüranl.El30 f.Break-Out-Funktion 2-fl EN179**
für Break-Out-Funktion Fluchttür EN 179 (Drücker).

L: S: EP: 0,00 Stk PP:
- 43IB35C** Z **Az Autom.Schiebetüranl.El30 f.Break-Out-Funktion 1-fl EN1125**
für Break-Out-Funktion Paniktür EN 1125 (Panikstange oder Pushbar).

L: S: EP: 0,00 Stk PP:
- 43IB35D** Z **Az Autom.Schiebetüranl.El30 f.Break-Out-Funktion 2-fl EN1125**
für Break-Out-Funktion Paniktür EN 1125 (Panikstange oder Pushbar).

L: S: EP: 0,00 Stk PP:
- 43IB35E** Z **Az Autom.Schiebetüranl.El30 f.Break-In-Funktion 1-fl EN179**
für Break-In-Funktion Fluchttür EN 179 (Drücker).

L: S: EP: 0,00 Stk PP:
- 43IB35F** Z **Az Autom.Schiebetüranl.El30 f.Break-In-Funktion 2-fl EN179**
für Break-In-Funktion Fluchttür EN 179 (Drücker).

L: S: EP: 0,00 Stk PP:
- 43IB40** Z **Automatische Brandschutz-Schiebetüranlage mit Türblatt aus verglasten
Rohrrahmenprofilen aus Aluminium in feuerhemmender Ausführung**
(Autom.Schiebetüranl.Rohrr.Alu/El30) mit besonders geräuscharmer Antriebsmotor ohne
Getriebe, Geprüfte Lebensdauer 1,5 Mio. Prüfzyklen über die Anforderungen gemäss EN 16005
hinaus, Akkupaket und USV-Anlage für Funktion stromlos schliessend bzw. für einen Not-Betrieb
(zB. IBS-Brandschutzzertifikat der Eignung), Verdrahtung von Zubehörkomponenten über
CAN-Bus möglich, Möglichkeit zur Bedienung der Türfunktionen und Health Check-Funktion zur
Überprüfung des Türzustandes per Smart Phone oder Tablet (Az), Modularer Antriebsaufbau in
zwei Gewichtsklassen, Antriebssteuerung mit Sicherheitssoftware zur statischen und
dynamischen Kraftüberwachung der Flügelbewegung während Öffnungs- und Schliessfahrt,
Automatische Anpassung der Offenhaltezeit an die aktuelle Begehfrequenz der Türanlage,
Automatische Anpassung der Fahrparameter in Teiloffen, Störungsschliess- und
Störungsverriegelungsfunktion im Falle einer Anlagenstörung, Antrieb mit akustisch entkoppelter
und austauschbarer Laufschiene und verschleissfester Spezialoberfläche, Laufrollen aus
Spezialkunststoff, Gegenrollen als Entgleisungsschutz, Antistatik-Bürsten an den Türflügeln /
Laufwagen, Montageplatte mit vorgefertigten Befestigungslöchern und Gewindebohrungen,

Einstellbare Offenhaltezeit 0 bis 180 Sekunden, Separat wählbare Offenhaltezeit bei Nacht-Bankimpuls, Antriebstiefe 180 mm inklusive Verkleidung, Überwachung des Durchgangsbereichs durch Infrarot-Lichtvorhänge unmittelbar vor und hinter dem Türflügel, Programmschalter zur Auswahl von 5 Betriebsarten Aus, Automatik, Teiloffen, Ausgang, Dauerauf, weitere Funktionsprogramme: Schleusensteuerung, Totmannschaltung, Nacht-Bank-Öffnung, Apothekerverriegelung (teiloffen verriegelt), Feuerwehrschtaltung, Panikschiessen, Störungsentriegeln, Störungsverriegeln, Türzustandsmeldung AUF / ZU / VERRIEGELT, Klingelkontakt (richtungserkennend), Internes Funktionsmodul mit 4 wählbaren Funktionen, Hinderniserkennung mit Reversierfunktion in Zu-Richtung, Hinderniserkennung in Auf-Richtung, Protokollierung von Öffnungszyklen und Antriebszustand, Einstellbare Fahrdynamikkurven mit Geschwindigkeit, Beschleunigungskurven und Bremskurven, einstellbare permanente Zuhaltekraft in Zu-Position, einstellbare Türkraft für den Ent- und Verriegelvorgang, Energiesparmodus (powersafe) in Programmschalterposition Aus / Verriegelt, max. Türflügelgewicht: einflügelig 1 x 250 kg, max. Türflügelgewicht: zweiflügelig 2 x 200 kg, Öffnungsgeschwindigkeit: einstellbar bis zu 0,9 m / sek. Die Lichte Durchgangsbreite (LW) und Durchgangshöhe (LH) ist im Positionsstichwort in cm angegeben.

Farbe der sichtbaren Bestandteile: Aluminium eloxiert E6/C0 (silberfarbig) bzw. in eigener Position beschrieben (Az)

Wandanschluss/Zarge: Labyrinthanschluss, Labyrinthleisten Sturz- und Öffnungsseitig Lichtvorhang in der Antriebsabdeckung vorbereitet

Bodenführung: Oberflurführung, durchgehende höhenverstellbare Bürstendichtung, Anschlagdichtung an der Hauptschließkante

Verriegelung: elektromechanische Zahnriemenverriegelung mit mechanischer Handentriegelung

Programmschalter: externer elektronischer Programmschalter, 5-stellig, abschließbar über Codierung oder optional zusätzlichen Schlüsseltaster, Einbau (uP), Folientastatur

Bodenführung: Oberflurführung, durchgehende höhenverstellbare Bürstendichtung, Anschlagdichtung an der Hauptschließkante

Brandmeldeanlage: Anschlüsse vorbereitet

Sonstige Impulsgeber (z.B. Taster, MagicSwitch, Fußtaster,...) in eigener Position beschrieben

43IB40A Z Autom.Schiebetüran.Rohrr.Alu/EI30 1-fl_____

einflügelig in feuerhemmender Ausführung, Kämpferkonstruktion: Wand- bzw. Sturzmontage mit Fahrflügel ohne Seitenteil.

Technische Eigenschaften:

- Sonstige Anforderungen bzw. Leitprodukt: _____

Füllungen:

- Glasart (z.B. ESG, VSG): _____
- Panel: _____

zB. mit Antrieb ES PRO von dormakaba oder Gleichwertiges.

Angebotenes Erzeugnis:(.....)

Kriterien der Gleichwertigkeit: Antrieb mit dynamischer Kraftbegrenzung zur Einhaltung der Maximalkräfte gemäß EN 16005, Türflügelgewicht bis zu 250 kg, Öffnungsgeschwindigkeit bis zu 0,9 m / sek, geprüft bis zu 1,5 Mio Lastwechsel.

L: S: EP: 0,00 Stk PP:

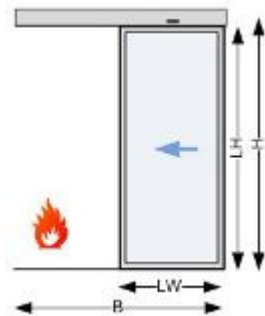

dokaIB stbr1A

43IB40B Z **Autom.Schiebetüran.Rohrr.Alu/EI30 2-fl**_____

zweiflügelig in feuerhemmender Ausführung, Kämpferkonstruktion: Wand- bzw. Sturzmontage mit Fahrflügel ohne Seitenteil.

Technische Eigenschaften:

- Sonstige Anforderungen bzw. Leitprodukt: _____

Füllungen:

- Glasart (z.B. ESG, VSG): _____
- Paneel: _____

zB. mit Antrieb ES PRO von dormakaba oder Gleichwertiges.

Angebotenes Erzeugnis:(.....)

Kriterien der Gleichwertigkeit: Antrieb mit dynamischer Kraftbegrenzung zur Einhaltung der Maximalkräfte gemäß EN16005, Türflügelgewicht bis zu 2 x 200 kg, Öffnungsgeschwindigkeit bis zu 0,9 m / sek, geprüft bis zu 1,5 Mio Lastwechsel.

L: S: EP: 0,00 Stk PP:

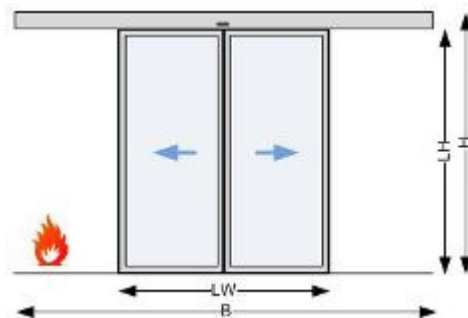

dokaIB stbr3

43IB40D Z **Autom.Schiebetüran.Rohrr.Alu/EI30 1-fl +OL**_____

einflügelig in feuerhemmender Ausführung mit Oberlicht (OL), Kämpferkonstruktion: Durchgangsmontage, freitragend mit Antrieb und Steuerung.

Technische Eigenschaften:

- Sonstige Anforderungen bzw. Leitprodukt: _____

Füllungen:

- Glasart (z.B. ESG, VSG): _____
- Paneel: _____

Oberlicht:

- Ausführung/Glasart: _____
- Feuerschutz: _____

zB. mit Antrieb ES PRO von dormakaba oder Gleichwertiges.

Angebotenes Erzeugnis:(.....)

Kriterien der Gleichwertigkeit: Antrieb mit dynamischer Kraftbegrenzung zur Einhaltung der Maximalkräfte gemäß EN 16005, Türflügelgewicht bis zu 250 kg, Öffnungsgeschwindigkeit bis zu 0,9 m / sek, geprüft bis zu 1,5 Mio Lastwechsel.

L: S: EP: 0,00 Stk PP:

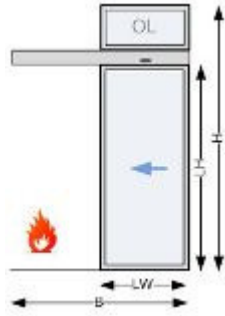

dokaIB stbrOL1A

43IB40E Z Autom.Schiebetüren.Rohrr.Alu/EI30 2-fl +OL _____

zweiflügelig in feuerhemmender Ausführung mit Oberlicht (OL), Kämpferkonstruktion: Durchgangsmontage, freitragend mit Antrieb und Steuerung.

Technische Eigenschaften:

- Sonstige Anforderungen bzw. Leitprodukt: _____

Füllungen:

- Glasart (z.B. ESG, VSG): _____
- Paneel: _____

Oberlicht:

- Ausführung/Glasart: _____
- Feuerschutz: _____

zB. mit Antrieb ES PRO von dormakaba oder Gleichwertiges.

Angebotenes Erzeugnis:(.....)

Kriterien der Gleichwertigkeit: Antrieb mit dynamischer Kraftbegrenzung zur Einhaltung der Maximalkräfte gemäß EN 16005, Türflügelgewicht bis zu 2 x 200 kg, Öffnungsgeschwindigkeit bis zu 0,9 m / sek, geprüft bis zu 1,5 Mio Lastwechsel.

L: S: EP: 0,00 Stk PP:

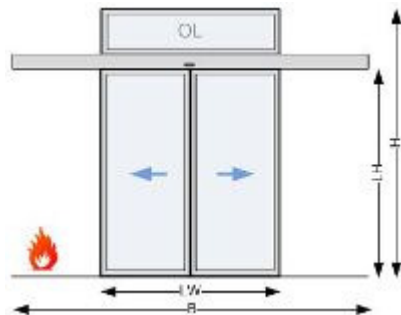

dokaIB stbrOL3A

43IB40G Z Autom.Schiebetüran.Rohrr.Alu/EI30 1-fl +1xSF _____

einflügelig in feuerhemmender Ausführung mit einem feststehenden Seitenfeld (1 x SF),
Kämpferkonstruktion: Durchgangsmontage mit Seitenteilen und Tragprofil.

Technische Eigenschaften:

- Sonstige Anforderungen bzw. Leitprodukt: _____

Füllungen:

- Glasart (z.B. ESG, VSG): _____
- Paneel: _____

Seitenfeld:

- Ausführung/Glasart: _____
- Feuerschutz: _____

zB. mit Antrieb ES PRO von dormakaba oder Gleichwertiges.

Angebotenes Erzeugnis:(.....)

Kriterien der Gleichwertigkeit: Antrieb mit dynamischer Kraftbegrenzung zur Einhaltung der
Maximalkräfte gemäß EN 16005, Türflügelgewicht bis zu 250 kg, Öffnungsgeschwindigkeit bis zu
0,9 m / sek, geprüft bis zu 1,5 Mio Lastwechsel.

L: S: EP: 0,00 Stk PP:

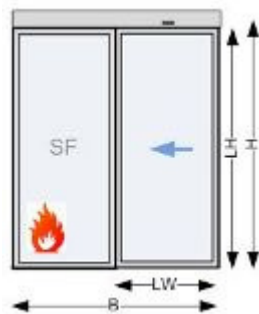

dokaIB stbrSF1A

43IB40H Z Autom.Schiebetüran.Rohrr.Alu/EI30 2-fl +2xSF _____

zweiflügelig in feuerhemmender Ausführung mit zwei feststehenden Seitenfeldern (2 x SF),
Kämpferkonstruktion: Durchgangsmontage mit Seitenteilen und Tragprofil.

Technische Eigenschaften:

- Sonstige Anforderungen bzw. Leitprodukt: _____

Füllungen:

- Glasart (z.B. ESG, VSG): _____
- Paneel: _____

Seitenfeld:

- Ausführung/Glasart: _____
- Feuerschutz: _____

zB. mit Antrieb ES PRO von dormakaba oder Gleichwertiges.

Angebotenes Erzeugnis:(.....)

Kriterien der Gleichwertigkeit: Antrieb mit dynamischer Kraftbegrenzung zur Einhaltung der
Maximalkräfte gemäß EN 16005, Türflügelgewicht bis zu 2 x 200 kg, Öffnungsgeschwindigkeit bis
zu 0,9 m / sek, geprüft bis zu 1,5 Mio Lastwechsel.

L: S: EP: 0,00 Stk PP:

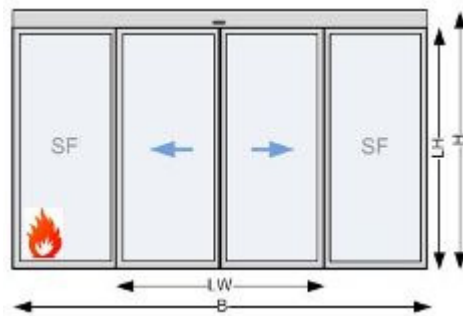

dokaIB stbrSF3

43IB40J Z **Autom.Schiebetüran.Rohrr.Alu/EI30 1-fl +1xSF+OL_____**

einflügelig in feuerhemmender Ausführung mit einem feststehenden Seitenfeld (1 x SF) und Oberlicht (OL), Kämpferkonstruktion: Durchgangsmontage mit Seitenteilen, Oberlicht und Tragprofil.

Abmessungen:

- Gesamtbreite B (mm): _____
- Gesamthöhe H (mm): _____

Technische Eigenschaften:

- Sonstige Anforderungen bzw. Leitprodukt: _____

Füllungen:

- Glasart (z.B. ESG, VSG): _____
- Paneel: _____

Oberlicht/Seitenfeld:

- Ausführung/Glasart: _____
- Feuerschutz: _____

zB. mit Antrieb ES PRO von dormakaba oder Gleichwertiges.

Angebotenes Erzeugnis:(.....)

Kriterien der Gleichwertigkeit: Antrieb mit dynamischer Kraftbegrenzung zur Einhaltung der Maximalkräfte gemäß EN 16005, Türflügelgewicht bis zu 250 kg, Öffnungsgeschwindigkeit bis zu 0,9 m / sek, geprüft bis zu 1,5 Mio Lastwechsel.

L: S: EP: 0,00 Stk PP:

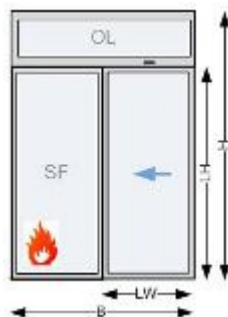

dokaIB stbrSFOL1

43IB40K Z **Autom.Schiebetüran.Rohrr.Alu/EI30 2-fl +2xSF+OL_____**

zweiflügelig in feuerhemmender Ausführung mit zwei feststehenden Seitenfeldern (2 x SF) und Oberlicht (OL), Kämpferkonstruktion: Durchgangsmontage mit Seitenteilen, Oberlicht und Tragprofil.

Abmessungen:

- Gesamtbreite B (mm):
- Gesamthöhe H (mm):

Technische Eigenschaften:

- Sonstige Anforderungen bzw. Leitprodukt:

Füllungen:

- Glasart (z.B. ESG, VSG):
- Paneel:

Oberlicht/Seitenfeld:

- Ausführung/Glasart:
- Feuerschutz:

zB. mit Antrieb ES PRO von dormakaba oder Gleichwertiges.

Angebotenes Erzeugnis:(.....)

Kriterien der Gleichwertigkeit: Antrieb mit dynamischer Kraftbegrenzung zur Einhaltung der Maximalkräfte gemäß EN 16005, Türflügelgewicht bis zu 2 x 200 kg, Öffnungsgeschwindigkeit bis zu 0,9 m / sek, geprüft bis zu 1,5 Mio Lastwechsel.

L: S: EP: 0,00 Stk PP:

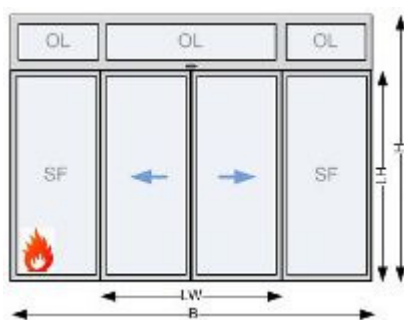

dokaIB stbrSFOL3

43IB68 Z Aufzahlung (Az) auf feuerhemmende Automatische Schiebetüranlagen.

43IB68B Z **Az Autom.Schiebetüranl.EI30 f.runde Lichtöffnung**

für runde Lichtöffnung.

Durchmesser:

L: S: EP: 0,00 Stk PP:

43IB68F Z **Az Autom.Schiebetüranl.EI30 f.eckige Lichtöffnung**

für eckige Lichtöffnung.

Höhe (mm):

Breite (mm):

L: S: EP: 0,00 Stk PP:

43IB69 Z Aufzahlung auf feuerhemmende Automatische Schiebetüranlagen (1 VE = 1 komplette Schiebetüranlage)

- 43IB69A** Z **Az Autom.Schiebetüranl.El30 f.Schutzflügel**
für Nebenkantenabsicherung durch Schutzflügel zur Absicherung vor dem Fahrflügel aus ESG-Glas.

L: S: EP: 0,00 VE PP:
- 43IB69E** Z **Az Autom.Schiebetüranl.El30 f.Deckenrahmen mit Radarmelder**
für deckenbündigen Zwischendeckeneinbau mit abnehmbarer Antriebsverkleidung und Kombi-Radarmelder in der Verkleidung integriert.

L: S: EP: 0,00 Stk PP:
- 43IB70** Z Aufzahlung (Az) auf feuerhemmende Automatische Schiebetüranlagen.
- 43IB70M** Z **Az Autom.Schiebetüranl.El30 f.Interface DCW-Bus**
für Interface DCW. Durch die DCW-Bustechnologie kann auch durch Angriff und Manipulation des Kabels keine Türöffnung ausgelöst werden. Alle Bus-Teilnehmer werden einfach über den 4-Draht Bus miteinander verbunden. Im Falle einer Vernetzung von Antrieben über die Türmanagementsoftware werden die DCW-Komponenten auch visualisiert.

L: S: EP: 0,00 Stk PP:
- 43IB70N** Z **Az Autom.Schiebetüranl.El30 f.Interface LAN-Ethernet**
für Interface LAN. Die Antriebe lassen sich über die LAN-Schnittstelle in Verbindung mit Türmanagementsoftware visualisieren (Betriebs- und Bewegungszustände), fernsteuern und vollständig parametrieren. Das Modul wird im Antrieb montiert. Die Verbindung wird über ein Sicherheitsnetzwerk (Ethernet) erfolgen.
Über einen OPC-Server können alle über LAN vernetzte Türen in bestehende Gebäudemanagementsysteme (zB. Siemens, Honeywell, PKE, Schrack, Kapsch,...) eingebunden werden.

L: S: EP: 0,00 Stk PP:
- 43IB70O** Z **Az Autom.Schiebetüranl.El30 f.Interface LON-Bus**
für Interface LON. Die Antriebe lassen sich über die LON-Schnittstelle in Verbindung mit Türmanagementsoftware visualisieren (Betriebs- und Bewegungszustände), fernsteuern und vollständig parametrieren. Das Modul wird im Antrieb montiert. Die Vernetzung erfolgt über einen 2-Draht LON-Bus. Die Ausdehnung und Anzahl der Bus Teilnehmer kann mit entsprechender Hardware wie Repeatern und Routern beliebig erweitert werden.

L: S: EP: 0,00 Stk PP:

43IB70P Z Az Autom.Schiebetüranl.El30 f.Interface EIB/KNX-Bus

für Interface EIB/KNX. Die Antriebe lassen sich über die EIB/KNX-Schnittstelle in Verbindung mit Türmanagementsoftware visualisieren (Betriebs- und Bewegungszustände), fernsteuern und vollständig parametrieren. Das Modul wird im Antrieb montiert. Die Vernetzung erfolgt über einen 2-Draht EIB/KNX-Bus.

L: S: EP: 0,00 Stk PP:

43IB75 Z Aufzahlung (Az) auf feuerhemmende Automatische Schiebetüranlagen.

43IB75C Z Az Autom.Schiebetüranl.El30 f.Farbe n.Wahl AG

für RAL-Farbe der Leichtmetallteile nach Wahl des AG.

L: S: EP: 0,00 Stk PP:

43IB75D Z Az Autom.Schiebetüranl.El30 f.Farbe_____

für Oberfläche/Farbe (zB. RAL, NCS, eloxal, Tiger coating,...).

L: S: EP: 0,00 Stk PP:

43IB80 Z Aufzahlung (Az) auf feuerhemmende Automatische Schiebetüranlagen

43IB80G Z Az Autom.Schiebetüranl.El30 f.Sonderfarbe n.Wahl AG

für Sonderfarbe abweichend von RAL der Leichtmetallteile nach Wahl des AG.

L: S: EP: 0,00 Stk PP:

43IC Z Automat.Schiebetüranlagenanl. MAGNEO (dormakaba)

Version: 2024-08

Im Folgenden ist das Liefern und Montieren bzw. der Einbau von wartungsarmen Automatischen Schiebetüranlagen auf Basis der Magnetschwebetechnologie (kurz Magneo) als Elemente für einen beweglichen Raumabschluss beschrieben.

Die Verantwortung für die ordnungsgemäße Zusammenstellung verschiedener Elemente und Montage unterliegt dem Auftragnehmer. Für diesen Fall unterliegen Türblatthersteller, Türtechnikhersteller und eventuell beteiligte Händler der Informationspflicht.

1. Ausführung:

Wenn in den Positionsbeschreibungen nicht gesondert angegeben, kommen folgende Materialien zur Anwendung:

Verglasung:

Einfach- und Isolierverglasungen lt. Positionstext bzw. Aufzahlungsposition (ISO, ESG, VSG, Sonderglas n.Angabe). Alle zur Verwendung kommenden Gläser müssen hinsichtlich Glasart, Glasdimensionen usw. den statischen Erfordernissen der jeweiligen Anlagen, allen behördlichen Vorschriften, insbesondere den Vorgaben der OIB-Richtlinien und den Angaben der jeweils betreffenden Normen sowie den Vorschriften des Herstellers entsprechen.

In den Positionsbeschreibungen angeführten Glasdimensionen verstehen sich als Richtwerte. Für die endgültige Dimensionierung nach den o.g. Vorgaben ist der AN verantwortlich und in die Einheitspreise mit einzukalkulieren (Erstellung der Glasstatik). Alle sichtbaren Glaskanten sind fein geschliffen und poliert.

Sichtbare Leichtmetallteile:

Alle sichtbaren Metallteile sind, wenn nicht in Aufzählungspositionen definiert, in RAL-Farbe nach Wahl des AG auszuführen.

2. Umweltschutz, Nachhaltigkeit, Ökologie:

Automatisierte Türanlagen müssen nach den Gesichtspunkten des Umweltmanagements, Nachhaltigkeit und Ökologie gefertigt und geprüft sein. Dieses ist anhand einer nationalen oder internationalen Zertifizierung zB. ÖNORM EN ISO 14001 oder vergleichbare akkreditierte Prüfstelle zu belegen. Ebenso ist eine Umwelt-Produktdeklaration EPD nach ISO 14025 bzw. EN 15804 oder vergleichbare akkreditierte Prüfstelle vorzuweisen, die den gesamten ökologischen Lebensweg der Anlagen von der Herstellung, Verpackung, Nutzung, Nachnutzung, Wiederverwendungs-, Rückgewinnungs-, und Recyclingpotential bestätigt.

3. Abnahmeprüfung (TÜV):

Motorkraftbetriebene Türen und Tore müssen gem. § 7 AM-VO vor der ersten Inbetriebnahme einer Abnahmeprüfung durch TÜV, vergleichbare akkreditierte Prüfstelle oder Ziviltechniker unterzogen werden. Die Prüfkosten sind in die Einheitspreise einzukalkulieren.

4. Wartung/Gewährleistung:

Eine regelmäßige Jahreswartung oder technische Überprüfung durch Fachmonteure des Herstellers (kostenpflichtig) ist Grundlage für eine 24-monatige Gewährleistung, welche mit der vorgeschriebenen Abnahmeprüfung beginnt. Der Auftragnehmer übernimmt die fachmännische Sicherheitsüberprüfung lt. "§ 8 AM-VO - Wiederkehrende Prüfung", welche mindestens einmal im Kalenderjahr, jedoch längstens im Abstand von 15 Monaten durchzuführen ist, und die Wartung der Anlagen nach den gesetzlichen Vorgaben, insbesondere deren Sicherheitsvorrichtungen auf einwandfreie Funktion, sowie das Reinigen und Schmieren der Anlagen. Die mit dieser laufenden Wartung verbundenen Kosten einschließlich der hierzu erforderlichen Kleinteile, Schmier-, Reinigungsmittel usw. sind durch den angeführten Pauschalpreis abgegolten. Ein verlängerter Garantiezeitraum ist durch eine eigene Wartungsposition geregelt (zB. Grundwartung, Vollwartung). Leistungen, welche außer dem Bereich der Service- und Wartungsarbeiten fallen, insbesondere das Beheben von Störungen durch unsachgemäße Bedienung oder Vandalismus gehen zu Lasten des Eigentümers, wenn es sich nicht um Garantieleistungen durch optionale Serviceverträge handelt. In diesen Fällen ist der Hersteller bzw. berechnigte Fachfirma berechnigt, die Behebung von Störungen sowie die Lieferung und Montage der für die einwandfreie Funktion der Türanlagen notwendigen Ersatzteile gesondert in Rechnung zu stellen

5. Aufzahlungen/Zubehör/Einbauteile:

Positionen für Aufzahlungen, Zubehör und Einbauteile beschreiben Ergänzungen/Erweiterungen/Varianten zu vorangegangenen Positionen (Leistungen) und werden nur aus dem System oder der Auswahl von Produkten des Herstellers der Grundposition angeboten bzw. ausgeführt.

43IC00 Z Folgende Angaben und Anforderungen an die Art und Weise der Leistungserbringung gelten als vereinbart und sind in die Einheitspreise einkalkuliert.

43IC00A Z Material zu 43.IC n.W.AN

Das Verwenden nachstehend angebotener Materialien (Erzeugnisse) zu den angegebenen Positionen der ULG 43.IC wird vereinbart:

Betrifft Position(en):

Material (Erzeugnis) nach Wahl des Auftragnehmers (AN).

Angeboten: (.....)

43IC00B Z Material zu 43.IC Beispiel AG

Das Verwenden nachstehend angebotener Materialien (Erzeugnisse) zu den angegebenen Positionen der ULG 43.IC wird vereinbart:

Betrifft Position(en):

Beispielhaftes Material (Erzeugnis):

Angeboten ist das beispielhafte oder ein Material (Erzeugnis) gleichwertiger Art.

Kriterien der Gleichwertigkeit:

Angeboten: (.....)

43IC00C Z LV-Beilagen zur ULG43.IC

Beiliegende Unterlagen:
(z.B. Ausführungsdetails, Türliste,...)

43IC00D Z Autom.Schiebetüranl.Magneo Abmessungen, Maßabweichungen

Im Positionsstichwort ist die max. lichte Durchgangsweite der Tür angegeben (zB.: b. 1200 mm). Im Positions-Lückentext ist das Gesamtmaß (Rohbau-Planmaß) und lichten Abmessungen der Tür angegeben (effektive Durchgangslichte). Maßänderungen der als Stück ausgeschriebenen Positionen bis +/- 100 Millimeter der Gesamtausmaße bedingen keine Änderungen der Einheitspreise. Größere Abweichungen werden nach dem Flächenausmaß umgerechnet. Das Aufmaß ist vom Auftragnehmer am Bau zu nehmen.

43IC00G Z Autom.Schiebetüranl.Magneo Funktionsbeschr.Radarsteuerung

Die Radarsteuerung der Automatischen Schiebetüranlage muss folgende Funktionsweise besitzen, um den Anforderungen gerecht zu werden:

Richtungsempfindlichkeit:

Die Richtungsempfindlichkeit senkt die Dauer des Türöffnungszyklus. Dies reduziert den Temperaturverlust des Gebäudes und führt zu Energieeinsparungen. Sie optimiert ebenfalls die "Schleusen"-Funktion.

Infrarotvorhänge:

Mehrere Infrarotspots, verteilt über 2 Vorhänge, vermeiden jeglichen Kontakt von Personen mit den Türen. Ein Mikroprozessor optimiert die Verarbeitung von Informationen aus der Umgebung. Für eine dauerhafte Leistung und Stabilität zu jeder Jahreszeit.

Querverkehrsoptimierung:

Die Querverkehrsoptimierung mit einem hohen Immunitätsfilter und 2 aktiven IR-Vorhängen gewährleistet einen optimalen Betrieb mit viel Fußgängerquerverkehr. Die Tür öffnet sich nur wenn ein Fußgänger sich sowohl im Radarfeld als auch im Infrarotfeld (IR-Vorhänge) befindet. Dadurch kommen ungewünschte Erfassungen nur selten vor.

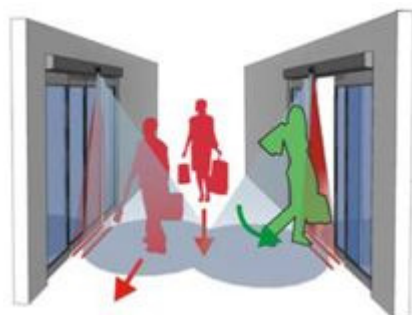

dokaID ixio

43IC00H Z Material zu Autom.Schiebetüranl.Magneo.Holz

Das Verwenden nachstehend angebotener Materialien (Erzeugnisse) zu den angegebenen Positionen der ULG 43.IC wird vereinbart:

Betrifft Position(en):

Beispielhaftes Material (Erzeugnis): , Type:

Holzart/Oberfläche:

Angeboten: (.....)

Angeboten ist das beispielhafte oder ein Material (Erzeugnis) gleichwertiger Art.

43IC00I Z Material zu Autom.Schiebetüranl.Magneo.Stahl

Das Verwenden nachstehend angebotener Materialien (Erzeugnisse) zu den angegebenen Positionen der ULG 43.IC wird vereinbart:

Betrifft Position(en): _____

Beispielhaftes Material (Erzeugnis): _____, Type: _____

Ausführung/Oberfläche: _____

Angeboten: (.....)

Angeboten ist das beispielhafte oder ein Material (Erzeugnis) gleichwertiger Art.

43IC00J Z Material zu Autom.Schiebetüranl.Magneo.Holz f.Einbauelement

Das Verwenden nachstehend angebotener Materialien (Erzeugnisse) zu den angegebenen Positionen der ULG 43.IC wird vereinbart:

Betrifft Position(en): _____

Beispielhaftes Material (Erzeugnis): _____, Type: Schiebetürblatt Sonderausführung für Eclisse Schiebetürkasten

Holzart/Oberfläche: _____

Angeboten: (.....)

Angeboten ist das beispielhafte oder ein Material (Erzeugnis) gleichwertiger Art.

43IC00K Z Material zu Autom.Schiebetüranl.Magneo.Stahl f.Einbauelement

Das Verwenden nachstehend angebotener Materialien (Erzeugnisse) zu den angegebenen Positionen der ULG 43.IC wird vereinbart:

Betrifft Position(en): _____

Beispielhaftes Material (Erzeugnis): _____, Type: Schiebetürblatt Sonderausführung für Eclisse Schiebetürkasten

Ausführung/Oberfläche: _____

Angeboten: (.....)

Angeboten ist das beispielhafte oder ein Material (Erzeugnis) gleichwertiger Art.

43IC10 Z Automatische Schiebetüranlage auf Basis der Magnetschwebetechnologie für Innenräume (Autom.Schiebetüranl.Magneo).

mit wartungsarmen Automatiktürantrieb mit Aluminium Antriebsprofil auf Basis der Magnetschwebetechnologie, für Schiebetüren im Innenbereich (keine Fluchttüren). Antriebseinheit in 3 Antriebsverkleidungslängen mit selbstlernender Mikroprozessorsteuerung, mit elektronisch geregelten Bewegungsabläufen ohne Endschalter, automatischer Reversion, Blockadeerkennung und Türkraftüberwachung, Schließkraftherhöhung in der Endlage, kurzschlussfestes, stabilisiertes Netzteil mit 27 VDC, 700 mA zum Anschluss externer Peripherie. Ausstattung mit zwei Infrarot-Lichtvorhängen und zwei richtungserkennende Radarmeldern. Antrieb mit Mikroprozessorsteuerung, selbstlernend. Bei Netzspannungsausfall kann die Türanlage von Hand geöffnet werden, geringer Energieverbrauch (Energiesparmodus im Stand-by-Betrieb). Standardfunktionen: Aus, Automatic, Dauerauf, Push + Go. Sämtliche Parameter können am Antrieb eingestellt werden. Automatische Umstellung auf Handbetrieb im Falle einer manuellen Schließung. Push + Go (wird die Tür manuell geöffnet, so wird ein automatischer Öffnungsimpuls ausgelöst) Türflügelgewicht: zwischen 20 und 80 kg. Anschluss: 230V, 50/60 Hz, Absicherung: 10 A. Gefertigt nach den Richtlinien für kraftbetätigte Fenster, Türen und Tore, ÖNORM EN 16005 und den UVV und VDE-Vorschriften, jeweils neueste Auflage. Fertigung nach ISO 9000 zertifiziert. Anschluss an 230 V AC, 50 Hz. Umwelt-Produktdeklaration (Environmental Product Declaration, EPD) nach ISO 14025 und EN 15804.

Verglasung: ESG-Sicherheitsglas, klar (ESG) bzw. nach Erfordernis Glasstatik; Glaskennzeichnung nach OIB Richtlinie bzw. ÖNORM B1600 erfolgt durch den Auftraggeber

Verriegelung: ohne Verriegelung bzw. in eigener Position beschrieben (Az)

Programmschalter: externer elektronischer Programmschalter, 5-stellig, abschließbar über Codierung oder optional zusätzlichen Schlüsseltaster, Einbau (uP), Folientastatur

Bodenführung: Oberflurführung

Sonstige Impulsgeber (z.B. Taster, MagicSwitch, Fußtaster,...) in eigener Position beschrieben

43IC10A Z Autom.Schiebetüranl.Magneo.Glas 1-fl b.1100mm punktgehalten

einflügelig mit Edelstahl Punkthaltern.

Abmessungen:

- Gesamthöhe H (LH + 65 mm)
- Durchgangswerte LW (mm):
- Durchgangshöhe LH (max. 3000 mm):

zB. mit Antrieb CS 80 Magneo von dormakaba oder Gleichwertiges.

Angebotenes Erzeugnis:(.....)

Kriterien der Gleichwertigkeit: Abmessungen, Funktionsumfang Manuell, Automatik, Dauerauf, Push & Go

L: S: EP: 0,00 Stk PP:

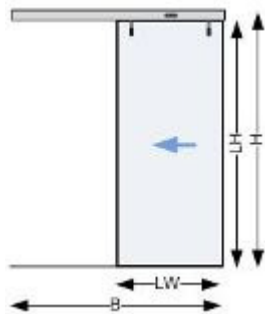

dokaIF STM 1

43IC10B Z Autom.Schiebetüranl.Magneo.Glas 2-fl b.2200mm punktgehalten

zweiflügelig mit Edelstahl Punkthaltern.

Abmessungen:

- Gesamthöhe H (LH+65 mm)
- Durchgangswerte LW (mm):
- Durchgangshöhe LH (max. 3000 mm):

zB. mit Antrieb CS 80 Magneo von dormakaba oder Gleichwertiges.

Angebotenes Erzeugnis:(.....)

Kriterien der Gleichwertigkeit: Abmessungen, Funktionsumfang Manuell, Automatik, Dauerauf, Push&Go

L: S: EP: 0,00 Stk PP:

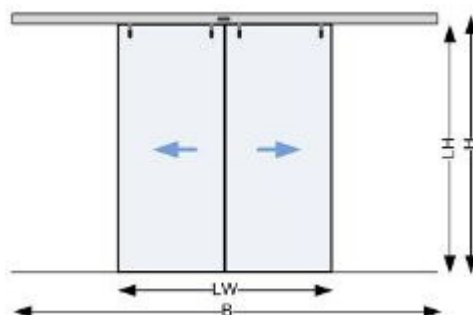

dokaIF STM 3

43IC10G Z Autom.Schiebetüranl.Magneo.Glas 1-fl b.1100mm Klemmschiene

einflügelig mit Glashalteschiene für Ganzglastüren.

Abmessungen:

- Gesamthöhe H (LH + 75 mm)
- Durchgangswerte LW (mm):
- Durchgangshöhe LH (max. 3000 mm):

zB. mit Antrieb CS 80 Magneo von dormakaba oder Gleichwertiges.

Angebotenes Erzeugnis:(.....)

Kriterien der Gleichwertigkeit: Abmessungen, Funktionsumfang Manuell, Automatik, Dauerauf, Push & Go

L: S: EP: 0,00 Stk PP:

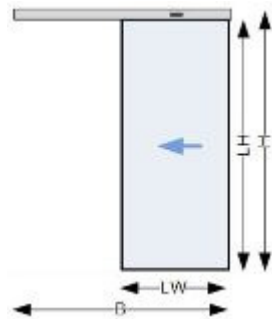

dokaIF STMK1

43IC10H Z Autom.Schiebetüranl.Magneo.Glas 2-fl b.2200mm Klemmschiene

zweiflügelig mit Glashalteschiene für Ganzglastüren.

Abmessungen:

- Gesamthöhe H (LH + 75 mm)
- Durchgangswerte LW (mm):
- Durchgangshöhe LH (max. 3000 mm):

zB. mit Antrieb CS 80 Magneo von dormakaba oder Gleichwertiges.

Angebotenes Erzeugnis:(.....)

Kriterien der Gleichwertigkeit: Abmessungen, Funktionsumfang Manuell, Automatik, Dauerauf, Push & Go

L: S: EP: 0,00 Stk PP:

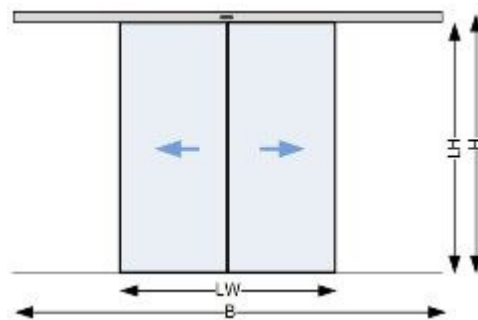

dokaIF STMK2

43IC20 Z Automatische Schiebetüranlage auf Basis der Magnetschwebetechnologie für Innenräume mit Türblatt aus Holz (Autom.Schiebetüranl.Magneo). mit wartungsarmen Automatiktürantrieb mit Aluminium Antriebsprofil auf Basis der Magnetschwebetechnologie, für Schiebetüren im

Innenbereich (keine Fluchttüren). Antriebseinheit in 3 Antriebsverkleidungslängen mit selbstlernender Mikroprozessorsteuerung, mit elektronisch geregelten Bewegungsabläufen ohne Endschalter, automatischer Reversion, Blockadeerkennung und Türkraftüberwachung, Schließkrafteerhöhung in der Endlage, kurzschlussfestes, stabilisiertes Netzteil mit 27VDC, 700 mA zum Anschluss externer Peripherie. Ausstattung mit zwei Infrarot-Lichtvorhängen und zwei richtungserkennende Radarmeldern. Antrieb mit Mikroprozessorsteuerung, selbstlernend. Bei Netzspannungsausfall kann die Türanlage von Hand geöffnet werden, Geringer Energieverbrauch (Energiesparmodus im Stand-by-Betrieb). Standardfunktionen: Aus, Automatic, Dauerauf, Push + Go. Sämtliche Parameter können am Antrieb eingestellt werden. Automatische Umstellung auf Handbetrieb im Falle einer manuellen Schließung. Push + Go (wird die Tür manuell geöffnet, so wird ein automatischer Öffnungsimpuls ausgelöst) Türflügelgewicht: zwischen 20 und 80kg. Anschluss: 230V, 50/60 Hz, Absicherung: 10A. Gefertigt nach den Richtlinien für kraftbetätigte Fenster, Türen und Tore, ÖNORM EN 16005 und den UVV und VDE-Vorschriften, jeweils neueste Auflage. Fertigung nach ISO 9000 zertifiziert. Anschluß an 230 V AC, 50 Hz. Umwelt-Produktdeklaration (Environmental Product Declaration, EPD) nach ISO 14025 und EN 15804. RAL-Farbe nach Wahl des AG, Beschreibung des Türblattes lt. Vorbemerkung.

Verriegelung: ohne Verriegelung bzw. in eigener Position beschrieben (Az)

Programmschalter: externer elektronischer Programmschalter, 5-stellig, abschließbar über Codierung oder optional zusätzlichen Schlüsseltaster, Einbau (uP), Folientastatur

Bodenführung: Oberflurführung

Sonstige Impulsgeber (z.B. Taster, MagicSwitch, Fußtaster,...) in eigener Position beschrieben

43IC20A Z Autom.Schiebetüranl.Magneo.Holz 1-fl b.1100mm

einflügelig mit Türflügel aus Holz.

Oberfläche (beidseitig) Türblatt (Art des Furniers, RAL-Standardfarbe, Melaminharzplatten):

Abmessungen:

- Gesamthöhe H (LH + 75 mm)
- Durchgangswerte LW (mm): _____
- Durchgangshöhe LH (max. 3000 mm): _____

zB. mit Antrieb CS 80 Magneo von dormakaba oder Gleichwertiges.

Angebotenes Erzeugnis:(.....)

Kriterien der Gleichwertigkeit: Abmessungen, Funktionsumfang Manuell, Automatik, Dauerauf, Push + Go

L: S: EP: 0,00 Stk PP:

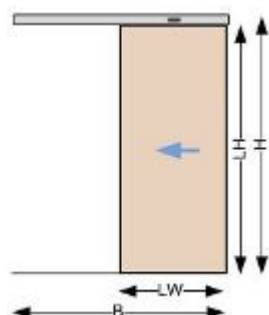

dokaIA STH 1

43IC20B Z Autom.Schiebetüranl.Magneo.Holz 2-fl b.2200mm

einflügelig mit Türflügel aus Holz.

Oberfläche (beidseitig) Türblatt (Art des Furniers, RAL-Standardfarbe, Melaminharzplatten):

Abmessungen:

- Gesamthöhe H (LH + 75 mm)
- Durchgangswerte LW (mm):
- Durchgangshöhe LH (max. 3000 mm):

z.B. mit Antrieb CS 80 Magneo von dormakaba oder Gleichwertiges.

Angebotenes Erzeugnis:(.....)

Kriterien der Gleichwertigkeit: Abmessungen, Funktionsumfang Manuell, Automatik, Dauerauf, Push + Go

L: S: EP: 0,00 Stk PP:

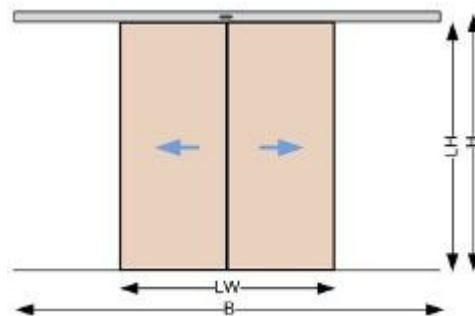

dokaIA STH 5

431C30

Z Automatische Schiebetüranlage auf Basis der Magnetschwebetechnologie für Innenräume mit Türblatt aus Stahlblech (Autom.Schiebetüranl.Magneo). mit wartungsarmen

Automatiktürantrieb mit Aluminium Antriebsprofil auf Basis der Magnetschwebetechnologie, für Schiebetüren im Innenbereich (keine Fluchttüren). Antriebseinheit in 3 Antriebsverkleidungslängen mit selbstlernender Mikroprozessorsteuerung, mit elektronisch geregelten Bewegungsabläufen ohne Endschalter, automatischer Reversion, Blockadeerkennung und Türkraftüberwachung, Schließkraftehöhung in der Endlage, kurzschlussfestes, stabilisiertes Netzteil mit 27VDC, 700 mA zum Anschluss externer Peripherie. Ausstattung mit zwei Infrarot-Lichtvorhängen und zwei richtungserkennende Radarmeldern. Antrieb mit Mikroprozessorsteuerung, selbstlernend. Bei Netzspannungsausfall kann die Türanlage von Hand geöffnet werden, Geringer Energieverbrauch (Energiesparmodus im Stand-by-Betrieb). Standardfunktionen: Aus, Automatic, Dauerauf, Push + Go. Sämtliche Parameter können am Antrieb eingestellt werden. Automatische Umstellung auf Handbetrieb im Falle einer manuellen Schließung. Push + Go (wird die Tür manuell geöffnet, so wird ein automatischer Öffnungsimpuls ausgelöst) Türflügelgewicht: zwischen 20 und 80kg. Anschluss: 230V, 50/60 Hz, Absicherung: 10A. Gefertigt nach den Richtlinien für kraftbetätigte Fenster, Türen und Tore, ÖNORM EN 16005 und den UVV und VDE-Vorschriften, jeweils neueste Auflage. Fertigung nach ISO 9000 zertifiziert. Anschluß an 230 V AC, 50 Hz. Umwelt-Produktdeklaration (Environmental Product Declaration, EPD) nach ISO 14025 und EN 15804. RAL-Farbe nach Wahl des AG, Beschreibung des Türblattes lt. Vorbemerkung.

Verriegelung: ohne Verriegelung bzw. in eigener Position beschrieben (Az)

Programmschalter: externer elektronischer Programmschalter, 5-stellig, abschließbar über Codierung oder optional zusätzlichen Schlüsseltaster, Einbau (uP), Folientastatur

Bodenführung: Oberflurführung

Sonstige Impulsgeber (z.B. Taster, MagicSwitch, Fußtaster,...) in eigener Position beschrieben

431C30A

Z Autom.Schiebetüranl.Magneo.Stahl 1-fl b.1100mm

einflügelig mit Türenkit für Türflügel aus Stahlblech.

Abmessungen:

- Gesamthöhe H (LH + 75 mm)
- Durchgangswerte LW (mm):
- Durchgangshöhe LH (max. 3000 mm):

z.B. mit Antrieb CS 80 Magneo von dormakaba oder Gleichwertiges.

Angebotenes Erzeugnis:(.....)

Kriterien der Gleichwertigkeit: Abmessungen, Funktionsumfang Manuell, Automatik, Dauerauf, Push + Go

L: S: EP: 0,00 Stk PP:

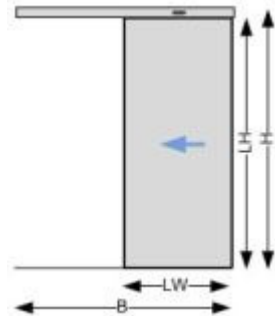

dokaIF STS 1

43IC30B Z Autom.Schiebetüranl.Magneo.Stahl 2-fl b.2200mm

zweiflügelig mit Türenkit für Türflügel aus Stahlblech.

Abmessungen:

- Gesamthöhe H (LH + 75 mm)
- Durchgangsweite LW (mm):
- Durchgangshöhe LH (max. 3000 mm):

zB. mit Antrieb CS 80 Magneo von dormakaba oder Gleichwertiges.

Angebotenes Erzeugnis:(.....)

Kriterien der Gleichwertigkeit: Abmessungen, Funktionsumfang Manuell, Automatik, Dauerauf, Push + Go

L: S: EP: 0,00 Stk PP:

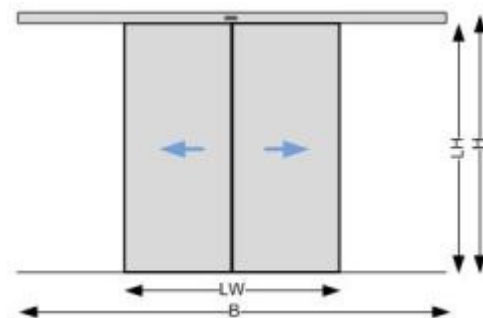

dokaIF STS 5

43IC65 Z Montagefertiges Schiebetürelement für Trockenbau, Stockverkleidung durch Tischlergewerk erforderlich, Strukturaufbau aus verzinktem Stahlblech (Qualität EN 10142), Schiebetürelement gerichtet zum nachträglichen Einbau eines elektrischen Antriebes auf Basis der Magnetschwebetechnologie Magneo CS 80, Präzisions-Laufschiene aus eloxiertem Aluminium, nachträglich demontierbar durch Bajonettverschluss, ermöglicht nachträglichen Einbau des elektrischen Antriebes ohne Revisionsklappen.

43IC65A Z Einbauelement f.Schiebetür 1-fl 850mm Ständerwand 75mm

1-flügelig, für Ständerwandprofil 75 mm, Größe A (fertig verkleidete Stocklichte 900 mm, lichte Durchgangsweite LW bis 850 mm).

zB. Schiebetürelement Mod. UNICO-M-90 EFA von ECLISSE oder Gleichwertiges.

Angebotenes Erzeugnis:(.....)

Kriterien der Gleichwertigkeit: Abmessungen, systemkompatibel mit Automatischer Schiebetür

L: S: EP: 0,00 Stk PP:



dokaIC eclisse_unico18

43IC65B Z Einbauelement f.Schiebetür 1-fl 850mm Ständerwand 100mm

1-flügelig, für Ständerwandprofil 100 mm, Größe A (fertig verkleidete Stocklichte 900 mm, lichte Durchgangswerte LW bis 850 mm).

zB. Schiebetürelement Mod. UNICO-M-90 EFA von ECLISSE oder Gleichwertiges.

Angebotenes Erzeugnis:(.....)

Kriterien der Gleichwertigkeit: Abmessungen, systemkompatibel mit Automatischer Schiebetür

L: S: EP: 0,00 Stk PP:



dokaIC eclisse_unico18

43IC65D Z Einbauelement f.Schiebetür 1-fl 980mm Ständerwand 75mm

1-flügelig, für Ständerwandprofil 75 mm, Größe B (fertig verkleidete Stocklichte 1000 mm, lichte Durchgangswerte LW bis 980 mm).

zB. Schiebetürelement Mod. UNICO-M-100 EFB von ECLISSE oder Gleichwertiges.

Angebotenes Erzeugnis:(.....)

Kriterien der Gleichwertigkeit: Abmessungen, systemkompatibel mit Automatischer Schiebetür

L: S: EP: 0,00 Stk PP:



dokaIC eclisse_unico18

43IC65E Z Einbauelement f.Schiebetür 1-fl 980mm Ständerwand 100mm

1-flügelig, für Ständerwandprofil 100 mm, Größe B (fertig verkleidete Stocklichte 1000 mm, lichte Durchgangswerte LW bis 980 mm).

zB. Schiebetürelement Mod. UNICO-M-100 EFB von ECLISSE oder Gleichwertiges.

Angebotenes Erzeugnis:(.....)

Kriterien der Gleichwertigkeit: Abmessungen, systemkompatibel mit Automatischer Schiebetür

L: S: EP: 0,00 Stk PP:



dokaIC eclisse_unico18

43IC65G Z Einbauelement f.Schiebetür 1-fl 1100mm Ständerwand 75mm

1-flügelig, für Ständerwandprofil 75 mm, Größe C (fertig verkleidete Stocklichte 1100 mm, lichte Durchgangswerte LW bis 1100 mm).

zB. Schiebetürelement Mod. UNICO-M-110 EFC von ECLISSE oder Gleichwertiges.

Angebotenes Erzeugnis:(.....)

Kriterien der Gleichwertigkeit: Abmessungen, systemkompatibel mit Automatischer Schiebetür

L: S: EP: 0,00 Stk PP:



dokaIC eclisse_unico18

43IC65H Z Einbauelement f.Schiebetür 1-fl 1100mm Ständerwand 100mm

1-flügelig, für Ständerwandprofil 100 mm, Größe C (fertig verkleidete Stocklichte 1100 mm, lichte Durchgangswerte LW bis 1100 mm).

zB. Schiebetürelement Mod. UNICO-M-110 EFC von ECLISSE oder Gleichwertiges.

Angebotenes Erzeugnis:(.....)

Kriterien der Gleichwertigkeit: Abmessungen, systemkompatibel mit Automatischer Schiebetür

L: S: EP: 0,00 Stk PP:



dokaIC eclisse_unico18

43IC65J Z Einbauelement f.Schiebetür 2-fl 1700mm Ständerwand 75mm

2-flügelig, für Ständerwandprofil 75 mm, Größe A (fertig verkleidete Stocklichte 2 x 900 mm, lichte Durchgangswerte LW bis 1700 mm).

zB. Schiebetürelement Mod. UNICO-M-180 DFA von ECLISSE oder Gleichwertiges.

Angebotenes Erzeugnis:(.....)

Kriterien der Gleichwertigkeit: Abmessungen, systemkompatibel mit Automatischer Schiebetür

L: S: EP: 0,00 Stk PP:



dokaIC eclisse_unico42

43IC65K Z Einbauelement f.Schiebetür 2-fl 1700mm Ständerwand 100mm

2-flügelig, für Ständerwandprofil 100 mm, Größe A (fertig verkleidete Stocklichte 2 x 900 mm, lichte Durchgangswerte LW bis 1700 mm).

zB. Schiebetürelement Mod. UNICO-M-180 DFA von ECLISSE oder Gleichwertiges.

Angebotenes Erzeugnis:(.....)

Kriterien der Gleichwertigkeit: Abmessungen, systemkompatibel mit Automatischer Schiebetür

L: S: EP: 0,00 Stk PP:



dokaIC eclisse_unico42

43IC65L Z Einbauelement f.Schiebetür 2-fl 1960mm Ständerwand 75mm

2-flügelig, für Ständerwandprofil 75 mm, Größe B (fertig verkleidete Stocklichte 2 x 1000 mm, lichte Durchgangswerte LW bis 1960 mm).

zB. Schiebetürelement Mod. UNICO-M-200 DFB von ECLISSE oder Gleichwertiges.

Angebotenes Erzeugnis:(.....)

Kriterien der Gleichwertigkeit: Abmessungen, systemkompatibel mit Automatischer Schiebetür

L: S: EP: 0,00 Stk PP:



dokaIC eclisse_unico42

43IC65M Z Einbauelement f.Schiebetür 2-fl 1960mm Ständerwand 100mm

2-flügelig, für Ständerwandprofil 100 mm, Größe B (fertig verkleidete Stocklichte 2 x 1000 mm, lichte Durchgangswerte LW bis 1960 mm).

zB. Schiebetürelement Mod. UNICO-M-200 DFB von ECLISSE oder Gleichwertiges.

Angebotenes Erzeugnis:(.....)

Kriterien der Gleichwertigkeit: Abmessungen, systemkompatibel mit Automatischer Schiebetür

L: S: EP: 0,00 Stk PP:



dokaIC eclisse_unico42

43IC65N Z Einbauelement f.Schiebetür 2-fl 2200mm Ständerwand 75mm

2-flügelig, für Ständerwandprofil 75 mm, Größe C (fertig verkleidete Stocklichte 2 x 1100 mm, lichte Durchgangswerte LW bis 2200 mm).

zB. Schiebetürelement Mod. UNICO-M-220 DFC von ECLISSE oder Gleichwertiges.

Angebotenes Erzeugnis:(.....)

Kriterien der Gleichwertigkeit: Abmessungen, systemkompatibel mit Automatischer Schiebetür

L: S: EP: 0,00 Stk PP:



dokaIC eclisse_unico42

43IC65O Z Einbauelement f.Schiebetür 2-fl 2200mm Ständerwand 100mm

2-flügelig, für Ständerwandprofil 100 mm, Größe C (fertig verkleidete Stocklichte 2 x 1100 mm, lichte Durchgangswerte LW bis 2200 mm).

zB. Schiebetürelement Mod. UNICO-M-220 DFC von ECLISSE oder Gleichwertiges.

Angebotenes Erzeugnis:(.....)

Kriterien der Gleichwertigkeit: Abmessungen, systemkompatibel mit Automatischer Schiebetür

L: S: EP: 0,00 Stk PP:



dokaIC eclisse_unico42

- 43IC66 Z Montagefertiges Schiebetürelement für Trockenbau, einmal belegte, fertige Ständerwand, Strukturaufbau aus verzinktem Stahlblech (Qualität EN 10142), Stockverkleidung durch Tischlergewerk erforderlich, Schiebetürelement mit vormontierten Kabelkanälen auf den Innenseiten des Schubkastens, gerichtet zur Aufnahme von Hohlraumdosens mit Einbautiefe 35 mm, Schiebetürelement gerichtet zum nachträglichen Einbau eines elektrischen Antriebes auf Basis der Magnetschwebetechnologie Magneo CS 80, Präzisions-Laufschiene aus eloxiertem Aluminium, nachträglich demontierbar durch Bajonettverschluss, ermöglicht nachträglichen Einbau des elektrischen Antriebes ohne Revisionsklappen.

43IC66A Z Einbauelement f.Schiebetür 1-fl 850mm Ständerwand 150mm

1-flügelig, für fertige Trockenbauwand 150 mm, inkl. einfacher Belegung mit GKB 12,5 mm; Aufbau Ständerwand durch Gewerk Trockenbau, Größe A (fertig verkleidete Stocklichte 900 mm, lichte Durchgangswerte LW bis 850 mm).

zB. Schiebetürelement Mod. LUCE-M-90 EFA von ECLISSE oder Gleichwertiges.

Angebotenes Erzeugnis:(.....)

Kriterien der Gleichwertigkeit: Abmessungen, systemkompatibel mit Automatischer Schiebetür

L: S: EP: 0,00 Stk PP:



dokaIC eclisse_luce15

43IC66D Z Einbauelement f.Schiebetür 1-fl 980mm Ständerwand 150mm

1-flügelig, für fertige Trockenbauwand 150 mm, inkl. einfacher Belegung mit GKB 12,5 mm; Aufbau Ständerwand durch Gewerk Trockenbau, Größe B (fertig verkleidete Stocklichte 1000 mm, lichte Durchgangswerte LW bis 980 mm).

zB. Schiebetürelement Mod. LUCE-M-100 EFB von ECLISSE oder Gleichwertiges.

Angebotenes Erzeugnis:(.....)

Kriterien der Gleichwertigkeit: Abmessungen, systemkompatibel mit Automatischer Schiebetür

L: S: EP: 0,00 Stk PP:



dokaIC eclisse_luce15

43IC66G Z Einbauelement f.Schiebetür 1-fl 1100mm Ständerwand 150mm

1-flügelig, für fertige Trockenbauwand 150 mm, inkl. einfacher Belegung mit GKB 12,5 mm; Aufbau Ständerwand durch Gewerk Trockenbau, Größe C (fertig verkleidete Stocklichte 1100 mm, lichte Durchgangswerte LW bis 1100 mm).

zB. Schiebetürelement Mod. LUCE-M-110 EFC von ECLISSE oder Gleichwertiges.

Angebotenes Erzeugnis:(.....)

Kriterien der Gleichwertigkeit: Abmessungen, systemkompatibel mit Automatischer Schiebetür

L: S: EP: 0,00 Stk PP:

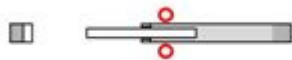

dokaIC eclisse_luce15

43IC66J Z Einbauelement f.Schiebetür 2-fl 1700mm Ständerwand 150mm

2-flügelig, für fertige Trockenbauwand 150 mm, inkl. einfacher Belegung mit GKB 12,5 mm; Aufbau Ständerwand durch Gewerk Trockenbau, Größe A (fertig verkleidete Stocklichte 2 x 900 mm, lichte Durchgangswerte LW bis 1700 mm).

zB. Schiebetürelement Mod. LUCE-M-180 DFA von ECLISSE oder Gleichwertiges.

Angebotenes Erzeugnis:(.....)

Kriterien der Gleichwertigkeit: Abmessungen, systemkompatibel mit Automatischer Schiebetür

L: S: EP: 0,00 Stk PP:



dokaIC eclisse_luce21

43IC66L Z Einbauelement f.Schiebetür 2-fl 1960mm Ständerwand 150mm

2-flügelig, für fertige Trockenbauwand 150 mm, inkl. einfacher Belegung mit GKB 12,5 mm; Aufbau Ständerwand durch Gewerk Trockenbau, Größe B (fertig verkleidete Stocklichte 2 x 1000 mm, lichte Durchgangswerte LW bis 1960 mm).

zB. Schiebetürelement Mod. LUCE-M-200 DFB von ECLISSE oder Gleichwertiges.

Angebotenes Erzeugnis:(.....)

Kriterien der Gleichwertigkeit: Abmessungen, systemkompatibel mit Automatischer Schiebetür

L: S: EP: 0,00 Stk PP:



dokaIC eclisse_luce21

43IC66N Z Einbauelement f.Schiebetür 2-fl 2200mm Ständerwand 150mm

2-flügelig, für fertige Trockenbauwand 150 mm, inkl. einfacher Belegung mit GKB 12,5 mm; Aufbau Ständerwand durch Gewerk Trockenbau, Größe C (fertig verkleidete Stocklichte 2 x 1100 mm, lichte Durchgangswerte LW bis 2200 mm).

zB. Schiebetürelement Mod. LUCE-M-220 DFC von ECLISSE oder Gleichwertiges.

Angebotenes Erzeugnis:(.....)

Kriterien der Gleichwertigkeit: Abmessungen, systemkompatibel mit Automatischer Schiebetür

L: S: EP: 0,00 Stk PP:



dokaIC eclisse_luce21

43IC67 Z Montagefertiges Schiebetürelement für Trockenbau, für Ständerwand 175 mm, gerichtet zur Aufnahme von zwei getrennt laufenden Türblättern in einem zentralen Schubkasten. Stockverkleidung durch Tischlergewerk erforderlich. Schiebetürelement gerichtet zum nachträglichen Einbau eines elektrischen Antriebes auf Basis der Magnetschwebetechnologie Magneo CS 80, Präzisions-Laufschiene aus eloxiertem Aluminium, nachträglich demontierbar durch Bajonettverschluss, ermöglicht nachträglichen Einbau des elektrischen Antriebes ohne Revisionsklappen.

43IC67J Z **Einbauelement f.Schiebetür 2-fl 1700mm Ständerwand 175mm**

2-flügelig, für fertige Trockenbauwand 175 mm, inkl. einfacher Belegung mit GKB 12,5 mm; Aufbau Ständerwand erfolgt durch Gewerk Trockenbau, Größe A (fertig verkleidete Stocklichte 2 x 900 mm, lichte Durchgangswerte LW bis 1700 mm).

zB. Schiebetürelement UNILATERALE-M-90 DFA von ECLISSE oder Gleichwertiges.

Angebotenes Erzeugnis:(.....)

Kriterien der Gleichwertigkeit: Abmessungen, systemkompatibel mit Automatischer Schiebetür

L: S: EP: 0,00 Stk PP:



dokaIC eclisse_unilaterale6

43IC67L Z **Einbauelement f.Schiebetür 2-fl 1960mm Ständerwand 175mm**

2-flügelig, für fertige Trockenbauwand 175 mm, inkl. einfacher Belegung mit GKB 12,5 mm; Aufbau Ständerwand erfolgt durch Gewerk Trockenbau, Größe B (fertig verkleidete Stocklichte 2 x 1000 mm, lichte Durchgangswerte LW bis 1960 mm).

zB. Schiebetürelement UNILATERALE-M-100 DFB von ECLISSE oder Gleichwertiges.

Angebotenes Erzeugnis:(.....)

Kriterien der Gleichwertigkeit: Abmessungen, systemkompatibel mit Automatischer Schiebetür

L: S: EP: 0,00 Stk PP:



dokaIC eclisse_unilaterale6

43IC67N Z **Einbauelement f.Schiebetür 2-fl 2200mm Ständerwand 175mm**

2-flügelig, für fertige Trockenbauwand 175 mm, inkl. einfacher Belegung mit GKB 12,5 mm; Aufbau Ständerwand erfolgt durch Gewerk Trockenbau, Größe C (fertig verkleidete Stocklichte 2 x 1100 mm, lichte Durchgangswerte LW bis 2200 mm).

zB. Schiebetürelement UNILATERALE-M-110 DFC von ECLISSE oder Gleichwertiges.

Angebotenes Erzeugnis:(.....)

Kriterien der Gleichwertigkeit: Abmessungen, systemkompatibel mit Automatischer Schiebetür

L: S: EP: 0,00 Stk PP:



dokaIC eclisse_unilaterale6

43IC68 Z Montagefertiges Schiebetürelement für Massivwand, Stockverkleidung durch Tischlergewerk erforderlich, Schiebetürelement gerichtet zum nachträglichen Einbau eines elektrischen Antriebes auf Basis der Magnetschwebetechnologie Magneo CS 80, Präzisions-Laufschiene aus eloxiertem Aluminium, nachträglich demontierbar durch Bajonettverschluss, ermöglicht nachträglichen Einbau des elektrischen Antriebes ohne Revisionsklappen.

43IC68A Z **Einbauelement f.Schiebetür 1-fl 850mm Massivwand 100mm**

1-flügelig, für Massivwand 100 mm (Ziegel) mit seitlich flexibel aufgebrachtem Putzgitter, Größe A (fertig verkleidete Stocklichte 900 mm, lichte Durchgangswerte LW bis 850 mm).

zB. Schiebetürelement Mod. UNICO-M-90 EFA von ECLISSE oder Gleichwertiges.

Angebotenes Erzeugnis:(.....)

Kriterien der Gleichwertigkeit: Abmessungen, systemkompatibel mit Automatischer Schiebetür

L: S: EP: 0,00 Stk PP:



dokaIC eclisse_unico18

43IC68B Z **Einbauelement f.Schiebetür 1-fl 850mm Massivwand 120mm**

1-flügelig, für Massivwand 120 mm (Ziegel) mit seitlich flexibel aufgebrachtem Putzgitter, Größe A (fertig verkleidete Stocklichte 900 mm, lichte Durchgangswerte LW bis 850 mm).

zB. Schiebetürelement Mod. UNICO-M-90 EFA von ECLISSE oder Gleichwertiges.

Angebotenes Erzeugnis:(.....)

Kriterien der Gleichwertigkeit: Abmessungen, systemkompatibel mit Automatischer Schiebetür

L: S: EP: 0,00 Stk PP:



dokaIC eclisse_unico18

43IC68C Z **Einbauelement f.Schiebetür 1-fl 850mm Massivwand 150mm EWO**

1-flügelig, für Massivwand 120 mm (Ziegel), fertig verputzte Wand 150 mm, verzinktes Stahlblech (Qualität EN 10142) mit seitlich flexibel, nicht mit dem Kasten verschweißtem Putzträgergitter, sowie verstärkten und ausgesteiften Seitenflächen, geeignet zur Montage von Haltebügeln (barrierefreies Wohnen), Küchenkästen o.ä. Schiebetürelement für die jeweilige Stocklichte gerichtet, kein Zuschnitt der Laufschiene erforderlich, Größe A (fertig verkleidete Stocklichte 900 mm, lichte Durchgangswerte LW bis 850 mm).

zB. Schiebetürelement Mod. EWOLUTO-M-90 EFA von ECLISSE oder Gleichwertiges.

Angebotenes Erzeugnis:(.....)

Kriterien der Gleichwertigkeit: Abmessungen, systemkompatibel mit Automatischer Schiebetür

L: S: EP: 0,00 Stk PP:



dokaIC eclisse_unico18

43IC68D Z Einbauelement f.Schiebetür 1-fl 980mm Massivwand 100mm

1-flügelig, für Massivwand 100 mm (Ziegel) mit seitlich flexibel aufgebrachtem Putzgitter, Größe B (fertig verkleidete Stocklichte 1000 mm, lichte Durchgangsweite LW bis 980 mm).

zB. Schiebetürelement Mod. UNICO-M-100 EFB von ECLISSE oder Gleichwertiges.

Angebotenes Erzeugnis:(.....)

Kriterien der Gleichwertigkeit: Abmessungen, systemkompatibel mit Automatischer Schiebetür

L: S: EP: 0,00 Stk PP:



dokaIC eclisse_unico18

43IC68E Z Einbauelement f.Schiebetür 1-fl 980mm Massivwand 120mm

1-flügelig, für Massivwand 120 mm (Ziegel) mit seitlich flexibel aufgebrachtem Putzgitter, Größe B (fertig verkleidete Stocklichte 1000 mm, lichte Durchgangsweite LW bis 980 mm).

zB. Schiebetürelement Mod. UNICO-M-100 EFB von ECLISSE oder Gleichwertiges.

Angebotenes Erzeugnis:(.....)

Kriterien der Gleichwertigkeit: Abmessungen, systemkompatibel mit Automatischer Schiebetür

L: S: EP: 0,00 Stk PP:



dokaIC eclisse_unico18

43IC68F Z Einbauelement f.Schiebetür 1-fl 980mm Massivwand 150mm EWO

1-flügelig, für Massivwand 120 mm (Ziegel), fertig verputzte Wand 150 mm, verzinktes Stahlblech (Qualität EN 10142) mit seitlich flexibel, nicht mit dem Kasten verschweißtem Putzträgergitter, sowie verstärkten und ausgesteiften Seitenflächen, geeignet zur Montage von Haltebügeln (barrierefreies Wohnen), Küchenkästen o.ä. Schiebetürelement für die jeweilige Stocklichte gerichtet, kein Zuschnitt der Laufschiene erforderlich, Größe B (fertig verkleidete Stocklichte 1000 mm, lichte Durchgangsweite LW bis 980 mm).

zB. Schiebetürelement Mod. EWOLUTO-M-100 EFB von ECLISSE oder Gleichwertiges.

Angebotenes Erzeugnis:(.....)

Kriterien der Gleichwertigkeit: Abmessungen, systemkompatibel mit Automatischer Schiebetür

L: S: EP: 0,00 Stk PP:



dokaIC eclisse_unico18

43IC68G Z Einbauelement f.Schiebetür 1-fl 1100mm Massivwand 100mm

1-flügelig, für Massivwand 100 mm (Ziegel) mit seitlich flexibel aufgebrachtem Putzgitter, Größe C (fertig verkleidete Stocklichte 1100 mm, lichte Durchgangswerte LW bis 1100 mm).

zB. Schiebetürelement Mod. UNICO-M-110 EFC von ECLISSE oder Gleichwertiges.

Angebotenes Erzeugnis:(.....)

Kriterien der Gleichwertigkeit: Abmessungen, systemkompatibel mit Automatischer Schiebetür

L: S: EP: 0,00 Stk PP:



dokaIC eclisse_unico18

43IC68H Z Einbauelement f.Schiebetür 1-fl 1100mm Massivwand 120mm

1-flügelig, für Massivwand 120 mm (Ziegel) mit seitlich flexibel aufgebrachtem Putzgitter, Größe C (fertig verkleidete Stocklichte 1100 mm, lichte Durchgangswerte LW bis 1100 mm).

zB. Schiebetürelement Mod. UNICO-M-110 EFC von ECLISSE oder Gleichwertiges.

Angebotenes Erzeugnis:(.....)

Kriterien der Gleichwertigkeit: Abmessungen, systemkompatibel mit Automatischer Schiebetür

L: S: EP: 0,00 Stk PP:



dokaIC eclisse_unico18

43IC68I Z Einbauelement f.Schiebetür 1-fl 1100mm Massivwand 150mm EWO

1-flügelig, für Massivwand 120 mm (Ziegel), fertig verputzte Wand 150 mm, verzinktes Stahlblech (Qualität EN 10142) mit seitlich flexibel, nicht mit dem Kasten verschweißtem Putzträgergitter, sowie verstärkten und ausgesteiften Seitenflächen, geeignet zur Montage von Haltebügeln (barrierefreies Wohnen), Küchenkästen o.ä. Schiebetürelement für die jeweilige Stocklichte gerichtet, kein Zuschnitt der Laufschiene erforderlich, Größe C (fertig verkleidete Stocklichte 1100 mm, lichte Durchgangswerte LW bis 1100 mm).

zB. Schiebetürelement Mod. EWOLUTO-M-110 EFC von ECLISSE oder Gleichwertiges.

Angebotenes Erzeugnis:(.....)

Kriterien der Gleichwertigkeit: Abmessungen, systemkompatibel mit Automatischer Schiebetür

L: S: EP: 0,00 Stk PP:



dokaIC eclisse_unico18

43IC68J Z Einbauelement f.Schiebetür 2-fl 1700mm Massivwand 100mm

2-flügelig, für Massivwand 100 mm (Ziegel) mit seitlich flexibel aufgebrachtem Putzgitter, Größe A (fertig verkleidete Stocklichte 2 x 900 mm, lichte Durchgangswerte LW bis 1700 mm).

zB. Schiebetürelement Mod. UNICO-M-180 DFA von ECLISSE oder Gleichwertiges.

Angebotenes Erzeugnis:(.....)

Kriterien der Gleichwertigkeit: Abmessungen, systemkompatibel mit Automatischer Schiebetür

L: S: EP: 0,00 Stk PP:



dokaIC eclisse_unico42

43IC68K Z Einbauelement f.Schiebetür 2-fl 1700mm Massivwand 120mm

2-flügelig, für Massivwand 120 mm (Ziegel) mit seitlich flexibel aufgebrachtem Putzgitter, Größe A (fertig verkleidete Stocklichte 2 x 900 mm, lichte Durchgangswerte LW bis 1700 mm).

zB. Schiebetürelement Mod. UNICO-M-180 DFA von ECLISSE oder Gleichwertiges.

Angebotenes Erzeugnis:(.....)

Kriterien der Gleichwertigkeit: Abmessungen, systemkompatibel mit Automatischer Schiebetür

L: S: EP: 0,00 Stk PP:



dokaIC eclisse_unico42

43IC68L Z Einbauelement f.Schiebetür 2-fl 1700mm Massivwand 150mm EWO

2-flügelig, für Massivwand 120 mm (Ziegel), fertig verputzte Wand 150 mm, verzinktes Stahlblech (Qualität EN 10142) mit seitlich flexibel, nicht mit dem Kasten verschweißtem Putzträgergitter, sowie verstärkten und ausgesteiften Seitenflächen, geeignet zur Montage von Haltebügeln (barrierefreies Wohnen), Küchenkästen o.ä. Schiebetürelement für die jeweilige Stocklichte gerichtet, kein Zuschnitt der Laufschiene erforderlich, Größe A (fertig verkleidete Stocklichte 2 x 900 mm, lichte Durchgangswerte LW bis 1700 mm).

zB. Schiebetürelement Mod. EWOLUTO-M-180 DFA von ECLISSE oder Gleichwertiges.

Angebotenes Erzeugnis:(.....)

Kriterien der Gleichwertigkeit: Abmessungen, systemkompatibel mit Automatischer Schiebetür

L: S: EP: 0,00 Stk PP:



dokaIC eclisse_unico42

43IC68N Z Einbauelement f.Schiebetür 2-fl 1960mm Massivwand 100mm

2-flügelig, für Massivwand 100 mm (Ziegel) mit seitlich flexibel aufgebrachtem Putzgitter, Größe B (fertig verkleidete Stocklichte 2 x 1000 mm, lichte Durchgangswerte LW bis 1960 mm).

zB. Schiebetürelement Mod. UNICO-M-200 DFB von ECLISSE oder Gleichwertiges.

Angebotenes Erzeugnis:(.....)

Kriterien der Gleichwertigkeit: Abmessungen, systemkompatibel mit Automatischer Schiebetür

L: S: EP: 0,00 Stk PP:



dokaIC eclisse_unico42

43IC68O Z Einbauelement f.Schiebetür 2-fl 1960mm Massivwand 120mm

2-flügelig, für Massivwand 120 mm (Ziegel) mit seitlich flexibel aufgebrachtem Putzgitter, Größe B (fertig verkleidete Stocklichte 2 x 1000 mm, lichte Durchgangswerte LW bis 1960 mm).

zB. Schiebetürelement Mod. UNICO-M-200 DFB von ECLISSE oder Gleichwertiges.

Angebotenes Erzeugnis:(.....)

Kriterien der Gleichwertigkeit: Abmessungen, systemkompatibel mit Automatischer Schiebetür

L: S: EP: 0,00 Stk PP:

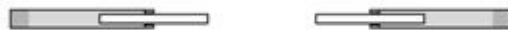

dokaIC eclisse_unico42

43IC68P Z Einbauelement f.Schiebetür 2-fl 1960mm Massivwand 150mm EWO

2-flügelig, für Massivwand 120 mm (Ziegel), fertig verputzte Wand 150 mm, verzinktes Stahlblech (Qualität EN 10142) mit seitlich flexibel, nicht mit dem Kasten verschweißtem Putzträgergitter, sowie verstärkten und ausgesteiften Seitenflächen, geeignet zur Montage von Haltebügeln (barrierefreies Wohnen), Küchenkästen o.ä. Schiebetürelement für die jeweilige Stocklichte gerichtet, kein Zuschnitt der Laufschiene erforderlich, Größe B (fertig verkleidete Stocklichte 2 x 1000 mm, lichte Durchgangswerte LW bis 1960 mm).

zB. Schiebetürelement Mod. EWOLUTO-M-200 DFB von ECLISSE oder Gleichwertiges.

Angebotenes Erzeugnis:(.....)

Kriterien der Gleichwertigkeit: Abmessungen, systemkompatibel mit Automatischer Schiebetür

L: S: EP: 0,00 Stk PP:



dokaIC eclisse_unico42

43IC68S Z Einbauelement f.Schiebetür 2-fl 2200mm Massivwand 100mm

2-flügelig, für Massivwand 100 mm (Ziegel) mit seitlich flexibel aufgebrachtem Putzgitter, Größe C (fertig verkleidete Stocklichte 2 x 1100 mm, lichte Durchgangswerte LW bis 2200 mm).

zB. Schiebetürelement Mod. UNICO-M-220 DFC von ECLISSE oder Gleichwertiges.

Angebotenes Erzeugnis:(.....)

Kriterien der Gleichwertigkeit: Abmessungen, systemkompatibel mit Automatischer Schiebetür

L: S: EP: 0,00 Stk PP:



dokaIC eclisse_unico42

43IC68T Z Einbauelement f.Schiebetür 2-fl 2200mm Massivwand 120mm

2-flügelig, für Massivwand 120 mm (Ziegel) mit seitlich flexibel aufgebrachtem Putzgitter, Größe C (fertig verkleidete Stocklichte 2 x 1100 mm, lichte Durchgangswerte LW bis 2200 mm).

zB. Schiebetürelement Mod. UNICO-M-220 DFC von ECLISSE oder Gleichwertiges.

Angebotenes Erzeugnis:(.....)

Kriterien der Gleichwertigkeit: Abmessungen, systemkompatibel mit Automatischer Schiebetür

L: S: EP: 0,00 Stk PP:



dokaIC eclisse_unico42

43IC68U Z Einbauelement f.Schiebetür 2-fl 2200mm Massivwand 150mm EWO

2-flügelig, für Massivwand 120 mm (Ziegel), fertig verputzte Wand 150 mm, verzinktes Stahlblech (Qualität EN 10142) mit seitlich flexibel, nicht mit dem Kasten verschweißtem Putzträgergitter, sowie verstärkten und ausgesteiften Seitenflächen, geeignet zur Montage von Haltebügeln (barrierefreies Wohnen), Küchenkästen o.ä. Schiebetürelement für die jeweilige Stocklichte gerichtet, kein Zuschnitt der Laufschiene erforderlich, Größe C (fertig verkleidete Stocklichte 2 x 1100 mm, lichte Durchgangswerte LW bis 2200 mm).

zB. Schiebetürelement Mod. EWOLUTO-M-220 DFC von ECLISSE oder Gleichwertiges.

Angebotenes Erzeugnis:(.....)

Kriterien der Gleichwertigkeit: Abmessungen, systemkompatibel mit Automatischer Schiebetür

L: S: EP: 0,00 Stk PP:



dokaIC eclisse_unico42

43IC69 Z Montagefertiges Schiebetürelement für fertige Massivwand, Stockverkleidung durch Tischlergewerk erforderlich, Schiebetürelement gerichtet zum nachträglichen Einbau eines elektrischen Antriebes auf Basis der Magnetschwebetechnologie Magneo CS 80, Präzisions-Laufschiene aus eloxiertem Aluminium, nachträglich demontierbar durch Bajonettverschluss, ermöglicht nachträglichen Einbau des elektrischen Antriebes ohne Revisionsklappen.

43IC69A Z Einbauelement f.Schiebetür 1-fl 850mm Massivwand 150mm

1-flügelig, für fertig verputzte Massivwand 150 mm, Größe A (fertig verkleidete Stocklichte 900 mm, lichte Durchgangswerte LW bis 850 mm).

zB. Schiebetürelement Mod. LUCE-M-90 EFA von ECLISSE oder Gleichwertiges.

Angebotenes Erzeugnis:(.....)

Kriterien der Gleichwertigkeit: Abmessungen, systemkompatibel mit Automatischer Schiebetür

L: S: EP: 0,00 Stk PP:



dokaIC eclisse_luce15

43IC69D Z Einbauelement f.Schiebetür 1-fl 980mm Massivwand 150mm

1-flügelig, für fertig verputzte Massivwand 150 mm, Größe B (fertig verkleidete Stocklichte 1000 mm, lichte Durchgangswerte LW bis 980 mm).

zB. Schiebetürelement Mod. LUCE-M-100 EFB von ECLISSE oder Gleichwertiges.

Angebotenes Erzeugnis:(.....)

Kriterien der Gleichwertigkeit: Abmessungen, systemkompatibel mit Automatischer Schiebetür

L: S: EP: 0,00 Stk PP:

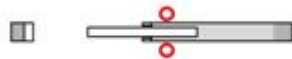

dokaIC eclisse_luce15

43IC69G Z Einbauelement f.Schiebetür 1-fl 1100mm Massivwand 150mm

1-flügelig, für fertig verputzte Massivwand 150 mm, Größe C (fertig verkleidete Stocklichte 1100 mm, lichte Durchgangswerte LW bis 1100 mm).

zB. Schiebetürelement Mod. LUCE-M-110 EFC von ECLISSE oder Gleichwertiges.

Angebotenes Erzeugnis:(.....)

Kriterien der Gleichwertigkeit: Abmessungen, systemkompatibel mit Automatischer Schiebetür

L: S: EP: 0,00 Stk PP:

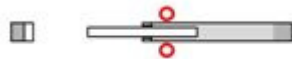

dokaIC eclisse_luce15

43IC69J Z Einbauelement f.Schiebetür 2-fl 1700mm Massivwand 150mm

2-flügelig, für fertig verputzte Massivwand 150 mm, Größe A (fertig verkleidete Stocklichte 2 x 900 mm, lichte Durchgangswerte LW bis 1700 mm).

zB. Schiebetürelement Mod. LUCE-M-180 DFA von ECLISSE oder Gleichwertiges.

Angebotenes Erzeugnis:(.....)

Kriterien der Gleichwertigkeit: Abmessungen, systemkompatibel mit Automatischer Schiebetür

L: S: EP: 0,00 Stk PP:



dokaIC eclisse_luce21

43IC69L Z Einbauelement f.Schiebetür 2-fl 1960mm Massivwand 150mm

2-flügelig, für fertig verputzte Massivwand 150 mm, Größe B (fertig verkleidete Stocklichte 2 x 1000 mm, lichte Durchgangswerte LW bis 1960 mm).

zB. Schiebetürelement Mod. LUCE-M-200 DFB von ECLISSE oder Gleichwertiges.

Angebotenes Erzeugnis:(.....)

Kriterien der Gleichwertigkeit: Abmessungen, systemkompatibel mit Automatischer Schiebetür

L: S: EP: 0,00 Stk PP:



dokaIC eclisse_luce21

43IC69N Z Einbauelement f.Schiebetür 2-fl 2200mm Massivwand 150mm

2-flügelig, für fertig verputzte Massivwand 150 mm, Größe C (fertig verkleidete Stocklichte 2 x 1100 mm, lichte Durchgangswerte LW bis 2200 mm).

zB. Schiebetürelement Mod. LUCE-M-220 DFC von ECLISSE oder Gleichwertiges.

Angebotenes Erzeugnis:(.....)

Kriterien der Gleichwertigkeit: Abmessungen, systemkompatibel mit Automatischer Schiebetür

L: S: EP: 0,00 Stk PP:



dokaIC eclisse_luce21

43IC70 Z Montagefertiges Schiebetürelement für Massivwand, für fertig verputzte Wandstärke 20 cm, gerichtet zur Aufnahme von zwei getrennt laufenden Türblättern in einem zentralen Schubkasten. Stockverkleidung durch Tischlergewerk erforderlich. Schiebetürelement gerichtet zum nachträglichen Einbau eines elektrischen Antriebes auf Basis der Magnetschwebetechnologie Magneo CS 80, Präzisions-Laufschiene aus eloxiertem Aluminium, nachträglich demontierbar durch Bajonettverschluss, ermöglicht nachträglichen Einbau des elektrischen Antriebes ohne Revisionsklappen

43IC70J Z Einbauelement f.Schiebetür 2-fl 1700mm Massivwand 200mm

2-flügelig, für fertig verputzte Massivwand 200 mm, Größe A (fertig verkleidete Stocklichte 2 x 900 mm, lichte Durchgangswerte LW bis 1700 mm).

zB. Schiebetürelement UNILATERALE-M-90 DFA von ECLISSE oder Gleichwertiges.

Angebotenes Erzeugnis:(.....)

Kriterien der Gleichwertigkeit: Abmessungen, systemkompatibel mit Automatischer Schiebetür

L: S: EP: 0,00 Stk PP:



dokaIC eclisse_unilaterale6

43IC70L Z Einbauelement f.Schiebetür 2-fl 1960mm Massivwand 200mm

2-flügelig, für fertig verputzte Massivwand 200 mm, Größe B (fertig verkleidete Stocklichte 2 x 1000 mm, lichte Durchgangswerte LW bis 1960 mm).

zB. Schiebetürelement UNILATERALE-M-100 DFB von ECLISSE oder Gleichwertiges.

Angebotenes Erzeugnis:(.....)

Kriterien der Gleichwertigkeit: Abmessungen, systemkompatibel mit Automatischer Schiebetür

L: S: EP: 0,00 Stk PP:



dokaIC eclisse_unilaterale6

43IC70N Z Einbauelement f.Schiebetür 2-fl 2200mm Massivwand 200mm

2-flügelig, für fertig verputzte Massivwand 200 mm, Größe C (fertig verkleidete Stocklichte 2 x 1100 mm, lichte Durchgangswerte LW bis 2200 mm).

zB. Schiebetürelement UNILATERALE-M-110 DFC von ECLISSE oder Gleichwertiges.

Angebotenes Erzeugnis:(.....)

Kriterien der Gleichwertigkeit: Abmessungen, systemkompatibel mit Automatischer Schiebetür

L: S: EP: 0,00 Stk PP:



dokaIC eclisse_unilaterale6

43IC90 Z Aufzählung (Az) auf Automatische Schiebetüren Magneo

43IC90A Z Az Autom.Schiebetüranl.Magneo f.Verriegelung

für Verriegelung.

L: S: EP: 0,00 Stk PP:

43IC90H Z Az Autom.Schiebetüranl.Magneo f.Funktion Barrierefreies WC

für Funktion Barrierefreies WC inkl. Bedien- und Anzeigekomponenten, der Türantrieb ist mit einer Verriegelung ausgestattet. Innen und außen sind Flächentaster zur Aktivierung angebracht. Innen befindet sich zudem ein Flächentaster zur Ansteuerung der Verriegelung. Zur "besetzt/ frei" Anzeige wird außen und innen eine Status-Anzeige (Rot/Grün) verwendet. Optional kann außen eine Notöffnungseinrichtung angebracht werden, um die Tür im Notfall schnell öffnen zu können. Eine Notrufanlage ist nicht Teil dieser Position.

WC unbesetzt: Außen installierte Status-Anzeige zeigt Grün Zugang Tür mit Taster öffnen, Tür schließt nach eingestellter Offenhaltezeit

Verriegelung: Verriegelungstaster betätigen, die Tür verriegelt mechanisch, kann nicht durch den Taster außen geöffnet werden, Status-Anzeige wechselt von Grün auf Rot

Verlassen: Tür öffnet nach Betätigung des Verriegelungstasters, Status-Anzeige wechselt von Rot auf Grün, Tür schließt nach eingestellter Offenhaltezeit

Notöffnung: Im Notfall kann die Verriegelung durch Betätigung eines Notschalters oder Schlüsseltasters freigeschaltet werden, die Tür fährt automatisch auf

Sicherheit: Die Tür wird bei Spannungsausfall automatisch entriegelt und kann von Hand geöffnet werden.

L: S: EP: 0,00 Stk PP:



dokaIA Barrierefreies WC

43IQ Z Manuelle Schiebetürelemente Vollbau (dormakaba)

Version: 2024-08

Im Folgenden ist das Liefern und Montieren bzw. der Einbau von Manuellen Schiebetürelementen mit Türblatt aus Holz, Stahlblech als Elemente für einen beweglichen Raumabschluss beschrieben.

In den Positionsbeschreibungen angeführten Dimensionen verstehen sich als Richtwerte. Für die endgültige Dimensionierung nach den o.g. Vorgaben ist der AN verantwortlich und in die Einheitspreise mit einzukalkulieren. Die Verantwortung für die ordnungsgemäße Zusammenstellung verschiedener Elemente und Montage unterliegt dem Auftragnehmer. Für diesen Fall unterliegen Türblatthersteller, Türtechnikhersteller und eventuell beteiligte Händler der Informationspflicht.

1. Ausführung:

Alle sichtbaren Metallteile sind, wenn nicht in Aufzählungspositionen definiert, in RAL-Farbe nach Wahl des AG auszuführen.

2. Umweltschutz, Nachhaltigkeit, Ökologie:

Die Türelemente müssen aus trennbaren Rohstoffen gefertigt und nach den Gesichtspunkten Umweltschutz, Nachhaltigkeit und Ökologie gefertigt sein.

3. Aufzählungen/Zubehör/Einbauteile:

Positionen für Aufzählungen, Zubehör und Einbauteile beschreiben Ergänzungen/Erweiterungen/Varianten zu vorangegangenen Positionen (Leistungen) und werden nur aus dem System oder der Auswahl von Produkten des Herstellers der Grundposition angeboten bzw. ausgeführt.

43IQ00 Z Folgende Angaben und Anforderungen an die Art und Weise der Leistungserbringung gelten als vereinbart und sind in die Einheitspreise einkalkuliert.

43IQ00A Z Material zu 43.IQ n.W.AN

Das Verwenden nachstehend angebotener Materialien (Erzeugnisse) zu den angegebenen Positionen der ULG 43.IQ wird vereinbart:

Betrifft Position(en): _____

Material (Erzeugnis) nach Wahl des Auftragnehmers (AN).

Angeboten: (.....)

43IQ00B Z Material zu 43.IQ Beispiel AG

Das Verwenden nachstehend angebotener Materialien (Erzeugnisse) zu den angegebenen Positionen der ULG 43.IQ wird vereinbart:

Betrifft Position(en): _____

Beispielhaftes Material (Erzeugnis): _____

Angeboten ist das beispielhafte oder ein Material (Erzeugnis) gleichwertiger Art.

Kriterien der Gleichwertigkeit: _____

Angeboten: (.....)

43IQ00C Z LV-Beilagen zur ULG43.IQ

Beiliegende Unterlagen: _____

(z.B. Ausführungsdetails, Türliste,...)

43IQ30 Z **Manuelle Schiebetür mit Türblatt aus Holzwerkstoff für Innenräume**, mit manueller Laufschiene ohne Fluchtwegfunktion, mit Aluminium-Antriebsprofil in Schwerlastausführung, Laufrollen aus Spezialkunststoff, Gegenrollen als Entgleisungsschutz, Flexible Komfortable Endlagenpositionierung mittels Dämpfung und Selbsteinzug, Sicherung und exakte Positionierung der Endlage, für Türgewicht individuell konfigurierbar , beidseitig einsetzbar (Auf und Zu), jederzeit nachrüstbar.

Dämpfung mit Selbsteinzug

- Komfortable Endlagenpositionierung mittels Dämpfung und Selbsteinzug.
- Sicherung und exakte Positionierung der Endlage
- Für Türgewicht individuell konfigurierbar

- Beidseitig einsetzbar (Auf und Zu)
- Jederzeit nachrüstbar

Kämpferkonstruktion: Wand- bzw. Sturzmontage samt Laufschieneprofilverkleidung in Material und Form vom Türflügel

Verriegelung: keine Verriegelung sofern nicht in eigener Position beschrieben

Bodenführung: Oberflurführung

43IQ30A Z Manuelle.Schiebetüranl.Holz 1-fl b.200kg

einflügelig, ohne Brandschutzanforderungen, mit Endlagensicherung und Dämpfung mit Selbsteinzug beidseitig, Türflügelgewicht max. 200 kg.

Abmessungen:

- Durchgangswerte LW (700 – 3000 mm):
- Durchgangshöhe LH (mm):

Beschreibung Türblatt/Zarge:

zB. mit Handlaufwerk ES 410 Schwerlastausführung von dormakaba oder Gleichwertiges.

Angebotenes Erzeugnis:(.....)

Kriterien der Gleichwertigkeit: Dämpfung mit Selbsteinzug beidseitig

L: S: EP: 0,00 Stk PP:

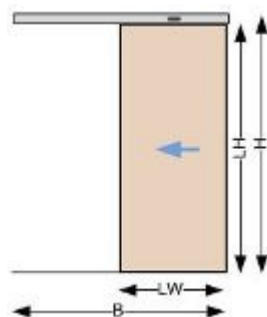

dokaIA STH 1

43IQ30B Z Manuelle.Schiebetüranl.Holz 2-fl b.2x200kg

zweiflügelig, mit Endlagensicherung und Dämpfung mit Selbsteinzug beidseitig, Türflügelgewicht max. 2 x 200 kg.

Abmessungen:

- Durchgangswerte LW (2 x 700 – 3000 mm):
- Durchgangshöhe LH (mm):

Beschreibung Türblatt/Zarge:

zB. mit Handlaufwerk ES 420 Schwerlastausführung von dormakaba oder Gleichwertiges.

Angebotenes Erzeugnis:(.....)

Kriterien der Gleichwertigkeit: Dämpfung mit Selbsteinzug beidseitig

L: S: EP: 0,00 Stk PP:

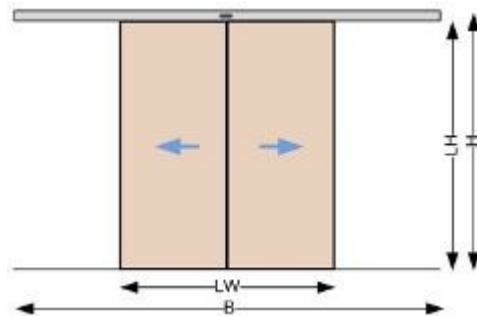

dokaIA STH 5

43IQ30E Z Manuelle.Schiebetüranl.Holz 1-fl b.200kg EI2 30-C

einflügelig, mit Brandschutzanforderung EI2 30-C offengehalten über Haltemagnet und selbstschließend über Schließfeder, Türflügelgewicht max. 200 kg.

Abmessungen:

- Durchgangswerte LW (700 – 3000 mm):
- Durchgangshöhe LH (mm):

Beschreibung Türblatt/Zarge:

zB. mit Handlaufwerk ES 410 Schwerlastausführung von dormakaba oder Gleichwertiges.

Angebotenes Erzeugnis:(.....)

Kriterien der Gleichwertigkeit: Dämpfung mit Selbsteinzug beidseitig

L: S: EP: 0,00 Stk PP:

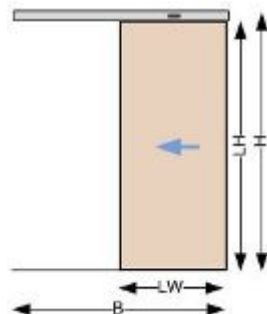

dokaIA STH 1

43IQ30F Z Manuelle.Schiebetüranl.Holz 2-fl b.2x200kg EI2 30-C

zweiflügelig, mit Brandschutzanforderung EI2 30-C offengehalten über Haltemagnet und selbstschließend über Schließfeder, Türflügelgewicht max. 2 x 200 kg.

Abmessungen:

- Durchgangswerte LW (2 x 700 – 3000 mm):
- Durchgangshöhe LH (mm):

Beschreibung Türblatt/Zarge:

zB. mit Handlaufwerk ES 420 Schwerlastausführung von dormakaba oder Gleichwertiges.

Angebotenes Erzeugnis:(.....)

Kriterien der Gleichwertigkeit: Dämpfung mit Selbsteinzug beidseitig

L: S: EP: 0,00 Stk PP:

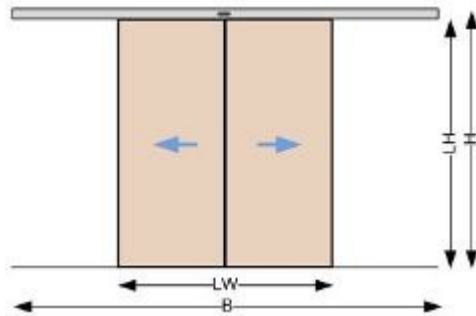

dokaIA STH 5

43IQ31

Z Manuelle Schiebetür mit Türblatt aus Holzwerkstoff verglast für Innenräume, mit manueller Laufschiene ohne Fluchtwegfunktion, mit Aluminium-Antriebsprofil in Schwerlastausführung, Laufrollen aus Spezialkunststoff, Gegenrollen als Entgleisungsschutz, Flexible Komfortable Endlagenpositionierung mittels Dämpfung und Selbsteinzug, Sicherung und exakte Positionierung der Endlage, für Türgewicht individuell konfigurierbar , beidseitig einsetzbar (Auf und Zu), jederzeit nachrüstbar.

Dämpfung mit Selbsteinzug

- Komfortable Endlagenpositionierung mittels Dämpfung und Selbsteinzug.
- Sicherung und exakte Positionierung der Endlage
- Für Türgewicht individuell konfigurierbar
- Beidseitig einsetzbar (Auf und Zu)
- Jederzeit nachrüstbar

Kämpferkonstruktion: Wand- bzw. Sturzmontage samt Laufschieneprofilverkleidung in Material und Form vom Türflügel

Verriegelung: keine Verriegelung sofern nicht in eigener Position beschrieben

Bodenführung: Oberflurführung

43IQ31A

Z Manuelle.Schiebetüranl.Holz-Glas 1-fl b.200kg

einflügelig, ohne Brandschutzanforderungen, mit Endlagensicherung und Dämpfung mit Selbsteinzug beidseitig, Türflügelgewicht max. 200 kg.

Abmessungen:

- Durchgangswerte LW (700 – 3000 mm):
- Durchgangshöhe LH (mm):

Beschreibung Türblatt/Zarge:

zB. mit Handlaufwerk ES 410 Schwerlastausführung von dormakaba oder Gleichwertiges.

Angebotenes Erzeugnis:(.....)

Kriterien der Gleichwertigkeit: Dämpfung mit Selbsteinzug beidseitig

L: S: EP: 0,00 Stk PP:

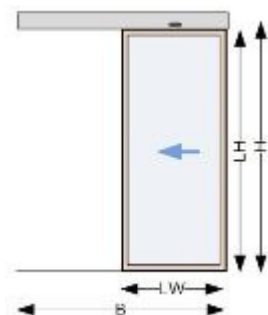

dokaIA stHG1

43IQ31B Z Manuelle.Schiebetüranl.Holz-Glas 2-fl b.2x200kg

zweiflügelig, ohne Brandschutzanforderungen, mit Endlagensicherung und Dämpfung mit Selbsteinzug beidseitig, Türflügelgewicht max. 2 x 200 kg.

Abmessungen:

- Durchgangsweite LW (2 x 700 – 3000 mm):
- Durchgangshöhe LH (mm):

Beschreibung Türblatt/Zarge:

zB. mit Handlaufwerk ES 420 Schwerlastausführung von dormakaba oder Gleichwertiges.

Angebotenes Erzeugnis:(.....)

Kriterien der Gleichwertigkeit: Dämpfung mit Selbsteinzug beidseitig

L: S: EP: 0,00 Stk PP:

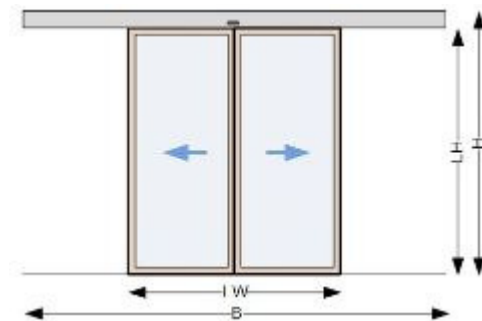

dokaIA stHG4

43IQ31E Z Manuelle.Schiebetüranl.Holz-Glas 1-fl b.200kg EI2 30-C

einflügelig, mit Brandschutzanforderung EI2 30-C offengehalten über Haltemagnet und selbstschließend über Schließfeder, Türflügelgewicht max. 200 kg.

Abmessungen:

- Durchgangsweite LW (700 – 3000 mm):
- Durchgangshöhe LH (mm):

Beschreibung Türblatt/Zarge:

zB. mit Handlaufwerk ES 410 Schwerlastausführung von dormakaba oder Gleichwertiges.

Angebotenes Erzeugnis:(.....)

Kriterien der Gleichwertigkeit: Dämpfung mit Selbsteinzug beidseitig

L: S: EP: 0,00 Stk PP:

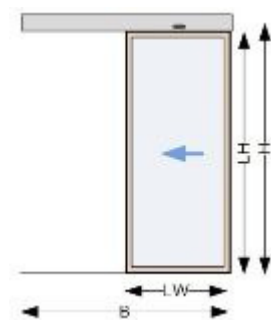

dokaIA stHG1

43IQ31F Z Manuelle.Schiebetüranl.Holz-Glas 2-fl b.2x200kg EI2 30-C

zweiflügelig, mit Brandschutzanforderung EI2 30-C offengehalten über Haltemagnet und selbstschließend über Schließfeder, Türflügelgewicht max. 2 x 200 kg.

Abmessungen:

- Durchgangswerte LW (2 x 700 – 3000 mm):
- Durchgangshöhe LH (mm):

Beschreibung Türblatt/Zarge:

z.B. mit Handlaufwerk ES 420 Schwerlastausführung von dormakaba oder Gleichwertiges.

Angebotenes Erzeugnis:(.....)

Kriterien der Gleichwertigkeit: Dämpfung mit Selbsteinzug beidseitig

L: S: EP: 0,00 Stk PP:

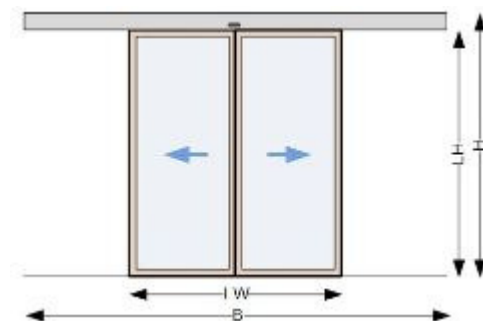

dokaIA stHG4

43IQ32 Z Manuelle Schiebetür mit Türblatt aus Stahlblech für Innenräume, mit manueller Laufschiene ohne Fluchtwegfunktion, mit Aluminium-Antriebsprofil in Schwerlastausführung, Laufrollen aus Spezialkunststoff, Gegenrollen als Entgleisungsschutz, Flexible Komfortable Endlagenpositionierung mittels Dämpfung und Selbsteinzug, Sicherung und exakte Positionierung der Endlage, für Türgewicht individuell konfigurierbar , beidseitig einsetzbar (Auf und Zu), jederzeit nachrüstbar.

Dämpfung mit Selbsteinzug

- Komfortable Endlagenpositionierung mittels Dämpfung und Selbsteinzug.
- Sicherung und exakte Positionierung der Endlage
- Für Türgewicht individuell konfigurierbar
- Beidseitig einsetzbar (Auf und Zu)
- Jederzeit nachrüstbar

Kämpferkonstruktion: Wand- bzw. Sturzmontage samt Laufschieneprofilverkleidung in Material und Form vom Türflügel

Verriegelung: keine Verriegelung sofern nicht in eigener Position beschrieben

Bodenführung: Oberflurführung

43IQ32E Z Manuelle.Schiebetüranl.Stahl 1-fl b.200kg

einflügelig, ohne Brandschutzanforderungen, mit Endlagensicherung und Dämpfung mit Selbsteinzug beidseitig, Türflügelgewicht max. 200 kg.

Abmessungen:

- Durchgangswerte LW (700 – 3000 mm):
- Durchgangshöhe LH (mm):

Beschreibung Türblatt/Zarge:

z.B. mit Handlaufwerk ES 410 Schwerlastausführung von dormakaba oder Gleichwertiges.

Angebotenes Erzeugnis:(.....)

Kriterien der Gleichwertigkeit: Dämpfung mit Selbsteinzug beidseitig

L: S: EP: 0,00 Stk PP:

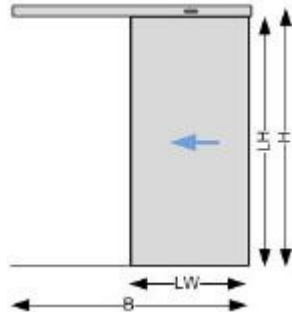

dokaIA STS 2

43IQ32F Z Manuelle Schiebetür anl. Stahl 2-fl b.2x200kg

zweiflügelig, ohne Brandschutzanforderungen, mit Endlagensicherung und Dämpfung mit Selbsteinzug beidseitig, Türflügelgewicht max. 2 x 200 kg.

Abmessungen:

- Durchgangsweite LW (2 x 700 – 3000 mm):
- Durchgangshöhe LH (mm):

Beschreibung Türblatt/Zarge:

zB. mit Handlaufwerk ES 420 Schwerlastausführung von dormakaba oder Gleichwertiges.

Angebotenes Erzeugnis:(.....)

Kriterien der Gleichwertigkeit: Dämpfung mit Selbsteinzug beidseitig

L: S: EP: 0,00 Stk PP:

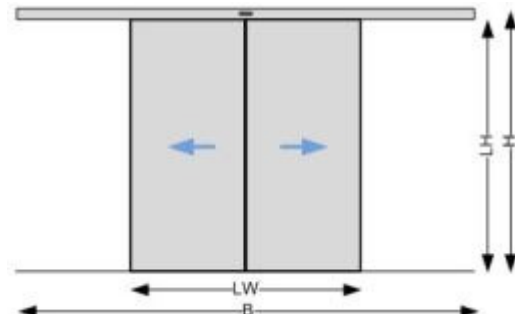

dokaIA STS 6

43IQ33 Z Manuelle Schiebetür mit Türblatt aus Holzwerkstoff für Innenräume, mit manueller Laufschiene ohne Fluchtwegfunktion, mit Aluminium-Antriebsprofil in Schwerlastausführung, Laufrollen aus Spezialkunststoff, Gegenrollen als Entgleisungsschutz, Flexible Komfortable Endlagenpositionierung mittels Dämpfung und Selbsteinzug, Sicherung und exakte Positionierung der Endlage, für Türgewicht individuell konfigurierbar , beidseitig einsetzbar (Auf und Zu), jederzeit nachrüstbar.

Dämpfung mit Selbsteinzug

- Komfortable Endlagenpositionierung mittels Dämpfung und Selbsteinzug.
- Sicherung und exakte Positionierung der Endlage
- Für Türgewicht individuell konfigurierbar
- Beidseitig einsetzbar (Auf und Zu)
- Jederzeit nachrüstbar

Kämpferkonstruktion: Wand- bzw. Sturzmontage samt Laufschieneprofilverkleidung in Material und Form vom Türflügel

Verriegelung: keine Verriegelung sofern nicht in eigener Position beschrieben

Bodenführung: Oberflurführung

43IQ33A Z Manuelle.Schiebetüranl.Stahl-Glas 1-fl b.200kg

einflügelig, ohne Brandschutzanforderungen, mit Endlagensicherung und Dämpfung mit Selbsteinzug beidseitig, Türflügelgewicht max. 200 kg.

Abmessungen:

- Durchgangswerte LW (700 – 3000 mm):
- Durchgangshöhe LH (mm):

Beschreibung Türblatt/Zarge:

z.B. mit Handlaufwerk ES 410 Schwerlastausführung von dormakaba oder Gleichwertiges.

Angebotenes Erzeugnis:(.....)

Kriterien der Gleichwertigkeit: Dämpfung mit Selbsteinzug beidseitig

L: S: EP: 0,00 Stk PP:

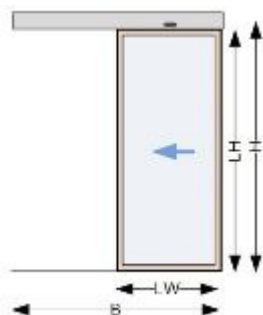

dokaIA stHG1

43IQ33B Z Manuelle.Schiebetüranl.Stahl-Glas 2-fl b.2x200kg

zweiflügelig, ohne Brandschutzanforderungen, mit Endlagensicherung und Dämpfung mit Selbsteinzug beidseitig, Türflügelgewicht max. 2 x 200 kg.

Abmessungen:

- Durchgangswerte LW (2 x 700 – 3000 mm):
- Durchgangshöhe LH (mm):

Beschreibung Türblatt/Zarge:

z.B. mit Handlaufwerk ES 420 Schwerlastausführung von dormakaba oder Gleichwertiges.

Angebotenes Erzeugnis:(.....)

Kriterien der Gleichwertigkeit: Dämpfung mit Selbsteinzug beidseitig

L: S: EP: 0,00 Stk PP:

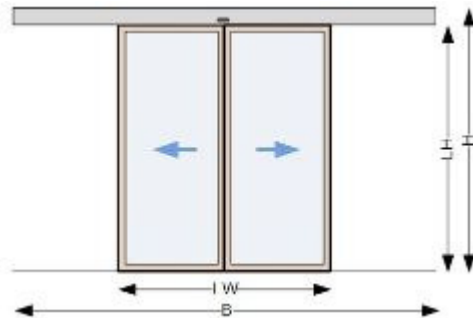

dokaIA stHG4

43IQ83 Z Aufzählung (Az) auf manuell bedienbare Schiebetür

43IQ83A Z **Az Schiebetür f.Türgriff Modell TG9335**

für Türgriff Modellserie 9335, wahlweise einseitige durchgehende mit Gegenrosette oder beidseitig nicht sichtbare Befestigung an Schiebetüren, Edelstahl, Durchmesser je nach Anforderungen wählbar in 25 mm (max. 1400 mm), 32 mm (max. 1800 mm) und 40 mm (max. 2800 mm Grifflänge), größere Längen sind mit Zusatzstütze auszustatten.

Grifflänge L (max. 2800 mm):

L: S: EP: 0,00 Stk PP:



dokaQ tg9335

43IQ83B Z **Az Schiebetür f.Türgriff Modell TG9355**

für Türgriff Modellserie 9355, wahlweise einseitige durchgehende mit Gegenrosette oder beidseitig nicht sichtbare Befestigung an Schiebetüren, Edelstahl, Durchmesser je nach Anforderungen wählbar in 20 mm (max. 1000 mm), 25 mm (max. 1300 mm), 32 mm (max. 1800 mm) und 40 mm (max. 2500 mm Grifflänge), größere Längen sind mit Zusatzstütze auszustatten.

Grifflänge L (max. 2800 mm):

L: S: EP: 0,00 Stk PP:



dokaIX tg9355

43IQ83C Z **Az Schiebetür f.Türgriff Modell TG9356**

für Türgriff Modellserie 9356, wahlweise einseitige durchgehende mit Gegenrosette oder beidseitig nicht sichtbare Befestigung an Schiebetüren, Edelstahl, Durchmesser je nach Anforderungen wählbar in 25 mm (max. 1000 mm), 32 mm (max. 1400 mm) und 40 mm (max. 2000 mm Grifflänge), größere Längen sind mit Zusatzstütze auszustatten.

Grifflänge L (max. 2300 mm):

L: S: EP: 0,00 Stk PP:

43IQ83D Z Az Schiebetür f.Türgriff Modell TG9377

für Türgriff Modellserie 9355, wahlweise einseitige durchgehende mit Gegenrosette oder beidseitig nicht sichtbare Befestigung an Schiebetüren, Edelstahl, Durchmesser je nach Anforderungen wählbar in 32 mm (max. 2800 mm), größere Längen sind mit Zusatzstütze auszustatten.

Grifflänge L (max. 2800 mm):

L: S: EP: 0,00 Stk PP:



dokaIX tg9377

43IQ83E Z Az Schiebetür f.Türgriff Modell TG9387

für Türgriff Modellserie 9387, wahlweise einseitige durchgehende mit Gegenrosette oder beidseitig nicht sichtbare Befestigung an Schiebetüren, Edelstahl, Durchmesser je nach Anforderungen wählbar in 20 mm (max. 1200 mm), 25 mm (max. 1500 mm), 32 mm (max. 1900 mm) und 40 mm (max. 2900 mm Grifflänge), größere Längen sind mit Zusatzstütze auszustatten.

Grifflänge L (max. 2900 mm):

L: S: EP: 0,00 Stk PP:



dokaQ tg9387

43IQ83F Z Az Schiebetür f.Türgriff Modell TG9830

für Türgriff Modellserie 9830, wahlweise einseitige durchgehende mit Gegenrosette oder beidseitig nicht sichtbare Befestigung an Schiebetüren, Edelstahl

Grifflänge L (mm): 350

L: S: EP: 0,00 Stk PP:



dokaIX tg9830

43IQ84 Z Aufzahlung (Az) auf manuell bedienbare Schiebetür

43IQ84A Z Az Schiebetür f.runde Lichtöffnung DM=400mm

für runde Lichtöffnung DM = 400 mm.

L: S: EP: 0,00 Stk PP:

43IQ84B Z Az Schiebetür f.eckige Lichtöffnung 400x500mm

für eckige Lichtöffnung 400 x 500 mm.

L: S: EP: 0,00 Stk PP:

43IQ84C Z Az Schiebetür f.eckige Lichtöffnung 1300x300mm

für eckige Lichtöffnung 1300 x 300 mm.

L: S: EP: 0,00 Stk PP:

43IQ84H Z Az Schiebetür f.Automatikantrieb

für elektrischem Schiebetürantrieb ohne Fluchtwegfunktion, mit Sicherheitssoftware zur statischen und dynamischen Kraftüberwachung der Flügelbewegung Zusatzmodul zum Anschluss von getesteten Absicherungssensoren gemäß ÖNORM EN 16005, Aluminium-Antriebsprofil mit austauschbarer Edelstahl-Laufschiene permanenter Potenzialausgleich des Laufwerks über Schleifkontakte gemäß VDE 0107 Laufrollen aus Spezialkunststoff, Gegenrollen als Entgleisungsschutz Funktionsprogramme: Teiloffen, Komplettöffnung, Dauer Auf, Push and Go – Funktion (automatischer Öffnungsimpuls durch manuelle Öffnungsbewegung), Handbetrieb bei Netzspannungsausfall, separat einstellbare Offenhaltezeit 0 bis 60 Sekunden für Teil- und Komplettöffnung..

L: S: EP: 0,00 Stk PP:

43JA Z Türschließer und Drehtürantriebe (dormakaba)

Version: 2024-08

Im Folgenden ist das Liefern und Montieren bzw. der Einbau von Türschließer und Drehflügeltürantriebe als ein Element von geprüften Drehflügeltüren (Brandschutztüren, Fluchttüren EN 179, Paniktüren EN 1125,...) beschrieben.

1. Abnahmeprüfung (TÜV):

Motorkraftbetriebene Türen und Tore müssen gem. § 7 AM-VO vor der ersten Inbetriebnahme einer Abnahmeprüfung durch TÜV, vergleichbare akkreditierte Prüfstelle oder Ziviltechniker unterzogen werden. Die Prüfkosten sind in die Einheitspreise einzukalkulieren.

2. Wartung/Gewährleistung:

Eine regelmäßige Jahreswartung oder technische Überprüfung durch Fachmonteure des Herstellers (kostenpflichtig) ist Grundlage für eine 24-monatige Gewährleistung, welche mit der vorgeschriebenen Abnahmeprüfung beginnt. Der Auftragnehmer übernimmt die fachmännische Sicherheitsüberprüfung lt. "§ 8 AM-VO - Wiederkehrende Prüfung", welche mindestens einmal im Kalenderjahr, jedoch längstens im Abstand von 15 Monaten durchzuführen ist, und die Wartung der Anlagen nach den gesetzlichen Vorgaben, insbesondere deren Sicherheitsvorrichtungen auf einwandfreie Funktion, sowie das Reinigen und Schmieren der Anlagen. Die mit dieser laufenden Wartung verbundenen Kosten einschließlich der hierzu erforderlichen Kleinteile, Schmier-, Reinigungsmittel usw. sind durch den angeführten Pauschalpreis abgegolten. Ein verlängerter Garantiezeitraum ist durch eine eigene Wartungsposition geregelt (zB. Grundwartung, Vollwartung). Leistungen, welche außer dem Bereich der Service- und Wartungsarbeiten fallen, insbesondere das Beheben von Störungen durch unsachgemäße Bedienung oder Vandalismus gehen zu Lasten des Eigentümers, wenn es sich nicht um Garantieleistungen durch optionale Serviceverträge handelt. In diesen Fällen ist der Hersteller bzw. berechnigte Fachfirma berechnigt, die Behebung von Störungen sowie die Lieferung und Montage der für die einwandfreie Funktion der Türanlagen notwendigen Ersatzteile gesondert in Rechnung zu stellen

3. Aufzahlungen/Zubehör/Einbauteile:

Positionen für Aufzählungen, Zubehör und Einbauteile beschreiben Ergänzungen/Erweiterungen/Varianten zu vorangegangenen Positionen (Leistungen) und werden nur aus dem System oder der Auswahl von Produkten des Herstellers der Grundposition angeboten bzw. ausgeführt.

43JA00 Z Folgende Angaben und Anforderungen an die Art und Weise der Leistungserbringung gelten als vereinbart und sind in die Einheitspreise einkalkuliert.

43JA00B Z Funktionsbeschreibung Druckbelüftung

Sind alle Türen im druckbelüfteten Bereich geschlossen, so wird ein kontrollierter Überdruck von etwa 50 Pa aufgebaut. Die Türöffnungskraft darf an keiner Tür >100 N betragen. Bei Türen, die aus dem druckbelüfteten Bereich heraus öffnen (zB. Ausgangstür ins Freie, Wohnungseingangstüren,...) muss der Türschließer so stark ausgelegt sein, dass die Tür auch gegen den Überdruck sicher schließt. Dieses wurde mit diesem Leitprodukt berücksichtigt. Das angebotene Produkt hat diese technischen Spezifikation zu erfüllen und zu belegen.

43JA00C Z Funktionsbeschreibung Handauslösung bei Feststellanlagen

Jede Feststellvorrichtung muss auch von Hand ausgelöst werden können, ohne dass die Funktionsbereitschaft der Auslösevorrichtung beeinträchtigt wird. Bei Türschließern mit elektromagnetischer Feststellung (EMF) kann diese durch geringen Druck auf das Türblatt oder Auslösetaster aufgehoben werden. Werden Haftmagnete oder Freilauftürschließer (FL) verwendet, erfolgt die Auslösung ausschließlich über einen Taster. Der hierfür verwendete Handauslöser muss rot sein und die Aufschrift "Tür schließen" tragen. Der Taster muss sich in unmittelbarer Nähe des Abschlusses befinden und darf durch den festgestellten Abschluss nicht verdeckt sein.

43JA00I Z Autom.Drehflügeltürantriebe Absicherung m.LaserScanner

Absicherung von Automatischen Drehtürantrieben gemäß EN 16005, TÜV mittels LASER Scanner/Lichtlaufzeitmessung

Betriebszustand – kraftbetätigte Öffnungsfahrt (Absicherung Nebenschließkante):

Absicherung gegen Quetschen:

1. Begrenzung der dynamischen Türflügelkräfte

Absicherung gegen Einklemmen:

1. Fingerschutzzone aus 100 Messpunkten aufgeteilt auf 16 Grad, der ein Einklemmen kleiner Körperteile an dieser Gefahrenstelle vermeidet.

Betriebszustand – Schließfahrt (Absicherung Hauptschließkante):

Absicherung gegen Quetschen: Begrenzung der dynamischen Türflügelkräfte

Absicherung gegen Anstoßen: Lasertechnologie (Lichtlaufzeitmessung), 170 Messpunkte garantieren einen vollständigen Schutz beim Begehen der Tür (gesamte Türblattbreite und -höhe an Band- oder Bandgegenseite)



dokaJG laserscan

43JA00J Z Autom.Drehflügeltürantriebe äußere Einflussfaktoren

Die Drehflügeltürantriebe öffnen und schließen automatisch ein- oder zweiflügelige Innen- und Außentüre. Diese erfordern in punkto Sicherheit und Begehkomfort Voraussetzungen, die auch in besonderen Situationen funktionsfähig bleiben. Das angebotene Produkt hat diese technischen Spezifikation zu erfüllen und zu belegen.

Türblatt - Gewichtsberechnungen (für Türblattgewichte bis 400 kg):

- Eignungsnachweis für sehr hohe Türgewichte bis zu 400 kg. Eine Türgewichtsberechnung für das angebotene Türelement ist nach Aufforderung des AG in einem Beiblatt beizulegen.

Türblatt - Windlastberechnungen (Außentüren, Druckbelüftungsanlagen):

- Eignungsnachweis für den Einsatz bei Windlasten oder Druckunterschiede auf den Türflügeln. Eine Windlastberechnung für das angebotene Türelement ist nach Aufforderung des AG in einem Beiblatt beizulegen.

Türblatt - Absicherungssensorik:

- Die Türblattabsicherung muss unabhängig von der Bodenbeschaffenheit (Gitterrost, Reinstreifmatten, reflektierende oder feuchte Böden...) und von der direkten Türumgebung (Handlauf, Griffstange, Wand, Heizkörper, Abfallbehälter...) abgesichert werden.

43JA00K Z Autom.Drehflügeltürantriebe bei Spannungsausfall

Funktionsbeschreibung Drehflügeltürantrieb bei Ausfall der Spannungsversorgung:

- Tür kann manuell geöffnet werden (Fluchtwegszulassung – Funktionsweise wie herkömmlicher Türschließer – Kraftaufwand je nach Türgeometrie und Gewicht)

Funktionsbeschreibung Drehflügeltürantrieb bei Ausfall der Spannungsversorgung - USV-versorgt (extern oder als Aufzählungsposition definiert):

- Tür in Automatikbetrieb – je nach Türausstattung kann bis zu 1 Stunde Versorgung überbrückt werden
- danach: Tür kann manuell geöffnet werden (Fluchtwegszulassung – Funktionsweise wie herkömmlicher Türschließer – Kraftaufwand je nach Türgeometrie und Gewicht)

Funktionsbeschreibung Drehflügeltürantrieb bei Ausfall der Spannungsversorgung - Netzersatz (Generator) kommt nach wenigen Sekunden:

- Tür kann manuell geöffnet werden (Fluchtwegszulassung – Funktionsweise wie herkömmlicher Türschließer – Kraftaufwand je nach Türgeometrie und Gewicht)
- Nach Spannungswieder benötigt der Antrieb ca. 10 sec Parametrierungszeit
- Nach Berücksichtigung der Spannungswiederkehr und Parametrierungszeit ist der Automatikbetrieb wieder gewährleistet

Funktionsbeschreibung Drehflügeltürantrieb bei Ausfall der Spannungsversorgung - USV-versorgt (extern oder als Aufzählungsposition definiert) + Netzersatz (Generator) kommt nach 15 Sekunden:

- Tür permanent in Automatikbetrieb

43JA00L Z Autom.Drehflügeltürantriebe Brandfallsteuerung Manuell

Funktionsbeschreibung Drehflügeltürantrieb im Brandfall (Anschluss an Brandmeldeanlage):

- Steuerung wird deaktiviert
- Tür kann manuell geöffnet werden (Fluchtwegszulassung – Funktionsweise wie herkömmlicher Türschließer – Kraftaufwand je nach Türgeometrie und Gewicht)
- Ein mechanisches Schließen gewährleistet die sichere Erfüllung des Brandschutzzieles - Funktionsweise wie herkömmlicher Türschließer
- Die Funktionsweise im Brandfall ist lt. Brandschutzkonzept ist von der zuständigen Behörde freizugeben.

43JA00M Z Autom.Drehflügeltürantriebe Brandfallsteuerung Automatik

Funktionsbeschreibung Drehflügeltürantrieb im Brandfall (Anschluss an Brandmeldeanlage):

- Antrieb wird USV-versorgt (extern oder als Aufzählungsposition definiert)
- Dauerfunktion wird deaktiviert
- Vollantrieb funktioniert weiter

- Tür schließt automatisch nach jeden Durchgang
- nach Ablauf der USV-Kapazität kann die Tür manuell geöffnet werden (Fluchtwegszulassung – Funktionsweise wie herkömmlicher Türschließer – Kraftaufwand je nach Türgeometrie und Gewicht)
- Ein mechanisches Schließen gewährleistet die sichere Erfüllung des Brandschutzzieles
- Die Funktionsweise im Brandfall ist lt. Brandschutzkonzept ist von der zuständigen Behörde freizugeben.

43JA03 **Z Im Türblatt oder in der Zarge integrierter Gleitschienen-Türschließer (Integr.Gleitschientürschließer)** nach EN 1154 mit stark abfallendem Öffnungsmoment für leichtes Türöffnen gemäß ÖNORM B 1600, OIB-Richtlinie 4 und DIN SPEC 1104, Schließkraft, Schließgeschwindigkeit und Endschlag sind stufenlos einstellbar. Öffnungsbegrenzung mechanisch gedämpft. DIN-L und DIN-R verwendbar, mit Gleitschiene. Öffnungswinkel max. 120°. Adaption zu unterschiedlichen Falzraummaßen möglich. Ausführung wahlweise Türblattmontage/Bandseite oder Sturzmontage/Bandseite. Wird eine 2-flügelige Tür über den Standflügel geöffnet, nimmt die am Standflügel montierte Mitnehmerklappe den Gangflügel soweit mit, dass der Stützhebel bzw. der Regelarm des Schließfolgereglers den Gangflügel abstützen kann und damit die richtige Schließfolge der Tür sicher stellt, die maximale Gang-(+Steh)flügelbreite (in mm) sind im Positionstext angegeben, Farbe Leichtmetallteile: silberfarbig

43JA03A **Z Integr.Gleitschientürschließer 1-fl b.1100mm EN2-4**

einflügelig. Barrierefreie Türöffnung bis zu einer Türblattbreite von 1100 mm.

zB. Type ITS 96 EN 2-4 von dormakaba oder Gleichwertiges.

Angebotenes Erzeugnis:(.....)

Kriterien der Gleichwertigkeit: beschriebener Funktionsumfang, Eignung für leichtes Türöffnen entlang barrierefreier Fluchtwege gemäß ÖNORM B 1600:2023 mit stark abfallendem Öffnungsmoment.

L: S: EP: 0,00 Stk PP:



dokaJA ITS1

43JA03B **Z Integr.Gleitschientürschließer 1-fl b.1400mm EN3-6**

einflügelig. Barrierefreie Türöffnung bis zu einer Türblattbreite von 1250 mm.

zB. Type ITS 96 EN 3-6 von dormakaba oder Gleichwertiges.

Angebotenes Erzeugnis:(.....)

Kriterien der Gleichwertigkeit: beschriebener Funktionsumfang, Eignung für leichtes Türöffnen entlang barrierefreier Fluchtwege gemäß ÖNORM B 1600:2023 mit stark abfallendem Öffnungsmoment.

L: S: EP: 0,00 Stk PP:



dokaJA ITS1

43JA03C Z Integr.Gleitschienentürschließer 2-fl b.2200mm EN2-4

zweiflügelig, mit Mitnehmerklappe und integrierte mechanische Schließfolgeregelung. Barrierefreie Türöffnung bis zu einer Türblattbreite von 1100 mm.

zB. Type ITS 96 GSR EN 2-4 von dormakaba oder Gleichwertiges.

Angebotenes Erzeugnis:(.....)

Kriterien der Gleichwertigkeit: beschriebener Funktionsumfang, Eignung für leichtes Türöffnen entlang barrierefreier Fluchtwege gemäß ÖNORM B 1600:2023 mit stark abfallendem Öffnungsmoment.

L: S: EP: 0,00 Stk PP:



dokaJA ITS4

43JA03D Z Integr.Gleitschienentürschließer 2-fl b.2800mm EN3-6

zweiflügelig mit Mitnehmerklappe und integrierte mechanische Schließfolgeregelung. Barrierefreie Türöffnung bis zu einer Türblattbreite von 1250 mm.

zB. Type ITS 96 GSR EN 3-6 von dormakaba oder Gleichwertiges.

Angebotenes Erzeugnis:(.....)

Kriterien der Gleichwertigkeit: beschriebener Funktionsumfang, Eignung für leichtes Türöffnen entlang barrierefreier Fluchtwege gemäß ÖNORM B 1600:2023 mit stark abfallendem Öffnungsmoment.

L: S: EP: 0,00 Stk PP:



dokaJA ITS4

43JA03E Z Integr.Gleitschienentürschließer 1-fl b.1100mm EN2-4 EMF

einflügelig, mit elektromechanischer Feststellung und Anschluß an die Brandmeldeanlage oder Rauchmeldezentrale (EMF). Barrierefreie Türöffnung bis zu einer Türblattbreite von 1100 mm.

zB. Type ITS 96 EMF EN 2-4 von dormakaba oder Gleichwertiges.

Angebotenes Erzeugnis:(.....)

Kriterien der Gleichwertigkeit: beschriebener Funktionsumfang, Eignung für leichtes Türöffnen entlang barrierefreier Fluchtwege gemäß ÖNORM B 1600:2023 mit stark abfallendem Öffnungsmoment nach Auslösung der Feststellung.

L: S: EP: 0,00 Stk PP:



dokaJA ITSEMF2

43JA03F Z Integr.Gleitschienentürschließer 1-fl b.1400mm EN3-6 EMF

einflügelig, mit elektromechanischer Feststellung und Anschluß an die Brandmeldeanlage oder Rauchmeldezentrale (EMF). Barrierefreie Türöffnung bis zu einer Türblattbreite von 1250 mm.
 zB. Type ITS 96 EMF EN 3-6 von dormakaba oder Gleichwertiges.

Angebotenes Erzeugnis:(.....)

Kriterien der Gleichwertigkeit: beschriebener Funktionsumfang, Eignung für leichtes Türöffnen entlang barrierefreier Fluchtwege gemäß ÖNORM B 1600:2023 mit stark abfallendem Öffnungsmoment nach Auslösung der Feststellung.

L: S: EP: 0,00 Stk PP:



dokaJA ITSEMF2

43JA03G Z Integr.Gleitschienentürschließer 2-fl b.2200mm EN2-4 EMF1

zweiflügelig, mit integriertem Schließfolgeregler und Mitnehmerklappe, Elektromechanische Feststellung am Standflügel, Anschluss an die Brandmeldeanlage oder Rauchmeldezentrale (EMF1). Barrierefreie Türöffnung bis zu einer Türblattbreite von 1100 mm.

zB. Type ITS 96 GSR-EMF EN 2-4 von dormakaba oder Gleichwertiges.

Angebotenes Erzeugnis:(.....)

Kriterien der Gleichwertigkeit: beschriebener Funktionsumfang, Eignung für leichtes Türöffnen entlang barrierefreier Fluchtwege gemäß ÖNORM B 1600:2023 mit stark abfallendem Öffnungsmoment nach Auslösung der Feststellung.

L: S: EP: 0,00 Stk PP:



dokaJA ITSEMF4

43JA03H Z Integr.Gleitschienentürschließer 2-fl b.2800mm EN3-6 EMF1

zweiflügelig, mit integriertem Schließfolgeregler und Mitnehmerklappe, Elektromechanische Feststellung am Standflügel, Anschluß an die Brandmeldeanlage oder Rauchmeldezentrale (EMF1). Barrierefreie Türöffnung bis zu einer Türblattbreite von 1250 mm.

zB. Type ITS 96 GSR-EMF EN 3-6 von dormakaba oder Gleichwertiges.

Angebotenes Erzeugnis:(.....)

Kriterien der Gleichwertigkeit: beschriebener Funktionsumfang, Eignung für leichtes Türöffnen entlang barrierefreier Fluchtwege gemäß ÖNORM B 1600:2023 mit stark abfallendem Öffnungsmoment nach Auslösung der Feststellung.

L: S: EP: 0,00 Stk PP:



dokaJA ITSEMF4

43JA03I Z Integr.Gleitschienentürschließer 2-fl b.2200mm EN2-4 EMF2

zweiflügelig, mit integriertem Schließfolgeregler und Mitnehmerklappe, Elektromechanische Feststellung am Gang- und Standflügel, Anschluß an die Brandmeldeanlage oder Rauchmeldezentrale (EMF2). Barrierefreie Türöffnung bis zu einer Türblattbreite von 1100 mm.
 zB. Type ITS 96 GSR-EMF EN 2-4 von dormakaba oder Gleichwertiges.

Angebotenes Erzeugnis:(.....)

Kriterien der Gleichwertigkeit: beschriebener Funktionsumfang, Eignung für leichtes Türöffnen entlang barrierefreier Fluchtwege gemäß ÖNORM B 1600:2023 mit stark abfallendem Öffnungsmoment nach Auslösung der Feststellung.

L: S: EP: 0,00 Stk PP:



dokaJA ITSEMF6

43JA03J Z Integr.Gleitschienentürschließer 2-fl b.2800mm EN3-6 EMF2

zweiflügelig, mit integriertem Schließfolgeregler und Mitnehmerklappe, Elektromechanische Feststellung am Gang- und Standflügel, Anschluß an die Brandmeldeanlage oder Rauchmeldezentrale (EMF2). Barrierefreie Türöffnung bis zu einer Türblattbreite von 1250 mm.
 zB. Type ITS 96 GSR-EMF EN 3-6 von dormakaba oder Gleichwertiges.

Angebotenes Erzeugnis:(.....)

Kriterien der Gleichwertigkeit: beschriebener Funktionsumfang, Eignung für leichtes Türöffnen entlang barrierefreier Fluchtwege gemäß ÖNORM B 1600:2023 mit stark abfallendem Öffnungsmoment nach Auslösung der Feststellung.

L: S: EP: 0,00 Stk PP:



dokaJA ITSEMF6

43JA03M Z Integr.Gleitschienentürschließer 1-fl b.1400mm EN3-6 FL

einflügelig, Freilauffunktion ab Türöffnungswinkel > 0° und Anschluß an die Brandmeldeanlage oder Rauchmeldezentrale (FL), inkl. verdeckter steckbarer Kabelübergang und Taster mit Aufschrift "Tür schließen", Barrierefreie Türöffnung bis zu einer Türblattbreite von 1250 mm.

zB. Type ITS 96 FL EN 3-6 + KÜ 480 + LK 12 + HTuP von dormakaba oder Gleichwertiges.

Angebotenes Erzeugnis:(.....)

Kriterien der Gleichwertigkeit: beschriebener Funktionsumfang, Eignung für leichtes Türöffnen entlang barrierefreier Fluchtwege gemäß ÖNORM B 1600:2023 mit stark abfallendem Öffnungsmoment nach Auslösung der Freilauffunktion, Freilauffunktion ab Türöffnungswinkel 0 Grad.

L: S: EP: 0,00 Stk PP:

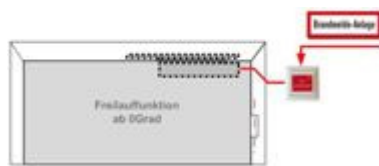

dokaJA ITSFL1

43JA03N Z Integr.Gleitschienentürschließer 2-fl b.2800mm EN3-6 FL

zweiflügelig, mit Schließfolgeregler, Freilauffunktion am Gangflügel ab Türöffnungswinkel > 0°, Mitnehmerklappe und Anschluß an die Brandmeldeanlage oder Rauchmeldezentrale (FL), inkl. verdeckter steckbarer Kabelübergang und Taster mit Aufschrift "Tür schließen", Barrierefreie Türöffnung bis zu einer Türblattbreite von 1250 mm.

zB. Type ITS 96 FL-GSR EN 3-6 + KÜ 480 + LK 12 + HTuP von dormakaba oder Gleichwertiges.

Angebotenes Erzeugnis:(.....)

Kriterien der Gleichwertigkeit: beschriebener Funktionsumfang, Eignung für leichtes Türöffnen entlang barrierefreier Fluchtwege gemäß ÖNORM B 1600:2023 mit stark abfallendem Öffnungsmoment nach Auslösung der Freilauffunktion, Freilauffunktion ab Türöffnungswinkel 0 Grad.

L: S: EP: 0,00 Stk PP:

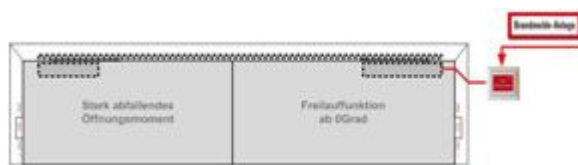

dokaJA ITSFL2

43JA03O Z Integr.Gleitschienentürschließer 1-fl b.1400mm EN3-6 FL EMF

einflügelig, Freilauffunktion ab Türöffnungswinkel > 0° mit elektromechanischer Feststellung und Anschluß an die Brandmeldeanlage oder Rauchmeldezentrale (FL), inkl. verdeckter steckbarer Kabelübergang und Taster mit Aufschrift "Tür schließen", Barrierefreie Türöffnung bis zu einer Türblattbreite von 1250 mm.

zB. Type ITS 96 FL EMF EN 3-6 + KÜ 480 + LK 12 + HTuP von dormakaba oder Gleichwertiges.

Angebotenes Erzeugnis:(.....)

Kriterien der Gleichwertigkeit: beschriebener Funktionsumfang, Eignung für leichtes Türöffnen

entlang barrierefreier Fluchtwege gemäß ÖNORM B 1600:2023 mit stark abfallendem Öffnungsmoment nach Auslösung der Freilauffunktion und Feststellung, Freilauffunktion ab Türöffnungswinkel 0 Grad.

L: S: EP: 0,00 Stk PP:

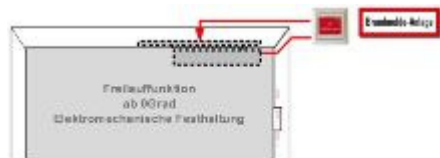

dokaJA ITSFLEMF

43JA03U Z Integr.Gleitschienentürschließer 2-fl b.2800mm EN3-6 FL EMF1

zweiflügelig, mit Schließfolgeregler, Freilauffunktion am Gangflügel ab Türöffnungswinkel > 0°, Mitnehmerklappe, Elektromechanische Feststellung am Gangflügel und Anschluß an die Brandmeldeanlage oder Rauchmeldezentrale (FL EMF1)., inkl. verdeckter steckbarer Kabelübergang und Taster mit Aufschrift "Tür schließen", Barrierefreie Türöffnung bis zu einer Türblattbreite von 1250 mm.

zB. Type ITS 96 FL EMF + ITS GSR EN 3-6 + KÜ 480 + LK 12 + HTuP von dormakaba oder Gleichwertiges.

Angebotenes Erzeugnis:(.....)

Kriterien der Gleichwertigkeit: beschriebener Funktionsumfang, Eignung für leichtes Türöffnen entlang barrierefreier Fluchtwege gemäß ÖNORM B 1600:2023 mit stark abfallendem Öffnungsmoment nach Auslösung der Freilauffunktion und Feststellung, Freilauffunktion ab Türöffnungswinkel 0 Grad.

L: S: EP: 0,00 Stk PP:

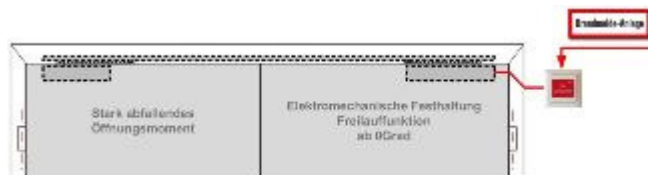

dokaJA ITSFL9

43JA03V Z Integr.Gleitschienentürschließer 2-fl b.2800mm EN3-6 FL EMF2

zweiflügelig, mit Schließfolgeregler, Freilauffunktion am Gangflügel ab Türöffnungswinkel > 0°, Mitnehmerklappe, Elektromechanische Feststellung am Gang- und Standflügel und Anschluß an die Brandmeldeanlage oder Rauchmeldezentrale (FL EMF2)., inkl. verdeckter steckbarer Kabelübergang und Taster mit Aufschrift "Tür schließen", Barrierefreie Türöffnung bis zu einer Türblattbreite von 1250 mm.

zB. Type ITS 96 FL EMF + ITS EMF GSR EN 3-6 + KÜ 480 + LK 12 + HTuP von dormakaba oder Gleichwertiges.

Angebotenes Erzeugnis:(.....)

Kriterien der Gleichwertigkeit: beschriebener Funktionsumfang, Eignung für leichtes Türöffnen entlang barrierefreier Fluchtwege gemäß ÖNORM B 1600:2023 mit stark abfallendem Öffnungsmoment nach Auslösung der Freilauffunktion und Feststellung, Freilauffunktion ab Türöffnungswinkel 0 Grad.

L: S: EP: 0,00 Stk PP:

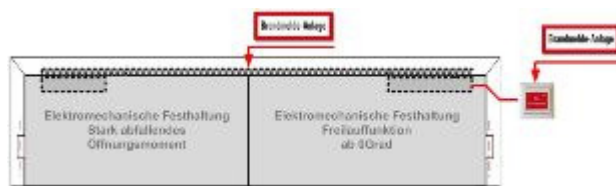

dokaJA ITSFL10

43JA04 Z **Gleitschienen-Türschließer mit zweitem Schließbereich 15° – 0° für sanftes Schließen (Gleitschientürschließer-SoftFlow)**, nach EN 1154 mit stark abfallendem Öffnungsmoment für leichtes Türöffnen gemäß ÖNORM B 1600, OIB-Richtlinie 4 und DIN SPEC 1104, zweiter Schließbereich 15° – 0° mit zusätzlicher Schließgeschwindigkeitsreduktion für leises Schließen (kurz SoftFlow), hydraulisch kontrollierte Öffnungsdämpfung sowie Schließverzögerung über Ventil komfortabel von vorne einstellbar. Schließkraft EN 1 – 6 per Akkuschrauber von vorne einstellbar, mit optischer Schließkraftanzeige, für Türen bis 300 kg Türgewicht, Temperaturbereich bis - 40 Grad, Montagekonsole mit universellem Lochgruppensystem. DIN-L und DIN-R verwendbar. Gleitschiene höhenverstellbar, maximale Gang-(+Steh)flügelbreite (in mm) sind im Positionstext angegeben, Farbe Leichtmetallteile: wahlweise schwarz, silberfarbig oder weiß

43JA04A Z **Gleitschientürschließer-SoftFlow 1-fl b.1400mm EN1-6**

einflügelig, Türblatt- oder Sturzmontage wahlweise bandseitig oder bandgegenseitig, barrierefreie Türöffnung bis zu einer Türblattbreite von 1250 mm.

zB. Type TS 98 XEA EN 1-6 von dormakaba oder Gleichwertiges.

Angebotenes Erzeugnis:(.....)

Kriterien der Gleichwertigkeit: beschriebener Funktionsumfang, zusätzliche Einstellmöglichkeit "leises Schließen", Eignung für leichtes Türöffnen entlang barrierefreier Fluchtwege gemäß ÖNORM B 1600:2023 mit stark abfallendem Öffnungsmoment.

L: S: EP: 0,00 Stk PP:

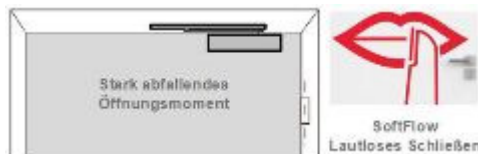

dokaJA xea1

43JA04C Z **Gleitschientürschließer-SoftFlow 2-fl b.2800mm EN1-6**

zweiflügelig, mit Mitnehmerklappe und integrierte mechanische Schließfolgeregelung mit durchgehender Verkleidung, Türblattmontage wahlweise bandseitig oder bandgegenseitig, barrierefreie Türöffnung bis zu einer Türblattbreite von 1250 mm.

zB. Type TS 98 XEA GSR EN 1-6 von dormakaba oder Gleichwertiges.

Angebotenes Erzeugnis:(.....)

Kriterien der Gleichwertigkeit: beschriebener Funktionsumfang, zusätzliche Einstellmöglichkeit "leises Schließen", Eignung für leichtes Türöffnen entlang barrierefreier Fluchtwege gemäß ÖNORM B 1600:2023 mit stark abfallendem Öffnungsmoment.

L: S: EP: 0,00 Stk PP:



dokaJA xea2

43JA04E Z Gleitschientürschließer-SoftFlow 1-fl b.1250mm EN1-6 EMF

einflügelig, mit elektromechanischer Feststellung zwischen 80 - 140 Grad (Feststellpunkt ist gleichzeitig Öffnungsbegrenzung) und Anschluß an die Brandmeldeanlage oder Rauchmeldezentrale (EMF), Türblattmontage wahlweise bandseitig oder bandgegenseitig, barrierefreie Türöffnung bis zu einer Türblattbreite von 1250 mm.

zB. Type TS 98 XEA EMF EN 1-6 von dormakaba oder Gleichwertiges.

Angebotenes Erzeugnis:(.....)

Kriterien der Gleichwertigkeit: beschriebener Funktionsumfang, zusätzliche Einstellmöglichkeit "leises Schließen", Eignung für leichtes Türöffnen entlang barrierefreier Fluchtwege gemäß ÖNORM B 1600:2023 mit stark abfallendem Öffnungsmoment nach Auslösung der Feststellung.

L: S: EP: 0,00 Stk PP:



dokaJA xea3

43JA04J Z Gleitschientürschließer-SoftFlow 2-fl b.2500mm EN1-6 EMF1G

zweiflügelig, mit Mitnehmerklappe und integrierte mechanische Schließfolgeregulung mit durchgehender Verkleidung, Feststellung vom Gangflügel zwischen 80 - 140 Grad (Feststellpunkt ist gleichzeitig Öffnungsbegrenzung) und Anschluß an die Brandmeldeanlage oder Rauchmeldezentrale (EMF1), Türblattmontage wahlweise bandseitig oder bandgegenseitig, barrierefreie Türöffnung bis zu einer Türblattbreite von 1250 mm.

zB. Type TS 98 XEA GSR-EMF1G EN 1-6 von dormakaba oder Gleichwertiges.

Angebotenes Erzeugnis:(.....)

Kriterien der Gleichwertigkeit: beschriebener Funktionsumfang, zusätzliche Einstellmöglichkeit "leises Schließen", Eignung für leichtes Türöffnen entlang barrierefreier Fluchtwege gemäß ÖNORM B 1600:2023 mit stark abfallendem Öffnungsmoment nach Auslösung der Feststellung.

L: S: EP: 0,00 Stk PP:



dokaJA xea4

43JA04K Z Gleitschientürschließer-SoftFlow 2-fl b.2500mm EN1-6 EMF1

zweiflügelig, mit Mitnehmerklappe und integrierte mechanische Schließfolgeregulung mit durchgehender Verkleidung, gemeinsame Feststellung von Gang- und Standflügel zwischen 80 - 140 Grad (Feststellpunkt ist gleichzeitig Öffnungsbegrenzung) und Anschluß an die Brandmeldeanlage oder Rauchmeldezentrale (EMF1), Türblattmontage wahlweise bandseitig, barrierefreie Türöffnung bis zu einer Türblattbreite von 1250 mm.

zB. Type TS 98 XEA GSR-EMF1 EN 1-6 von dormakaba oder Gleichwertiges.

Angebotenes Erzeugnis:(.....)

Kriterien der Gleichwertigkeit: beschriebener Funktionsumfang, zusätzliche Einstellmöglichkeit "leises Schließen", Eignung für leichtes Türöffnen entlang barrierefreier Fluchtwege gemäß ÖNORM B 1600:2023 mit stark abfallendem Öffnungsmoment nach Auslösung der Feststellung.

L: S: EP: 0,00 Stk PP:



dokaJA xea5

43JA04L Z Gleitschienentürschließer-SoftFlow 2-fl b.2500mm EN1-6 EMF2

zweiflügelig, mit Mitnehmerklappe und integrierte mechanische Schließfolge mit durchgehender Verkleidung, unabhängige Feststellung von Gang- und Standflügel zwischen 80 - 140 Grad (Feststellpunkt ist gleichzeitig Öffnungsbegrenzung) und Anschluß an die Brandmeldeanlage oder Rauchmeldezentrale (EMF2), Türblattmontage wahlweise bandseitig oder bandgegenseitig, barrierefreie Türöffnung bis zu einer Türblattbreite von 1250 mm.

zB. Type TS 98 XEA GSR-EMF2 EN 1-6 von dormakaba oder Gleichwertiges.

Angebotenes Erzeugnis:(.....)

Kriterien der Gleichwertigkeit: beschriebener Funktionsumfang, zusätzliche Einstellmöglichkeit "leises Schließen", Eignung für leichtes Türöffnen entlang barrierefreier Fluchtwege gemäß ÖNORM B 1600:2023 mit stark abfallendem Öffnungsmoment nach Auslösung der Feststellung.

L: S: EP: 0,00 Stk PP:



dokaJA xea5

43JA04O Z Gleitschienentürschließer-SoftFlow 1-fl b.1250mm UBIVIS

einflügelig, Türblatt- oder Sturzmontage wahlweise bandseitig oder bandgegenseitig, barrierefreie Türöffnung bis zu einer Türblattbreite von 1250 mm, inkl. Gleitschiene mit elektromechanischer Feststellung und integriertem Rauchmelder mit Betriebs-, Verschmutzungs- und Wartungsanzeige. Rauchmelder mit Alarmschwellennachführung für gleich bleibendes Ansprechverhalten. Die netzunabhängige Energieversorgung erfolgt über die in der Gleitschiene integriertes Batteriepaket. Feststellpunkt zwischen 80° und 140°, Ausrückkraft werkzeuglos einstellbar.

zB. Type TS 98 XEA EN 1-6 UBIVIS von dormakaba oder Gleichwertiges.

Angebotenes Erzeugnis:(.....)

Kriterien der Gleichwertigkeit: beschriebener Funktionsumfang, zusätzliche Einstellmöglichkeit "leises Schließen", Eignung für leichtes Türöffnen entlang barrierefreier Fluchtwege gemäß ÖNORM B 1600:2023 mit stark abfallendem Öffnungsmoment nach Auslösung der Feststellung.

L: S: EP: 0,00 Stk PP:



dokaJA xea1

43JA05 **Z Gleitschienen-Türschließer (Gleitschienentürschließer)** nach EN 1154 mit stark abfallendem Öffnungsmoment für leichtes Türöffnen gemäß ÖNORM B 1600:2023, OIB-Richtlinie 4. Schließgeschwindigkeit, Endschlag, hydraulisch kontrollierte Öffnungsdämpfung sowie Schließverzögerung über Ventil komfortabel von vorne einstellbar. Montagekonsole mit universellem Lochgruppensystem. DIN-L und DIN-R verwendbar. Gleitschiene höhenverstellbar, maximale Gang-(+Steh)flügelbreite (in mm) sind im Positionstext angegeben, Farbe Leichtmetallteile: wahlweise schwarz, silberfarbig oder weiß

43JA05A **Z Gleitschienentürschließer 1-fl b.1250mm EN2-5**

einflügelig, Türblatt- oder Sturzmontage wahlweise bandseitig oder bandgegenseitig. Barrierefreie Türöffnung bis zu einer Türblattbreite von 1250 mm.

zB. Type TS 93 N EN 2-5 von dormakaba oder Gleichwertiges.

Angebotenes Erzeugnis:(.....)

Kriterien der Gleichwertigkeit: beschriebener Funktionsumfang, Eignung für leichtes Türöffnen entlang barrierefreier Fluchtwege gemäß ÖNORM B 1600:2023 mit stark abfallendem Öffnungsmoment.

L: S: EP: 0,00 Stk PP:



dokaJA TS1

43JA05B **Z Gleitschienentürschließer 1-fl b.1600mm EN5-7**

einflügelig, Türblatt- oder Sturzmontage wahlweise bandseitig oder bandgegenseitig.

zB. Type TS 93 N EN 5-7 von dormakaba oder Gleichwertiges.

Angebotenes Erzeugnis:(.....)

Kriterien der Gleichwertigkeit: beschriebener Funktionsumfang

L: S: EP: 0,00 Stk PP:



dokaJA TS1

43JA05C **Z Gleitschienentürschließer 2-fl b.2500mm EN2-5**

zweiflügelig, mit Mitnehmerklappe und integrierte mechanische Schließfolgeregelung mit durchgehender Verkleidung, Türblattmontage wahlweise bandseitig oder bandgegenseitig. Barrierefreie Türöffnung bis zu einer Türblattbreite von 1250 mm.

zB. Type TS 93 GSR EN 2-5 von dormakaba oder Gleichwertiges.

Angebotenes Erzeugnis:(.....)

Kriterien der Gleichwertigkeit: beschriebener Funktionsumfang, Eignung für leichtes Türöffnen entlang barrierefreier Fluchtwege gemäß ÖNORM B 1600:2023 mit stark abfallendem Öffnungsmoment.

L: S: EP: 0,00 Stk PP:



dokaJA TS4

43JA05D Z Gleitschienentürschließer 2-fl b.3200mm EN5-7

zweiflügelig, mit Mitnehmerklappe und integrierte mechanische Schließfolgeregelung mit durchgehender Verkleidung, Türblattmontage wahlweise bandseitig oder bandgegenseitig.

zB. Type TS 93 GSR EN 5-7 von dormakaba oder Gleichwertiges.

Angebotenes Erzeugnis:(.....)

Kriterien der Gleichwertigkeit: beschriebener Funktionsumfang

L: S: EP: 0,00 Stk PP:



dokaJA TS4

43JA05E Z Gleitschienentürschließer 1-fl b.1250mm EN2-5 EMF

einflügelig, mit elektromechanischer Feststellung und Anschluß an die Brandmeldeanlage oder Rauchmeldezentrale (EMF), Türblattmontage wahlweise bandseitig oder bandgegenseitig. Barrierefreie Türöffnung bis zu einer Türblattbreite von 1250 mm.

zB. Type TS 93 EMF EN 2-5 von dormakaba oder Gleichwertiges.

Angebotenes Erzeugnis:(.....)

Kriterien der Gleichwertigkeit: beschriebener Funktionsumfang, Eignung für leichtes Türöffnen entlang barrierefreier Fluchtwege gemäß ÖNORM B 1600:2023 mit stark abfallendem Öffnungsmoment nach Auslösung der Feststellung.

L: S: EP: 0,00 Stk PP:



dokaJA TSEMF1

43JA05J Z Gleitschienentürschließer 2-fl b.2500mm EN2-5 EMF1G

zweiflügelig, mit Mitnehmerklappe und integrierte mechanische Schließfolgeregelung mit durchgehender Verkleidung, Feststellung vom Gangflügel und Anschluß an die Brandmeldeanlage oder Rauchmeldezentrale (EMF1), Türblattmontage wahlweise bandseitig oder bandgegenseitig. Barrierefreie Türöffnung bis zu einer Türblattbreite von 1250 mm.

zB. Type TS 93 GSR-EMF1G EN 2-5 von dormakaba oder Gleichwertiges.

Angebotenes Erzeugnis:(.....)

Kriterien der Gleichwertigkeit: beschriebener Funktionsumfang, Eignung für leichtes Türöffnen entlang barrierefreier Fluchtwege gemäß ÖNORM B 1600:2023 mit stark abfallendem Öffnungsmoment nach Auslösung der Feststellung.

L: S: EP: 0,00 Stk PP:



dokaJA TSEMF4

43JA05K Z Gleitschienentürschließer 2-fl b.2500mm EN2-5 EMF1

zweiflügelig, mit Mitnehmerklappe und integrierte mechanische Schließfolgeregelung mit durchgehender Verkleidung, gemeinsame Feststellung von Gang- und Standflügel und Anschluß an die Brandmeldeanlage oder Rauchmeldezentrale (EMF1), Türblattmontage bandseitig, Barrierefreie Türöffnung bis zu einer Türblatbreite von 1250 mm.

zB. Type TS 93 GSR-EMF1 EN 2-5 von dormakaba oder Gleichwertiges.

Angebotenes Erzeugnis:(.....)

Kriterien der Gleichwertigkeit: beschriebener Funktionsumfang, Eignung für leichtes Türöffnen entlang barrierefreier Fluchtwege gemäß ÖNORM B 1600:2023 mit stark abfallendem Öffnungsmoment nach Auslösung der Feststellung.

L: S: EP: 0,00 Stk PP:



dokaJA TSEMF6

43JA05L Z Gleitschienentürschließer 2-fl b.2500mm EN2-5 EMF2

zweiflügelig, mit Mitnehmerklappe und integrierte mechanische Schließfolgeregelung mit durchgehender Verkleidung, unabhängige Feststellung von Gang- und Standflügel und Anschluß an die Brandmeldeanlage oder Rauchmeldezentrale (EMF2), Türblattmontage wahlweise bandseitig oder bandgegenseitig. Barrierefreie Türöffnung bis zu einer Türblatbreite von 1250 mm.

zB. Type TS 93 GSR-EMF2 EN 2-5 von dormakaba oder Gleichwertiges.

Angebotenes Erzeugnis:(.....)

Kriterien der Gleichwertigkeit: beschriebener Funktionsumfang, Eignung für leichtes Türöffnen entlang barrierefreier Fluchtwege gemäß ÖNORM B 1600:2023 mit stark abfallendem Öffnungsmoment nach Auslösung der Feststellung.

L: S: EP: 0,00 Stk PP:



dokaJA TSEMF6

43JA05M Z Gleitschienentürschließer 1-fl b.1250mm EN2-5 FL Türblattm.

einflügelig, Freilauffunktion ab Türöffnungswinkel > 0° und Anschluß an die Brandmeldeanlage oder Rauchmeldezentrale (FL), Türblattmontage auf der Bandseite, inkl. steckbarer Kabelübergang und Taster.

zB. Type TS 99 FL von dormakaba oder Gleichwertiges.

Angebotenes Erzeugnis:(.....)

Kriterien der Gleichwertigkeit: barrierefrei mit Freilauffunktion ab Türöffnungswinkel 0 Grad.

L: S: EP: 0,00 Stk PP:



dokaJA TSFL1

43JA05N Z Gleitschienentürschließer 1-fl b.1250mm EN2-5 FL Sturzmont.

einflügelig, Freilauffunktion ab Türöffnungswinkel > 0° und Anschluß an die Brandmeldeanlage oder Rauchmeldezentrale (FL), Sturzmontage wahlweise auf der Band- und Bandgegenseite, inkl. Taster mit Aufschrift "Tür schließen".

zB. Type TS 99 FL von dormakaba oder Gleichwertiges.

Angebotenes Erzeugnis:(.....)

Kriterien der Gleichwertigkeit: barrierefrei mit Freilauffunktion ab Türöffnungswinkel 0 Grad.

L: S: EP: 0,00 Stk PP:



dokaJA TSFL4

43JA05O Z Gleitschienentürschließer 2-fl b.2500mm EN2-5 FL

zweiflügelig, mit Schließfolgeregler und Mitnehmerklappe, Freilauffunktion am Gangflügel ab Türöffnungswinkel > 0° und Anschluß an die Brandmeldeanlage oder Rauchmeldezentrale (FL), Türblattmontage auf der Bandseite, inkl. steckbarer Kabelübergang und Taster mit Aufschrift "Tür schließen".

zB. Type TS 99 FL + TS 93 GSR von dormakaba oder Gleichwertiges.

Angebotenes Erzeugnis:(.....)

Kriterien der Gleichwertigkeit: barrierefrei mit Freilauffunktion ab Türöffnungswinkel 0 Grad.

L: S: EP: 0,00 Stk PP:



dokaJA TSFL2

43JA05T Z Gleitschienentürschließer 1-fl b.1250mm EN2-5 FL EMF

einflügelig, Freilauffunktion ab Türöffnungswinkel > 0° und Anschluß an die Brandmeldeanlage oder Rauchmeldezentrale (FL), Türblattmontage auf der Bandseite, inkl. steckbarer Kabelübergang und Taster mit Aufschrift "Tür schließen".

zB. Type TS 99 FL EMF von dormakaba oder Gleichwertiges.

Angebotenes Erzeugnis:(.....)

Kriterien der Gleichwertigkeit: barrierefrei mit Freilauffunktion ab Türöffnungswinkel 0 Grad.

L: S: EP: 0,00 Stk PP:

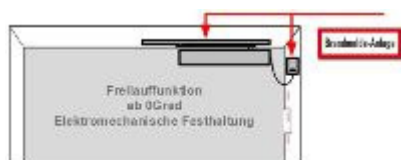

dokaJA TSFLEMF

43JA05U Z Gleitschienentürschließer 2-fl b.2500mm EN2-5 FL EMF1

zweiflügelig, mit Schließfolgeregler und Mitnehmerklappe, Freilauffunktion und elektromechanischer Feststellung am Gangflügel ab Türöffnungswinkel > 0°, Anschluß an die Brandmeldeanlage oder Rauchmeldezentrale (FL EMF1), Türblattmontage auf der Bandseite, inkl. steckbarer Kabelübergang und Taster mit Aufschrift "Tür schließen".

zB. Type TS 99 FL EMF1 + TS 93 GSR von dormakaba oder Gleichwertiges.

Angebotenes Erzeugnis:(.....)

Kriterien der Gleichwertigkeit: barrierefrei mit Freilauffunktion ab Türöffnungswinkel 0 Grad.

L: S: EP: 0,00 Stk PP:



dokaJA TSFL9

43JA05V Z Gleitschienentürschließer 2-fl b.2500mm EN2-5 FL EMF2

zweiflügelig, mit Schließfolgeregler und Mitnehmerklappe, Freilauffunktion am Gangflügel ab Türöffnungswinkel > 0°, Stand- und Gangflügel mit elektromechanischer Feststellung und Anschluß an die Brandmeldeanlage oder Rauchmeldezentrale (FL EMF2), Türblattmontage auf der Bandseite, inkl. steckbarer Kabelübergang und Taster mit Aufschrift "Tür schließen".

zB. Type TS 99 FL EMF + TS 93 GSR EMF von dormakaba oder Gleichwertiges.

Angebotenes Erzeugnis:(.....)

Kriterien der Gleichwertigkeit: barrierefrei mit Freilauffunktion ab Türöffnungswinkel 0 Grad.

L: S: EP: 0,00 Stk PP:



dokaJA TSFL10

43JA06 Z Gleitschienen-Türschließer (Gleitschienentürschließer) nach EN 1154 mit stark abfallendem Öffnungsmoment für leichtes Türöffnen gemäß ÖNORM B 1600:2023, OIB-Richtlinie 4 und DIN SPEC 1104. Schließgeschwindigkeit und Endschlag über Ventil von oben oder unten einstellbar. Montagekonsole mit universellem Lochgruppensystem. DIN-L und DIN-R verwendbar. Gleitschiene höhenverstellbar, maximale Gang-(+Steh)flügelbreite (in mm) sind im Positionstext angegeben, Farbe Leichtmetallteile: silberfarbig

43JA06M Z Gleitschienentürschließer 1-fl b.1400mm EN3-6 FL Türblattm.

einflügelig, Freilauffunktion ab Türöffnungswinkel > 0° und Anschluß an die Brandmeldeanlage oder Rauchmeldezentrale (FL), Türblattmontage wahlweise auf der Band- und Bandgegenseite, inkl. steckbarer Kabelübergang und Taster mit Aufschrift "Tür schließen".

zB. Type TS 97 FL von dormakaba oder Gleichwertiges.

Angebotenes Erzeugnis:(.....)

Kriterien der Gleichwertigkeit: beschriebener Funktionsumfang, Eignung für leichtes Türöffnen entlang barrierefreier Fluchtwege gemäß ÖNORM B 1600:2023 mit stark abfallendem Öffnungsmoment nach Auslösung der Freilauffunktion, Freilauffunktion ab Türöffnungswinkel 0 Grad.

L: S: EP: 0,00 Stk PP:



dokaJA TSFL1

43JA06N Z Gleitschienentürschließer 1-fl b.1400mm EN3-6 FL Sturzmont.

einflügelig, Freilauffunktion ab Türöffnungswinkel > 0° und Anschluß an die Brandmeldeanlage oder Rauchmeldezentrale (FL), Sturzmontage auf der Bandseite, inkl. Taster mit Aufschrift "Tür schließen".

zB. Type TS 97 FL von dormakaba oder Gleichwertiges.

Angebotenes Erzeugnis:(.....)

Kriterien der Gleichwertigkeit: beschriebener Funktionsumfang, Eignung für leichtes Türöffnen entlang barrierefreier Fluchtwege gemäß ÖNORM B 1600:2023 mit stark abfallendem Öffnungsmoment nach Auslösung der Freilauffunktion, Freilauffunktion ab Türöffnungswinkel 0 Grad.

L: S: EP: 0,00 Stk PP:



dokaJA TSFL4

43JA060 Z Gleitschienentürschließer 2-fl b.2800mm EN3-6 FL

zweiflügelig, mit Schließfolgeregler und Mitnehmerklappe, Freilauffunktion am Gangflügel ab Türöffnungswinkel > 0° und Anschluß an die Brandmeldeanlage oder Rauchmeldezentrale (FL), Türblattmontage auf der Bandseite, inkl. steckbarer Kabelübergang und Taster mit Aufschrift "Tür schließen".

zB. Type TS 97 FL + TS 98 GSR von dormakaba oder Gleichwertiges.

Angebotenes Erzeugnis:(.....)

Kriterien der Gleichwertigkeit: beschriebener Funktionsumfang, Eignung für leichtes Türöffnen entlang barrierefreier Fluchtwege gemäß ÖNORM B 1600:2023 mit stark abfallendem Öffnungsmoment nach Auslösung der Freilauffunktion, Freilauffunktion ab Türöffnungswinkel 0 Grad.

L: S: EP: 0,00 Stk PP:



dokaJA TSFL2

43JA06U Z Gleitschienentürschließer 2-fl b.2800mm EN3-6 FL EMF1

zweiflügelig, mit Schließfolgeregler und Mitnehmerklappe, Freilauffunktion und elektromechanischer Feststellung am Gangflügel ab Türöffnungswinkel > 0°, Anschluß an die Brandmeldeanlage oder Rauchmeldezentrale (FL EMF1), Türblattmontage auf der Bandseite, inkl. steckbarer Kabelübergang und Taster mit Aufschrift "Tür schließen".

zB. Type TS 97 FL EMF1 + TS 98 GSR von dormakaba oder Gleichwertiges.

Angebotenes Erzeugnis:(.....)

Kriterien der Gleichwertigkeit: beschriebener Funktionsumfang, Eignung für leichtes Türöffnen entlang barrierefreier Fluchtwege gemäß ÖNORM B 1600:2023 mit stark abfallendem Öffnungsmoment nach Auslösung der Freilauffunktion und Feststellung, Freilauffunktion ab Türöffnungswinkel 0 Grad.

L: S: EP: 0,00 Stk PP:



dokaJA TSFL9

43JA10 Z Gleitschienen-Türschließer (Gleitschienentürschließer) nach EN 1154 mit stark abfallendem Öffnungsmoment für leichtes Türöffnen gemäß ÖNORM B 1600, OIB-Richtlinie 4 und DIN SPEC 1104, zwei, unabhängig voneinander, komfortabel von vorn einstellbare Schließbereiche (180° – 15° / 15° – 0°), zweiter Schließbereich 15° – 0° mit zusätzlicher Schließgeschwindigkeitsreduktion für leises Schließen (kurz SoftFlow), Montageplatte mit universellem Lochgruppensystem.

Schließkraft stufenlos zwischen EN 1 und EN 4 verstellbar. DIN-L und DIN-R verwendbar.
Gleitschiene höhenverstellbar, maximale Gang-(+Steh)flügelbreite (in mm) sind im Positionstext angegeben, Farbe Leichtmetallteile: wahlweise schwarz, silberfarbig oder weiß.

43JA10A Z Gleitschientürschließer 1-fl b.1100mm EN1-4

einflügelig, Türblatt- oder Sturzmontage wahlweise bandseitig oder bandgegenseitig. Barrierefreie Türöffnung bis zu einer Türblattbreite von 1100 mm.

zB. Type TS 92 XEA von dormakaba oder Gleichwertiges.

Angebotenes Erzeugnis:(.....)

Kriterien der Gleichwertigkeit: beschriebener Funktionsumfang, Eignung für leichtes Türöffnen entlang barrierefreier Fluchtwege gemäß ÖNORM B 1600:2023 mit stark abfallendem Öffnungsmoment.

L: S: EP: 0,00 Stk PP:



dokaJA TS1

43JA10D Z Gleitschientürschließer 2-fl b.2200mm EN1-4

zweiflügelig, mit Mitnehmerklappe und integrierte mechanische Schließfolgeregelung mit durchgehender Verkleidung, Türblattmontage wahlweise bandseitig oder bandgegenseitig. Barrierefreie Türöffnung bis zu einer Türblattbreite von 1100 mm.

zB. Type TS 92 XEA GSR EN 1-4 von dormakaba oder Gleichwertiges.

Angebotenes Erzeugnis:(.....)

Kriterien der Gleichwertigkeit: beschriebener Funktionsumfang, Eignung für leichtes Türöffnen entlang barrierefreier Fluchtwege gemäß ÖNORM B 1600:2023 mit stark abfallendem Öffnungsmoment.

L: S: EP: 0,00 Stk PP:

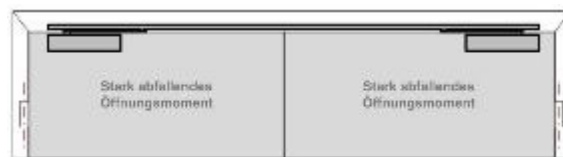

dokaJA TS4

43JA10E Z Gleitschientürschließer 1-fl b.1100mm EN1-4 EMF

einflügelig, mit elektromechanischer Feststellung und Anschluß an die Brandmeldeanlage oder Rauchmeldezentrale (EMF), Türblattmontage wahlweise bandseitig oder bandgegenseitig. Barrierefreie Türöffnung bis zu einer Türblattbreite von 1100 mm.

zB. Type TS 92 XEA EMF EN 1-4 von dormakaba oder Gleichwertiges.

Angebotenes Erzeugnis:(.....)

Kriterien der Gleichwertigkeit: beschriebener Funktionsumfang, Eignung für leichtes Türöffnen entlang barrierefreier Fluchtwege gemäß ÖNORM B 1600:2023 mit stark abfallendem Öffnungsmoment nach Auslösung der Feststellung.

L: S: EP: 0,00 Stk PP:



dokaJA TSEM F1

43JA10J Z Gleitschienentürschließer 2-fl b.2200mm EN1-4 EMF1G

zweiflügelig, mit Mitnehmerklappe und integrierte mechanische Schließfolgeregelung mit durchgehender Verkleidung, Feststellung vom Gangflügel und Anschluß an die Brandmeldeanlage oder Rauchmeldezentrale (EMF1), Türblattmontage wahlweise bandseitig oder bandgegenseitig. Barrierefreie Türöffnung bis zu einer Türblattbreite von 1100 mm.

zB. Type TS 92 XEA GSR-EMF1G EN 1-4 von dormakaba oder Gleichwertiges.

Angebotenes Erzeugnis:(.....)

Kriterien der Gleichwertigkeit: beschriebener Funktionsumfang, Eignung für leichtes Türöffnen entlang barrierefreier Fluchtwege gemäß ÖNORM B 1600:2023 mit stark abfallendem Öffnungsmoment nach Auslösung der Feststellung.

L: S: EP: 0,00 Stk PP:



dokaJA TSEM F4

43JA10K Z Gleitschienentürschließer 2-fl b.2200mm EN1-4 EMF1

zweiflügelig, mit Mitnehmerklappe und integrierte mechanische Schließfolgeregelung mit durchgehender Verkleidung, gemeinsame Feststellung von Gang- und Standflügel und Anschluß an die Brandmeldeanlage oder Rauchmeldezentrale (EMF1), Türblattmontage bandseitig, Barrierefreie Türöffnung bis zu einer Türblattbreite von 1100 mm.

zB. Type TS 92 XEA GSR-EMF1 EN 1-4 von dormakaba oder Gleichwertiges.

Angebotenes Erzeugnis:(.....)

Kriterien der Gleichwertigkeit: beschriebener Funktionsumfang, Eignung für leichtes Türöffnen entlang barrierefreier Fluchtwege gemäß ÖNORM B 1600:2023 mit stark abfallendem Öffnungsmoment nach Auslösung der Feststellung.

L: S: EP: 0,00 Stk PP:



dokaJA TSEM F6

43JA10L Z Gleitschienentürschließer 2-fl b.2200mm EN1-4 EMF2

zweiflügelig, mit Mitnehmerklappe und integrierte mechanische Schließfolgeregelung mit durchgehender Verkleidung, unabhängige Feststellung von Gang- und Standflügel und Anschluß an die Brandmeldeanlage oder Rauchmeldezentrale (EMF2), Türblattmontage wahlweise bandseitig oder bandgegenseitig. Barrierefreie Türöffnung bis zu einer Türblattbreite von 1100 mm.

zB. Type TS 92 XEA GSR-EMF2 EN 1-4 von dormakaba oder Gleichwertiges.

Angebotenes Erzeugnis:(.....)

Kriterien der Gleichwertigkeit: beschriebener Funktionsumfang, Eignung für leichtes Türöffnen entlang barrierefreier Fluchtwege gemäß ÖNORM B 1600:2023 mit stark abfallendem Öffnungsmoment nach Auslösung der Feststellung.

L: S: EP: 0,00 Stk PP:



dokaJA TSEMF6

43JA100 Z Gleitschientürschließer 1-fl b.1100mm UBIVIS

einflügelig, Türblatt- oder Sturzmontage wahlweise bandseitig oder bandgegenseitig, barrierefreie Türöffnung bis zu einer Türblattbreite von 1100 mm, inkl. Gleitschiene mit elektromechanischer Feststellung und integriertem Rauchmelder mit Betriebs-, Verschmutzungs- und Wartungsanzeige. Rauchmelder mit Alarmschwellennachführung für gleich bleibendes Ansprechverhalten. Die netzunabhängige Energieversorgung erfolgt über die in der Gleitschiene integriertes Batteriepaket. Feststellpunkt zwischen 80° und 140°, Ausrückkraft werkzeuglos einstellbar.

zB. Type TS 92 XEA EN 1-4 UBIVIS von dormakaba oder Gleichwertiges.

Angebotenes Erzeugnis:(.....)

Kriterien der Gleichwertigkeit: beschriebener Funktionsumfang, Eignung für leichtes Türöffnen entlang barrierefreier Fluchtwege gemäß ÖNORM B 1600:2023 mit stark abfallendem Öffnungsmoment nach Auslösung der Feststellung.

L: S: EP: 0,00 Stk PP:



dokaJA xea1

43JA11 Z Gleitschienen-Türschließer nach EN 1154 (Gleitschientürschließer). Mit stark abfallendem Öffnungsmoment für leichtes Türöffnen gemäß ÖNORM B 1600:2017. Zwei, unabhängig voneinander, komfortabel von vorn einstellbare Schließbereiche (180° – 15° / 15° – 0°). Montageplatte mit universellem Lochgruppensystem. Schließkraft stufenlos zwischen EN 1 und EN 4 verstellbar. DIN-L und DIN-R verwendbar. Gleitschiene höhenverstellbar, maximale Gang-(+Steh)flügelbreite (in mm) sind im Positionstext angegeben, Farbe Leichtmetallteile: silberfarbig

43JA11A Z Gleitschientürschließer 1-fl b.950mm EN3

einflügelig, Türblatt- oder Sturzmontage wahlweise bandseitig oder bandgegenseitig, mit fix eingestellter Schließkraft EN 3. Barrierefreie Türöffnung bis zu einer Türblattbreite von 950 mm.

zB. Type TS 91 von dormakaba oder Gleichwertiges.

Angebotenes Erzeugnis:(.....)

Kriterien der Gleichwertigkeit: beschriebener Funktionsumfang, Eignung für leichtes Türöffnen entlang barrierefreier Fluchtwege gemäß ÖNORM B 1600:2023 mit stark abfallendem Öffnungsmoment

L: S: EP: 0,00 Stk PP:



dokaJA TS1

- 43JA13 Z **Scherengestänge-Türschließer nach EN 1154** mit elektro-hydraulischer Feststellung nach EN 1155, Schließgeschwindigkeit und Endschlag stufenlos einstellbar. Mit integriertem Druckausgleich für konstante, stufenlose und temperaturunabhängige Feststellung zwischen ca. 75° und 180°. DIN-L und DIN-R verwendbar. Betriebsspannung 24 V DC, inkl. Freilaufgestänge mit fixer Schließkrasteinstellung EN 6 (zB. um bei Einsatz mit Druckbelüftungsanlagen ein Verstellen der Schließkraft ausschließen zu können), maximale Gang-(+Steh)flügelbreite (in mm) sind im Positionstext angegeben, Farbe Leichtmetallteile: silberfarbig

- 43JA13A Z **Scherengestänge-Türschließer 1-fl b.1250mm EN6 FL**

einflügelig, Freilauffunktion und Anschluß an die Brandmeldeanlage oder Rauchmeldezentrale (FL), wahlweise Türblattmontage auf der Bandseite oder Sturzmontage auf der Bandgegenseite, inkl. steckbarer Kabelübergang und Taster.

zB. Type TS 73 EMF + FL EN 6 von dormakaba oder Gleichwertiges.

Angebotenes Erzeugnis:(.....)

Kriterien der Gleichwertigkeit: beschriebener Funktionsumfang, barrierefreie Freilauffunktion

L: S: EP: 0,00 Stk PP:

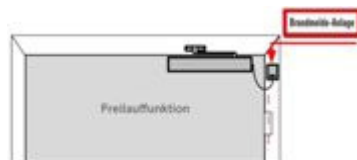

dokaJA TS73EMF

- 43JA15 Z **Bodentürschließer** nach EN 1154 mit stark abfallendem Öffnungsmoment für leichtes Türöffnen gemäß ÖNORM B 1600, OIB-Richtlinie 4 und DIN SPEC 1104, für DIN-L- und DIN-R- sowie Pendeltüren bis 300 kg Türgewicht. Schließwirkung ab ca. 175°, mit hydraulisch voll kontrolliertem Schließablauf und Öffnungsdämpfung. Mit integriertem Druckausgleich für konstante, stufenlose und von Temperaturschwankungen unabhängige Feststellung zwischen 75° und 175° Türöffnung (abschaltbar). Mit stufenlos einstellbarem Feststellbeginn, Schließverzögerung (Verzögerungsende zwischen 75° und 105° einstellbar). mit Normal-Steckachse (flachkonisch), Universal-Deckplatte, 1,5 mm dick Edelstahl (rostfrei) und Zementkasten

- 43JA15A Z **Bodentürschließer 1-fl b.1400mm EN4-6**

einflügelig, Barrierefreie Türöffnung bis zu einer Türblattbreite von 1250 mm.

zB. Type BTS 80 F von dormakaba oder Gleichwertiges.

Angebotenes Erzeugnis:(.....)

Kriterien der Gleichwertigkeit: beschriebener Funktionsumfang, Eignung für leichtes Türöffnen entlang barrierefreier Fluchtwege gemäß ÖNORM B 1600:2023 mit stark abfallendem Öffnungsmoment.

L: S: EP: 0,00 Stk PP:



dokaJA bts80_12

43JA15B Z Bodentürschließer 2-fl b.2800mm EN4-6

zweiflügelig mit integriertem mechanischem Schließfolgereger und Mitnehmerklappe, Barrierefreie Türöffnung bis zu einer Türblattbreite von 1250 mm.

zB. Type BTS 80 BSR von dormakaba oder Gleichwertiges.

Angebotenes Erzeugnis:(.....)

Kriterien der Gleichwertigkeit: beschriebener Funktionsumfang, Eignung für leichtes Türöffnen entlang barrierefreier Fluchtwege gemäß ÖNORM B 1600:2023 mit stark abfallendem Öffnungsmoment.

L: S: EP: 0,00 Stk PP:



dokaJA bts80_22

43JA15C Z Bodentürschließer 1-fl b.1400mm EN4-6 EMF

einflügelig, mit elektrohydraulischer Feststellung und Anschluss an die Brandmeldeanlage oder Rauchmeldezentrale (EMF), Barrierefreie Türöffnung bis zu einer Türblattbreite von 1250 mm.

zB. Type BTS 80 EMB von dormakaba oder Gleichwertiges.

Angebotenes Erzeugnis:(.....)

Kriterien der Gleichwertigkeit: beschriebener Funktionsumfang, Eignung für leichtes Türöffnen entlang barrierefreier Fluchtwege gemäß ÖNORM B 1600:2023 mit stark abfallendem Öffnungsmoment nach Auslösung der Feststellung.

L: S: EP: 0,00 Stk PP:



dokaJA bts80_12

43JA15D Z Bodentürschließer 2-fl b.2800mm EN4-6 EMF1

zweiflügelig, integrierte mechanische Schließfolgeregelung und Mitnehmerklappe, Feststellung von Gang- und Standflügel über eine Feststelleinheit und Anschluß an die Brandmeldeanlage oder Rauchmeldezentrale (EMF1), Barrierefreie Türöffnung bis zu einer Türblattbreite von 1250

mm.

zB. Type BTS 80 BSR EMB1 von dormakaba oder Gleichwertiges.

Angebotenes Erzeugnis:(.....)

Kriterien der Gleichwertigkeit: beschriebener Funktionsumfang, Eignung für leichtes Türöffnen entlang barrierefreier Fluchtwege gemäß ÖNORM B 1600:2023 mit stark abfallendem Öffnungsmoment nach Auslösung der Feststellung.

L: S: EP: 0,00 Stk PP:



dokaJA bts80_22

43JA15E Z Bodentürschließer 2-fl b.2800mm EN4-6 EMF2

zweiflügelig, integrierte mechanische Schließfolgeregelung und Mitnehmerklappe, unabhängige Feststellung von Gang- und Standflügel von 75 bis 180 Grad und Anschluß an die Brandmeldeanlage oder Rauchmeldezentrale (EMF2), Barrierefreie Türöffnung bis zu einer Türblattbreite von 1250 mm.

zB. Type BTS 80 BSR EMB2 von dormakaba oder Gleichwertiges.

Angebotenes Erzeugnis:(.....)

Kriterien der Gleichwertigkeit: beschriebener Funktionsumfang, Eignung für leichtes Türöffnen entlang barrierefreier Fluchtwege gemäß ÖNORM B 1600:2023 mit stark abfallendem Öffnungsmoment nach Auslösung der Feststellung.

L: S: EP: 0,00 Stk PP:



dokaJA bts80_22

43JA15F Z Bodentürschließer 1-fl b.1400mm EN4-6 FL

einflügelig, Freilauffunktion und Anschluß an die Brandmeldeanlage oder Rauchmeldezentrale (FL), Barrierefreie Türöffnung bis zu einer Türblattbreite von 1250 mm.

zB. Type BTS 80 BSR FLB von dormakaba oder Gleichwertiges.

Angebotenes Erzeugnis:(.....)

Kriterien der Gleichwertigkeit: beschriebener Funktionsumfang, Eignung für leichtes Türöffnen entlang barrierefreier Fluchtwege gemäß ÖNORM B 1600:2023 mit stark abfallendem Öffnungsmoment nach Auslösung der Freilauffunktion.

L: S: EP: 0,00 Stk PP:



dokaJA bts80_12

43JA15G Z Bodentürschließer 2-fl b.2800mm EN4-6 FL

zweiflügelig, mit Schließfolgereger und Mitnehmerklappe, Freilauffunktion und Anschluß an die Brandmeldeanlage oder Rauchmeldezentrale (FL), Barrierefreie Türöffnung bis zu einer Türblattbreite von 1250 mm.

zB. Type BTS 80 BSR FLB1G von dormakaba oder Gleichwertiges.

Angebotenes Erzeugnis:(.....)

Kriterien der Gleichwertigkeit: beschriebener Funktionsumfang, Eignung für leichtes Türöffnen entlang barrierefreier Fluchtwege gemäß ÖNORM B 1600:2023 mit stark abfallendem Öffnungsmoment nach Auslösung der Freilauffunktion.

L: S: EP: 0,00 Stk PP:



dokaJA bts80_22

43JA20 Z Aufzählung (Az) auf Bodentürschließer

43JA20A Z Az Bodentürschließer 1-fl f.Türhebel und Zapfenband

1-flügelig, für Türhebel aus Stahl und verstellbares Zapfenband bestehend aus Oberteil mit verstellbarem Bolzen zur Überbrückung von unterschiedlichen Kammermaßen und Unterteil mit Nadellager.

L: S: EP: 0,00 Stk PP:

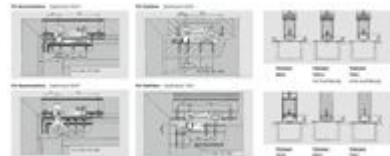

dokaJA Türhebel2

43JA20B Z Az Bodentürschließer 2-fl f.Türhebel und Zapfenband

2-flügelig, für Türhebel aus Stahl und verstellbares Zapfenband bestehend aus Oberteil mit verstellbarem Bolzen zur Überbrückung von unterschiedlichen Kammermaßen und Unterteil mit Nadellager.

L: S: EP: 0,00 Stk PP:

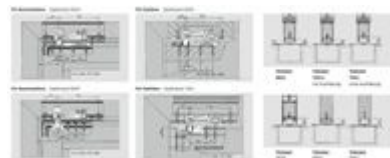

dokaJA Türhebel2

43JA20G Z Az Bodentürschließer 1-fl f.Schwinghebel und Laufschiene

1-flügelig, Türen mit tragenden Bändern, für Schwinghebel aus Stahl einschließlich Deckscheibe und Laufschiene aus Leichtmetall, eloxiert, silberfarbig EV1.

L: S: EP: 0,00 Stk PP:

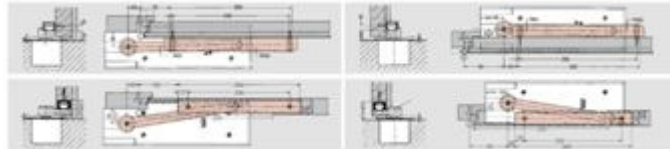

dokaJA Schwinghebel2

43JA20H Z Az Bodentürschließer 2-fl f.Schwinghebel und Laufschiene

2-flügelig, Türen mit tragenden Bändern, für Schwinghebel aus Stahl einschließlich Deckscheibe und Laufschiene aus Leichtmetall, eloxiert, silberfarbig EV1.

L: S: EP: 0,00 Stk PP:

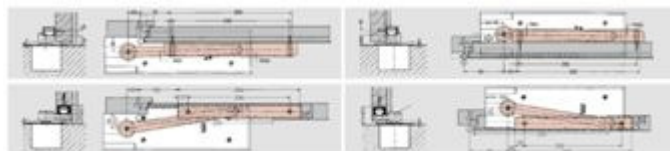

dokaJA Schwinghebel2

43JA30 Z Aufzählung (Az) Drehflügel Türschließer mit Gleitschiene

43JA30A Z Az Türschließer 1-fl f.spezielle Ausführung Softflow

für Temperaturbereich bis - 40 Grad und Türen bis 300 kg Türgewicht sowie nahezu lautloses Schließen (kurz SoftFlow) durch zusätzlichen Schließbereich 15° - 0° für eine einflügelige Tür (1-fl).

L: S: EP: 0,00 Stk PP:

43JA30B Z Az Türschließer 2-fl f.spezielle Ausführung Softflow

für Temperaturbereich bis - 40 Grad und Türen bis 300 kg Türgewicht sowie nahezu lautloses Schließen (kurz SoftFlow) durch zusätzlichen Schließbereich 15° - 0° für eine zweiflügelige Tür (2-fl) mit Schließfolgeregelung.

L: S: EP: 0,00 Stk PP:

43JA30C Z Az Türschließer 1-fl f.Gleitschiene UBIVIS

einflügelig, für Nachrüstung Gleitschiene mit elektromechanischer Feststellung und integriertem Rauchmelder mit Betriebs-, Verschmutzungs- und Wartungsanzeige. Rauchmelder mit Alarmswellennachführung für gleich bleibendes Ansprechverhalten. Die netzunabhängige Energieversorgung erfolgt über die in der Gleitschiene integriertes Batteriepaket. Feststellpunkt zwischen 80° und 140°, Ausrückkraft werkzeuglos einstellbar.

L: S: EP: 0,00 Stk PP:

43JA30D Z Az Türschließer f.mech. Schließfolgeregelung 2-fl

für mechanische Schließfolgeregelung und Mitnehmerklappe für 2-flügelige Türen.

L: S: EP: 0,00 Stk PP:



dokaJA SR390

43JA30E Z Az Türschließer f.Öffnungsbegrenzung 1-fl

für Öffnungsbegrenzung, nachrüstbar zur Integration in die Gleitschiene.

L: S: EP: 0,00 Stk PP:

43JA30F Z Az Türschließer f.Öffnungsbegrenzung 2-fl

für Öffnungsbegrenzung, nachrüstbar zur Integration in die Gleitschiene

L: S: EP: 0,00 Stk PP:

43JA30G Z Az Türschließer f.mech. Feststellung 1-fl

für mechanische Feststellung im Gangflügel, Auslösemoment einstellbar, Feststellung überfahrbar.

Hinweis: nicht geeignet für die Verwendung an Feuer- und Rauchschutztüren.

L: S: EP: 0,00 Stk PP:

43JA30H Z Az Türschließer f.mech. Feststellung 2-fl

für Mechanische Feststellung im Gang- und Standflügel , Auslösemoment einstellbar, Feststellung nicht überfahrbar.

Hinweis: nicht geeignet für die Verwendung an Feuer- und Rauchschutztüren.

L: S: EP: 0,00 Stk PP:

43JA30I Z Az Türschließer f.Alarmmodul akustisch 80dB

für zusätzliche Sicherheitsfunktion bei Feststellanlagen mittels integriertem akustischen Alarmmodul. Stellt der Brandmelder eine Rauchentwicklung fest, so warnt er die Personen in der erweiterten Umgebung der Feststellanlage mit einem lauten Alarmton (max. 80 dB) vor der Gefahr eines Brandes. Eine einfache Nachrüstung von Feststellanlagen egal ob ein- oder zweiflügelig muss gewährleistet sein.

L: S: EP: 0,00 Stk PP:



dokaJA Alarmmodul

43JA30J Z Az Türschließer f.Fingerklemmrollo 1-fl

für Absicherung gegen Einklemmen an der Nebenschließkante mittels Fingerklemmschutzrollo (zB. Zusatzabsicherung in Kindergärten,...), für einflügelige Türen (1-fl).

L: S: EP: 0,00 Stk PP:

43JA30K Z Az Türschließer f.Fingerklemmrollo 2-fl

für Absicherung gegen Einklemmen an der Nebenschließkante mittels Fingerklemmschutzrollo (zB. Zusatzabsicherung in Kindergärten,...), für zweiflügelige Türen (2-fl).

L: S: EP: 0,00 Stk PP:

43JA30L Z Az Türschließer f.Glastürschuh

für Glastürschuh zur Befestigung an Ganzglastüren.

L: S: EP: 0,00 Stk PP:

43JA30M Z Az Türschließer f.schmale Ausführung 37mm

für schmale Ausführung, Einsatz in beengten Türsituationen, Tiefe des Türschließkörpers max. 37 mm, Schließkraft einstellbar EN 2 - 4.

L: S: EP: 0,00 Stk PP:

43JA30P Z Az Türschließer f.RAL-Farbe n. Wahl AG

für RAL-Farbe der Leichtmetallteile nach Wahl des AG.

L: S: EP: 0,00 Stk PP:

43JA30Q Z Az Türschließer f.Sonderfarbe n.W. AG

für Sonderfarbe der Leichtmetallteile nach Wahl des AG.

L: S: EP: 0,00 Stk PP:

43JA30R Z Az Türschließer f.Edelstahl-Design

für Oberfläche in Edelstahl-Design der Leichtmetallteile.

L: S: EP: 0,00 Stk PP:

43JA30S Z Az Türschließer f.Rauchmeldezentrale EN14637 intern

für interne Rauchmeldezentrale mit Betriebs- und Wartungsanzeige, integriertem Netzteil und optischem Rauchmelder für Sturzmontage. Zur Ansteuerung von Feststellvorrichtungen, Anschlussmöglichkeit für weitere Melder und externe Handauslösung, potenzialfreier Alarmkontakt. Reset-Funktion über DIP Schalter wählbar. Anschlussspannung 230 V AC, Betriebsspannung 24 V DC. Zertifizierung gemäß EN 14637.

L: S: EP: 0,00 Stk PP:

43JA30T Z Az Türschließer f.Rauchmeldezentrale EN14637 extern

für externe Rauchmeldezentrale mit Betriebs- und Wartungsanzeige, integriertem Netzteil und optischem Rauchmelder für Sturzmontage. Zur Ansteuerung von Feststellvorrichtungen, Anschlussmöglichkeit für weitere Melder und externe Handauslösung, potenzialfreier Alarmkontakt. Reset-Funktion über DIP Schalter wählbar. Anschlussspannung 230 V AC, Betriebsspannung 24 V DC. Zertifizierung gemäß EN 14637.

L: S: EP: 0,00 Stk PP:

43JA30U Z Az Türschließer f.Rauchmeldezentrale EN14637 intern DCW-Bus

für interne Rauchmeldezentrale mit Betriebs- und Wartungsanzeige zum Anschluss an System-Bus, integriertem Netzteil und optischem Rauchmelder für Sturzmontage. Zur Ansteuerung von Feststellvorrichtungen, Anschlussmöglichkeit für weitere Melder und externe Handauslösung, potenzialfreier Alarmkontakt. Reset-Funktion über DIP Schalter wählbar. Anschlussspannung 230 V AC, Betriebsspannung 24 V DC. Zertifizierung gemäß EN 14637.

L: S: EP: 0,00 Stk PP:

43JA30V Z Az Türschließer f.Rauchmeldezentrale EN14637 extern DCW-Bus

für externe Rauchmeldezentrale mit Betriebs- und Wartungsanzeige zum Anschluss an System-Bus, integriertem Netzteil und optischem Rauchmelder für Sturzmontage. Zur Ansteuerung von Feststellvorrichtungen, Anschlussmöglichkeit für weitere Melder und externe Handauslösung, potenzialfreier Alarmkontakt. Reset-Funktion über DIP Schalter wählbar. Anschlussspannung 230 V AC, Betriebsspannung 24 V DC. Zertifizierung gemäß EN 14637.

L: S: EP: 0,00 Stk PP:

43JA30W Z Az Türschließer f.Rauchmelder EN14637

für Optischen Rauchmelder, 24 V DC, für die Deckenmontage. Als Zweit- und Drittmelder an allen Feststellanlagen verwendbar. Mit potenzialfreiem Wechselkontakt. weiß Deckenmontage. Zertifizierung gemäß EN 14637.

L: S: EP: 0,00 Stk PP:



dokaJA RM

43JA31 Z Aufzählung (Az) Drehflügeltürschließer mit Gleitschiene

43JA31A Z **Az Türschließer UBIVIS f.Ersatzbatteriepaket**

für Ersatzbatteriepaket 7,2V / 2 x 18 Wh für 16 Monate Laufzeit.

L: S: EP: 0,00 Stk PP:

43JA55 Z **Elektromechanischer Drehflügeltürantrieb mit stark abfallendem Öffnungsmoment bei manueller Begehung (Autom.Drehflügeltürantrieb)**. Antriebshöhe 70 mm, Zuverlässige Funktion durch Windlastregelung mit motorischer Schließunterstützung. Modulares Antriebssystem mit Upgrade Schnittstellen. Geeignet für die Verwendung an allgemeinen Türen und Türen in Flucht- und Rettungswegen sowie an Rauch- und Feuerschutztüren. Baumustergeprüft gemäß EN 16005. Mit Umwelt-Produktdeklaration (Environmental Product Declaration, EPD) nach ISO 14025 und EN 15804, verifiziert durch einen unabhängigen, externen Prüfer. Programmierung / Parametereinstellung ohne zusätzliche Hilfsmittel möglich, Farbe der sichtbaren Bestandteile: silber, Antriebshöhe: 70 mm optimiert für die Montage auf Drehflügeltüren aus Holz, Ganzglas und Stahl sowie verglasten Rohrrahmentüren ohne zusätzlicher Stockaufdoppelung inkl. Absicherungssensorik und Nebenschließkantenabsicherung gemäß EN 16005 mittels LASER-Scanner/Lichtlaufzeitmessung und verdeckt liegender Kabelübergang (unsichtbare Kabelführung), sollte die Montageunterkante des LASER-Scanners kleiner als 1800 mm sowie Podeste, Riegel, Treppen in unmittelbarer Nähe der Türe sein, ist eine zusätzliche Absicherung der oberen Nebenschließkante einzurechnen, Montage: wahlweise bandseitig oder bandgegenseitig mit Gleitschiene oder Gestänge.

Technische Mindestanforderungen, Gleichwertigkeitskriterien:

- Öffnungs- und Schließgeschwindigkeit bis 60 Grad / s einstellbar
- Öffnungswinkel mind. 95 Grad (mind. 110 Grad bei Ausführung Scherengestänge)
- Türschließermodus mit automatischer Öffnung oder manueller
- Windlastregelung (motorische Unterstützung des Schließens)
- Temperatur Management Programm mit Überlastschutz, Blockiererkennung, Fahrkurvenoptimierung
- Interner Programmschalter mit AUS - AUTOMATIC – DAUERAUF unbegrenzt – sowie Funktion AUSGANG (1 flügelig)
- Integrierter Zyklenzähler, LED Statusanzeige und Wartungsintervallanzeige, Statuskontakt zum direkten Anschluss von Gebäudeleittechnik oder Warmluftschleibern.
- Betrieb von E-Öffnern und Motorschlössern mit Rückmeldekontakt oder ohne Rückmeldekontakt Betrieb über einstellbare Zeitverzögerung bis 4 s).
- Impulseingang für Gegensprech- und Telefonanlagen 8 bis 24 V DC/AC
- mechanischer und elektronischer Endschlag einstellbar

43JA55A Z **Autom.Drehflügeltürantrieb 1-fl b.1100mm EN2-4**

einflügelig, automatisiert

zB. Type ED 100 New Generation von dormakaba oder Gleichwertiges.

Angebotenes Erzeugnis:(.....)

Kriterien der Gleichwertigkeit: Windlastregelung, schmale Antriebshöhe, Automatikbetrieb mit Impulsgeber und gleichzeitig Türschließermodus bei manueller Begehung muss möglich sein.

L: S: EP: 0,00 Stk PP:

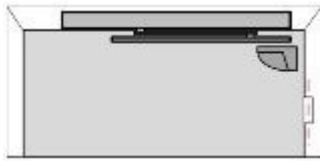

dokaJA ED100

43JA55B Z Autom.Drehflügeltürantrieb 1-fl b.1600mm EN4-7

einflügelig, automatisiert

zB. Type ED 250 New Generation von dormakaba oder Gleichwertiges.

Angebotenes Erzeugnis:(.....)

Kriterien der Gleichwertigkeit: Windlastregelung, schmale Antriebshöhe, Automatikbetrieb mit Impulsgeber und gleichzeitig Türschließermodus bei manueller Begehung muss möglich sein.

L: S: EP: 0,00 Stk PP:

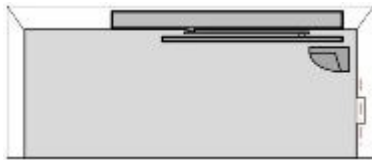

dokaJA ED250_1

43JA55F Z Autom.Drehflügeltürantrieb 2-fl b.2200mm EN2-4 ESR1/2

zweiflügelig, Gangflügel automatisiert, Standflügel mit Schließfolgeregulung und durchgehender Verkleidung (ESR1/2).

zB. Type ED 100 New Generation ESR 1/2 von dormakaba oder Gleichwertiges.

Angebotenes Erzeugnis:(.....)

Kriterien der Gleichwertigkeit: Windlastregelung, schmale Antriebshöhe, Automatikbetrieb mit Impulsgeber und gleichzeitig Türschließermodus bei manueller Begehung muss möglich sein.

L: S: EP: 0,00 Stk PP:



dokaJA ED100_2_1

43JA55G Z Autom.Drehflügeltürantrieb 2-fl b.3200mm EN4-7 ESR1/2

zweiflügelig, Gangflügel automatisiert, Standflügel mit Schließfolgeregulung und durchgehender Verkleidung (ESR1/2).

zB. Type ED 250 New Generation ESR 1/2 von dormakaba oder Gleichwertiges.

Angebotenes Erzeugnis:(.....)

Kriterien der Gleichwertigkeit: Windlastregelung, schmale Antriebshöhe, Automatikbetrieb mit Impulsgeber und gleichzeitig Türschließermodus bei manueller Begehung muss möglich sein.

L: S: EP: 0,00 Stk PP:

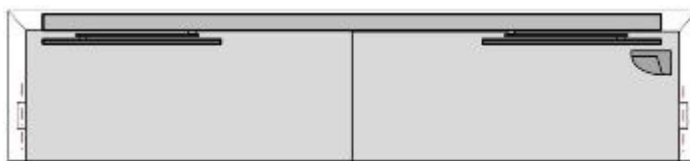

dokaJA ED250_2_2

43JA55K Z Autom.Drehflügeltürantrieb 2-fl b.2200mm EN2-4 ITS96

zweiflügelig, Gangflügel automatisiert, Standflügel mit unsichtbarer Schließfolgeregelung ausgestattet (ITS 96 GSR, Blindschließer am Gangflügel).

zB. Type ED 100 New Generation + ITS 96 GSR von dormakaba oder Gleichwertiges.

Angebotenes Erzeugnis:(.....)

Kriterien der Gleichwertigkeit: Windlastregelung, schmale Antriebshöhe, Automatikbetrieb mit Impulsgeber und gleichzeitig Türschließermodus bei manueller Begehung muss möglich sein.

L: S: EP: 0,00 Stk PP:



dokaJA ed100_its

43JA55L Z Autom.Drehflügeltürantrieb 2-fl b.3200mm EN4-7 ITS96

zweiflügelig, Gangflügel automatisiert, Standflügel mit unsichtbarer Schließfolgeregelung ausgestattet (ITS 96 GSR, Blindschließer am Gangflügel).

zB. Type ED 250 New Generation + ITS 96 GSR von dormakaba oder Gleichwertiges.

Angebotenes Erzeugnis:(.....)

Kriterien der Gleichwertigkeit: Windlastregelung, schmale Antriebshöhe, Automatikbetrieb mit Impulsgeber und gleichzeitig Türschließermodus bei manueller Begehung muss möglich sein.

L: S: EP: 0,00 Stk PP:



dokaJA ed250_its

43JA55M Z Autom.Drehflügeltürantrieb 2-fl b.2200mm EN2-4 TS93

zweiflügelig, Gangflügel automatisiert, Standflügel mit Schließfolgeregelung auf der Antriebsgegenseite ausgestattet (TS93 GSR, Blindschließer am Gangflügel).

zB. Type ED 100 New Generation + TS93 GSR von dormakaba oder Gleichwertiges.

Angebotenes Erzeugnis:(.....)

Kriterien der Gleichwertigkeit: Windlastregelung, schmale Antriebshöhe, Automatikbetrieb mit Impulsgeber und gleichzeitig Türschließermodus bei manueller Begehung muss möglich sein.

L: S: EP: 0,00 Stk PP:

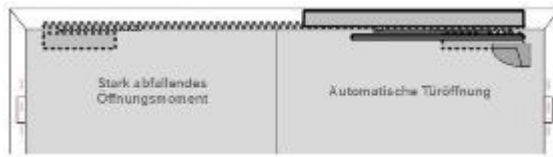

dokaJA ed100_its

43JA55N Z Autom.Drehflügeltürantrieb 2-fl b.3200mm EN4-7 TS93

zweiflügelig, Gangflügel automatisiert, Standflügel mit Schließfolgeregulung auf der Antriebsgegenseite ausgestattet (TS 93 GSR, Blindschließer am Gangflügel).

zB. Type ED 250 New Generation + TS 93 GSR von dormakaba oder Gleichwertiges.

Angebotenes Erzeugnis:(.....)

Kriterien der Gleichwertigkeit: Windlastregelung, schmale Antriebshöhe, Automatikbetrieb mit Impulsgeber und gleichzeitig Türschließermodus bei manueller Begehung muss möglich sein.

L: S: EP: 0,00 Stk PP:



dokaJA ed250_its

43JA55P Z Autom.Drehflügeltürantrieb 2-fl b.2200mm EN2-4 ESR

zweiflügelig, Geh- und Standflügel automatisiert mit Schließfolgeregulung durchgehender Verkleidung (ESR).

zB. Type ED 100 New Generation von dormakaba oder Gleichwertiges.

Angebotenes Erzeugnis:(.....)

Kriterien der Gleichwertigkeit: Windlastregelung, schmale Antriebshöhe, Automatikbetrieb mit Impulsgeber und gleichzeitig Türschließermodus bei manueller Begehung muss möglich sein.

L: S: EP: 0,00 Stk PP:



dokaJD ED100_2_1

43JA55Q Z Autom.Drehflügeltürantrieb 2-fl b.3200mm EN4-7 ESR

zweiflügelig, Geh- und Standflügel automatisiert mit Schließfolgeregulung durchgehender Verkleidung (ESR).

zB. Type ED 250 New Generation von dormakaba oder Gleichwertiges.

Angebotenes Erzeugnis:(.....)

Kriterien der Gleichwertigkeit: Windlastregelung, schmale Antriebshöhe, Automatikbetrieb mit Impulsgeber und gleichzeitig Türschließermodus bei manueller Begehung muss möglich sein.

L: S: EP: 0,00 Stk PP:



dokaJA ED250_2

43JA60 Z Aufzählung auf Automatische Drehflügeltürantriebe (Az)

43JA60A Z **Az f.ext.Programmschalter mech. uP**

für mechanischem Programmschalter 4-stellig, Aluminium, Einbau in Standardunterputzdose (uP) weiß.

L: S: EP: 0,00 Stk PP:



dokaJA PSup

43JA60B Z **Az f.ext.Programmschalter mech. aP**

für mechanischem Programmschalter 4-stellig, Aluminium, inkl. Aufputzdose (aP), weiß.

L: S: EP: 0,00 Stk PP:



dokaJA PSup

43JA60C Z **Az f.ext.Programmschalter mech.abschl. uP**

für mechanischem Programmschalter 4-stellig, Aluminium, Einbau in Standardunterputzdose (uP) weiß, abschließbar.

L: S: EP: 0,00 Stk PP:



dokaJA PSaup

43JA60D Z **Az f.ext.Programmschalter mech.abschl. aP**

für mechanischem Programmschalter 4-stellig, Aluminium, inkl. Aufputzdose (aP), weiß, abschließbar

L: S: EP: 0,00 Stk PP:



dokaJA PSaup

43JA60F Z Az f.ext.Programmschalter PZ+mech.abschl. uP

für mechanischem Programmschalter 4-stellig, Aluminium, Einbau in Standardunterputzdose (uP) weiß, abschließbar mit Profilhalbzylinder PZ.

L: S: EP: 0,00 Stk PP:



dokaJA PSmup

43JA60G Z Az f.ext.Programmschalter PZ+mech.abschl. aP

für mechanischem Programmschalter 4-stellig, Aluminium, inkl. Aufputzdose (aP) weiß, abschließbar mit Profilhalbzylinder.

L: S: EP: 0,00 Stk PP:



dokaJA PSmup

43JA60H Z Az f.ext.Programmschalter elektr.abschl. uP

für elektronischem Programmschalter, 4-stellig, abschließbar über Codierung oder zusätzlichen Schlüsseltaster, Einbau (uP), Folientastatur, aluminiumfarbig.

L: S: EP: 0,00 Stk PP:



dokaJA PSeup

43JA60I Z Az f.ext.Programmschalter elektr.abschl. aP

für elektronischem Programmschalter, 4-stellig, abschließbar über Codierung oder zusätzlichen Schlüsseltaster, Aufbau (aP), Folientastatur, aluminiumfarbig.

L: S: EP: 0,00 Stk PP:



dokaJA PSeup

43JA60J Z Az f.ext.Programmschalter PZ+elektr.abschl.uP

für elektronischem Programmschalter, 4-stellig, abschließbar über Codierung oder zusätzlichen Schlüsseltaster, Einbau (uP), Folientastatur, aluminiumfarbig, abschließbar mit Profilhalbzylinder.

L: S: EP: 0,00 Stk PP:



dokaJA PSeaap

43JA60K Z Az f.ext.Programmschalter PZ+elektr.abschl.aP

für Elektronischem Programmschalter, 4-stellig, abschließbar über Codierung oder zusätzlichen Schlüsseltaster, Aufbau (aP), Folientastatur, aluminiumfarbig, abschließbar mit Profilhalbzylinder.

L: S: EP: 0,00 Stk PP:



dokaJA PSeaap

43JA62 Z Aufzahlung auf Automatische Drehflügeltürantriebe (Az)

43JA62A Z Az Autom.Drehflügeltürantrieb f.Rauchmeldezentrale intern

für Rauchmeldezentrale intern mit integriertem Netzteil. Anschlussspannung 230 V AC, Betriebsspannung 24 V DC. Zertifizierung gemäß EN 14637.

L: S: EP: 0,00 Stk PP:

43JA62B Z Az Autom.Drehflügeltürantrieb f.Rauchmeldezentrale extern

für Rauchmeldezentrale extern mit integriertem Netzteil. Anschlussspannung 230 V AC, Betriebsspannung 24 V DC. Zertifizierung gemäß EN 14637.

L: S: EP: 0,00 Stk PP:

- 43JA62C Z Az Autom.Drehflügeltürantrieb f.Rauchmeldez. intern DCW-Bus**
für Rauchmeldezentrale intern ohne Netzteil zum Anschluss an System-Bus. Zertifizierung gemäß EN 14637.
L: S: EP: 0,00 Stk PP:
- 43JA62D Z Az Autom.Drehflügeltürantrieb f.Rauchmeldez. extern DCW-Bus**
für Rauchmeldezentrale extern ohne Netzteil zum Anschluss an System-Bus. Zertifizierung gemäß EN 14637.
L: S: EP: 0,00 Stk PP:
- 43JA62E Z Az Autom.Drehflügeltürantrieb f.Rauchmelder**
für Rauchmelder weiß Deckenmontage. Zertifizierung gemäß EN 14637.
L: S: EP: 0,00 Stk PP:
- 43JA62F Z Az Autom.Drehflügeltürantrieb f.Offenhaltezeit b.180sec**
für eine erweiterte Offenhaltezeit bis zu 180 sec.
L: S: EP: 0,00 Stk PP:
- 43JA62G Z Az Autom.Drehflügeltürantrieb f.Funktion Nacht-Bank**
für Flip-Flop-Funktion (Stromstoß): Im Basisbetrieb öffnet der Antrieb nach Impulsgabe am Nacht-Bank Eingang (Schlüsseltaster) die Tür; nach Ablauf der Offenhaltezeit wird diese wieder geschlossen. Nach Aktivierung der Flip-Flop-Funktion wird die Tür durch die erste Impulsgabe am Nacht-Bank Eingang geöffnet, bleibt nach Erreichen in der Dauer auf Position stehen und schließt erst wieder nachdem der zweite Impuls am Nacht-Bank Eingang erfolgt ist. Die Länge der Dauer auf Periode ist nicht begrenzt. Parallel steht an allen anderen Impulsgebereingängen weiterhin die normale Offenhaltezeit zur Verfügung. Die Rauchmelder sind in jedem Fall der Dauerauf Funktion übergeordnet.
L: S: EP: 0,00 Stk PP:
- 43JA62H Z Az Autom.Drehflügeltürantrieb f.Funktion Schwestern-Betten**
für Schwestern-Betten-Schaltung (nur bei zweiflügeligen Anlagen). Nach Impulsgabe öffnen sich beide Türen der zweiflügeligen Anlage. In manchen Fällen ist dies aber gar nicht notwendig, da nicht immer die gesamte Durchgangsbreite benötigt wird. In diesem Fall kann mit der Schwestern-Betten-Schaltung eine getrennte Ansteuerung der Türflügel erreicht werden. Der am Außenmelder angeschlossene Impulsgeber veranlasst nur den Gangflügel zur Öffnung. Die dadurch entstehende Türöffnung reicht aus, um Personen den Durchgang zu ermöglichen. Wird die gesamte Durchgangsbreite benötigt, wird der am Innenmelder angeschlossene Impulsgeber verwendet. Beide Türflügel öffnen und es steht die volle Durchgangsbreite zur Verfügung. Dieser Ablauf reduziert den Energieverbrauch der Antriebe und kann dazu beitragen, unnötige Luftbewegungen und damit Wärmeverluste zu reduzieren.
L: S: EP: 0,00 Stk PP:

L: S: EP: 0,00 Stk PP:

43JA62I Z Az Autom.Drehflügeltürantrieb f.Funktion Barrierefreies WC

für Funktion Barrierefreies WC:

Zugang zum barrierefreien WC: Das WC ist zunächst unbesetzt und das außen installierte Status-Display zeigt Grün an. Durch den Taster außen wird die Tür automatisch geöffnet und schließt nach Ablauf der eingestellten Offenhaltezeit. Erst wenn die Tür wieder vollständig geschlossen ist, kann durch Betätigung des Tasters innen der Taster außen deaktiviert werden. Jetzt kann die Tür von außen nicht mehr über den Taster außen geöffnet werden. Gleichzeitig wechselt das äußere Status-Display von Grün auf Rot, um **"besetzt"** zu signalisieren. Die Besetztanzeige innen leuchtet ebenfalls rot auf, um dem Nutzer den Verschluss der Tür zuzubestätigen.

Verlassen des barrierefreien WC's: Die Öffnung der Tür von innen kann automatisch durch Betätigung des Tasters innen oder manuell durch Betätigung des Türdrückers erfolgen. Gleichzeitig erfolgt eine 24 V DC Meldung, die an eine Zwangsspülung abgesetzt werden kann. Nach Ablauf der Offenhaltezeit schließt die Tür wieder. Das äußere Status-Display wechselt von Rot auf Grün und die Besetztanzeige innen erlischt sobald die Tür vollständig geschlossen ist.

Notöffnung von außen: Für Notfallsituationen ist der Anschluss eines Notschalters vorgesehen bei dessen Betätigung die Zuhaltung freigeschaltet wird und die Tür ausschließlich manuell geöffnet werden kann. Die automatische Antriebsfunktion wird abgeschaltet. Alternativ kann die Notöffnung von außen auch über einen Schlüssel erfolgen. In beiden Fällen wechselt das äußere Status-Display von Rot auf Grün und die innere Leuchtanzeige erlischt.

L: S: EP: 0,00 Stk PP:



dokaJA WCbarrierefrei

43JA62K Z Az Autom.Drehflügeltürantrieb f.Funktion Impulsgeber+manuell

für Funktion Automatische Öffnung mittels Impulsgebung und manuelle Öffnung, das Türelement wird manuell mit der Türöffnungskraft sinngemäß eines barrierefreien Türschließers geöffnet. Nach dem Durchschreiten schließt das Türelement wieder mechanisch mittels Federkraft (Türschließerfunktion). Für beeinträchtigte Personen (alte gebrechliche Personen, Personen im Rollstuhl, Personen mit Rollator, Kinderwagen, Fahrräder, Reisekoffer,...) bzw. wenn der Anfahrbereich nicht ausreichend ist, wird das Türelement über externe Impulsgeber (zB. "Tür Öffnen" Taster, Schlüsseltaster,...) geöffnet. Nach einer definierten Tür-Offenhaltezeit schließt die Tür wieder mittels mechanischer Schließkraft.

Hinweis: Die Entriegelung der Tür wird entweder durch einen elektrischen Türöffner oder mittels Motorschloss gewährleistet (in eigener Position beschrieben).

L: S: EP: 0,00 Stk PP:

43JA62N Z Az Autom.Drehflügeltürantrieb f.Funktion Impulsgeber+Push&Go

für Funktion Push + Go in Fluchrichtung und Impulsgebung auf Angriffsseite, mit der Funktion Push + Go öffnet mittels kurzem Druck dank Drehwinkelerkennung der Türflügel automatisch. Schwere Türen und Türen im Aussenbereich werden zum Kinderspiel dank zusätzlicher Windlastregelung. Die Komfortlösung unterbindet, anders als radargesteuerten Türanlagen, unerwünschtes Öffnen in Zugängen mit Querverkehr. Push + Go ist die sinnvolle Alternative, wenn der Platz für Radar- oder Tastersteuerungen nicht reicht.

Hinweis: Die Entriegelung der Tür wird entweder durch einen elektrischen Türöffner oder mittels Motorschloss gewährleistet (in eigener Position beschrieben).

L: S: EP: 0,00 Stk PP:

43JA62Q Z Az Autom.Drehflügeltürantrieb 1-fl Aussentür 50Pa >2,1m²

einflügelig, für zusätzlichen **im Türblatt oder in der Zarge integrierter Gleitschienen-Türschließer nach EN 1154 für die sichere mechanische Schließung gegen Überdruck von Gebäudeeingangstüren über 2,1 m² Türblattgröße**. Mit stark abfallendem Öffnungsmoment für leichtes Türöffnen gemäß DIN SPEC 1104 im Brandfall. Schließkraft variabel anpassbar EN 3 - 6, Schließgeschwindigkeit und Endschlag sind stufenlos einstellbar, Anschluß an die Brandmeldeanlage inkl. verdeckter steckbarer Kabelübergang

Funktionsbeschreibung:

Sind alle Türen im druckbelüfteten Bereich geschlossen, so wird ein kontrollierter Überdruck von etwa 50 - 60 Pa aufgebaut. Bei Türen, die aus dem druckbelüfteten Bereich heraus öffnen (zB. Barrierefrei zugängliche Gebäudeeingangstüren) muss das Türschließmittel so stark ausgelegt sein, dass die Tür auch gegen den Überdruck und gleichzeitig auftretendem Luftstrom wieder sicher schließt. Bei Türblattgrößen > 2,1 m² sind in der Regel Schließmomente > EN 7 notwendig, da im Aussenbereich zusätzlich unkontrollierbare Wind- und Druckluftlasten vorherrschen. Um dieses ebenfalls ausgleichen zu können, sind ausreichend mechanische Schließkraftreserven durch Zuschaltung im Brandfall notwendig. Eine Elektrische Kraftverstärkung bedarf einer separaten Akkuversorgung (zB. bei Stromausfall) und ist aus brandschutz- und wartungstechnischen Gründen zu vermeiden.

L: S: EP: 0,00 Stk PP:



dokaJA ED_ITS_1

43JA62R Z Az Autom.Drehflügeltürantrieb 2-fl Aussentür 50Pa >2,1m²

zweiflügelig, für zusätzlichen **im Türblatt des Gangflügels oder in der Zarge integrierter Gleitschienen-Türschließer nach EN 1154 für die sichere mechanische Schließung gegen Überdruck von Gebäudeeingangstüren über 2,1 m² Türblattgröße**. Mit stark abfallendem Öffnungsmoment für leichtes Türöffnen gemäß DIN SPEC 1104 im Brandfall. Schließkraft variabel anpassbar EN 3 - 6, Schließgeschwindigkeit und Endschlag sind stufenlos einstellbar, Anschluß an die Brandmeldeanlage inkl. verdeckter steckbarer Kabelübergang

Funktionsbeschreibung:

Sind alle Türen im druckbelüfteten Bereich geschlossen, so wird ein kontrollierter Überdruck von etwa 50 - 60 Pa aufgebaut. Bei Türen, die aus dem druckbelüfteten Bereich heraus öffnen (zB. Barrierefrei zugängliche Gebäudeeingangstüren) muss das Türschließmittel so stark ausgelegt sein, dass die Tür auch gegen den Überdruck und gleichzeitig auftretendem Luftstrom wieder sicher schließt. Bei Türblattgrößen > 2,1 m² sind in der Regel Schließmomente > EN 7 notwendig, da im Aussenbereich zusätzlich unkontrollierbare Wind- und Druckluftlasten vorherrschen. Um

dieses ebenfalls ausgleichen zu können, sind ausreichend mechanische Schließkraftreserven durch Zuschaltung im Brandfall notwendig. Eine Elektrische Kraftverstärkung bedarf einer separaten Akkuversorgung (zB. bei Stromausfall) und ist aus brandschutz- und wartungstechnischen Gründen zu vermeiden.

L: S: EP: 0,00 Stk PP:



dokaJA ED_ITS_2

43JA62U Z Az Autom.Drehflügeltürantrieb f.Automatikfunktion Brandfall

für Automatikfunktion im Brandfall.

Normalbetrieb: Die Tür ist händisch begehbar und durch Impulsgabe öffnet diese automatisch.

Betrieb bei Brandalarm: Die Tür schließt bei Brandalarm und ist nur mehr händisch zu begehen.

Sonderbetrieb bei Brandalarm:

Der äußere Impulsgeber ist ohne Funktion. Nach jeder Betätigung des inneren Impulsgebers öffnet die Tür automatisch und schließt nach der eingestellten Offenhaltezeit (ohne aktiver Sicherheitseinrichtung). Sollte der innere Impulsgeber einen Dauerkontakt an die Tür schicken, erkennt dies das eingebaute Sondermodul und die Anlage schließt nach der eingestellten Offenhaltezeit wieder. Damit wird gewährleistet, dass die Tür im Brandfall zwar automatisch geöffnet werden kann, jedoch nicht offenbleibt. Die Stromversorgung wird durch eine USV-Anlage gewährleistet. Diese Funktion ist mit der zuständigen Brandverhütungsstelle abzuklären.

Hinweis: Die Entriegelung der Tür wird entweder durch einen elektrischen Türöffner oder mittels Motorschloss gewährleistet (in eigener Position beschrieben).

L: S: EP: 0,00 Stk PP:

43JA64 Z Elektromechanischer Drehflügeltürantrieb mit Servofunktion und stark abfallendem Öffnungsmoment bei manueller Begehung (Servo.Drehflügeltürantrieb). Antriebshöhe 70 mm, Zuverlässige Funktion durch mechanische Schließung mittels Federkraft. Modulares Antriebssystem mit Upgrade Schnittstelle auch zur Nachrüstung vorgesehen. Geeignet für die Verwendung an allgemeinen Türen und Türen in Flucht- und Rettungswegen sowie an Rauch- und Feuerschutz Türen. Baumustergeprüft gemäß EN 16005. Mit Umwelt-Produktdeklaration (Environmental Product Declaration, EPD) nach ISO 14025 und EN 15804, verifiziert durch einen unabhängigen, externen Prüfer. Programmierung / Parametereinstellung ohne zusätzliche Hilfsmittel möglich, Antriebshöhe: 70 mm optimiert für die Montage auf Drehflügeltüren aus Holz, Ganzglas und Stahl sowie verglasten Rohrrahmentüren ohne zusätzlicher Stockaufdoppelung, Farbe der sichtbaren Bestandteile: silber, Montage: wahlweise bandseitig oder bandgegenseitig mit Gleitschiene (auch bei Rauch- und Feuerschutz Türen), max Sturztiefe: 30 mm

Barrierefreie Begehung aus der 0-Grad Position: Servo-Unterstützung des Antriebs während der manuellen Öffnung direkt aus der geschlossenen Türposition (0 Grad Lage - Drehwinkelerkennung); wenn das angebotene Produkt keine Drehwinkelerkennung verfügt, sind alle notwendigen Maßnahmen (zB. Drückerkontakt, Verkabelung, Kabelübergang,...) in den Einheitspreis einzurechnen

Technische Mindestanforderungen, Gleichwertigkeitskriterien:

- Öffnungswinkel maximal: 95 Grad
- Türschließermodus mit automatischer Öffnung oder manueller Begehfunktion sowie einstellbarer Power Assist Funktion (Servo), erfüllt ÖNORM B 1600:2017, DIN 18040, DIN Spec 1104, CEN/TR 15894, BS 8300/2100
- Temperatur Management Programm (TMP) mit Überlastschutz
- Interne Bedien- und Updateschnittstelle für die Parameter Einstellung und Diagnose

- Integrierter Zyklenzähler, LED Statusanzeige und Wartungsintervallanzeige
- Statuskontakt zum direkten Anschluss von Gebäudeleittechnik oder Warmluftschleiern.
- elektronischer Endschlag einstellbar
- Antrieb ist für die automatische Öffnung (zB. als Abströmöffnung) im Brandfall vorbereitet (Ansteuerung und Versorgung über die Brandmeldeanlage)

Nebenschließkantenabsicherungen und Absicherungssensorik wird in der Funktion Servo (Power Assist Funktion) nicht ausgeführt. Das angebotene Produkt muss hierfür ausgelegt sein.

43JA64B Z Servo.Drehflügeltürantrieb 1-fl b.1600mm EN4-6

einflügelig, mit Drehwinkelerkennung 0 Grad, motorisch kraftunterstützt
zB. Type ED 250 NULL Grad Power Assist von dormakaba oder Gleichwertiges.
Angebotenes Erzeugnis:(.....)

Kriterien der Gleichwertigkeit: schmale Antriebshöhe, Servo-Unterstützung des Antriebs während der manuellen Öffnung direkt aus der geschlossenen Türposition

L: S: EP: 0,00 Stk PP:

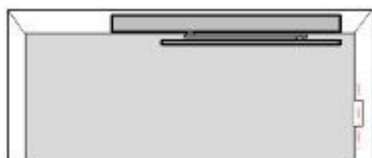

dokaJA ED250_1S

43JA64H Z Servo.Drehflügeltürantrieb 2-fl b.3200mm EN4-6 ITS96

zweiflügelig, mit Drehwinkelerkennung 0 Grad, Gangflügel motorisch kraftunterstützt, Standflügel mit unsichtbarer Schließfolgeregelung ausgestattet (ITS 96 GSR, Blindschließer am Gangflügel).
zB. Type ED 250 NULL Grad Power Assist + ITS 96 GSR von dormakaba oder Gleichwertiges.
Angebotenes Erzeugnis:(.....)

Kriterien der Gleichwertigkeit: schmale Antriebshöhe, Servo-Unterstützung des Antriebs während der manuellen Öffnung direkt aus der geschlossenen Türposition

L: S: EP: 0,00 Stk PP:

43JA64Q Z Servo.Drehflügeltürantrieb 2-fl b.3200mm EN4-6 ESR

zweiflügelig, mit Drehwinkelerkennung 0 Grad, Geh- und Standflügel motorisch kraftunterstützt mit Schließfolgeregelung und durchgehender Verkleidung (ESR).
zB. Type ED 250 NULL Grad Power Assist von dormakaba oder Gleichwertiges.
Angebotenes Erzeugnis:(.....)

Kriterien der Gleichwertigkeit: schmale Antriebshöhe, Servo-Unterstützung des Antriebs während der manuellen Öffnung direkt aus der geschlossenen Türposition

L: S: EP: 0,00 Stk PP:



dokaJA ED250_2S_1

43JA65 Z Aufzählung (Az) Elektromechanischer Drehflügeltürantrieb mit Servofunktion und stark abfallendem Öffnungsmoment bei manueller Begehung

43JA65A Z Az Servo.Drehflügeltürantrieb 1-fl f.Zusatzabsicherung

für integrierte elektronische Zusatzabsicherung der Nebenschließkante, Sensor ist in der Antriebseinheit eingebaut, einstellbarer Erfassungsbereich in 2 m Abstand: DM = 40 mm (max. 6 m), Schutzart: IP65 spritzwassergeschützt, inkl. Baumusterprüfbescheinigung, unempfindlich gegenüber Umgebungslicht bis 100.000 lx.

L: S: EP: 0,00 Stk PP:



dokaJA Spot

43JA65B Z Az Servo.Drehflügeltürantrieb 2-fl f.Zusatzabsicherung

für integrierte elektronische Zusatzabsicherung der Nebenschließkante, Sensor ist in der Antriebseinheit eingebaut, Erfassungsbereich in 2 m Abstand: DM = 40 mm.

L: S: EP: 0,00 Stk PP:

43JA65I Z Az Servo.Drehflügeltürantrieb 1-fl f.Öffnungsbegrenzung

für Öffnungsbegrenzung (Öffnungsstop), Öffnungswinkel maximal: 95 Grad mit Gleitschiene.

L: S: EP: 0,00 Stk PP:

43JA65J Z Az Servo.Drehflügeltürantrieb 2-fl f.Öffnungsbegrenzung

für Öffnungsbegrenzung (Öffnungsstop), Öffnungswinkel maximal: 95 Grad mit Gleitschiene.

L: S: EP: 0,00 Stk PP:

43JA65K Z Az Servo.Drehflügeltürantrieb 1-fl f.Feststelleinheit

für Feststellung von Gang- und Standflügel über eine Feststelleinheit und Anschluß an die Brandmeldeanlage (EMF1).

L: S: EP: 0,00 Stk PP:

43JA65L Z Az Servo.Drehflügeltürantrieb 2-fl f.Feststelleinheit EMF1

für Feststellung von Gang- und Standflügel über eine Feststelleinheit und Anschluß an die Brandmeldeanlage (EMF1).

L: S: EP: 0,00 Stk PP:

43JA65M Z Az Servo.Drehflügeltürantrieb 2-fl f.Feststelleinheit EMF2

für unabhängige Feststellung von Gang- und Standflügel und Anschluß an die Brandmeldeanlage (EMF2).

L: S: EP: 0,00 Stk PP:

43JA70 Z Aufzahlung auf Automatischen und kraftunterstützten Drehflügeltürantrieb (Az)

43JA70A Z Az Drehflügeltürantrieb f.Achsverlängerungen b.90mm

für Achsverlängerungen wahlweise 9, 20, 30, 60 oder 90 mm.

L: S: EP: 0,00 Stk PP:



dokaJA achsverlängerungED

43JA70B Z Az Drehflügeltürantrieb f.Übergabebox

für Übergabebox zwecks sauberer Gewerketrennung (Zutrittskontrolle, Elektro, Brandmeldeanlage, Türbauer,...) für automatisierte Drehtüranlagen inkl. Verkabelung (Spannungsversorgung, 2 x Datenleitung je 10 m), Kunststoffgehäuse ca. 170 mm x 200 mm x 90 mm, welches folgende Leistungsmerkmale und Anschlussmöglichkeiten erfüllt:

- Netzanschluss 230 VAC
- Programmwahlschalter (AUS - AUTOMATIC - DAUERAUF - EINBAHN)
- 1 x potentialfreier Kontakt für elektrische Zutrittskontrolle
- 3 x potentialfreier Kontakt für Impulsgeber (zB. Taster, Notöffnung, Radar,...)
- Türöffner/ Motorschloss inkl. Riegemeldung
- Brandmeldeanlage 24 VDC (Öffnerkontakt)
- Busanschluss für geeignete Motorschlösser, Fluchtwegsicherung,...
- 4 x freie Klemmen für weitere Anschlüsse

L: S: EP: 0,00 Stk PP:



dokaJA_übergabebox

43JA70C Z Az Drehflügeltürantrieb f.Übergabebox 24V

für Übergabebox zwecks sauberer Gewerketrennung (Zutrittskontrolle, Elektro, Brandmeldeanlage, Türbauer,...) für automatisierte Drehtüranlagen inkl. Verkabelung (Spannungsversorgung, 2 x Datenleitung je 10 m) inkl. Netzteil 24V/ 2A für E-Öffner, Motorschloss, externe Haltemagnete, Magnetzuhaltungen, Fluchtwegsicherungen, Anzeigen,..., Stahlblechgehäuse ca. 200 mm x 230 mm x 80 mm mit Erweiterungsmöglichkeiten (Fernsteuerung der 24V Spannungsversorgung, Verwenden eines Signals von der Brandmeldezentrale, um den Ausgang zu den Türen im Falle einer Feueralarmaktivierung umzuschalten, LED-Statusanzeigen für schnelle Diagnose und Anzeige von Fehlern am Netzeingang oder Ausgang, Netzübergangsschutz), welches folgende Leistungsmerkmale und Anschlussmöglichkeiten erfüllt:

- Netzanschluss 230 VAC, Netzteil 24V/ 2A
- Programmwahlschalter (AUS - AUTOMATIC - DAUERAUF - EINBAHN)
- 1 x potentialfreier Kontakt für elektrische Zutrittskontrolle

- 3 x potentialfreier Kontakt für Impulsgeber (zB. Taster, Notöffnung, Radar,...)
- Türöffner/ Motorschloss inkl. Riegemeldung
- Brandmeldeanlage 24 VDC (Öffnerkontakt)
- Busanschluss für geeignete Motorschlösser, Fluchtwegsicherung,...
- 4 x freie Klemmen für weitere Anschlüsse

L: S: EP: 0,00 Stk PP:



dokaJA_übergabebox

43JA70D Z Az Drehflügeltürantrieb f.Übergabebox 24V+Akku 2x1,2Ah

für Übergabebox zwecks sauberer Gewerketrennung (Zutrittskontrolle, Elektro, Brandmeldeanlage, Türbauer,...) für automatisierte Drehtüranlagen inkl. Verkabelung (Spannungsversorgung, 2 x Datenleitung je 10 m) inkl. Netzteil 24V/ 2A für E-Öffner, Motorschloss, externe Haltemagnete, Magnetzuhaltungen, Fluchtwegsicherungen, Anzeigen,..., Stahlblechgehäuse ca. 350 mm x 330 mm x 90 mm mit Erweiterungsmöglichkeiten (Fernsteuerung der 24V Spannungsversorgung, Verwenden eines Signals von der Brandmeldezentrale, um den Ausgang zu den Türen im Falle einer Feueralarmaktivierung umzuschalten, LED-Statusanzeigen für schnelle Diagnose und Anzeige von Fehlern am Netzeingang oder Ausgang, Netzübergangsschutz), welches folgende Leistungsmerkmale und Anschlussmöglichkeiten erfüllt:

- Netzanschluss 230 VAC, Netzteil 24V/ 2A
- Programmwahlschalter (AUS - AUTOMATIC - DAUERAUF - EINBAHN)
- 1 x potentialfreier Kontakt für elektrische Zutrittskontrolle
- 3 x potentialfreier Kontakt für Impulsgeber (zB. Taster, Notöffnung, Radar,...)
- Türöffner/ Motorschloss inkl. Riegemeldung
- Brandmeldeanlage 24 VDC (Öffnerkontakt)
- Busanschluss für geeignete Motorschlösser, Fluchtwegsicherung,...
- 4 x freie Klemmen für weitere Anschlüsse
- Akkuvorsorgung bei Spannungsausfall mit LED-Statusmeldung, Akkukapazität 2 x 1,2 Ah.

L: S: EP: 0,00 Stk PP:



dokaJA_übergabebox

43JA70G Z Az Drehflügeltürantrieb f.Interface LAN-Ethernet

für Interface LAN. Die Antriebe lassen sich über die LAN-Schnittstelle in Verbindung mit Türmanagementsoftware visualisieren (Betriebs- und Bewegungszustände), fernsteuern und vollständig parametrieren. Das Modul wird im Antrieb montiert. Die Verbindung wird über ein Sicherheitsnetzwerk (Ethernet) erfolgen.

Optional können über den DORMA OPC-Server alle über LAN vernetzte Türen in bestehende Gebäudemanagementsysteme (zB. Siemens, Honeywell, PKE, Schrack, Kapsch,...) eingebunden werden.

L: S: EP: 0,00 Stk PP:

43JA70H Z Az Drehflügeltürantrieb f.Interface LON-Bus

für Interface LON. Die Antriebe lassen sich über die LON-Schnittstelle in Verbindung mit Türmanagementsoftware visualisieren (Betriebs- und Bewegungszustände), fernsteuern und vollständig parametrieren. Das Modul wird im Antrieb montiert. Die Vernetzung erfolgt über einen 2-Draht LON-Bus. Die Ausdehnung und Anzahl der Bus Teilnehmer kann mit entsprechender Hardware wie Repeatern und Routern beliebig erweitert werden. Optional können über den DORMA OPC-Server alle über LAN vernetzte Türen in bestehende Gebäudemanagementsysteme (zB. Siemens, Honeywell, PKE, Schrack, Kapsch,...) eingebunden werden.

L: S: EP: 0,00 Stk PP:

43JA70I Z Az Drehflügeltürantrieb f.Interface DCW-Bus

für Interface DCW. Durch die DCW-Bustechnologie kann auch durch Angriff und Manipulation des Kabels keine Türöffnung ausgelöst werden. Alle Bus-Teilnehmer werden einfach über den 4-Draht Bus miteinander verbunden. Im Falle einer Vernetzung von Antrieben über die Türmanagementsoftware werden die DCW-Komponenten auch visualisiert.

L: S: EP: 0,00 Stk PP:

43JA70J Z Az Drehflügeltürantrieb f.Door Pilot

für Doorpilot.

L: S: EP: 0,00 Stk PP:

43JA70K Z Az Drehflügeltürantrieb f.USV-Versorgung

für USV-Anlage 700 VA, 4 x 6 Ah inkl. 1 x Relaiskarte für Störmeldungen,
Notstromversorgung Blei Gel Wartungsfrei, Lebensdauer: 5 Jahre, eingebunden in 230 V AC, Leistung: 700 VA, um Stromausfälle zu überbrücken, wird die Notstromversorgung verwendet. Sie wird direkt in die 230 V Zuleitung eingebunden und übernimmt im Falle einer Netzstörung die Versorgung des Antriebs.

Überbrückungszeiten:

- 1-flügelige Drehflügeltüranlagen: 100 Öffnungszyklen (Abhängig vom Anwendungsfall und angeschlossener Verbraucher)
- 2-flügelige Drehflügeltüranlagen: 50 Öffnungszyklen (Abhängig vom Anwendungsfall und angeschlossener Verbraucher)

L: S: EP: 0,00 Stk PP:



dokaJA USV

43JA70L Z Az Drehflügeltürantrieb f.Akku-Versorgung integriert

für brandgeprüftes Batterie-Backup für die unterbrechungsfreie Stromversorgung (ED UPS), eingebaut und integriert im Drehtürantrieb. Die Notstromversorgung befindet sich 24 h im Stand-by Betrieb um bei Bedarf sofort übernehmen zu können.

Überbrückungszeiten:

- 1-flügelige Drehflügeltüranlagen: 600 Öffnungszyklen (Abhängig vom Anwendungsfall und angeschlossener Verbraucher)

- angeschlossener Verbraucher)
- 2-flügelige Drehflügeltüranlagen: 300 Öffnungszyklen (Abhängig vom Anwendungsfall und angeschlossener Verbraucher)

L: S: EP: 0,00 Stk PP:



dokaJA Batteriebackup

43JA70N Z Az Drehflügeltürantrieb f.RWA-Türöffnerantrieb 24V

für zusätzlichen Türöffnerantrieb geeignet für RWA-Anlagen mit Anforderung 72 Stunden Betriebssicherheit, 24 V zur Öffnung von ein- und zweiflügeligen Türen, einsetzbar für RWA und tägliche Lüftung, ausgestattet mit mikroprozessorgesteuerter Motorelektronik; Antriebsfunktionen und Leistungsmerkmale individuell programmierbar; Öffnung der Tür bis max. 90°, die Tür bleibt manuell bedienbar, spezielle Kettenstabilisierung, Steuerausgang für auftraggeberseitige elektronische Türentriegelung, elektronische End- und Überlastabschaltung, Montage an Wand oder Türzarge.

L: S: EP: 0,00 Stk PP:

43JA70Q Z Az Drehflügeltürantrieb f.RAL-Farbe n.Wahl AG

für RAL-Farbe nach Wahl des AG.

L: S: EP: 0,00 Stk PP:

43JA70R Z Az Drehflügeltürantrieb f.Sonderfarbe n.Wahl AG

für Sonderfarbe abweichend von RAL oder NCS nach Wahl des AG.

L: S: EP: 0,00 Stk PP:

43JD Z Ergänzungsprodukte Türkomponenten (dormakaba)

Version: 2024-07

Im Folgenden ist das Liefern und Montieren bzw. der Einbau von elektrischen und mechanischen Türkomponenten (z.B. Sicherheits-, Bewegungssensorik, Bedienelemente, ...) für Türelemente beschrieben.

1. Leistungsumfang/einkalkulierte Leistungen:

Elektrische und mechanische Türkomponenten (z.B. Sicherheits-, Bewegungssensorik, Bedienelemente, Standsäulen, Magnetkontakte, ...) ergänzen die Leistungsbeschreibung Türelemente.

2. Elektro- und Sicherheitstechnik:

Elektrotechnische Einbauten bzw. -Anlagen sind gemeinsam mit dem Elektro- Brand- und Sicherheitstechnik in Betrieb zu nehmen und zu überprüfen. Ein Protokoll der Überprüfung ist vom AN zu erstellen. Erforderliche elektrische Angaben für die herzustellende Stromversorgung, sind rechtzeitig nach Auftragsvergabe bekanntzugeben.

3. Aufzählungen/Zubehör/Einbauteile:

Positionen für Aufzählungen, Zubehör und Einbauteile beschreiben

Ergänzungen/Erweiterungen/Varianten zu vorangegangenen Positionen (Leistungen) und werden nur aus dem System oder der Auswahl von Produkten des Herstellers der Grundposition angeboten bzw. ausgeführt.

43JD02 **Z** Schlüsseltaster, Schließer einpolig, Einbau (uP) oder Aufbau (aP), mit Profilhalbzylinder (austauschbar gegen handelsübliche Profilhalbzylinder), Schlüssel nur in Nullstellung abziehbar, Aluminium, Metall

43JD02A **Z** **Schlüsseltaster uP**

Schlüsseltaster ohne Beschriftung, Unterputzmontage.

L: S: EP: 0,00 Stk PP:



dokaJD schlüssellup

43JD02B **Z** **Schlüsseltaster aP**

Schlüsseltaster ohne Beschriftung, Aufputzmontage.

L: S: EP: 0,00 Stk PP:



dokaJD schlüssellup

43JD02C **Z** **Schlüsseltaster uP gesch."Auf/Zu"**

Schlüsseltaster in manipulationsgeschützter Ausführung (gesch.) mit LED-Anzeige silberfarbiges LM-Gehäuse mit Frontplatte, zum Entsichern/ Sichern des Türsystems von der Außenseite. Aufschrift: **Auf/Zu**, Unterputzmontage.

L: S: EP: 0,00 Stk PP:



dokaJD schlüsselSup

43JD02D **Z** **Schlüsseltaster aP gesch."Auf/Zu"**

Schlüsseltaster in manipulationsgeschützter Ausführung (gesch.) mit LED-Anzeige silberfarbiges LM-Gehäuse mit Frontplatte, zum Entsichern/ Sichern des Türsystems von der Außenseite, Aufschrift: **Auf/Zu**, Aufputzmontage.

L: S: EP: 0,00 Stk PP:



dokaJD schlüsselSup

43JD02E Z Schlüsseltaster uP gesch.

Schlüsseltaster in manipulationsgeschützter Ausführung (gesch.) mit LED-Anzeige silberfarbiges LM-Gehäuse mit Frontplatte, zum Entsichern/ Sichern des Türsystems von der Außenseite, Unterputzmontage.

L: S: EP: 0,00 Stk PP:



dokaJD schlüsselap

43JD02F Z Schlüsseltaster aP gesch.

Schlüsseltaster in manipulationsgeschützter Ausführung (gesch.) mit LED-Anzeige silberfarbiges LM-Gehäuse mit Frontplatte, zum Entsichern/ Sichern des Türsystems von der Außenseite, Aufputzmontage.

L: S: EP: 0,00 Stk PP:



dokaJD schlüsselap

43JD02H Z Schlüsselschalter uP "Ein/Aus"

Schlüsselschalter Ausführung als Schalter mit Aufschrift: **Ein/Aus**, Unterputzmontage.

L: S: EP: 0,00 Stk PP:



dokaJD kt3-2_up

43JD02I Z Schlüsselschalter aP "Ein/Aus"

Schlüsselschalter Ausführung als Schalter mit Aufschrift: **Ein/Aus**, Aufputzmontage.

L: S: EP: 0,00 Stk PP:



dokaJD kt3-2_ap

43JD03 Z Taster um Auslösen der Feststellung und Türöffnung von Hand, Wechselkontakt einpolig, inkl. Einfachrahmen, Einbau (uP) oder Aufbau (aP), System 55, weiß

43JD03A Z **Taster uP weiß**

Taster ohne Beschriftung, Unterputzmontage.

L: S: EP: 0,00 Stk PP:



dokaJD tasterap

43JD03B Z **Taster aP weiß**

Taster ohne Beschriftung, Aufputzmontage.

L: S: EP: 0,00 Stk PP:



dokaJD tasterap

43JD03C Z **Taster uP "Tür schließen"**

Taster mit Aufschrift: **Tür schließen**, Unterputzmontage.

L: S: EP: 0,00 Stk PP:



dokaJD tasterSap

43JD03D Z **Taster aP "Tür schließen"**

Taster mit Aufschrift: **Tür schließen**, Aufputzmontage.

L: S: EP: 0,00 Stk PP:



dokaJD tasterSap

43JD03E Z Taster uP "Tür öffnen"

Taster mit Aufschrift: **Tür öffnen**, Unterputzmontage.

L: S: EP: 0,00 Stk PP:

43JD03F Z Taster aP "Tür öffnen"

Taster mit Aufschrift: **Tür öffnen**, Aufputzmontage.

L: S: EP: 0,00 Stk PP:

43JD03G Z Taster berührungslos Clean Switch

Berührungsloser Taster/Schalter mit Doppler-Effekt Technologie, stabil, zuverlässig, für unterschiedlichste Umgebungen geeignet, besonders zu empfehlen für Krankenhäuser, Lebensmittelindustrie, pharmazeutische Industrie. Er erleichtert eingeschränkt bewegungsfähigen Personen den Zugang an Automatik-Türen durch berührungslose und dadurch absolut hygienische Öffnung. Die Öffnung wird durch einfache Handbewegung vor dem Sensor ausgelöst; der Schalter muss dazu nicht berührt werden.

L: S: EP: 0,00 Stk PP:



dokaJD clean1

43JD03H Z Taster berührungslos Clean Switch Symbol "Tür"

Berührungsloser Taster/Schalter mit Doppler-Effekt Technologie, stabil, zuverlässig, für unterschiedlichste Umgebungen geeignet, besonders zu empfehlen für Krankenhäuser, Lebensmittelindustrie, pharmazeutische Industrie. Er erleichtert eingeschränkt bewegungsfähigen Personen den Zugang an Automatik-Türen durch berührungslose und dadurch absolut hygienische Öffnung. Die Öffnung wird durch einfache Handbewegung vor dem Sensor ausgelöst; der Schalter muss dazu nicht berührt werden, mit Symbol: **Tür**

L: S: EP: 0,00 Stk PP:



dokaJD clean2

43JD03I Z Taster berührungslos Clean Switch Symbol "Rollstuhl"

Berührungsloser Taster/Schalter mit Doppler-Effekt Technologie, stabil, zuverlässig, für unterschiedlichste Umgebungen geeignet, besonders zu empfehlen für Krankenhäuser, Lebensmittelindustrie, pharmazeutische Industrie. Er erleichtert eingeschränkt bewegungsfähigen

Personen den Zugang an Automatik-Türen durch berührungslose und dadurch absolut hygienische Öffnung. Die Öffnung wird durch einfache Handbewegung vor dem Sensor ausgelöst; der Schalter muss dazu nicht berührt werden, mit Symbol: **Rollstuhl**

L: S: EP: 0,00 Stk PP:



dokaJD clean3

43JD03K Z Ellbogentaster uP 304x80mm

Ellbogentaster, 304 x 80 mm.

L: S: EP: 0,00 Stk PP:



dokaJD Ellbogenup

43JD03L Z Ellbogentaster aP 304x80mm

Ellbogentaster, 304 x 80 mm.

L: S: EP: 0,00 Stk PP:



dokaJD Ellbogenup

43JD03M Z Großflächentaster uP 224x82 mm

Großflächentaster mit uP-Dose, inkl. 2 Schalter, aluminiumähnlich lackiert.

L: S: EP: 0,00 Stk PP:



dokaJD grosstasterap

43JD03N Z Großflächentaster aP 224x82 mm

Großflächentaster mit aP-Dose, inkl. 2 Schalter, aluminiumähnlich lackiert.

L: S: EP: 0,00 Stk PP:



dokaJD grosstasterap

43JD030 Z Großflächentaster uP 224x82 mm Symbol "Tür auf"

Großflächentaster mit uP-Dose, inkl. 2 Schalter, aluminiumähnlich lackiert, mit Symbol: **Tür auf**.

L: S: EP: 0,00 Stk PP:



dokaJD grosstasterSap

43JD03P Z Großflächentaster aP 224x82 mm Symbol "Tür auf"

Großflächentaster mit aP-Dose, inkl. 2 Schalter, aluminiumähnlich lackiert, mit Symbol: **Tür auf**.

L: S: EP: 0,00 Stk PP:



dokaJD grosstasterSap

43JD04 Z Edelstahlaster um Auslösen der Feststellung und Türöffnung von Hand, Wechselkontakt einpolig, inkl. Einfachrahmen, Einbau (uP) oder Aufbau (aP)

43JD04A Z Edelstahlaster uP

Edelstahlaster ohne Beschriftung.

L: S: EP: 0,00 Stk PP:



dokaJD Tast1

43JD04B Z Edelstahlaster aP

Edelstahlaster ohne Beschriftung mit Aufputzdose.

L: S: EP: 0,00 Stk PP:



dokaJD Tast1

43JD04C Z Edelstahlaster uP IP44

Edelstahlaster ohne Beschriftung, spritzwassergeschützt (IP44).

L: S: EP: 0,00 Stk PP:



dokaJD Tast1

43JD04D Z Edelstahlaster aP IP44

Edelstahlaster ohne Beschriftung, spritzwassergeschützt (IP44) mit Aufputzdose.

L: S: EP: 0,00 Stk PP:



dokaJD Tast1

43JD04E Z Edelstahlaster uP Symbol "Tür auf"

Edelstahlaster mit Symbol: **Tür auf**.

L: S: EP: 0,00 Stk PP:



dokaJD Tast2

43JD04F Z Edelstahlaster aP Symbol "Tür auf"

Edelstahlaster mit Symbol: **Tür auf** mit Aufputzdose.

L: S: EP: 0,00 Stk PP:



dokaJD Tast2

43JD04G Z Edelstahlaster uP Symbol "Tür auf" IP44

Edelstahlaster mit Symbol: **Tür auf**, spritzwassergeschützt (IP44).

L: S: EP: 0,00 Stk PP:



dokaJD Tast2

43JD04H Z Edelstahlaster aP Symbol "Tür auf" IP44

Edelstahlaster mit Symbol: **Tür auf**, spritzwassergeschützt (IP44) mit Aufputzdose.

L: S: EP: 0,00 Stk PP:



dokaJD Tast2

43JD04I Z Edelstahlaster uP Symbol "Rollstuhl"

Edelstahlaster mit Symbol: **Rollstuhl**.

L: S: EP: 0,00 Stk PP:



dokaJD Tast3

43JD04J Z Edelstahlaster aP Symbol "Rollstuhl"

Edelstahlaster mit Symbol: **Rollstuhl** mit Aufputzdose.

L: S: EP: 0,00 Stk PP:



dokaJD Tast3

43JD04K Z Edelstahlaster uP Symbol "Rollstuhl" IP44

Edelstahlaster mit Symbol: **Rollstuhl**, spritzwassergeschützt (IP44).

L: S: EP: 0,00 Stk PP:



dokaJD Tast3

43JD04L Z Edelstahlaster aP Symbol "Rollstuhl" IP44

Edelstahlaster mit Symbol: **Rollstuhl**, spritzwassergeschützt (IP44) mit Aufputzdose.

L: S: EP: 0,00 Stk PP:



dokaJD Tast3

43JD04M Z Edelstahlaster uP Symbol "Verriegelt/Geöffnet"

Edelstahlaster mit Symbol: **Verriegelt/Geöffnet**.

L: S: EP: 0,00 Stk PP:



dokaJD Tast7

43JD04N Z Edelstahlaster aP Symbol "Verriegelt/Geöffnet"

Edelstahlaster mit Symbol: **Verriegelt/Geöffnet** mit Aufputzdose.

L: S: EP: 0,00 Stk PP:



dokaJD Tast7

43JD04O Z Edelstahlaster uP Symbol "Verriegelt/Geöffnet" IP44

Edelstahlaster mit Symbol: **Verriegelt/Geöffnet**, spritzwassergeschützt (IP44).

L: S: EP: 0,00 Stk PP:



dokaJD Tast7

43JD04P Z Edelstahlaster aP Symbol "Verriegelt/Geöffnet" IP44

Edelstahlaster mit Symbol: **Verriegelt/Geöffnet**, spritzwassergeschützt (IP44) mit Aufputzdose.

L: S: EP: 0,00 Stk PP:



dokaJD Tast7

43JD04Q Z Edelstahlaster uP Symbol "Bettenschaltung"

Edelstahlaster mit Symbol: **Bettenschaltung**, Tastwippe komplett offen.

L: S: EP: 0,00 Stk PP:



dokaJD Tast4

43JD04R Z Edelstahlaster aP Symbol "Bettenschaltung"

Edelstahlaster mit Symbol: **Bettenschaltung**, Tastwippe komplett offen mit Aufputzdose.

L: S: EP: 0,00 Stk PP:



dokaJD Tast4

43JD04S Z Edelstahlaster uP Symbol "Bettenschaltung" IP44

Edelstahlaster mit Symbol: **Bettenschaltung**, Tastwippe komplett offen, spritzwassergeschützt (IP44).

L: S: EP: 0,00 Stk PP:



dokaJD Tast4

43JD04T Z Edelstahlaster aP Symbol "Bettenschaltung" IP44

Edelstahlaster mit Symbol: **Bettenschaltung**, Tastwippe komplett offen, spritzwassergeschützt (IP44) mit Aufputzdose.

L: S: EP: 0,00 Stk PP:



dokaJD Tast4

43JD04U Z Edelstahlaster uP Symbol "Dauer Auf"

Edelstahlaster mit Symbol: **Dauer Auf**

L: S: EP: 0,00 Stk PP:



dokaJD Tast5

43JD04V Z Edelstahlaster aP Symbol "Dauer Auf"

Edelstahlaster mit Symbol: **Dauer Auf** mit Aufputzdose.

L: S: EP: 0,00 Stk PP:



dokaJD Tast5

43JD04W Z Edelstahlaster uP Symbol "Dauer Auf" IP44

Edelstahlaster mit Symbol: **Dauer Auf**, spritzwassergeschützt (IP44).

L: S: EP: 0,00 Stk PP:



dokaJD Tast5

43JD04X Z Edelstahlaster aP Symbol "Dauer Auf" IP44

Edelstahlaster mit Symbol: **Dauer Auf**, spritzwassergeschützt (IP44) mit Aufputzdose.

L: S: EP: 0,00 Stk PP:



dokaJD Tast5

43JD04Y Z Edelstahlaster uP Symbol "Schwesterschaltung"

Edelstahlaster mit Symbol: **Schwestererschaltung**, Tastwippe Teiloffen.

L: S: EP: 0,00 Stk PP:

43JD04Z Z Edelstahlaster aP Symbol "Schwesterschaltung"

Edelstahlaster mit Symbol: **Schwestererschaltung**, Tastwippe Teiloffen mit Aufputzdose.

L: S: EP: 0,00 Stk PP:

43JD05 Z Edelstahlaster um Auslösen der Feststellung und Türöffnung von Hand, Wechselkontakt einpolig, inkl. Einfachrahmen, Einbau (uP) oder Aufbau (aP)

43JD05A Z Edelstahlaster uP Symbol "Schwesterschaltung" IP44

Edelstahlaster mit Symbol: **Schwestererschaltung**, Tastwippe Teiloffen, spritzwassergeschützt (IP44).

L: S: EP: 0,00 Stk PP:

43JD05B Z Edelstahlaster aP Symbol "Schwesterschaltung" IP44

Edelstahlaster mit Symbol: **Schwestererschaltung**, Tastwippe Teiloffen, spritzwassergeschützt (IP44) mit Aufputzdose.

L: S: EP: 0,00 Stk PP:

43JD05D	Z	Edelstahltaster uP 214x70mm Edelstahltaster als Großflächentaster, Unterputzmontage. L: S: EP: 0,00 Stk PP:
43JD05E	Z	Edelstahltaster aP 214x70mm Edelstahltaster als Großflächentaster, Aufputzmontage. L: S: EP: 0,00 Stk PP:
43JD05F	Z	Edelstahltaster uP 214x70mm IP44 Großflächentaster, spritzwassergeschützt (IP44), Unterputzmontage. L: S: EP: 0,00 Stk PP:
43JD05G	Z	Edelstahltaster aP 214x70mm IP44 Großflächentaster, spritzwassergeschützt (IP44), Aufputzmontage. L: S: EP: 0,00 Stk PP:
43JD06	Z	Zargentaster um Auslösen der Feststellung und Türöffnung von Hand, inkl. 5m Kabel, Wechselkontakt einpolig.
43JD06A	Z	Zargentaster Zargentaster ohne Beschriftung. Farbe nach Wahl AG in weiß, schwarz, grau oder orange L: S: EP: 0,00 Stk PP:
43JD06E	Z	Zargentaster Edelstahl Zargentaster ohne Beschriftung in Edelstahl. L: S: EP: 0,00 Stk PP:
43JD06F	Z	Zargentaster Edelstahl Symbol Teilöffnung/Schwesternöffnung Zargentaster mit Personensymbol: Teilöffnung/Schwesternöffnung in Edelstahl. L: S: EP: 0,00 Stk PP:

43JD06G Z Zargentaster Edelstahl Symbol Vollöffnung/Bettenöffnung

Zargentaster mit Bettensymbol: **Vollöffnung/Bettenöffnung** in Edelstahl.

L: S: EP: 0,00 Stk PP:

43JD07 Z Bedienelemente

43JD07A Z Codetastatur aP

Metalltastatur zur Eingabe des Öffnungscodes und zur Programmierung inkl. Auswerteeinheit für den gesicherten Bereich.

L: S: EP: 0,00 Stk PP:

43JD07C Z Fußtaster-Pilztaster

Fußschalter inkl. Systemzubehör.schwere Ausführung, pilzförmiger Betätigungsknopf mit 94 mm Durchmesser, schlagfester Kunststoff für den rauen Einsatz in Ausführung Schutzart IP 67, ausgestattet mit Schließerkontakt

L: S: EP: 0,00 Stk PP:



dokaJD pilztaster

43JD07E Z Seilzugtaster

Seilzugtaster komplett mit Montagewinkel, Zugseil und Kugelkopf, 10A IP65.

L: S: EP: 0,00 Stk PP:



dokaJD zugtaster

43JD08 Z Not-Befehlseinrichtung, Wechselkontakt einpolig, inkl. Einfachrahmen, Einbau (uP) oder Aufbau (aP), System 55

43JD08A Z Schalter Not/Aus uP rot

Schalter Not/Aus rot, Unterputzmontage.

L: S: EP: 0,00 Stk PP:



dokaJD Notr

43JD08B Z Schalter Not/Aus aP rot

Schalter Not/Aus rot, Aufputzmontage.

L: S: EP: 0,00 Stk PP:



dokaJD Notr

43JD08C Z Schalter Not/Aus uP grün

Schalter Not/Aus grün, Unterputzmontage.

L: S: EP: 0,00 Stk PP:



dokaJD Notg

43JD08D Z Schalter Not/Aus aP grün

Schalter Not/Aus grün, Aufputzmontage.

L: S: EP: 0,00 Stk PP:



dokaJD Notg

43JD08F Z Schalter Not/Aus uP rot unter Glas

Schalter Not/Aus rot unter Glas, Unterputzmontage.

L: S: EP: 0,00 Stk PP:

43JD08G Z Schalter Not/Aus aP rot unter Glas

Schalter Not/Aus rot unter Glas, Aufputzmontage.

L: S: EP: 0,00 Stk PP:

43JD08H Z Schalter Not/Aus uP grün unter Glas

Schalter Not/Aus grün unter Glas, Unterputzmontage.

L: S: EP: 0,00 Stk PP:

43JD08I Z Schalter Not/Aus aP grün unter Glas

Schalter Not/Aus grün unter Glas, Aufputzmontage.

L: S: EP: 0,00 Stk PP:

43JD09 Z LED Sensortaster, Einbau (uP) oder Aufbau (aP), grüne LEDs von weitem erkennbar, rote LEDs geben optische Rückmeldung bei Berührung, akustische Rückmeldung nach Berührung, spannungsversorgt über die Antriebseinheit.

Technische Daten:

- Betriebsspannung 24V DC
- geringe Betriebskosten durch LED Technologie
- sehr lange Lebensdauer (100 Mio Schaltzyklen)
- Umgebungstemperatur: -30 bis +70GRAD
- IP Schutzart: Frontseite IP 69K, Rückseite IP 68
- Betätigungsart: kapazitiv
- Betätigung: auf Berührung (keine Betätigungskraft erforderlich)

43JD09A Z LED Sensortaster uP m.Kunststoffrahmen weiß

LED Sensortaster mit Symbol: **Ausgang**, schlagfest IK08, sicher gegen Vandalismus, wasserdicht IP69K, DM=100 mm, Tasterfläche 25 cm² nach DIN 75077, inkl. Aufnahmehalter zur Montage auf Unterputzdose.

L: S: EP: 0,00 Stk PP:



dokaJD led up

43JD09B Z LED Sensortaster aP m.Kunststoffrahmen weiß

LED Sensortaster mit Symbol: **Ausgang**, mit Aufbaurahmen, schlagfest IK08, sicher gegen Vandalismus, wasserdicht IP69K, DM=100 mm, Tasterfläche 25 cm² nach DIN 75077, Aufnahmehalter zur Montage Aufputz.

L: S: EP: 0,00 Stk PP:



dokaJD led up

43JD09C Z LED Sensortaster uP m.Kunststoffrahmen weiß m.Brailleschrift

LED Sensortaster mit Symbol: **Ausgang**, schlagfest IK08, sicher gegen Vandalismus, wasserdicht IP69K, DM=100 mm, erfüllt barrierefreies Bauen durch Mehrsinneprinzip (Fühlen, Sehen), Tasterfläche 25 cm² nach DIN 75077, Ausführung mit Brailleschrift, Aufnahmehalter zur Montage auf Unterputzdose.

L: S: EP: 0,00 Stk PP:

43JD09D Z LED Sensortaster aP m.Kunststoffrahmen weiß m.Brailleschrift

LED Sensortaster mit Symbol: **Ausgang**, schlagfest IK08, sicher gegen Vandalismus, wasserdicht IP69K, DM=100 mm, erfüllt barrierefreies Bauen durch Mehrsinneprinzip (Fühlen, Sehen), Ausführung mit Brailleschrift, Aufnahmehalter zur Montage Aufputz.

L: S: EP: 0,00 Stk PP:

43JD09E Z LED Sensortaster uP m.Glasrahmen weiß

LED Sensortaster mit Symbol: **Ausgang**, Front aus ganzflächig gehärtetem Glas, hygienegerechte Ausführung in Anlehnung an EN 1672-1/2, wasserdicht IP69K, DM=100 mm, Einsatz im sterilen Bereich möglich.

L: S: EP: 0,00 Stk PP:



dokaJD ledG ap

43JD09F Z LED Sensortaster aP m.Glasrahmen weiß

LED Sensortaster mit Symbol: **Ausgang**, mit Aufbaurahmen, Front aus ganzflächig gehärtetem Glas, hygienegerechte Ausführung in Anlehnung an EN 1672-1/2, wasserdicht IP69K, DM=100 mm, Einsatz im sterilen Bereich möglich.

L: S: EP: 0,00 Stk PP:



dokaJD ledG ap

43JD09G Z LED Sensortaster uP mini "Person"

LED Sensortaster mit Symbol: **Person**, wasserdicht IP69K, DM=29 mm, Einsatz im sterilen Bereich möglich, Funktion: Ansteuerung von 1 flügeligen Türen oder Schiebetüren oder eines Türflügels bei 2 flügeligen Türen (Teilöffnung).

L: S: EP: 0,00 Stk PP:



dokaJD ledmini1ap

43JD09H Z LED Sensortaster uP mini "Bett"

LED Sensortaster mit Symbol: **Bett**, wasserdicht IP69K, DM=29 mm, Einsatz im sterilen Bereich möglich, Funktion: volle Öffnung von 2 flügeligen Türen oder Schiebetüren.

L: S: EP: 0,00 Stk PP:



dokaJD ledmini2up

43JD09J Z LED Sensortaster uP mini "Reinigung"

LED Sensortaster mit Symbol: **Reinigung**, wasserdicht IP69K, DM=29 mm, Einsatz im sterilen Bereich möglich, Funktion: mit Dauerimpulsfunktion (1. Impuls öffnet die Tür, 2. Impuls schließt die Tür).

L: S: EP: 0,00 Stk PP:



dokaJD ledmini3ap

43JD09M Z LED Sensortaster Fußtaster Wandeinbau

Fußtaster, wasserdicht IP69K, 100 x 100 mm, extrem belastbar bis 500 kg Gewicht, Einsatz im sterilen Bereich möglich.

L: S: EP: 0,00 Stk PP:



dokaJD ledF

43JD09N Z LED Sensortaster Fußtaster Bodeneinbau

Fußtaster, wasserdicht IP69K, 100 x 100 mm, extrem belastbar bis 500 kg Gewicht, Einsatz im sterilen Bereich möglich, inkl. Montagehalter zum Einbau in Boden.

L: S: EP: 0,00 Stk PP:



dokaJD ledF

43JD10 Z Kabellose Bedienmöglichkeit zum Auslösen der Feststellung und Türöffnung von Hand

43JD10A Z Funkempfänger bidirektional 868.3 MHz

Einbau von Funkempfänger in die Antriebseinheit, bidirektionale Kommunikation für den Einsatz mit kabellosen Funk-Taster und Funk-Fernbedienung. Es können bis zu 1024 Sender betrieben werden. Ausführung je nach eingesetzter Tastertechnologie.

L: S: EP: 0,00 Stk PP:

43JD10B Z Funk-Wandtaster 868.3 MHz

Batteriebetriebener Funk-Wandtaster, im 55 mm Design aus weißem Kunststoff, kann wahlweise auf den Untergrund geschraubt oder geklebt werden, geeignet für den Einsatz im Innenbereich, Einsatz nur in Verbindung mit Funkempfänger.

L: S: EP: 0,00 Stk PP:



dokaJD Funkwandsender

43JD10C Z Funk-Handsender bidirektional 868.3 MHz

Batteriebetreiber Funk-Handsender, 4 Kanäle mit Rückmelde LED, stoßfeste Ausführung mit Schlüsselband.

L: S: EP: 0,00 Stk PP:



dokaJD Funkhandsender

43JD10G Z Funk-Wandtaster 868.3 MHz batterieelos

Batterieloser Funk-Wandtaster, im 55 mm Design aus weißem Kunststoff, kann wahlweise auf den Untergrund geschraubt oder geklebt werden, geeignet für den Einsatz im Innenbereich, Einsatz nur in Verbindung mit geeignetem Funkempfänger.

L: S: EP: 0,00 Stk PP:



dokaJD enocean1

43JD10H Z Funk-Wandtaster 868.3 MHz batterieles Doppelwippe

Batterieloser Funk-Wandtaster, im 55 mm Design aus weißem Kunststoff, kann wahlweise auf den Untergrund geschraubt oder geklebt werden, geeignet für den Einsatz im Innenbereich, Einsatz nur in Verbindung mit geeignetem Funkempfänger, Doppelwippe.

L: S: EP: 0,00 Stk PP:



dokaJD enocean2

43JD11 Z Radarsteuerung für Automatische Türanlagen

43JD11F Z Radarbewegungsmelder stereo

Radarbewegungsmelder mit verstellbarem Neigungswinkel, Einstellungsfunktion für ein schräges Gesichtsfeld, grössenverstellbare Feldgröße, Richtungserkennung, Querverkehrsoptimierung, Immunität und Statusanzeige, Slow Motion Funktion, Remote Control.

Farbe wahlweise silber, weiß oder schwarz.

L: S: EP: 0,00 Stk PP:



dokaJD radar1

43JD11H Z Radarbewegungsmelder stereo m.Wetterschutzhaube

Radarbewegungsmelder mit verstellbarem Neigungswinkel, Einstellungsfunktion für ein schräges Gesichtsfeld, grössenverstellbare Feldgröße, Richtungserkennung, Querverkehrsoptimierung, Immunität und Statusanzeige, Slow Motion Funktion, Remote Control. mit transparenter Wetterschutzhaube für die Anwendung im Aussenbereich. Farbe wahlweise silber, weiß oder schwarz.

L: S: EP: 0,00 Stk PP:



dokaJD radar4

43JD11I Z Radarbewegungsmelder stereo L=1000mm

Radarbewegungsmelder mit verstellbarem Neigungswinkel, Einstellungsfunktion für ein schräges Gesichtsfeld, grössenverstellbare Feldgröße, Richtungserkennung, Querverkehrsoptimierung, Immunität und Statusanzeige, Slow Motion Funktion, Remote Control. Farbe wahlweise silber, weiß oder schwarz, mit Wandarm L=1000 mm.

L: S: EP: 0,00 Stk PP:

43JD11J Z Radarbewegungsmelder stereo L=1000mm m.Wetterschutzhaube

Radarbewegungsmelder mit verstellbarem Neigungswinkel, Einstellungsfunktion für ein schräges Gesichtsfeld, grössenverstellbare Feldgröße, Richtungserkennung, Querverkehrsoptimierung, Immunität und Statusanzeige, Slow Motion Funktion, Remote Control. mit transparenter Wetterschutzhaube für die Anwendung im Aussenbereich. Farbe wahlweise silber, weiß oder schwarz, mit Wandarm L=1000 mm.

L: S: EP: 0,00 Stk PP:

43JD11L Z Radarbewegungsmelder stereo Deckeneinbau

Radarbewegungsmelder mit verstellbarem Neigungswinkel, Einstellungsfunktion für ein schräges Gesichtsfeld, grössenverstellbare Feldgröße, Richtungserkennung, Querverkehrsoptimierung, Immunität und Statusanzeige, Slow Motion Funktion, Remote Control. Farbe wahlweise silber, weiß oder schwarz.

L: S: EP: 0,00 Stk PP:



dokaJD radar3

43JD11M Z Radarbewegungsmelder MotionIQ

Radarbewegungsmelder mit dynamischer Objektmessung mit Controller. Der Radarsensor erfasst die Bewegungen vor der Tür und stellt zu den erkannten Objekten die Bewegungsdaten bereit. Abstand, Geschwindigkeit und Winkel von bis zu 2 Objekten im Erfassungsfeld werden zuverlässig erkannt und an den MotionIQ Controller übermittelt.

- Großer Erfassungsbereich bis zu 10 Metern
- Ermittelt Abstand, Geschwindigkeit und Winkel von bis zu 2 Objekten gleichzeitig.
- Für 1- und 2-flügelige Anlagen
- Einfache Installation über CAN-Bus Technologie
- Ohne Wetterschutzhaube im Außenbereich einsetzbar
- Einfache Installation – ausrichten, anschließen, fertig.
- Keine Nachjustierung erforderlich – auch im späteren Betrieb

L: S: EP: 0,00 Stk PP:



dokaJD Motion IQ

43JD15 Z Rot-Grün-Display zur Statusanzeige der Türanlage, LED Anzeige, 24V DC, Rot-Grün-Display zur Statusanzeige der Türanlage, Leuchtkraft gemäß DIN VDE 0834, Teil 1, Lichtsignal, 24V DC, LED-Anzeige rot, grün, weiß

43JD15A Z Rot-Grün-Display zur Statusanzeige der Türanlage

Rot-Grün-Display für Wandmontage.

L: S: EP: 0,00 Stk PP:

43JD20 Z Elektromagnet mit Verpolschutz zugelassen für die Verwendung in Feststellanlagen inkl. Anker als Gegenstück am Türblatt.

43JD20A Z Haltemagnet f.Wandmontage

Elektromagnet mit Verpolschutz für Wandmontage, Haltekraft 400 N. 24 V AC/DC

zB. Type EM 500 G + Anker von dormakaba oder Gleichwertiges.

Angebotenes Erzeugnis:(.....)

Kriterien der Gleichwertigkeit: Haltekraft, Abmessungen

L: S: EP: 0,00 Stk PP:



dokaJD em500gB

43JD20D Z Haltemagnet f.Wandmontage+Taster

Elektromagnet mit Verpolschutz für Wandmontage mit Unterbrecherdrucktaster, Haltekraft 400 N. 24 V AC/DC

zB. Type EM 500 A + Anker von dormakaba oder Gleichwertiges.

Angebotenes Erzeugnis:(.....)

Kriterien der Gleichwertigkeit: Haltekraft, Abmessungen

L: S: EP: 0,00 Stk PP:



dokaJD em500aW

43JD20F Z Haltemagnet f.Wandmontage+Taster b.450mm

Elektromagnet mit Verpolschutz für Wand, Decken oder Bodenmontage mit Unterbrecherdrucktaster, Haltekraft 490 N. 24 V DC; inkl. Anker; Länge wahlweise 150, 300 oder 450 mm.

zB. Type EM 500 H + Anker von dormakaba oder Gleichwertiges.

Angebotenes Erzeugnis:(.....)

Kriterien der Gleichwertigkeit: Haltekraft, Abmessungen

L: S: EP: 0,00 Stk PP:



dokaJD em500hD

43JD20G Z Haltemagnet uP

Elektromagnet mit Verpolschutz für Unterputzmontage (uP), Haltekraft 400 N. 24 V AC/DC

zB. Type EM 500 U von dormakaba oder Gleichwertiges.

Angebotenes Erzeugnis:(.....)

Kriterien der Gleichwertigkeit: Haltekraft, Abmessungen

L: S: EP: 0,00 Stk PP:



dokaJD em500u

43JD20M Z Haltemagnet f.Bodenmontage

Elektromagnet mit Verpolschutz für Bodenmontage, Haltekraft 400 N. 24 V AC/DC

zB. Type EM 500 G + Bodenwinkel von dormakaba oder Gleichwertiges.

Angebotenes Erzeugnis:(.....)

Kriterien der Gleichwertigkeit: Haltekraft, Abmessungen

L: S: EP: 0,00 Stk PP:



dokaJD em500gB

43JD20N Z Haltemagnet f.Bodenmontage+Taster

Elektromagnet mit Verpolschutz für Bodenmontage mit Unterbrecherdrucktaster, Haltekraft 400 N. 24 V AC/DC

zB. Type EM 500 A + Bodenwinkel von dormakaba oder Gleichwertiges.

Angebotenes Erzeugnis:(.....)

Kriterien der Gleichwertigkeit: Haltekraft, Abmessungen

L: S: EP: 0,00 Stk PP:



dokaJD em500aW

43JD200 Z Haltemagnet f.Bodenmontage+Taster b.450mm

Elektromagnet mit Verpolschutz für Bodenmontage mit Unterbrecherdrucktaster, Haltekraft 490 N. 24 V DC; inkl. Anker; Länge wahlweise 150, 300 oder 450 mm.

zB. Type EM 500 H + Anker von dormakaba oder Gleichwertiges.

Angebotenes Erzeugnis:(.....)

Kriterien der Gleichwertigkeit: Haltekraft, Abmessungen

L: S: EP: 0,00 Stk PP:



dokaJD em500hD

43JD20R Z Haltemagnet f.Deckenmontage+Taster b.450mm

Elektromagnet mit Verpolschutz für Deckenmontage mit Unterbrecherdrucktaster, Haltekraft 490 N. 24 V DC; inkl. Anker; Länge wahlweise 150, 300 oder 450 mm.

zB. Type EM 500 H + Anker von dormakaba oder Gleichwertiges.

Angebotenes Erzeugnis:(.....)

Kriterien der Gleichwertigkeit: Haltekraft, Abmessungen

L: S: EP: 0,00 Stk PP:



dokaJD em500hD

43JD30 Z Türstopper Modell lt. Angabe.

43JD30A Z Bodentürstopper Modell 5020

Bodentürstopper Modell 5020, Edelstahlbasiskörper mit Gummiring und Designkopf
zB. Type TZ5020 von dormakaba oder Gleichwertiges.

Angebotenes Erzeugnis:(.....)

L: S: EP: 0,00 Stk PP:



dokaJG 5020

43JD30B Z Bodentürstopper Modell 5021

Bodentürstopper Modell 5021, Edelstahlbasiskörper mit Gummiring und Designkopf
zB. Type TZ5021 von dormakaba oder Gleichwertiges.

Angebotenes Erzeugnis:(.....)

L: S: EP: 0,00 Stk PP:



dokaJG 5021

43JD30C Z Bodentürstopper Modell 5022

Bodentürstopper Modell 5022, Edelstahlbasiskörper mit Gummiring und Designkopf
zB. Type TZ5022 von dormakaba oder Gleichwertiges.

Angebotenes Erzeugnis:(.....)

L: S: EP: 0,00 Stk PP:



dokaJG 5022

43JD30D Z Bodentürstopper Modell 5023

Bodentürstopper Modell 5023, Edelstahlbasiskörper mit Gummiring und Designkopf
zB. Type TZ5023 von dormakaba oder Gleichwertiges.

Angebotenes Erzeugnis:(.....)

L: S: EP: 0,00 Stk PP:



dokaJG 5023

43JD30E Z Bodentürstopper Modell 5000

Bodentürstopper Modell 5000, Edelstahlbasiskörper mit Hartgummi, DM = 65 mm.

zB. Type TZ5000 von dormakaba oder Gleichwertiges.

Angebotenes Erzeugnis:(.....)

L: S: EP: 0,00 Stk PP:



dokaJG 5000

43JD30F Z Bodentürstopper Modell 5001

Bodentürstopper Modell 5001, Edelstahlbasiskörper mit Hartgummi, DM = 89 mm.

zB. Type TZ5001 von dormakaba oder Gleichwertiges.

Angebotenes Erzeugnis:(.....)

L: S: EP: 0,00 Stk PP:

43JD30G Z Bodentürstopper Modell 5002

Bodentürstopper Modell 5002

zB. Type TZ5002 von dormakaba oder Gleichwertiges.

Angebotenes Erzeugnis:(.....)

L: S: EP: 0,00 Stk PP:



dokaJG 5002

43JD30H Z Bodentürstopper Modell 5010

Bodentürstopper Modell 5010, mit Hartgummi, DM = 38 mm, L = 25 mm.

zB. Type TZ5010 von dormakaba oder Gleichwertiges.

Angebotenes Erzeugnis:(.....)

L: S: EP: 0,00 Stk PP:



dokaJG 5010

43JD30I Z Bodentürstopper Modell 5011

Bodentürstopper Modell 5011 mit Hartgummi, DM = 38 mm, L = 27 mm.

zB. Type TZ5011 von dormakaba oder Gleichwertiges.

Angebotenes Erzeugnis:(.....)

L: S: EP: 0,00 Stk PP:



dokaJG 5010

43JD30J Z Wandtürstopper Modell 5012 60mm

Wandtürstopper Modell 5012 mit Hartgummi, DM = 38 mm, L = 60 mm.

zB. Type TZ5012 von dormakaba oder Gleichwertiges.

Angebotenes Erzeugnis:(.....)

L: S: EP: 0,00 Stk PP:



dokaJG 5014

43JD30K Z Wandtürstopper Modell 5013 90mm

Wandtürstopper Modell 5013 mit Hartgummi, DM = 38 mm, L = 90 mm.

zB. Type TZ5013 von dormakaba oder Gleichwertiges.

Angebotenes Erzeugnis:(.....)

L: S: EP: 0,00 Stk PP:



dokaJG 5014

43JD30L Z Wandtürstopper Modell 5014 120mm

Wandtürstopper Modell 5014 mit Hartgummi, DM = 38 mm, L = 120 mm.

zB. Type TZ5014 von dormakaba oder Gleichwertiges.

Angebotenes Erzeugnis:(.....)

L: S: EP: 0,00 Stk PP:



dokaJG 5014

43JD30N Z Bodentürstopper Modell Easy stop

Bodentürstopper Modell Easy stop, barrierefreier flächenbündig eingelassener Bodenteller, sanft Türstopfung. Das zuweite Öffnen der Tür oder ein abruptes Stoppen wird verhindert

zB. Type Easy stop von dormakaba oder Gleichwertiges.

Angebotenes Erzeugnis:(.....)

L: S: EP: 0,00 Stk PP:



dokaJG EasyStop

43JD31 Z Türfeststeller Modell lt. Angabe.

43JD31A Z Teleskoptürfeststeller Modell 360 silber

Teleskop-Türfeststeller aus Stahl, silberfarbig lackiert. **Hinweis:** nicht geeignet für die Verwendung an Feuer- und Rauchschutztüren.

zB. Type Teleskop-Türfeststeller 360 von dormakaba oder Gleichwertiges.

Angebotenes Erzeugnis:(.....)

L: S: EP: 0,00 Stk PP:



dokaJG Feststeller1

43JD31C Z Teleskoptürfeststeller Modell 5563 silber

Teleskop-Türfeststeller aus Aluminium, eloxiert. **Hinweis:** nicht geeignet für die Verwendung an Feuer- und Rauchschutztüren.

zB. Type Teleskop-Türfeststeller TZ 5563 von dormakaba oder Gleichwertiges.

Angebotenes Erzeugnis:(.....)

L: S: EP: 0,00 Stk PP:



dokaJG Feststeller2

43JD31D Z Haketürfeststeller Modell 5562 Edelstahl

Hakenfeststeller für Bodenmontage aus Stahl, Durch den Fanghaken wird die Tür am Feststeller gehalten. Lösen: Druck gegen das Türblatt in Öffnungsrichtung löste den Fanghaken und die Tür kann geschlossen werden. Hinweis: nicht geeignet für die Verwendung an Feuer- und Rauchschutztüren.

zB. Type Hakenfeststeller 5562 von dormakaba oder Gleichwertiges.

Angebotenes Erzeugnis:(.....)

L: S: EP: 0,00 Stk PP:



dokaJG Feststeller3

43JD36 Z Magnet-Türkontakte zur Öffnungsüberwachung von Türen mit 2,3 m flexibler Anschlussleitung und integrierter Sabotagelinie. NO Ruhekontakt, Kontaktbelastbarkeit: max. 10 W.

43JD36A Z Magnetkontakt Holztür VDS-Klasse B braun

Einbau in Holztüren zur Einlass-Montage, (VdS-Nr. G 191518, Klasse B), braun

zB. Type TK103 braun von dormakaba oder Gleichwertiges.

Angebotenes Erzeugnis:(.....)

L: S: EP: 0,00 Stk PP:

43JD36B Z Magnetkontakt Holztür VDS-Klasse B weiß

Einbau in Holztüren zur Einlass-Montage, (VdS-Nr. G 191518, Klasse B), weiß

zB. Type TK110 weiß von dormakaba oder Gleichwertiges.

Angebotenes Erzeugnis:(.....)

L: S: EP: 0,00 Stk PP:

43JD36C Z Magnetkontakt Holz- und Metalltüren VDS-Klasse B braun

Einbau in Holz- und Metalltüren, Aufschraubmontage (VdS-Nr. 191523, Klasse B), braun

zB. Type TK203 braun von dormakaba oder Gleichwertiges.

Angebotenes Erzeugnis:(.....)

L: S: EP: 0,00 Stk PP:

- 43JD36D** **Z** **Magnetkontakt Holz- und Metalltüren VDS-Klasse B weiß**
Einbau in Holz- und Metalltüren, Aufschraubmontage (VdS-Nr. 191523, Klasse B), weiß
zB. Type TK210 weiß von dormakaba oder Gleichwertiges.
Angebotenes Erzeugnis:(.....)

L: S: EP: 0,00 Stk PP:
- 43JD37** **Z** **Elektromechanischer Türkontakt. Die federnd gelagerte Kugel wird beim Schließen der Tür mechanisch betätigt und bietet so eine größtmögliche Kontaktsicherheit. Potentialfreier Wechslerkontakt, Kontaktbelastbarkeit: 5 A / 30 V.**
Inklusive 4 m Anschlusskabel.
- 43JD37B** **Z** **Elektromechanischer Türkontakt weiß Stulp eckig**
Farbe: weiß, Abmessungen Stulp (B x H x T): ca. 22,5 x 42 mm, Abmessung Grundkörper (Ø x T): ca. 20 x 25 mm
zB. Type TK 411 Stulp eckig von dormakaba oder Gleichwertiges.
Angebotenes Erzeugnis:(.....)

L: S: EP: 0,00 Stk PP:
- 43JD37C** **Z** **Elektromechanischer Türkontakt weiß Stulp gerundet**
Farbe: weiß, Abmessungen Stulp (B x H x T): ca. 22,5 x 42 mm, Abmessung Grundkörper (Ø x T): ca. 20 x 25 mm
zB. Type TK 411-R Stulp mit gerundeten Kanten von dormakaba oder Gleichwertiges.
Angebotenes Erzeugnis:(.....)

L: S: EP: 0,00 Stk PP:
- 43JD37D** **Z** **Elektromechanischer Türkontakt ES Stulp gerundet**
Farbe: Metall (ES), Abmessungen Stulp (B x H x T): ca. 23 x 42 mm, Abmessung Grundkörper (Ø x T): ca. 18 x 33 mm
zB. Type TK 404 Stulp eckig von dormakaba oder Gleichwertiges.
Angebotenes Erzeugnis:(.....)

L: S: EP: 0,00 Stk PP:
- 43JD38** **Z** **Riegelschaltkontakt**
- 43JD38A** **Z** **Riegelschaltkontakt VDS Klasse C**
Riegelschaltkontakt VDS Klasse C Nr. G 193 082 mit einem potentialfreien Wechslerkontakt zur Überwachung der Verriegelung von Türen. Schutzklasse: IP 68, Anschlusskabel: 4 m LIYY 3 x 0,14 mm², Schaltleistung: 30 V DC, 200 mA
zB. Type RK von dormakaba oder Gleichwertiges.
Angebotenes Erzeugnis: (.....)

L: S: EP: 0,00 Stk PP:

43JD39 Z Kabelübergang, Kabelspirale robuste Edelstahlspirale mit verstärkter Feder und passendem Aufnahmekasten zum Einzug flexibler Anschlusskabel bis 7,5 mm Ø bzw. zum Einzug flexibler Anschlusskabel bis 7,5 mm Ø zwischen beweglichen Elementen mit Hohlräumen, auch als Kabelschaukel einsetzbar. Gewährleistet eine quetschfreie und sabotagegeschützte Verbindung zwischen Flügel und Zarge von Türen und Fenstern.

43JD39A Z Kabelübergang KÜ260

für Türbänder bis 18 mm Drehpunkt und Öffnung bis 110°, Länge der flexiblen Spirale: 155 mm
zB. Type KÜ260 von dormakaba oder Gleichwertiges.

Angebotenes Erzeugnis:(.....)

L: S: EP: 0,00 Stk PP:

43JD39C Z Kabelspirale KS155

für Türbänder bis 18 mm Drehpunkt und Öffnung bis 110°, Länge der flexiblen Spirale: 155 mm
zB. Type KS 155 von dormakaba oder Gleichwertiges.

Angebotenes Erzeugnis:(.....)

L: S: EP: 0,00 Stk PP:

43JD39D Z Kabelspirale KS370

für Türbänder bis 36 mm Drehpunkt und Öffnung bis 180°, Länge der flexiblen Spirale: 370 mm
zB. Type KS 370 von dormakaba oder Gleichwertiges.

Angebotenes Erzeugnis:(.....)

L: S: EP: 0,00 Stk PP:

43JD40 Z Türwächter mit Voralarm gerichtet für Profilhalbzylinder, lichtbeständiges, schlag- und kratzfestes, glasfaserverstärktes Kunststoffgehäuse, Verschiebeinheit aus Metall, korrosionsgeschützt, Batteriebetrieb mit drei handelsüblichen AA 1,5 V Batterien, Batterielebensdauer ca. 18 Monate, Alarm: 98 dB in einem Meter Abstand, Sirene extrem schockfest, staub- und spritzwassergeschützt (IP 67), Türwächter für den Außenbereich geeignet, Voralarm kann auch deaktiviert werden.

Funktion:

Sobald der Türdrücker oder Panikstange den Voralarm berührt, löst der Türwächter einen akustisch wahrnehmbaren Alarm aus. Dem Benutzer soll damit signalisiert werden, dass diese Tür nur im Notfall zu benutzen ist. Mit dem Loslassen des Türdrückers verstummt der Voralarm wieder. Wird der Drücker weiterhin betätigt, wird unwiderruflich der Hauptalarm ausgelöst und der Drücker freigegeben.

43JD40A Z Fluchttürwächter+Voralarm f.Vollblattdüren EN179

für Vollblattdüren mit Voralarm, für die Montage unter dem Türdrücker, zur Verklebung auf glatten Flächen geeignet.

zB. Type 138/FW/VA mit Montagewinkel von dormakaba oder Gleichwertiges.

Angebotenes Erzeugnis:(.....)

L: S: EP: 0,00 Stk PP:



dokaJH Türwächter1

43JD40B Z Fluchttürwächter+Voralarm f.Vollblatttören EN1125

für Vollblatttören mit Voralarm, für die Montage unter der Panikstange, Ausführung links/rechts, inkl. Montagewinkel.

zB. Type 138/FW/VA/S/LI.RE mit Montagewinkel von dormakaba oder Gleichwertiges.

Angebotenes Erzeugnis:(.....)

L: S: EP: 0,00 Stk PP:



dokaJH Türwächter2

43JD40C Z Fluchttürwächter+Voralarm f.Rohrrahmentüren EN179

für Rohrrahmentüren mit Voralarm, für die Montage unter dem Türdrücker, Ausführung links/rechts, inkl. Montagewinkel.

zB. Type 138/FW/VA/R/LI.RE mit Montagewinkel von dormakaba oder Gleichwertiges.

Angebotenes Erzeugnis:(.....)

L: S: EP: 0,00 Stk PP:



dokaJH Türwächter3

43JD40D Z Fluchttürwächter+Voralarm f.Rohrrahmentüren EN1125

für Rohrrahmentüren mit Voralarm, für die Montage unter der Panikstange, Ausführung links, inkl. Montagewinkel.

zB. Type 138/FW/VA/S/LI.RE mit Montagewinkel von dormakaba oder Gleichwertiges.

Angebotenes Erzeugnis:(.....)

L: S: EP: 0,00 Stk PP:



dokaJH Türwächter2

43JI Z Schloss-u.Beschlagstechnik f.Vollbautürblatt-Tür (dormakaba)

Version: 2024-08

Im Folgenden ist das Liefern und Montieren bzw. der Einbau von mechanischen, mechatronischen Schlössern, Fluchtweg- und Paniktürgarnituren inkl. Sichtbeschlag als ein Element von geprüften Türelementen beschrieben.

1. Leistungsumfang/einkalkulierte Leistungen:

Wenn nicht anders angegeben, werden zwischen Innentürschlösser, Objekttürschlösser, Fluchttürschlösser und SVP-Fluchttürschlösser unterschieden.

Arten der Riegelbetätigungen:

- mit Keilbartsperre: KB
- für WC- und Badezimmertüren: WC
- Fallenschloss ohne Riegel: FA
- gerichtet für Profilzylinder ohne Wechsel: PZ
- gerichtet für Profilzylinder mit Wechsel: WZ

Es ist gewährleistet, dass mechanische und mechatronische Drückergarnituren mehrerer Hersteller realisiert werden können.

2. Innentürschlösser

Als Innentürschlösser werden Türverschlüsse für Innentüren nach ÖNORM B 5350, EN 12209:2006, Gebrauchskategorie 2 ohne Fluchtweg- und Brandschutzqualifikation bezeichnet. Diese Türschlösser sind je nach Serie bzw. Type mit Metallfalle, Kunststofffalle oder Magnetfalle ausgestattet. Die Kunststofffallen und Magnetfallen ermöglichen ein geräuscharmes Schließen der Tür. Innentürschlösser werden in Holz- oder Stahltürblätter 40 mm der Beanspruchungsklasse A (Standardtüren) und Beanspruchungsklasse B (Eingangstüren zu Büros) eingesetzt.

3. Objektürschlösser

Als Objektürschlösser werden Türverschlüsse für Vollblattdüren im Objektbereich nach ÖNORM B 5350, EN 12209:2006, Gebrauchskategorie 3 ohne Fluchtwegqualifikation bezeichnet. Diese Türschlösser sind mit Metallfalle, Kurbelfalle und Kunststoff-Flüsterstreifen (Flüsterfalle) ausgestattet. Die Flüsterfalle (FF) ermöglicht ein geräuscharmes Schließen der Tür und ist auch für Brandschutztüren geeignet. Eine Metallfalle mit Kunststoff-Kurbel gewährleistet ein leichteres Einfallen ins Schließblech oder Stahlzarge. Objektürschlösser werden in Holz- oder Stahltürblätter 40 und 60 mm der Beanspruchungsklasse A (Standardtüren), Beanspruchungsklasse B (Eingangstüren zu Büros) und Beanspruchungsklasse C (Wohnungseingangstüren und Türen an geschlossenen Laubengängen) ohne als auch mit Brandschutzanforderung eingesetzt.

4. Fluchttürschlösser

Als Fluchttürschlösser werden Türverschlüsse entlang von Fluchtwegen bezeichnet. Hier wird unterschieden zwischen Notausgangverschluss nach EN 179 sowie Paniktürverschluss nach EN 1125.

5. SVP-Fluchttürschlösser

Als SVP-Fluchttürschlösser werden selbstverriegelnde Türverschlüsse entlang von Fluchtwegen bezeichnet. Hier wird unterschieden zwischen Notausgangverschluss nach EN 179 sowie Paniktürverschluss nach EN 1125.

6. Aufzahlungen/Zubehör/Einbauteile:

Positionen für Aufzahlungen, Zubehör und Einbauteile beschreiben Ergänzungen/Erweiterungen/Varianten zu vorangegangenen Positionen (Leistungen) und werden nur aus dem System oder der Auswahl von Produkten des Herstellers der Grundposition angeboten bzw. ausgeführt.

43JI00 **Z** Folgende Angaben und Anforderungen an die Art und Weise der Leistungserbringung gelten als vereinbart und sind in die Einheitspreise einkalkuliert.

43JI00A **Z** **Drückergarnituren Klasse 3 Modell 8100 Edelstahl matt**

Verwendung einer Drückergarnitur mit **Mindestanforderung EN1906 - Klassifizierungsschlüssel: 3 7 - B 1 4 0 A**, Abdeckrosetten für Zylinder- und Drückereinfassung.

Neben der Erfüllung der technischen Spezifikationen liegt Gleichwertigkeit nur dann vor, wenn der Bieter auf die angebotenen Drückergarnituren einen Garantiezeitraum von 5 Jahren garantiert.

zB. PURE 8100 Edelstahl matt von dormakaba oder Gleichwertiges.

Betrifft Position(en):

Angebotenes Erzeugnis/Type:(.....)



dokaIT core8100e

43JI00B Z Drückergarnituren Klasse 3 Modell 8100 Aluminium silber

Verwendung einer Drückergarnitur mit **Mindestanforderung EN 1906 - Klassifizierungsschlüssel: 3 7 - B 1 4 0 A**, Abdeckrosetten für Zylinder- und Drückereinfassung.

Neben der Erfüllung der technischen Spezifikationen liegt Gleichwertigkeit nur dann vor, wenn der Bieter auf die angebotenen Drückergarnituren einen Garantiezeitraum von 5 Jahren garantiert.

zB. PURE 8100 Aluminium silber von dormakaba oder Gleichwertiges.

Betrifft Position(en):

Angebotenes Erzeugnis/Type:(.....)



dokaIT core8100e

43JI00C Z Drückergarnituren Klasse 3 Modell 8906 Edelstahl matt

Verwendung einer Drückergarnitur mit **Mindestanforderung EN 1906 - Klassifizierungsschlüssel: 3 7 - B 1 4 0 A**, Abdeckrosetten für Zylinder- und Drückereinfassung.

Neben der Erfüllung der technischen Spezifikationen liegt Gleichwertigkeit nur dann vor, wenn der Bieter auf die angebotenen Drückergarnituren einen Garantiezeitraum von 5 Jahren garantiert.

zB. PURE 8906 Edelstahl matt von dormakaba oder Gleichwertiges.

Betrifft Position(en):

Angebotenes Erzeugnis/Type:(.....)



dokaIT core8906e

43JI00D Z Drückergarnituren Klasse 3 Modell 8906 Aluminium silber

Verwendung einer Drückergarnitur mit **Mindestanforderung EN 1906 - Klassifizierungsschlüssel: 3 7 - B 1 4 0 A**, Abdeckrosetten für Zylinder- und Drückereinfassung.

Neben der Erfüllung der technischen Spezifikationen liegt Gleichwertigkeit nur dann vor, wenn der Bieter auf die angebotenen Drückergarnituren einen Garantiezeitraum von 5 Jahren garantiert.

zB. PURE 8906 Aluminium silber matt von dormakaba oder Gleichwertiges.

Betrifft Position(en):

Angebotenes Erzeugnis/Type:(.....)



dokaIT core8906e

43JI00E Z Drückergarnituren Klasse 3 Modell 8998 Edelstahl matt

Verwendung einer Drückergarnitur mit **Mindestanforderung EN 1906 - Klassifizierungsschlüssel: 3 7 - B 1 4 0 A**, Abdeckrosetten für Zylinder- und

Drückereinfassung.

Neben der Erfüllung der technischen Spezifikationen liegt Gleichwertigkeit nur dann vor, wenn der Bieter auf die angebotenen Drückergarnituren einen Garantiezeitraum von 5 Jahren garantiert.

zB. PURE 8998 Edelstahl matt von dormakaba oder Gleichwertiges.

Betrifft Position(en):

Angebotenes Erzeugnis/Type:(.....)

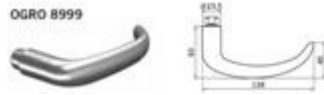

dokaIT core8999a

43JI00F Z Drückergarnituren Klasse 3 Modell 8998 Aluminium silber

Verwendung einer Drückergarnitur mit **Mindestanforderung EN 1906 - Klassifizierungsschlüssel: 3 7 - B 1 4 0 A**, Abdeckrosetten für Zylinder- und Drückereinfassung.

Neben der Erfüllung der technischen Spezifikationen liegt Gleichwertigkeit nur dann vor, wenn der Bieter auf die angebotenen Drückergarnituren einen Garantiezeitraum von 5 Jahren garantiert.

zB. PURE 8998 Aluminium silber von dormakaba oder Gleichwertiges.

Betrifft Position(en):

Angebotenes Erzeugnis/Type:(.....)



dokaIT core8999a

43JI00I Z Drückergarnituren Klasse 4 Modell 8100 Edelstahl matt

Verwendung einer Drückergarnitur mit **Mindestanforderung EN 1906 - Klassifizierungsschlüssel: 4 7 - D1 1 5 0 U**, Abdeckrosetten für Zylinder- und Drückereinfassung. Drückergarnituren für Türelemente müssen nach den Gesichtspunkten des Umweltmanagements, Nachhaltigkeit und Ökologie gefertigt und geprüft sein. Neben der Erfüllung der technischen Spezifikationen liegt Gleichwertigkeit nur dann vor, wenn der Bieter auf die angebotenen Drückergarnituren einen Garantiezeitraum von 5 Jahren garantiert.

zB. CORE 8100 Edelstahl matt EN 179 von dormakaba oder Gleichwertiges.

Betrifft Position(en):

Angebotenes Erzeugnis/Type:(.....)



dokaIT core8100e

43JI00J Z Drückergarnituren Klasse 4 Modell 8100 Aluminium silber

Verwendung einer Drückergarnitur mit **Mindestanforderung EN 1906 - Klassifizierungsschlüssel: 4 7 - D1 1 5 0 U**, Abdeckrosetten für Zylinder- und Drückereinfassung. Drückergarnituren für Türelemente müssen nach den Gesichtspunkten des Umweltmanagements, Nachhaltigkeit und Ökologie gefertigt und geprüft sein. Neben der Erfüllung der technischen Spezifikationen liegt Gleichwertigkeit nur dann vor, wenn der Bieter auf die angebotenen Drückergarnituren einen Garantiezeitraum von 5 Jahren garantiert.

zB. CORE 8100 Aluminium EN 179 von dormakaba oder Gleichwertiges.

Betrifft Position(en):

Angebotenes Erzeugnis/Type:(.....)



dokaIT core8100e

43JI00K Z Drückergarnituren Klasse 4 Modell 8906 Edelstahl matt

Verwendung einer Drückergarnitur mit **Mindestanforderung EN 1906 - Klassifizierungsschlüssel: 4 7 - D1 1 5 0 U**, Abdeckrosetten für Zylinder- und Drückereinfassung. Drückergarnituren für Türelemente müssen nach den Gesichtspunkten des Umweltmanagements, Nachhaltigkeit und Ökologie gefertigt und geprüft sein. Neben der Erfüllung der technischen Spezifikationen liegt Gleichwertigkeit nur dann vor, wenn der Bieter auf die angebotenen Drückergarnituren einen Garantiezeitraum von 5 Jahren garantiert.

zB. CORE 8906 Edelstahl matt von dormakaba oder Gleichwertiges.

Betrifft Position(en):

Angebotenes Erzeugnis/Type:(.....)



dokaIT core8906e

43JI00L Z Drückergarnituren Klasse 4 Modell 8906 Aluminium silber

Verwendung einer Drückergarnitur mit **Mindestanforderung EN 1906 - Klassifizierungsschlüssel: 4 7 - D1 1 5 0 U**, Abdeckrosetten für Zylinder- und Drückereinfassung. Drückergarnituren für Türelemente müssen nach den Gesichtspunkten des Umweltmanagements, Nachhaltigkeit und Ökologie gefertigt und geprüft sein. Neben der Erfüllung der technischen Spezifikationen liegt Gleichwertigkeit nur dann vor, wenn der Bieter auf die angebotenen Drückergarnituren einen Garantiezeitraum von 5 Jahren garantiert.

zB. CORE 8906 Aluminium von dormakaba oder Gleichwertiges.

Betrifft Position(en):

Angebotenes Erzeugnis/Type:(.....)



dokaIT core8906e

43JI00M Z Drückergarnituren Klasse 4 Modell 8907 Edelstahl matt

Verwendung einer Drückergarnitur mit **Mindestanforderung EN 1906 - Klassifizierungsschlüssel: 4 7 - D1 1 5 0 U**, Abdeckrosetten für Zylinder- und Drückereinfassung. Drückergarnituren für Türelemente müssen nach den Gesichtspunkten des Umweltmanagements, Nachhaltigkeit und Ökologie gefertigt und geprüft sein. Neben der Erfüllung der technischen Spezifikationen liegt Gleichwertigkeit nur dann vor, wenn der Bieter auf die angebotenen Drückergarnituren einen Garantiezeitraum von 5 Jahren garantiert.

zB. CORE 8907 Edelstahl matt EN 179 von dormakaba oder Gleichwertiges.

Betrifft Position(en):

Angebotenes Erzeugnis/Type:(.....)

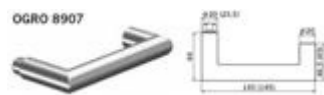

dokaIT core8907a

43JI00N Z Drückergarnituren Klasse 4 Modell 8907 Aluminium silber

Verwendung einer Drückergarnitur mit **Mindestanforderung EN 1906 - Klassifizierungsschlüssel: 4 7 - D1 1 5 0 U**, Abdeckrosetten für Zylinder- und Drückereinfassung. Drückergarnituren für Türelemente müssen nach den Gesichtspunkten des Umweltmanagements, Nachhaltigkeit und Ökologie gefertigt und geprüft sein. Neben der Erfüllung der technischen Spezifikationen liegt Gleichwertigkeit nur dann vor, wenn der Bieter auf die angebotenen Drückergarnituren einen Garanzzeitraum von 5 Jahren garantiert.

zB. CORE 8907 Aluminium EN 179 von dormakaba oder Gleichwertiges.

Betrifft Position(en):

Angebotenes Erzeugnis/Type:(.....)



dokaIT core8907a

43JI00O Z Drückergarnituren Klasse 4 Modell 8999 Edelstahl matt

Verwendung einer Drückergarnitur mit **Mindestanforderung EN 1906 - Klassifizierungsschlüssel: 4 7 - D1 1 5 0 U**, Abdeckrosetten für Zylinder- und Drückereinfassung. Drückergarnituren für Türelemente müssen nach den Gesichtspunkten des Umweltmanagements, Nachhaltigkeit und Ökologie gefertigt und geprüft sein. Neben der Erfüllung der technischen Spezifikationen liegt Gleichwertigkeit nur dann vor, wenn der Bieter auf die angebotenen Drückergarnituren einen Garanzzeitraum von 5 Jahren garantiert.

zB. CORE 8999 Edelstahl matt EN 179 von dormakaba oder Gleichwertiges.

Betrifft Position(en):

Angebotenes Erzeugnis/Type:(.....)



dokaIT core8999a

43JI00P Z Drückergarnituren Klasse 4 Modell 8999 Aluminium silber

Verwendung einer Drückergarnitur mit **Mindestanforderung EN 1906 - Klassifizierungsschlüssel: 4 7 - D1 1 5 0 U**, Abdeckrosetten für Zylinder- und Drückereinfassung. Drückergarnituren für Türelemente müssen nach den Gesichtspunkten des Umweltmanagements, Nachhaltigkeit und Ökologie gefertigt und geprüft sein. Neben der Erfüllung der technischen Spezifikationen liegt Gleichwertigkeit nur dann vor, wenn der Bieter auf die angebotenen Drückergarnituren einen Garanzzeitraum von 5 Jahren garantiert.

zB. CORE 8999 Aluminium EN 179 von dormakaba oder Gleichwertiges.

Betrifft Position(en):

Angebotenes Erzeugnis/Type:(.....)



dokaIT core8999a

43JI00Q Z Drückergarnituren Klasse 4 Modell SOLID Edelstahl matt

Verwendung einer Drückergarnitur mit **Mindestanforderung EN 1906 - Klassifizierungsschlüssel: 4 7 - C1 1 5 0 U**, Durchgängig verschraubte, massive Edelstahlhülsen für maximale Torsionssteifigkeit, maximale axiale Haltbarkeit durch festdrehbar Lagerung mittels Sicherungsring, größerer Drückerdurchmesser (22 mm statt 20 mm) für erhöhte Sicherheit, Abdeckrosetten für Zylinder- und Drückereinfassung. Drückergarnituren für

Türelemente müssen nach den Gesichtspunkten des Umweltmanagements, Nachhaltigkeit und Ökologie gefertigt und geprüft sein. Neben der Erfüllung der technischen Spezifikationen liegt Gleichwertigkeit nur dann vor, wenn der Bieter auf die angebotenen Drückergarnituren einen Garanzzeitraum von 5 Jahren garantiert.

zB. SOLID Edelstahl matt V4A EN 179 von dormakaba oder Gleichwertiges.

Betrifft Position(en):

Angebotenes Erzeugnis/Type:(.....)



dokaIT core8100e

43JI00R Z Drückergarnituren Schutzbeschlag f.einbruchsh.Türen RC2

Verwendung eines Schutzbeschlages für einbruchshemmende Türen in WK2/RC2, für Feuerabschlusstüren nach ÖNORM B 3859 (ab Dornmaß 8,5 mm), Schildbreite 54 mm, 3-fache Verschraubung von innen

zB. Schutzbeschlag Selina.700 mit Kernziehschutz von dormakaba oder Gleichwertiges.

Betrifft Position(en):

Angebotenes Erzeugnis/Type:(.....)



dokaJI Selina700

43JI00S Z Drückergarnituren Schutzbeschlag f.einbruchsh.Türen RC3

Verwendung eines Schutzbeschlages für einbruchshemmende Türen in WK3/RC3, Anforderungen nach EN 1906, für Feuerabschlusstüren nach ÖNORM B 3859 (ab Dornmaß 8,5 mm), Schildbreite 54 mm, 3-fache Verschraubung von innen

zB. Schutzbeschlag Serie 800 von dormakaba oder Gleichwertiges.

Betrifft Position(en):

Angebotenes Erzeugnis/Type:(.....)



dokaJI Schutzbeschlag800

43JI00T Z Drückergarnituren Fabrikat dormakaba

Das Verwenden nachstehend angebotener Materialien (Erzeugnisse) zu den angegebenen Positionen der ULG 43.JI wird vereinbart:

Beispielhaftes Material (Erzeugnis): Fluchttürbeschläge für EN 179 und EN 1125 außen (DO 20.1, DO 2.17, DO 21.21, DO 6.21, DO 20.61, DO 20.63)

zB. Serie von dormakaba oder Gleichwertiges.

Betrifft Position(en):

Angeboten: (.....)

Angeboten ist das beispielhafte oder ein Material (Erzeugnis) gleichwertiger Art.

43JI00U Z Drückergarnituren Fabrikat OGRO

Das Verwenden nachstehend angebotener Materialien (Erzeugnisse) zu den angegebenen Positionen der ULG 43.JI wird vereinbart:

Beispielhaftes Material (Erzeugnis): OGRO (DO 20.4)

zB. Serie von OGRO oder Gleichwertiges.

Betrifft Position(en):

Angeboten:

Angeboten ist das beispielhafte oder ein Material (Erzeugnis) gleichwertiger Art.

43JI00V Z Drückergarnituren Fabrikat WG

Das Verwenden nachstehend angebotener Materialien (Erzeugnisse) zu den angegebenen Positionen der ULG 43.JI wird vereinbart:

Beispielhaftes Material (Erzeugnis): WG (DO 20.26)

zB. Serie von WG oder Gleichwertiges.

Betrifft Position(en):

Angeboten:

Angeboten ist das beispielhafte oder ein Material (Erzeugnis) gleichwertiger Art.

43JI00W Z Drückergarnituren Fabrikat HOPPE

Das Verwenden nachstehend angebotener Materialien (Erzeugnisse) zu den angegebenen Positionen der ULG 43.JI wird vereinbart:

Beispielhaftes Material (Erzeugnis): HOPPE (DO 20.7, DO 20.20)

zB. Serie von HOPPE oder Gleichwertiges.

Betrifft Position(en):

Angeboten:

Angeboten ist das beispielhafte oder ein Material (Erzeugnis) gleichwertiger Art.

43JI00X Z Drückergarnituren Fabrikat FSB

Das Verwenden nachstehend angebotener Materialien (Erzeugnisse) zu den angegebenen Positionen der ULG 43.JI wird vereinbart:

Beispielhaftes Material (Erzeugnis): FSB (DO 20.3)

zB. Serie von FSB oder Gleichwertiges.

Betrifft Position(en):

Angeboten:

Angeboten ist das beispielhafte oder ein Material (Erzeugnis) gleichwertiger Art.

43JI00Y Z Drückergarnituren Fabrikat GLUTZ

Das Verwenden nachstehend angebotener Materialien (Erzeugnisse) zu den angegebenen Positionen der ULG 43.JI wird vereinbart:

Beispielhaftes Material (Erzeugnis): GLUTZ

zB. Serie von GLUTZ oder Gleichwertiges.

Betrifft Position(en):

Angeboten:

Angeboten ist das beispielhafte oder ein Material (Erzeugnis) gleichwertiger Art.

43JI10 Z Innentürschloss für Vollblatttüren nach ÖNORM B 5350, EN 12209:2006, Gebrauchskategorie 2 (Innentürschloss), Einsteckschloss für Innentüren, 1-tourig, Rundstulp

(R) 250 x 18 x 3 in Dekorsilber, Dornmaß 50 oder 60 mm, mit Kunststoffklemmnuss 8,5 mm, die das Spiel zwischen Drückerstift und Schlossnuss vollkommen ausgleicht, geräuscharmer, verschleißfester UV-beständiger Kunststofffalle mit Fallenanschlag, ermöglicht ein geräuscharmes Einfallen der Falle in das Schließblech. Falle rechts/links umstellbar, Drückerweg nur 25 Grad, Schlosskasten und Decke aus ELO-verzinktem Stahlblech, 3 Distanzhülsen zwischen Kasten und Decke

43JI10A Z Innentürschloss m.Flüsterfalle 1-fl KB

einflügelig, mit Keilbartsperr (KB) und einem Schlüssel, 80 mm lang, Dornmaß 50 mm, inkl. Sichtbeschlag.

zB. Type ergo KB von dormakaba oder Gleichwertiges.

Angebotenes Erzeugnis:(.....)

L: S: EP: 0,00 Stk PP:



dokaJI ergoKB

43JI10B Z Innentürschloss m.Flüsterfalle 1-fl PZ

einflügelig, gerichtet für Profilzylinder (PZ), ohne Wechsel, Dornmaß 50 mm, inkl. Sichtbeschlag.
zB. Type ergo PZ von dormakaba oder Gleichwertiges.

Angebotenes Erzeugnis:(.....)

L: S: EP: 0,00 Stk PP:



dokaJI ergoPZ

43JI10C Z Innentürschloss m.Flüsterfalle 1-fl WC

einflügelig, für WC-und Badezimmer Türen (WC), gerichtet für Riegelbetätigung durch Drehknopf, Dornmaß 50 mm, inkl. Sichtbeschlag.

zB. Type ergo WC von dormakaba oder Gleichwertiges.

Angebotenes Erzeugnis:(.....)

L: S: EP: 0,00 Stk PP:



dokaJI ergoWC

43JI10D Z Innentürschloss m.Flüsterfalle 1-fl FA

einflügelig, Fallenschloss ohne Riegel (FA), Dornmaß 50 mm, inkl. Sichtbeschlag.

zB. Type ergo FA von dormakaba oder Gleichwertiges.

Angebotenes Erzeugnis:(.....)

L: S: EP: 0,00 Stk PP:



dokaJI ergoFA

43JI12 Z Innentürschloss mit Versperrmechanismus in der "Kurzschildbohrung" nach ÖNORM B 5350, EN 12209:2006, Gebrauchskategorie 2 (Innentürschloss),

Einsteckschloss für Innentüren, Rundstulp (R) 250 x 18 x 3 mm in Edelstahl (NR), Dornmaß 50 mm, mit Kunststoffklemmnuss 8,5 mm, die das Spiel zwischen Drückerstift und Schlossnuss vollkommen ausgleicht, geräuscharmer, verschleißfester UV-beständiger Kunststofffalle mit Fallenanschlag, ermöglicht ein geräuscharmes Einfallen der Falle in das Schließblech. Falle rechts/links umstellbar, Drückerweg nur 25 Grad, Schlosskasten und Decke aus ELO-verzinktem Stahlblech, 3 Distanzhülsen zwischen Kasten und Decke.

43JI12A Z Innentürschloss m.Flüsterfalle 1-fl Rosettenfallensperre

einflügelig, für Innentüren gerichtet für Rosettenbeschläge mit integrierter Drückerrosetten-Verriegelung, Sperre durch Sperrriegel oder Schlüssel, inkl. Sichtbeschlag.

zB. Type solo/kuf von dormakaba oder Gleichwertiges.

Angebotenes Erzeugnis:(.....)

L: S: EP: 0,00 Stk PP:



dokaJI solo_kuf

43JI14 Z Magnetfallen-Innentürschloss für Vollblättüren nach EN 12209:2006, Gebrauchskategorie 2 (Innentürschloss m.Magnetfalle) inkl. Magnetfallenschließblech, geeignet für Holz- und

Stahlzargen, für stumpfe und überfällzte Innentüren, mit nahezu geräuschloser, stulpbündiger, verschleißfester und UV-beständiger Kunststoff-Magnetfalle, mit eingebauten Stoßdämpfern, ermöglicht ein sehr leises Einfallen der Falle in das Magnet –Schließblech, ohne Umstellung rechts/links verwendbar, 1-tourig, Rundstulp (R) 250 x 18 x 3 in Edelstahl, Dornmaß 50 oder 60 mm, mit Kunststoffklemmnuss 8,5 mm, die das Spiel zwischen Drückerstift und Schlossnuss vollkommen ausgleicht. Drückerweg nur 25 Grad, Schlosskasten und Decke aus ELO-verzinktem Stahlblech, 3 Distanzhülsen zwischen Kasten und Decke. Schließblech mit sehr starken Blockmagneten für leises, sanftes schließen, Magneteinstellung ist nicht erforderlich, daher kein Problem bei einem leichten Absacken der Türe, 2 bis 4-fach verstellbar wahlweise für Holz- (SB2, SB12) und Stahlzargen (SB30) je nach Erfordernis, bei geschlossener Türe nicht sichtbar, Oberfläche in Edelstahl.

43JI14A Z Innentürschloss m.Magnetfalle 1-fl KB

einflügelig, mit Keilbartsperre (KB) und einem Schlüssel, 80 mm lang, inkl. Sichtbeschlag.

zB. Type cludo/KB + SB12 von dormakaba oder Gleichwertiges.

Angebotenes Erzeugnis:(.....)

L: S: EP: 0,00 Stk PP:



dokaJI cludoKB

43JI14B Z Innentürschloss m.Magnetfalle 1-fl PZ

einflügelig, gerichtet für Profilzylinder ohne Wechsel (PZ), inkl. Sichtbeschlag.

zB. Type cludo/PZ + SB12 von dormakaba oder Gleichwertiges.

Angebotenes Erzeugnis:(.....)

L: S: EP: 0,00 Stk PP:



dokaJI cludoPZ

43JI14C Z Innentürschloss m.Magnetfalle 1-fl WC

einflügelig, für WC-und Badezimmertüren (WC), gerichtet für Riegelbetätigung durch Drehknopf, inkl. Sichtbeschlag.

zB. Type cludo/WC + SB12 von dormakaba oder Gleichwertiges.

Angebotenes Erzeugnis:(.....)

L: S: EP: 0,00 Stk PP:



dokaJI cludoWC

43JI14D Z Innentürschloss m.Magnetfalle 1-fl FA

einflügelig, Fallenschloss ohne Riegel (FA), inkl. Sichtbeschlag.

zB. Type cludo/FA + SB12 von dormakaba oder Gleichwertiges.

Angebotenes Erzeugnis:(.....)

L: S: EP: 0,00 Stk PP:



dokaJI cludoFA

43JI14E Z Innentürschloss m.Magnetfalle 1-fl WZ

einflügelig, gerichtet für Profilzylinder mit Wechsel (WZ), inkl. Sichtbeschlag.

zB. Type cludo/WZ + SB12 von dormakaba oder Gleichwertiges.

Angebotenes Erzeugnis:(.....)

L: S: EP: 0,00 Stk PP:



dokaJI cludoPZ

43JI15 Z Magnetfallen-Innentürschloss mit Versperrmechanismus in der "Kurzschildbohrung" für Vollblatttüren nach EN 12209:2006, Gebrauchskategorie 2 (Innentürschloss m.Magnetfalle)

inkl. Magnetfallenschließblech, geeignet für Holz- und Stahlzargen, für stumpfe und überfälzte Innentüren mit nahezu geräuschloser, stulpbündiger, verschleißfester, UV-beständiger Kunststoff-Magnetfalle, mit eingebauten Stoßdämpfern, ermöglicht ein sehr leises Einfallen der Falle in das Magnetschließblech, rechts/links verwendbar, 1-tourig, Rundstulp (R) 250 x 18 x 3 mm in Edelstahl (NR), Dornmaß 50 mm, mit Kunststoffklemmnuss 8,5 mm, die das Spiel zwischen Drückerstift und Schlossnuss vollkommen ausgleicht. Drückerweg nur 25 Grad, Schlosskasten und Decke aus ELO-verzinktem Stahlblech, 3 Distanzhülsen zwischen Kasten und Decke. Schließblech mit starken Blockmagneten für leises, sanftes schließen, Magneteinstellung ist nicht erforderlich, daher kein Problem bei einem leichten Absacken der Türe, 2 bis 4-fach verstellbar wahlweise für Holz- (SB2, SB12) und Stahlzargen (SB30) je nach Erfordernis, bei geschlossener Türe nicht sichtbar, Oberfläche in Edelstahl (NR)

43JI15A Z Innentürschloss m.Magnetfalle 1-fl Rosettenfallensperre

einflügelig, für Innentüren, gerichtet für Rosettenbeschläge mit integrierter Drückerrosetten-Verriegelung, Sperre durch Sperrriegel oder Schlüssel, inkl. Sichtbeschlag.

zB. Type solo/maf + SB12 von dormakaba oder Gleichwertiges.

Angebotenes Erzeugnis:(.....)

L: S: EP: 0,00 Stk PP:



dokaJI solo_maf

43JI16 Z Innentürschloss für Vollblatttüren nach ÖNORM B 5350, EN 12209:2006, Gebrauchskategorie 2 (Innentürschloss), Einsteckschloss für Innentüren, 1-tourig, Rundstulp (R) 250 x 18 x 3 in Dekorsilber, mit Kunststoffklemmnuss 8,5 mm, die das Spiel zwischen

Drückerstift und Schlossnuss vollkommen ausgleicht, Metallfalle mit Fallenanschlag, Falle rechts/links umstellbar, Drückerweg nur 25 Grad, Schlosskasten und Decke aus ELO-verzinktem Stahlblech, 3 Distanzhülsen zwischen Kasten und Decke

43JI16A Z Innentürschloss m.Metallfalle 1-fl KB

einflügelig, mit Keilbartsperre (KB) und einem Schlüssel, 80 mm lang, Dornmaß 50 mm, inkl. Sichtbeschlag.

zB. Type 121/KB von dormakaba oder Gleichwertiges.

Angebotenes Erzeugnis:(.....)

L: S: EP: 0,00 Stk PP:

43JI16B Z Innentürschloss m.Metallfalle 1-fl PZ

einflügelig, gerichtet für Profilzylinder ohne Wechsel (PZ), Dornmaß 50 mm, inkl. Sichtbeschlag.

zB. Type 121/PZ von dormakaba oder Gleichwertiges.

Angebotenes Erzeugnis:(.....)

L: S: EP: 0,00 Stk PP:

43JI16C Z Innentürschloss m.Metallfalle 1-fl WC

einflügelig, für WC-und Badezimmertüren (WC), gerichtet für Riegelbetätigung durch Drehknopf, Dornmaß 50 mm, inkl. Sichtbeschlag.

zB. Type 121/WC von dormakaba oder Gleichwertiges.

Angebotenes Erzeugnis:(.....)

L: S: EP: 0,00 Stk PP:

43JI16D Z Innentürschloss m.Metallfalle 1-fl FA

einflügelig, Fallenschloss ohne Riegel (FA), Dornmaß 50 mm, inkl. Sichtbeschlag.

zB. Type 121/FA von dormakaba oder Gleichwertiges.

Angebotenes Erzeugnis:(.....)

L: S: EP: 0,00 Stk PP:

43JI17 Z Innentürschloss für Vollblatttüren nach ÖNORM B 5350, EN 12209:2006, Gebrauchskategorie 2 (Innentürschloss), Einsteckschloss für Innentüren, 2-tourig, Rundstulp (R) 250 x 18 x 3 in Dekorsilber, mit Kunststoffklemmnuss 8,5 mm, die das Spiel zwischen Drückerstift und Schlossnuss vollkommen ausgleicht, Metallfalle mit Fallenanschlag, Falle rechts/links umstellbar, Drückerweg nur 25 Grad, Schlosskasten und Decke aus ELO-verzinktem Stahlblech, 3 Distanzhülsen zwischen Kasten und Decke, mit Schmutzabweiser in den Rosettenbohrungen.

43JI17A Z Innentürschloss m.Metallfalle 1-fl WZ

einflügelig, gerichtet für Profilzylinder mit Wechsel (WZ) ohne Brandschutzanforderungen, Dornmaß 50 mm, inkl. Sichtbeschlag.

zB. Type 121/WZ T0 von dormakaba oder Gleichwertiges.

Angebotenes Erzeugnis:(.....)

L: S: EP: 0,00 Stk PP:

43JI18 **Z Innentürschloss für Vollblatttüren nach ÖNORM B 5350, EN 12209:2006, Gebrauchskategorie 3 (Innentürschloss)**, Einsteckschloss für Innentüren, 2-tourig, Rundstulp (R) 250 x 18 x 3 in Dekorsilber, Dornmaß 50, 60, 70 mm, mit Metallnuss 8,5 mm, Metallfalle mit Fallenanschlag, Falle rechts/links umstellbar, Drückerweg nur 25 Grad, Schlosskasten und Decke aus ELO-verzinktem Stahlblech, 3 Distanzhülsen zwischen Kasten und Decke mit Schmutzabweiser in den Rosettenbohrungen.

43JI18A **Z Innentürschloss m.Metallfalle 1-fl WZ EI230-C**
einflügelig, gerichtet für Profilzylinder mit Wechsel (WZ), in feuerhemmender Ausführung für Einbau in EI_{230-C} Türen geeignet, Dornmaß 50 mm, inkl. Sichtbeschlag.

zB. Type 121/WZ von dormakaba oder Gleichwertiges.

Angebotenes Erzeugnis:(.....)

L: S: EP: 0,00 Stk PP:

43JI19 **Z Aufzählung (Az) auf Innentürschloss**

43JI19A **Z Az Innentürschloss f.Ausführung 2-fl Falztreibriegel**
für 2-flügelige Ausführung, wobei der Standflügel nur als Bedarfsflügel (zB. Palettentransport) mit Falztreibriegel und erforderlichem Zubehör zur Einhaltung der technischen Mindestanforderungen des Gangflügels.

L: S: EP: 0,00 Stk PP:



dokaJI Falz_oben_unten

43JI19B **Z Az Innentürschloss f.Ausführung 2-fl HZ-1**
für 2-flügelige Ausführung, wobei der Standflügel nur als Bedarfsflügel (zB. Palettentransport) mit Standflügelverriegelung zur automatischen Ver- und Entriegelung des Standflügels (kurz HZ), über flexiblen Fallenbolzen. Durch Entriegelung des Gangflügels wird gleichzeitig die Entriegelung des Standflügels ausgelöst, bei Verriegelung des Gangflügels verriegelt gleichzeitig der Standflügel, Dornmaß: 35 mm, Stulp: 22 oder 24 mm, Edelstahl, Stärke 3 mm, Auslösung über Kurbelfalle, Spindel und Sperrgegenstück justierbar, Eignung für Vollblatt- und Profiltüren, für Feuer- und Rauchschutztüren, Bolzenverriegelung nach oben inkl. erforderlichem Zubehör zur Einhaltung der technischen Mindestanforderungen des Gangflügels.

L: S: EP: 0,00 Stk PP:



dokaJI HZ_oben

43JI19C Z Az Innentürschloss f.Ausführung 2-fl HZ-2

für 2-flügelige Ausführung, wobei der Standflügel nur als Bedarfsflügel (zB. Palettentransport) mit Standflügelverriegelung zur automatischen Ver- und Entriegelung des Standflügels (kurz HZ), über flexiblen Fallenbolzen. Durch Entriegelung des Gangflügels wird gleichzeitig die Entriegelung des Standflügels ausgelöst, bei Verriegelung des Gangflügels verriegelt gleichzeitig der Standflügel, Dornmaß: 35 mm, Stulp: 22 oder 24 mm, Edelstahl, Stärke 3 mm, Auslösung über Kurbelfalle, Spindel und Sperrgegenstück justierbar, Eignung für Vollblatt- und Profiltüren, für Feuer- und Rauchschutztüren, Bolzenverriegelung nach oben und unten inkl. erforderlichem Zubehör zur Einhaltung der technischen Mindestanforderungen des Gangflügels.

L: S: EP: 0,00 Stk PP:

43JI19H Z Az Innentürschloss 1fl f.Türöffner mechanisch

für mechanischem Türöffner mit Fallenteil für Fallenrutsche und Entriegelungshebel, eingebaut in Zarge für einflügelige Tür (1fl).

L: S: EP: 0,00 Stk PP:

43JI19I Z Az Innentürschloss 2fl f.Türöffner mechanisch

für mechanischem Türöffner mit Fallenteil für Fallenrutsche und Entriegelungshebel, eingebaut in Standflügel für zweiflügelige Tür (2fl).

L: S: EP: 0,00 Stk PP:

43JI19J Z Az Innentürschloss 1fl f.Türöffner elektrisch

für Elektrischer Türöffner 12, 24 AC/DC (Basic), wahlweise Arbeits- oder Ruhestrom inkl. Edelstahlschließblech und Easy Adapt Fallenführung, eingebaut in Zarge für einflügelige Tür (1fl).

L: S: EP: 0,00 Stk PP:

43JI19K Z Az Innentürschloss 2fl f.Türöffner elektrisch

für Elektrischer Türöffner 12, 24 AC/DC (Basic), wahlweise Arbeits- oder Ruhestrom inkl. Edelstahlschließblech und Easy Adapt Fallenführung, eingebaut in Standflügel für zweiflügelige Tür (2fl).

L: S: EP: 0,00 Stk PP:

43JI19L **Z** **Az Innentürschloss 1fl f.Türöffner elektrisch+Rückmeldung**
für Elektrischer Türöffner 12, 24 AC/DC (BasicRR), wahlweise Arbeits- oder Ruhestrom inkl. Edelstahlschließblech und Easy Adapt Fallenführung, eingebaut in Zarge für einflügelige Tür (1fl).
Rückmeldung: ein potentialfreier Kontakt stellt die Information "Tür auf / Tür zu" zur Verfügung.

L: S: EP: 0,00 Stk PP:

43JI19M **Z** **Az Innentürschloss 2fl f.Türöffner elektrisch+Rückmeldung**
für Elektrischer Türöffner 12, 24 AC/DC (BasicRR), wahlweise Arbeits- oder Ruhestrom inkl. Edelstahlschließblech und Easy Adapt Fallenführung, eingebaut in Standflügel für zweiflügelige Tür (2fl).
Rückmeldung: ein potentialfreier Kontakt stellt die Information "Tür auf / Tür zu" zur Verfügung.

L: S: EP: 0,00 Stk PP:

43JI19U **Z** **Az Innentürschloss f.Oberfläche schwarz**
für Ausführung der sichtbaren Teile (Stulp, Falle, Riegel, Keilbartschlüssel) in Trendfarbe schwarz matt (Kunststofffalle).

L: S: EP: 0,00 Stk PP:

43JI20 **Z** **Wohn -und Haustürschloss für Vollblattdüren im Objektbereich nach ÖNORM B 5350, EN 12209:2006, Gebrauchskategorie 3**, Metallfalle mit Kunststoff -Flüsterstreifen (FF), für leiseres Einfallen ins Schließblech oder Stahlzarge, Stulp Rund (R) 250 x 18 x 4 mm oder 300 x 20 x 4 mm, in Dekorsilber (DS), mit organischer Schutzbeschichtung, mit 2-teiliger Klemmnuss 8,5 mm, Schlosskasten und Decke aus ELO-verzinktem Stahlblech, Rechts-/ links umstellbar, Kreuzriegel zweitourig (bei WZ), Dornmaß 50, 60, 70 mm, Feuerwiderstandsklasse EI₂30-C nach ÖNORM B 3850 (T30), Anforderungen und Masse nach: ÖNORM B 5350, B 3858, B 5351 und EN 12209:2006, Gebrauchskategorie 3, Schutzklasse 3 mit Schmutzabweiser in den Rosettenbohrungen.

43JI20A **Z** **Objekttürschloss m.Flüsterfalle 1-fl KB**
einflügelig, mit Keilbartsperre (KB) und einem Schlüssel, 80 mm lang, Dornmaß 60 mm, inkl. Sichtbeschlag.
zB. Type 127/KB/FF von dormakaba oder Gleichwertiges.
Angebotenes Erzeugnis:(.....)

L: S: EP: 0,00 Stk PP:



dokaJI 127.KB

43JI20B **Z** **Objekttürschloss m.Flüsterfalle 1-fl WZ**
einflügelig, gerichtet für Profilzylinder mit Wechsel (WZ), Dornmaß 60 mm, in feuerhemmender Ausführung für Einbau in EI₂30-C Türen geeignet, inkl. Sichtbeschlag.

zB. Type 127/WZ/FF von dormakaba oder Gleichwertiges.

Angebotenes Erzeugnis:(.....)

L: S: EP: 0,00 Stk PP:



dokaJI 127.PZ

43JI20C Z Objekttürschloss m.Flüsterfalle 1-fl WC

einflügelig, für WC-und Badezimmer Türen (WC), gerichtet für Riegelbetätigung durch Drehknopf, Dornmaß 60 mm, in feuerhemmender Ausführung für Einbau in EI230-C Türen geeignet, inkl. Sichtbeschlag.

zB. Type 127/WC/FF von dormakaba oder Gleichwertiges.

Angebotenes Erzeugnis:(.....)

L: S: EP: 0,00 Stk PP:



dokaJI 127.WC

43JI20D Z Objekttürschloss m.Flüsterfalle 1-fl FA

einflügelig, Fallenschloss ohne Riegel (FA), Dornmaß 60 mm, inkl. Sichtbeschlag.

zB. Type 127/FA/FF von dormakaba oder Gleichwertiges.

Angebotenes Erzeugnis:(.....)

L: S: EP: 0,00 Stk PP:

43JI20E Z Objekttürschloss m.Flüsterfalle 1-fl FB m.Riegel

einflügelig, mit Standardriegel und Fallenblockierung (FB), Dornmaß 60 mm, in feuerhemmender Ausführung für Einbau in EI230-C Türen geeignet, inkl. Sichtbeschlag.

zB. Type 127/WZ/FB/FF von dormakaba oder Gleichwertiges.

Angebotenes Erzeugnis:(.....)

L: S: EP: 0,00 Stk PP:



dokaJI 127.FB

43JI20F Z Objekttürschloss m.Flüsterfalle 1-fl FB o.Riegel

einflügelig, ohne Riegel mit Fallenblockierung (FB), Dornmaß 60 mm, inkl. Sichtbeschlag.

zB. Type 127/WZ.FA/FB/FF von dormakaba oder Gleichwertiges.

Angebotenes Erzeugnis:(.....)

L: S: EP: 0,00 Stk PP:

43JI20H Z Objekttürschloss m.Flüsterfalle 1-fl 2fach Verriegelung

einflügelig, mit 2-fach-Verriegelung, Metallfalle mit Kunststoff-Flüsterstreifen (FF), Sicherheitsstufe WK2/RC2, inkl. Schutzbeschlag.

zB. Type 127/WZ/MF2.EH/FF von dormakaba oder Gleichwertiges.

Angebotenes Erzeugnis:(.....)

L: S: EP: 0,00 Stk PP:



dokaJI 127.MF2

43JI21 Z Mehrfachverriegelung für Haus -Wohnungs -und Nebenraurtüren nach ÖNORM B 3850, in feuerhemmender Ausführung für Einbau in EI₂₃₀-C Türen geeignet, für Schließzylinder mit Standard-Sperrnase gerichtet, mit Wechselfunktion, 4-teilige Stahl-Klemmnuss mit starker Nussfeder 8,5 mm, 8 Grad Anzugsflüsterfalle links und rechts verwendbar, Rundstulp/Eckstulp in Dekorsilber, Hauptriegel gehärtet 2-tourig mit 2 x 12,5 mm Ausschluss, 2 hochfeste Sinter-Anzugsbolzen, mit Fallenblockierung und Drückerfreischaltung bereits nach der ersten Tour, Metallfalle mit Kunststoffflüsterstreifen (FF), Hauptriegel und 2 Zusatzbolzen nach der 1.Tour verriegelt, Dornmaß 65, 70 und 80 mm, Lochmittelabstand 88 mm, Einbruchshemmend geprüft nach, DIN 18251-3, EN 1627-1630

43JI21B Z Objekttürschloss m.Flüsterfalle 1-fl 4fach Verriegelung

einflügelig, mit 4-fach-Verriegelung, mit Flüsterfalle für besonders leises Schließen, 2-tourig, Sicherheitsstufe WK2/RC2, inkl. Schutzbeschlag.

zB. Type cerbero/MF4 von dormakaba oder Gleichwertiges.

Angebotenes Erzeugnis:(.....)

L: S: EP: 0,00 Stk PP:



dokaJI cerbero4

43JI21C Z Objekttürschloss m.Flüsterfalle 1-fl 6fach Verriegelung

einflügelig, mit 6-fach-Verriegelung, mit Flüsterfalle für besonders leises Schließen, 2-tourig, Sicherheitsstufe WK3/RC3, inkl. Schutzbeschlag.

zB. Type cerbero/MF6 von dormakaba oder Gleichwertiges.

Angebotenes Erzeugnis:(.....)

L: S: EP: 0,00 Stk PP:



dokaJI cerbero6

- 43JI22 **Z Wohn -und Haustürschloss für Vollblattdüren im Objektbereich nach ÖNORM B 5350, EN 12209:2006, Gebrauchskategorie 3**, Metallfalle mit Kunststoff -Kurbel für ein leichteres Einfallen ins Schließblech oder Stahlzarge, Stulp Rund (R) 250 x 18 x 4 mm oder 300 x 20 x 4 mm, in Dekorsilber (DS), mit organischer Schutzbeschichtung, Schlosskasten und Decke aus ELO-verzinktem Stahlblech, Kreuzriegel zweitourig (bei WZ), Dornmaß 50 mm, Feuerwiderstandsklasse Ei₂30-C nach ÖNORM B 3850 (T30), Anforderungen und Masse bei Ausführung WZ nach: ÖNORM B 5350, B 3858, B 5351 und EN 12209:2006, Gebrauchskategorie 3, Schutzklasse 3, mit Schmutzabweiser in den Rosettenbohrungen.

- 43JI22I **Z Objektürschloss m.Kurbelfalle 1-fl WZ**

einflügelig, gerichtet für Profilzylinder mit Wechsel (WZ), mit Kurbelfalle, Dornmaß 60 mm, inkl. Sichtbeschlag.

zB. Type 127/WZ/KF von dormakaba oder Gleichwertiges.

Angebotenes Erzeugnis:(.....)

L: S: EP: 0,00 Stk PP:



dokaJI 127_PZ_KF

- 43JI22J **Z Objektürschloss m.Kurbelfalle 1-fl WC**

einflügelig, für WC-und Badezimmertüren (WC), mit Kurbelfalle, gerichtet für Riegelbetätigung durch Drehknopf, Dornmaß 60 mm, inkl. Sichtbeschlag.

zB. Type 127/WC/KF von dormakaba oder Gleichwertiges.

Angebotenes Erzeugnis:(.....)

L: S: EP: 0,00 Stk PP:



dokaJI 127.WC_KF

- 43JI25 **Z Aufzählung (Az) auf Objektürschloss**

43JI25A Z Az Objekttürschloss f.Ausführung 2-fl Falztreibriegel

für 2-flügelige Ausführung, wobei der Standflügel nur als Bedarfsflügel (zB. Palettentransport) mit Falztreibriegel und erforderlichem Zubehör zur Einhaltung der technischen Mindestanforderungen des Gangflügels.

L: S: EP: 0,00 Stk PP:



dokaJI Falz_oben_unten

43JI25B Z Az Objekttürschloss f.Ausführung 2-fl HZ-1

für 2-flügelige Ausführung, wobei der Standflügel nur als Bedarfsflügel (zB. Palettentransport) mit Standflügelverriegelung zur automatischen Ver- und Entriegelung des Standflügels (kurz HZ), über flexiblen Fallenbolzen. Durch Entriegelung des Gangflügels wird gleichzeitig die Entriegelung des Standflügels ausgelöst, bei Verriegelung des Gangflügels verriegelt gleichzeitig der Standflügel, Dornmaß: 35 mm, Stulp: 22 oder 24 mm, Edelstahl, Stärke 3 mm, Auslösung über Kurbelfalle, Spindel und Sperrgegenstück justierbar, Eignung für Vollblatt- und Profiltüren, für Feuer- und Rauchschutztüren, Bolzenverriegelung nach oben inkl. erforderlichem Zubehör zur Einhaltung der technischen Mindestanforderungen des Gangflügels.

L: S: EP: 0,00 Stk PP:



dokaJI HZ_oben

43JI25C Z Az Objekttürschloss f.Ausführung 2-fl HZ-2

für 2-flügelige Ausführung, wobei der Standflügel nur als Bedarfsflügel (zB. Palettentransport) mit Standflügelverriegelung zur automatischen Ver- und Entriegelung des Standflügels (kurz HZ), über flexiblen Fallenbolzen. Durch Entriegelung des Gangflügels wird gleichzeitig die Entriegelung des Standflügels ausgelöst, bei Verriegelung des Gangflügels verriegelt gleichzeitig der Standflügel, Dornmaß: 35 mm, Stulp: 22 oder 24 mm, Edelstahl, Stärke 3 mm, Auslösung über Kurbelfalle, Spindel und Sperrgegenstück justierbar, Eignung für Vollblatt- und Profiltüren, für Feuer- und Rauchschutztüren, Bolzenverriegelung nach oben und unten inkl. erforderlichem Zubehör zur Einhaltung der technischen Mindestanforderungen des Gangflügels.

L: S: EP: 0,00 Stk PP:

43JI25H Z Az Objekttürschloss 1fl f.Türöffner mechanisch

für mechanischem Türöffner mit Fallenteil für Fallenrutsche und Entriegelungshebel, eingebaut in Zarge für einflügelige Tür (1fl).

Hinweis: nicht für Brand- und Rauchschutztüren geeignet.

L: S: EP: 0,00 Stk PP:

- 43JI25I** **Z** **Az Objekttürschloss 2fl f.Türöffner mechanisch**
- für mechanischem Türöffner mit Fallenteil für Fallenrutsche und Entriegelungshebel, eingebaut in Standflügel für zweiflügelige Tür (2fl). Hinweis: nicht für Brand- und Rauchschutztüren geeignet.
- L: S: EP: 0,00 Stk PP:
- 43JI25J** **Z** **Az Objekttürschloss 1fl f.Türöffner elektrisch**
- für Elektrischer Brandschutztüröffner 12, 24 AC/DC (448, 449), wahlweise Arbeits- oder Ruhestrom inkl. Edelstahlschließblech und Easy Adapt Fallenführung, eingebaut in Zarge für einflügelige Tür (1fl).
- L: S: EP: 0,00 Stk PP:
- 43JI25K** **Z** **Az Objekttürschloss 2fl f.Türöffner elektrisch**
- für Elektrischer Brandschutztüröffner 12, 24 AC/DC (448, 449), wahlweise Arbeits- oder Ruhestrom inkl. Edelstahlschließblech und Easy Adapt Fallenführung, eingebaut in Standflügel für zweiflügelige Tür (2fl).
- L: S: EP: 0,00 Stk PP:
- 43JI25L** **Z** **Az Objekttürschloss 1fl f.Türöffner elektrisch+Rückmeldung**
- für Elektrischer Brandschutztüröffner 12, 24 AC/DC (448RR, 449RR), wahlweise Arbeits- oder Ruhestrom inkl. Edelstahlschließblech und Easy Adapt Fallenführung, eingebaut in Zarge für einflügelige Tür (1fl).
- Rückmeldung: ein potentialfreier Kontakt stellt die Information "Tür auf / Tür zu" zur Verfügung.
- L: S: EP: 0,00 Stk PP:
- 43JI25M** **Z** **Az Objekttürschloss 2fl f.Türöffner elektrisch+Rückmeldung**
- für Elektrischer Brandschutztüröffner 12, 24 AC/DC (448RR, 449RR), wahlweise Arbeits- oder Ruhestrom inkl. Edelstahlschließblech und Easy Adapt Fallenführung, eingebaut in Standflügel für zweiflügelige Tür (2fl).
- Rückmeldung: ein potentialfreier Kontakt stellt die Information "Tür auf / Tür zu" zur Verfügung.
- L: S: EP: 0,00 Stk PP:
- 43JI30** **Z** **Fluchttürschloss für Vollblattdüren (VB) im Objektbereich** nach ÖNORM B 5350, Metallfalle mit Kunststoff -Flüsterstreifen (FF), Stulp Rund (R) 250 x 18 x 4 mm oder 300 x 20 x 4 mm, in Edelstahl (NR), mit Nuss 9,0 mm, Kasten und Decke aus aus ELO-verzinktem Stahlblech, Spänehülsen in der Rosettenbohrungen, rechts-/ links umstellbar, Dornmaß wahlweise 50, 60 oder 70 mm, Anforderungen und Masse nach: ÖNORM B 5350, Feuerwiderstandsdauer 30 Minuten (kurz T30), geprüft nach ÖNORM EN 1634-1 mit CE-Kennzeichnung nach EN 179 und EN 1125.

43JI30A Z Fluchttürschloss f.VB 1-fl EN179 Panik E

einflügelig, Fluchttürfunktion E (Wechselfunktion), inkl. Sichtbeschlag.
zB. Type 127/PA/FF Fluchttürfunktion E von dormakaba oder Gleichwertiges.
Angebotenes Erzeugnis:(.....)

L: S: EP: 0,00 Stk PP:



dokaJI 127PA_EN179_E

43JI30B Z Fluchttürschloss f.VB 1-fl EN179 Panik E FB o.Riegel

einflügelig, Fluchttürfunktion E (Wechselfunktion), ohne Riegel mit Fallenblockierung (FB), inkl. Sichtbeschlag.
zB. Type 127/PA/FA/FB/FF Fluchttürfunktion E von dormakaba oder Gleichwertiges.
Angebotenes Erzeugnis:(.....)

L: S: EP: 0,00 Stk PP:



dokaJI 127PA_FA_EN179_E

43JI30E Z Fluchttürschloss f.VB 1-fl EN179 Panik D

einflügelig, Fluchttürfunktion D (Durchgangsfunktion), inkl. Sichtbeschlag.
zB. Type 127/PA/FF Fluchttürfunktion D von dormakaba oder Gleichwertiges.
Angebotenes Erzeugnis:(.....)

L: S: EP: 0,00 Stk PP:



dokaJI 127PA_EN179_D

43JI30G Z Fluchttürschloss f.VB 1-fl EN179 Panik B

einflügelig, Fluchttürfunktion B (Umschaltfunktion), inkl. Sichtbeschlag.
zB. Type 127/PA/FF Fluchttürfunktion B von dormakaba oder Gleichwertiges.
Angebotenes Erzeugnis:(.....)

L: S: EP: 0,00 Stk PP:



dokaJI 127PA_EN179_B

43JI30I Z Fluchttürschloss f.VB 1-fl EN1125 Panik E

einflügelig mit Panikstange und taktile Kennzeichnung, Fluchttürfunktion E (Wechselfunktion), inkl. Sichtbeschlag.

zB. Type 127/PA/FF Fluchttürfunktion E und Panikstange von dormakaba oder Gleichwertiges.

Angebotenes Erzeugnis:(.....)

L: S: EP: 0,00 Stk PP:



dokaJI 127PA_EN1125_E

43JI30J Z Fluchttürschloss f.VB 1-fl EN1125 Panik E FB o.Riegel

einflügelig mit Panikstange und taktile Kennzeichnung, Fluchttürfunktion E (Wechselfunktion), ohne Riegel mit Fallenblockierung (FB), inkl. Sichtbeschlag.

zB. Type 127/PA/FA/FB/FF Fluchttürfunktion E und Panikstange von dormakaba oder Gleichwertiges.

Angebotenes Erzeugnis:(.....)

L: S: EP: 0,00 Stk PP:



dokaJI 127PA_FA_EN1125_E

43JI30M Z Fluchttürschloss f.VB 1-fl EN1125 Panik D

einflügelig mit Panikstange und taktile Kennzeichnung, Fluchttürfunktion D (Durchgangsfunktion), inkl. Sichtbeschlag.

zB. Type 127/PA/FF Fluchttürfunktion D und Panikstange von dormakaba oder Gleichwertiges.

Angebotenes Erzeugnis:(.....)

L: S: EP: 0,00 Stk PP:



dokaJI 127PA_EN1125_D

43JI300 Z Fluchttürschloss f.VB 1-fl EN1125 Panik B

einflügelig mit Panikstange und taktile Kennzeichnung, Fluchttürfunktion B (Umschaltfunktion), inkl. Sichtbeschlag.

zB. Type 127/PA/FF Fluchttürfunktion B und Panikstange von dormakaba oder Gleichwertiges.

Angebotenes Erzeugnis:(.....)

L: S: EP: 0,00 Stk PP:



dokaJI 127PA_EN1125_B

43JI31 Z Fluchttürschloss für Vollblattdüren als Mehrfachverriegelung mit Bolzenverriegelung,
3-fach Verriegelung (Hauptriegel + 2 Zusatzbolzen), Lochmittlabstand 92 mm, Eckstulp in Dekorsilber 2200 x 16 x 2,7 mm (STV3B) oder 2200 x 20 x 2,7 mm (STV2B) bzw. Rundstulp in Dekorsilber 1850 x 20 x 2,7 mm (STV2C), mit Nuss 9,0 mm, Kasten und Decke aus Stahlblech, Spänehihlen in der Rosettenbohrungen, rechts-/ links umstellbar, Dornmaß wahlweise 55 oder 65 mm, Anforderungen und Maße nach DIN 18251-3, Feuerwiderstandsdauer 30 Minuten mit CE-Kennzeichnung nach EN 179 und EN 1125.

43JI31A Z Fluchttürschloss f.VB 1-fl EN179 Panik E 3fach

einflügelig, Fluchttürfunktion E (Wechselfunktion) mit 3fach-Verriegelung, inkl. Sichtbeschlag.

zB. Type 134/PA Fluchttürfunktion E von dormakaba oder Gleichwertiges.

Angebotenes Erzeugnis:(.....)

L: S: EP: 0,00 Stk PP:

43JI31E Z Fluchttürschloss f.VB 1-fl EN179 Panik D 3fach

einflügelig, Fluchttürfunktion D (Durchgangsfunktion) mit 3fach-Verriegelung, inkl. Sichtbeschlag.

zB. Type 134/PA Fluchttürfunktion D von dormakaba oder Gleichwertiges.

Angebotenes Erzeugnis:(.....)

L: S: EP: 0,00 Stk PP:

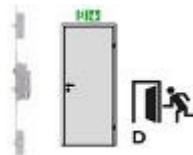

dokaJI 134PA_EN179_D

43JI311 Z Fluchttürschloss f.VB 1-fl EN1125 Panik E 3fach

einflügelig mit Panikstange und taktile Kennzeichnung, Fluchttürfunktion E (Wechselfunktion) mit 3fach-Verriegelung, inkl. Sichtbeschlag.

zB. Type 134/PA Fluchttürfunktion E (Wechselfunktion) und Panikstange von dormakaba oder

Gleichwertiges.

Angebotenes Erzeugnis:(.....)

L: S: EP: 0,00 Stk PP:

43JI31M Z Fluchttürschloss f.VB 1-fl EN1125 Panik D 3fach

einflügelig mit Panikstange und taktiler Kennzeichnung, Fluchttürfunktion D (Durchgangsfunktion) mit 3fach-Verriegelung, inkl. Sichtbeschlag.

zB. Type 134/PA Fluchttürfunktion D und Panikstange von dormakaba oder Gleichwertiges.

Angebotenes Erzeugnis:(.....)

L: S: EP: 0,00 Stk PP:



dokaJI 134PA_EN1125_D

43JI33 Z Selbstverriegelndes mechanisches Panikschloss (SVP-Fluchttürschloss) mit optimierter mechanischer Ablaufsicherung. Kompatibel mit Zylindern aller Bauarten, auch Elektronik- und Freilaufzylindern. Zweipunktverriegelung durch Federvorspannung nach Türschließung. Universal-Steuerfalle, 270 x 24 mm Stulp-Varianten DIN Links und DIN Rechts verwendbar. Panikentriegelung über Drücker gemäß EN 179, zertifizierte Panikstangen EN 1125 (zB. dormakaba, ECO oder GU/BKS) und EN 12209. Wechselfunktion zur Entriegelung über Schlüssel von außen. Stahlriegel 20 mm ausschließend, 9 mm Vierkantnuss. Korrosionsgeschützter Schlosskasten in DIN-Abmessungen, Stulp und Schließblech aus Edelstahl. Einbruchschutz bis RC2 in geeigneten Türsystemen erreichbar.

43JI33A Z SVP-Fluchttürschloss f.VB 1-fl EN179

einflügelig mit automatischer Selbstverriegelung, Duisburgfunktion, Fluchttürfunktion E (Wechselfunktion), inkl. Sichtbeschlag welches folgende zusätzlichen Leistungsmerkmale erfüllt:

- Einsatz für Feuer- und Rauchschutztüren bis EI90 geeignet
- Einbruchschutz bis RC 2 in geeigneten Türsystemen erreichbar
- inkl. Drückergarnitur EN 179

zB. Type SVP 5000 von dormakaba oder Gleichwertiges.

Angebotenes Erzeugnis:(.....)

L: S: EP: 0,00 Stk PP:



dokaJI svp5000_1

43JI33B Z SVP-Fluchttürschloss f.VB 1-fl EN1125

einflügelig mit automatischer Selbstverriegelung, Duisburgfunktion, Fluchttürfunktion E (Wechselfunktion), inkl. Sichtbeschlag welches folgende zusätzlichen Leistungsmerkmale erfüllt:

- Einsatz für Feuer- und Rauchschutztüren bis EI90 geeignet
- Einbruchschutz bis RC 2 in geeigneten Türsystemen erreichbar

- inkl. Panikstange EN 1125 mit taktile Kennzeichnung
zB. Type SVP 5000 von dormakaba oder Gleichwertiges.
Angebotenes Erzeugnis:(.....)

L: S: EP: 0,00 Stk PP:



dokaJI svp5000_2

- 43JI34 **Z Selbstverriegelndes Fluchttürschloss (SVP-Fluchttürschloss)**, Zweipunktverriegelung durch Federvorspannung nach Türschließung. Universal-Steuerfalle (24-mm-Stulp-Varianten DIN L/R verwendbar), Panikriegel und über Drücker, Wechsel zur Entriegelung über Schlüssel von außen. Stahlriegel 20 mm ausschließend. 9 mm Vierkantnuss. Korrosionsgeschützter Schlosskasten in DIN-Abmessungen, Stulp und zum Lieferumfang gehörendes Schließblech aus Edelstahl, zertifiziert nach EN 179 und EN 1125 zum Einsatz mit Paniktürbeschlägen.
- inkl. Anschlusskabel hochflexibel, 12 adrig, mit einseitig angeschlagener Kupplung zur verpolungssicheren Verbindung, Länge = 10 m, 6,5 mm Ø, Steuerung, Kabelübergang steckbar und erforderlichem Systemzubehör

43JI34A **Z SVP-Fluchttürschloss f.VB 1-fl EN179 überwacht**

einflügelig mit automatischer Selbstverriegelung, Duisburgfunktion, Fluchttürfunktion E (Wechselfunktion) und Vollüberwachung (Drücker, Riegel, Zylinder, Hilfsfalle), inkl. Sichtbeschlag, welches folgende zusätzlichen Leistungsmerkmale erfüllt:

- Einsatz für Feuer- und Rauchschutztüren bis EI90 geeignet
- Einbruchschutz bis RC 2 in geeigneten Türsystemen erreichbar
- inkl. Drückergarnitur EN 179
- Vollüberwachung (Drücker, Riegel, Zylinder, Hilfsfalle) inkl. Systemzubehör

zB. Type SVP 4000 mit Fluchttürfunktion E von dormakaba oder Gleichwertiges.

Angebotenes Erzeugnis:(.....)

L: S: EP: 0,00 Stk PP:



dokaJI svp5000_1

43JI34B **Z SVP-Fluchttürschloss f.VB 1-fl EN1125 überwacht**

einflügelig mit Panikstange mit taktile Kennzeichnung, automatischer Selbstverriegelung, Duisburgfunktion, Fluchttürfunktion E (Wechselfunktion) und Vollüberwachung (Drücker, Riegel, Zylinder, Hilfsfalle), inkl. Sichtbeschlag, welches folgende zusätzlichen Leistungsmerkmale erfüllt:

- Einsatz für Feuer- und Rauchschutztüren bis EI90 geeignet
- Einbruchschutz bis RC 2 in geeigneten Türsystemen erreichbar
- inkl. Panikstange EN 1125 mit taktile Kennzeichnung
- Vollüberwachung (Drücker, Riegel, Zylinder, Hilfsfalle) inkl. Systemzubehör

zB. Type SVP 4000 mit Fluchttürfunktion E und Panikstange von dormakaba oder Gleichwertiges.
 Angebotenes Erzeugnis:(.....)

L: S: EP: 0,00 Stk PP:



dokaJI svp5000_2

43JI35 **Z Selbstverriegelndes Mehrpunkt-Fluchttürschloss mit gegen Zurückdrücken gesicherten Fallenriegeln und Hauptriegel (SVP-Fluchttürschloss RC2)**, erhöhter Einbruchschutz bis Widerstandsklasse RC2/WK2 in geeigneten Türsystemen erreichbar. Wechselfunktion zur Entriegelung per Schlüssel von außen. Die integrierte Panikfunktion ermöglicht jederzeit eine Öffnung in Fluchtrichtung durch einfache Betätigung des Türdrückers. Die mechanische Selbstverriegelung wird beim Schließen der Tür automatisch über Magnete ausgelöst. Fallen- und Mittenriegel aus Stahl, 20 mm ausschließend. 9 mm Vierkantnuss. Zur Verwendung in Holz-, Kunststoff-, Stahl- und Aluminiumtüren, für den Einsatz in Feuer- und Rauchschutztüren geeignet, zertifiziert nach EN 179 und EN 1125 zum Einsatz mit Paniktürbeschlägen.

inkl. Schließeleiste und erforderlichem Systemzubehör

43JI35A **Z SVP-Fluchttürschloss f.VB 1-fl EN179 3fach**

einflügelig mit 3-fach Verriegelung und automatischer Selbstverriegelung, Fluchttürfunktion E (Wechselfunktion), inkl. Sichtbeschlag.

zB. Type M-SVP 5500 mit Fluchttürfunktion E von dormakaba oder Gleichwertiges.

Angebotenes Erzeugnis:(.....)

L: S: EP: 0,00 Stk PP:

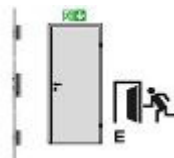

dokaJI m-svp5500_1

43JI35B **Z SVP-Fluchttürschloss f.VB 1-fl EN1125 3fach**

einflügelig mit 3-fach Verriegelung und Panikstange mit taktiler Kennzeichnung, automatische Selbstverriegelung, Fluchttürfunktion E (Wechselfunktion), inkl. Sichtbeschlag.

zB. Type SVP 5500 mit Fluchttürfunktion E und Panikstange von dormakaba oder Gleichwertiges.

Angebotenes Erzeugnis:(.....)

L: S: EP: 0,00 Stk PP:



dokaJI m-svp5500_2

43JI37 **Z Wireless-Fluchttürschloss selbstverriegelnd EN 179 für Vollblatt mit batteriebetriebener Funkeinheit (Wireless-Fluchttürschloss SVP)**, mühelose Integration in ein Zutrittskontrollsystem, die integrierte batteriebetriebene Funkeinheit bietet alle Vorteile für Standalone und Wireless-Anwendungen, sowie bei Einsatz bei Rauch- und Brandschutztüren bis EI 60, Panikentriegelung über Drücker, Wechsel zur Entriegelung über Schlüssel von außen. Stahlriegel 20 mm ausschließend, 9 mm Vierkantnuss. Korrosionsgeschützter Schlosskasten in DIN-Abmessungen, Stulp und zum Lieferumfang gehörendes Schließblech aus Edelstahl. Dornmaß : 55, 60 , 65 und 80 mm, Stulp Größen : 20, 24 mm, Sender / Empfänger-Einheit in Schlosskasten, Programmierung der Anwender direkt am Funkschloss, Funkfrequenz : 868 MHz, langlebige Batterien, Batteriewechsel erfordert Schlüssel (PZ-Öffnung), potentialfreier Kontakt zu externen Systemkomponenten , wie beispielsweise einem Kartenleser, Müheloses Nachrüsten dank Wireless- Installation, Einfache Programmierung von bis zu 100 Benutzer direkt beim Funk-Schloss, automatische Verriegelung bei geschlossener Tür (SVP), einfache Integration in bestehende Zutrittskontrollsysteme, inkl. Funksender für den autorisierten Zugriff, Verschlüsselung: mind. AES128, Fallenriegelausstoss: 20 mm, Schutzklasse: IP54, Batterien: 2 x L92 Lithium Batterie AAA, 1,5 Volt, Öffnungszyklenanzahl: mind. 40.000

43JI37A **Z SVP-Fluchttürschloss f.VB 1-fl EN179 868MHz WIRELESS**

einflügelig mit Empfangs/Sendemodul, Fluchttürfunktion C (Schließzwangfunktion), inkl. Sichtbeschlag.
zB. Type SVP 7000 Air mit Fluchttürfunktion C von dormakaba oder Gleichwertiges.
Angebotenes Erzeugnis:(.....)

L: S: EP: 0,00 Stk PP:

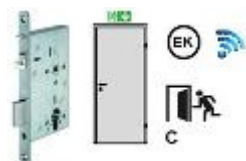

dokaJI svp7000_1

43JI37B **Z SVP-Fluchttürschloss f.VB 1-fl EN1125 868MHz WIRELESS**

einflügelig mit Empfangs/Sendemodul, Fluchttürfunktion C (Schließzwangfunktion), inkl. Sichtbeschlag.
zB. Type SVP 7000 Air Fluchttürfunktion C mit Panikstange von dormakaba oder Gleichwertiges.
Angebotenes Erzeugnis:(.....)

L: S: EP: 0,00 Stk PP:

43JI38 **Z Aufzahlung (Az) auf SVP-Fluchttürschloss WIRELESS**

43JI38A **Z Az SVP-Fluchttürschloss WIRELESS f.Handsender**

für Handsender 868 MHz mit den Funktionen: Dauer AUF, Dauer ZU, einstellbare Freischaltzeit von 5 - 10 Sekunden.

L: S: EP: 0,00 Stk PP:

43JI38B **Z Az SVP-Fluchttürschloss WIRELESS f.Wandsender/-empfänger**

für bidirektionalen Wandsender für Einbindung von Zutrittskontrolle für den Einbau in Unterputzdose, Abmessungen: 45 x 45 x 20 mm, Schaltkontakt, Rückmeldung (bidirektionale Kommunikation), Spannungsversorgung 12 - 24 VDC.

L: S: EP: 0,00 Stk PP:

43JI40 **Z Selbstverriegelndes Fluchttür-Schloss, elektrisch überwacht, mit geteilter Drückernuss und elektrisch angesteuertem Außendrücker (SVP-Fluchttürschloss EK),**
Rückmeldekontakte zur Detektion von "verriegelt" (> 90 %), "entriegelt" (< 10 % des Riegelweges), "Tür auf/zu" über Steuer falle sowie "Drückerbetätigung/ Panikentriegelung und Zylinderkontakt". Außendrücker in stromlosem Zustand ausgekuppelt (Arbeitsstrom) bzw. eingekuppelt (Ruhestrom). Über Ansteuerung der Magnetspule (z. B. durch Zutrittskontrollsystem) wird der Außendrücker ein- bzw. ausgekuppelt. Drücker in Fluchtrichtung ist immer eingekuppelt. Die Ansteuerung des Außendrückers wird über GND-Kontakt mittels potenzialfreien Schließers (Arbeitsstrom) bzw. Öffners (Ruhestrom) erzeugt. Dauerauf (permanente Einkupplung des Außendrückers, z. B. für Tagesbetrieb) möglich. Zweipunktverriegelung durch Federvorspannung nach Türschließung. Universal- Steuerfalle (24-mm-Stulp- Varianten DIN L/R verwendbar). Entriegelung von außen über Schlüssel oder einkuppelbaren Außendrücker. Stahlriegel 20 mm ausschließend. Geteilte 9 mm Vierkantnuss. Korrosionsgeschützter Schlosskasten in DIN-Abmessungen, Stulp und zum Lieferumfang gehörendes Schließblech aus Edelstahl. Stromaufnahme: max. 0,4 A, Kontaktbelastbarkeit: max. 30 V DC, 100 mA. Anschluss an: 12 V DC bzw. 24 V DC, stabilisiert, Arbeits- oder Ruhestrombetrieb universell am Schloss einstellbar. Anschluss universell an 12 V DC/24 V DC (stabilisiert) ohne vorherige Umstellung. Panikseite durch autorisiertes Personal mit Spezialwerkzeug umstellbar. Zertifiziert nach EN 179 und EN 1125 zum Einsatz mit Paniktürbeschlägen, inkl. Anschlusskabel hochflexibel, 12 adrig, mit einseitig angeschlagener Kupplung zur verpolungssicheren Verbindung mit den elektrischen Schalt- und Motorschlössern, Länge = 10 m, 6,5 mm Ø, Steuerung, Kabelübergang steckbar und erforderlichem Systemzubehör.

43JI40A **Z SVP-Fluchttürschloss f.VB 1-fl EK EN179**

einflügelig mit automatischer Selbstverriegelung, Duisburgfunktion, Fluchttürfunktion C (Schließzwangfunktion) inkl. Sichtbeschlag, welches folgende zusätzlichen Leistungsmerkmale erfüllt:

- Einsatz für Feuer- und Rauchschutztüren bis EI90 geeignet
- Einbruchschutz bis RC 2 in geeigneten Türsystemen erreichbar
- inkl. Drückergarnitur EN 179
- Elektrisch ansteuerbarer Außendrücker (EK) inkl. Anschlusskabel, lösbarer Kabelübergang, Magnetkontakt

zB. Type SVP 6000 mit Fluchttürfunktion C von dormakaba oder Gleichwertiges.

Angebotenes Erzeugnis:(.....)

L: S: EP: 0,00 Stk PP:

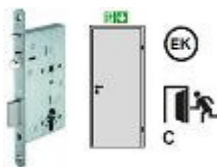

dokaJI svp6000_1

43JI40B **Z SVP-Fluchttürschloss f.VB 1-fl EK EN1125**

einflügelig mit Panikstange und taktile Kennzeichnung, automatischer Selbstverriegelung, Duisburgfunktion, Fluchttürfunktion C (Schließzwangfunktion) inkl. Sichtbeschlag, welches folgende zusätzlichen Leistungsmerkmale erfüllt:

- Einsatz für Feuer- und Rauchschutztüren bis EI90 geeignet
- Einbruchschutz bis RC2 in geeigneten Türsystemen erreichbar
- inkl. Panikstange EN 1125 mit taktile Kennzeichnung
- Elektrisch ansteuerbarer Außendrücker (EK) inkl. Anschlusskabel, lösbarer Kabelübergang, Magnetkontakt

zB. Type SVP 6000 mit Fluchttürfunktion C und Panikstange von dormakaba oder Gleichwertiges.
 Angebotenes Erzeugnis:(.....)

L: S: EP: 0,00 Stk PP:



dokaJI svp6000_2

43JI42 Z Selbstverriegelndes Fluchttürschloss mit mechanischer und elektrischer Ablaufsicherung sowie motorischer Entriegelung (SVP-Fluchttürschloss MOTOR) inkl. externe

Motorschloss-Steuerung mit Rückmeldekontakten zur Detektion von "verriegelt" (> 90 %), "entriegelt" (< 10 % des Riegelweges), Zylinderkontakt "Tür auf/zu" über Steuerfalle sowie "Drückerbetätigung/Panikentriegelung". Zweipunktverriegelung durch Federvorspannung nach Türschließung. Universal-Steuerfalle (24-mm-Stulp-Varianten DIN L/R verwendbar). Panikentriegelung über Drücker, Wechsel zur Entriegelung über Schlüssel von außen. Stahlriegel 20 mm aus schließend, 9 mm Vierkantnuss. Korrosionsgeschützter Schlosskasten in DIN-Abmessungen, Stulp und zum Lieferumfang gehörendes Schließblech aus Edelstahl. Zertifiziert nach EN 179, Vollblatt- Ausführung zusätzlich nach EN 1125. Ausführung mit integrierter Bus-Schnittstelle auch für Direktanschluss an Fluchtwegsicherung und Drehtürantrieben (volle Funktionalität ohne separate Steuerung) geeignet. Standalone Lösung mit Basisfunktionen (auf/zu) mit Ablaufsicherung auch ohne Steuerung möglich.

43JI42A Z SVP-Fluchttürschloss f.VB 1-fl MOTOR EN179

einflügelig mit automatischer Selbstverriegelung und motorischer Entriegelung, Duisburgfunktion, Fluchttürfunktion E (Wechselfunktion), inkl. Sichtbeschlag, welches folgende zusätzlichen Leistungsmerkmale erfüllt:

- Möglichkeit einer Dauer-Auf Funktion (nicht bei Feuer- und Rauchschutztüren)
- Einbruchschutz bis RC 2 in geeigneten Türsystemen erreichbar
- Motorschloss fluchtweggeeignet, selbst verriegelnd inkl. Steuerung, Anschlusskabel, lösbarer Kabelübergang, Magnetkontakt
- inkl. Drückergarnitur EN 179

zB. Type SVP 2000 von dormakaba oder Gleichwertiges.

Angebotenes Erzeugnis:(.....)

L: S: EP: 0,00 Stk PP:

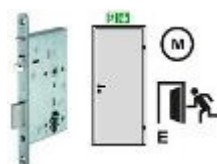

dokaJI svp2000_1

43JI42B Z SVP-Fluchttürschloss f.VB 1-fl MOTOR EN179 BS

einflügelig mit automatischer Selbstverriegelung und motorischer Entriegelung, Duisburgfunktion, Fluchttürfunktion E (Wechselfunktion), inkl. Sichtbeschlag, welches folgende zusätzlichen Leistungsmerkmale erfüllt:

- Einsatz für Feuer- und Rauchschutztüren geeignet (max. 30 sek. Daueröffnung möglich)
- Dauerfreigabe (keine Feuer- und Rauchschutztür, nur bei SVP 2000)
- Einbruchschutz bis RC2 in geeigneten Türsystemen erreichbar
- inkl. Anschlusskabel, lösbarer Kabelübergang, Steuerung, Magnetkontakt

zB. Type SVP 2000 F mit Fluchttürfunktion E von dormakaba oder Gleichwertiges.

Angebotenes Erzeugnis:(.....)

L: S: EP: 0,00 Stk PP:

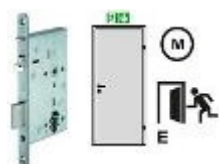

dokaJI svp2000_1

43JI42C Z SVP-Fluchttürschloss f.VB 1-fl MOTOR EN1125

einflügelig mit automatischer Selbstverriegelung und motorischer Entriegelung, Duisburgfunktion, Fluchttürfunktion E (Wechselfunktion), inkl. Sichtbeschlag, welches folgende zusätzlichen Leistungsmerkmale erfüllt:

- Möglichkeit einer Dauer-Auf Funktion (nicht bei Feuer- und Rauchschutztüren)
- Einbruchschutz bis RC2 in geeigneten Türsystemen erreichbar
- Motorschloss fluchtweggeeignet, selbst verriegelnd inkl. Steuerung, Anschlusskabel, lösbarer Kabelübergang, Magnetkontakt
- inkl. Panikstange EN 1125 und taktile Kennzeichnung

zB. Type SVP 2000 von dormakaba oder Gleichwertiges.

Angebotenes Erzeugnis:(.....)

L: S: EP: 0,00 Stk PP:



dokaJI svp2000_2

43JI42D Z SVP-Fluchttürschloss f.VB 1-fl MOTOR EN1125 BS

einflügelig mit automatischer Selbstverriegelung und motorischer Entriegelung, Duisburgfunktion, Fluchttürfunktion E (Wechselfunktion), inkl. Sichtbeschlag, welches folgende zusätzlichen Leistungsmerkmale erfüllt:

- Einsatz für Feuer- und Rauchschutztüren (BS) bis EI90 geeignet (max. 30 sek. Daueröffnung möglich)
- Einbruchschutz bis RC2 in geeigneten Türsystemen erreichbar
- Motorschloss fluchtweggeeignet, selbst verriegelnd inkl. Steuerung, Anschlusskabel, lösbarer Kabelübergang, Magnetkontakt
- inkl. Panikstange EN 1125 und taktile Kennzeichnung

zB. Type SVP 2000 F von dormakaba oder Gleichwertiges.

Angebotenes Erzeugnis:(.....)

L: S: EP: 0,00 Stk PP:



dokaJI svp2000_2

43JI44 **Z Selbstverriegelndes elektromechanisches Mehrpunkt-Fluchtwegschloss mit 2 gegen Zurückdrücken gesicherten Bolzen und Hauptriegel (SVP-Fluchtwegschloss RC2)**, erhöhter Einbruchschutz bis Widerstandsklasse RC2/WK2 in geeigneten Türsystemen erreichbar. Motorische Ver- und Entriegelung (Kurzzeit- und Dauerentriegelung) über Zutrittskontrollsysteme, Wechselfunktion zur Notentriegelung per Schlüssel von außen bei Stromausfall. Die integrierte Fluchttürfunktion ermöglicht jederzeit eine Öffnung in Fluchtrichtung durch einfache Betätigung des Türdrückers. Die motorische Verriegelung wird beim Schließen der Tür automatisch über Magnete ausgelöst, Anschluss von externen Zutrittskontrollsystemen, Alarmanlagen und Drehtürantrieben, Haupt- und 2 Bolzenriegel aus Stahl, 20 mm ausschließend, 9 mm Vierkantnuss, Betriebsspannung 12 V DC, für den Einsatz in Feuer- und Rauchschutztüren geeignet, zertifiziert nach EN 179 und EN 1125 zum Einsatz mit Fluchttürbeschlägen.
 inkl. Steuerung, Stulp und Anschlusskabel hochflexibel, 3 adrig, mit einseitig angeschlagener Kupplung zur verpolungssicheren Verbindung mit dem Motorschloss, Länge = 8 m, steckbaren Kabelübergang und erforderlichem Systemzubehör sowie Magnetkontakt

43JI44A **Z SVP-Fluchttürschloss f.VB 1-fl MOTOR EN179 3fach**
 einflügelig mit 3-fach Verriegelung und motorischer Ver- und Entriegelung, Fluchttürfunktion E (Wechselfunktion), inkl. Sichtbeschlag.
 zB. Type 134/MO mit Fluchttürfunktion E von dormakaba oder Gleichwertiges.
 Angebotenes Erzeugnis:(.....)

L: S: EP: 0,00 Stk PP:

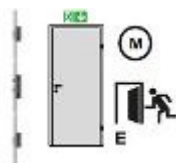

dokaJI m-svpX000_1

43JI44B **Z SVP-Fluchttürschloss f.VB 1-fl MOTOR EN1125 3fach**
 einflügelig mit 3-fach Verriegelung und Panikstange mit taktile Kennzeichnung, motorischer Ver- und Entriegelung, Fluchttürfunktion E (Wechselfunktion), inkl. Sichtbeschlag.
 zB. Type 134/MO mit Fluchttürfunktion E und Panikstange von dormakaba oder Gleichwertiges.
 Angebotenes Erzeugnis:(.....)

L: S: EP: 0,00 Stk PP:



dokaJI m-svpX000_2

43JI46 **Z Selbstverriegelndes Mehrpunkt-Motorschloss mit Fluchttürfunktion, motorische Ver- und Entriegelung (SVP-Fluchttürschloss RC3)**, je einem Schwenkriegel und Bolzen oben und unten für besonders kraftvolle Zuhaltung der Tür und 20 mm ausschließendem Mittenriegel. Hoher Einbruchschutz bis Widerstandsklasse WK3/RC3 in geeigneten Türsystemen erreichbar. Motorische Entriegelung (Kurzzeit- und Dauerentriegelung sowie Tagesfallenfunktion) über Zutrittskontrollsysteme, Wechselfunktion zur Entriegelung per Schlüssel von außen. Die integrierte Panikfunktion ermöglicht jederzeit eine Öffnung in Fluchtrichtung durch einfache Betätigung des Türdrückers. Die motorische Selbstverriegelung erfolgt automatisch beim Schließen der Tür. Ausführung mit integrierter Bus-Schnittstelle auch für Direktanschluss an Fluchtwegsicherung und Drehtürantrieben (volle Funktionalität ohne separate Steuerung) geeignet. Standalone Lösung mit Basisfunktionen (auf/zu) mit Ablaufsicherung auch ohne

Steuerung möglich. Rückmeldungen: "Tür auf/zu", "Tür verriegelt/entriegelt", "Drückerbetätigung/Panikentriegelung", Bolzen, Schwenk- und Mittenriegel aus Stahl, Mittenriegel 20 mm ausschließend, 9 mm Vierkantnuss, Freilaufzylinder (Zwangsentkupplung erforderlich), Betriebsspannung 24 V DC, für den Einsatz in Feuer- und Rauchschutztüren geeignet, zertifiziert nach EN 179 und EN 1125 zum Einsatz mit Paniktürbeschlägen.

inkl. Steuerung, Stulp und Anschlusskabel hochflexibel, 12 adrig, mit einseitig angeschlagener Kupplung zur verpolungssicheren Verbindung mit den elektrischen Schalt- und Motorschlössern, Länge = 10 m, steckbaren Kabelübergang und erforderlichem Systemzubehör sowie Magnetkontakt, (bei 2-flügeligen Türen auf Geh- und Stehflügel) und Power Reserve Modul zur Gewährleistung der automatischen Wiederverriegelung bei Stromausfall

43JI46A Z SVP-Fluchttürschloss f.VB 1-fl MOTOR EN179 7fach

einflügelig mit 7-fach Verriegelung und motorischer Ver- und Entriegelung, Fluchttürfunktion E (Wechselfunktion), inkl. Sichtbeschlag.

zB. Type M-SVP 2200 mit Fluchttürfunktion E von dormakaba oder Gleichwertiges.

Angebotenes Erzeugnis:(.....)

L: S: EP: 0,00 Stk PP:

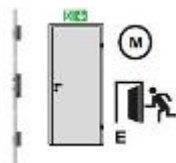

dokaJI m-svpX000_1

43JI46B Z SVP-Fluchttürschloss f.VB 1-fl MOTOR EN1125 7fach

einflügelig mit 7-fach Verriegelung und Panikstange mit taktile Kennzeichnung, motorische Ver- und Entriegelung, Fluchttürfunktion E (Wechselfunktion), inkl. Sichtbeschlag.

zB. Type M-SVP 2200 mit Fluchttürfunktion E und Panikstange von dormakaba oder Gleichwertiges.

Angebotenes Erzeugnis:(.....)

L: S: EP: 0,00 Stk PP:



dokaJI m-svpX000_2

43JI70 Z Fluchttürschloss für Vollblattdüren nach DIN 18251-1, Klasse 4, Brandschutzausführung,
 Schlosskasten verzinkt, Falle und Riegel vernickelt, Riegelausschluss 2-tourig, 20 mm, Nuss 9 mm, mit Durchbrüchen zur Montage genormter Beschläge, rechts/links verwendbar, Stulpbreite: 24 mm, Stulpoberfläche Edelstahl matt gebürstet, mit Schließblech und Schrauben, abschließbar mit Profildoppelzylinder PZ (LG Schließanlage)

43JI70G Z Fluchttürschloss f.VB 2-fl EN179 Panik B

zweiflügelig, Fluchttürfunktion B (Umschaltfunktion), inkl. Sichtbeschlag.

zB. Type 132/PA mit Fluchttürfunktion B von dormakaba oder Gleichwertiges.

Angebotenes Erzeugnis:(.....)

L: S: EP: 0,00 Stk PP:

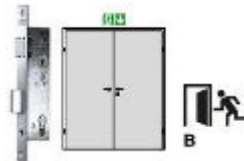

dokaJI PanikB_VB_179

43JI701 Z Fluchttürschloss f.VB 2-fl EN179 Panik E

zweiflügelig, Fluchttürfunktion E (Wechselfunktion), inkl. Sichtbeschlag.
zB. Type 132/PA mit Fluchttürfunktion E von dormakaba oder Gleichwertiges.
Angebotenes Erzeugnis:(.....)

L: S: EP: 0,00 Stk PP:

43JI700 Z Fluchttürschloss f.VB 2-fl EN1125 Panik B

zweiflügelig mit Panikstange und taktile Kennzeichnung, Fluchttürfunktion B (Umschaltfunktion),
inkl. Sichtbeschlag.
zB. Type 132/PA mit Fluchttürfunktion B und Panikstange von dormakaba oder Gleichwertiges.
Angebotenes Erzeugnis:(.....)

L: S: EP: 0,00 Stk PP:



dokaJI PanikB_VB_1125

43JI70R Z Fluchttürschloss f.VB 2-fl EN1125 Panik E

zweiflügelig mit Panikstange und taktile Kennzeichnung, Fluchttürfunktion E (Wechselfunktion),
inkl. Sichtbeschlag.
zB. Type 132/PA mit Fluchttürfunktion E und Panikstange von dormakaba oder Gleichwertiges.
Angebotenes Erzeugnis:(.....)

L: S: EP: 0,00 Stk PP:

43JI71 Z Aktives, selbstverriegelndes mechanischen Panikschloss für den Gangflügel bei 2-flügeligen Türanlagen mit optimierter mechanischer Ablaufsicherung. Kompatibel mit Zylindern aller Bauarten, auch Elektronik- und Freilaufzylindern. Zweipunktverriegelung durch Federvorspannung nach Türschließung. Universal-Steuerfalle, 235 x 24 mm Stulp-Varianten DIN-links und DIN-rechts verwendbar. Panikentriegelung über Drücker gemäß EN 179, zertifizierte Panikstangen EN 1125 (zB. dormakaba, ECO oder GU/BKS) und EN 12209. Wechselfunktion zur Entriegelung über Schlüssel von außen. Stahlriegel 20 mm ausschließend, 9 mm Vierkantnuss. Korrosionsgeschützter Schlosskasten in DIN-Abmessungen, Stulp und Schließblech aus Edelstahl.

43JI71A Z SVP-Fluchttürschloss f.VB 2-fl EN179

zweiflügelig mit automatischer Selbstverriegelung von Geh- und Stehflügel, Duisburgfunktion, Fluchttürfunktion E (Wechselfunktion), inkl. Sichtbeschlag, welches folgende zusätzlichen Leistungsmerkmale erfüllt:

- Stehflügel: Inaktives, selbstverriegelndes mechanisches Panikschloss für den Standflügel bei 2-flügeligen Türanlagen. Auslösung Selbstverriegelung über Schaltschloss, Panikentriegelung über Drücker
- Einsatz für Feuer- und Rauchschutztüren bis EI90 geeignet
- Einbruchschutz bis RC 2 in geeigneten Türsystemen erreichbar
- inkl. Treibriegelstangen, Bodenmulde, Zubehörset
- Drückergarnituren EN 179 auf Geh- und Stehflügel

zB. Type SVA 5000 / SVI 5000 von dormakaba oder Gleichwertiges.

Angebotenes Erzeugnis:(.....)

L: S: EP: 0,00 Stk PP:

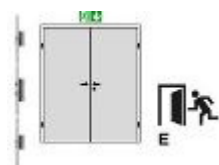

dokaJI SVP_VB2_179

43JI71B Z SVP-Fluchttürschloss f.VB 2-fl EN1125

zweiflügelig mit automatischer Selbstverriegelung von Geh- und Stehflügel, Duisburgfunktion, Fluchttürfunktion E (Wechselfunktion), inkl. Sichtbeschlag, welches folgende zusätzlichen Leistungsmerkmale erfüllt:

- Stehflügel: Inaktives, selbstverriegelndes mechanisches Panikschloss für den Standflügel bei 2-flügeligen Türanlagen. Auslösung Selbstverriegelung über Schaltschloss, Panikentriegelung über Drücker
- Einsatz für Feuer- und Rauchschutztüren bis EI90 geeignet
- Einbruchschutz bis RC 2 in geeigneten Türsystemen erreichbar
- inkl. Treibriegelstangen, Bodenmulde, Zubehörset
- Panikstangen EN 1125 auf Geh- und Stehflügel und taktile Kennzeichnung des Gehflügels

zB. Type SVA 5000 / SVI 5000 von dormakaba oder Gleichwertiges.

Angebotenes Erzeugnis:(.....)

L: S: EP: 0,00 Stk PP:



dokaJI SVP_VB2_1125

43JI72 Z Selbstverriegelndes Fluchttür-Schaltschloss, elektrisch überwacht, mit geteilter Drückernuss und elektrisch angesteuertem Außendrücker (SVP-Fluchttürschloss EK), zugelassen für Feuer- und Rauchschutztüren nach DIN 4102 und in Kombination mit BKS-Beschlägen für Feuerschutzabschlüsse nach DIN EN 1634; Stulp aus nicht rostendem Stahl, abgerundet oder eckig; in Kombination mit Beschlägen nach DIN EN 179 (Notausgänge) zugelassen; geschlossener, verzinkter Schlosskasten; mit montagefreundlicher Zuführung der Zylinderbefestigungsschraube; Durchschraublöcher für Türbeschläge mit Verbindungsschrauben bis M 8 (bei Rosetten bis M 6) um Nuss- und Zylinderlochung; mit Stahl-Späneschutzbüchsen; Nuss 9 mm Vierkant; automatischer Fallenriegel mit integriertem Auslösehebel in Verschlussstellung mit 20 mm Fallenvorstand; und voreilendem Automatikriegel inkl.

Anschlusskabel hochflexibel, mit einseitig angeschlagener Kupplung zur verpolungssicheren Verbindung mit den elektrischen Schaltschloss, Länge = 10 m, Steuerung, Kabelübergang steckbar und erforderlichem Systemzubehör

43JI72A Z SVP-Fluchttürschloss f.VB 2-fl EK EN179

zweiflügelig mit automatischer Selbstverriegelung, Duisburgfunktion, Fluchttürfunktion C (Schließzwangfunktion) inkl. Sichtbeschlag, welches folgende zusätzlichen Leistungsmerkmale erfüllt:

- Stehflügel: Inaktives, selbstverriegelndes mechanisches Panikschloss für den Standflügel bei 2-flügeligen Türanlagen. Auslösung Selbstverriegelung über Schaltschloss, Panikentriegelung über Panikstange
- Einsatz für Feuer- und Rauchschutztüren bis EI90 geeignet
- Einbruchschutz bis RC 2 in geeigneten Türsystemen erreichbar
- inkl. Drückergarnituren EN 179 auf Geh- und Stehflügel
- inkl. Anschlusskabel, lösbarer Kabelübergang, Magnetkontakt, Treibriegelstangen, Bodenmulde, Zubehörset

zB. Type SVA 6000 / SVI 5000 von dormakaba oder Gleichwertiges.

Angebotenes Erzeugnis:(.....)

L: S: EP: 0,00 Stk PP:

43JI72B Z SVP-Fluchttürschloss f.VB 2-fl EK EN1125

zweiflügelig mit automatischer Selbstverriegelung, Duisburgfunktion, Fluchttürfunktion C (Schließzwangfunktion) inkl. Sichtbeschlag, welches folgende zusätzlichen Leistungsmerkmale erfüllt:

- Stehflügel: Inaktives, selbstverriegelndes mechanisches Panikschloss für den Standflügel bei 2-flügeligen Türanlagen. Auslösung Selbstverriegelung über Schaltschloss, Panikentriegelung über Panikstange
- Einsatz für Feuer- und Rauchschutztüren bis EI90 geeignet
- Einbruchschutz bis RC 2 in geeigneten Türsystemen erreichbar
- inkl. Panikstangen EN 1125 auf Geh- und Stehflügel und taktile Kennzeichnung des Gehflügels
- inkl. Anschlusskabel, lösbarer Kabelübergang, Magnetkontakt, Treibriegelstangen, Bodenmulde, Zubehörset

zB. Type SVA 6000 / SVI 5000 und Panikstangen von dormakaba oder Gleichwertiges.

Angebotenes Erzeugnis:(.....)

L: S: EP: 0,00 Stk PP:

43JI73 Z Selbstverriegelndes motorisches Panikschloss für den Gehflügel (SVP-Fluchttürschloss MOTOR-GF) bei 2-flügeligen Türanlagen

mit optimierter mechanischer und elektrischer Ablaufsicherung und visueller Rückmeldung des Betriebszustandes über die integrierte LED. Betriebsarten direkt per analoger Ansteuerung mit optionaler Steuerung (Aufzahlungsposition Vollüberwachung) oder per BUS-Anschluss an geeigneten Fluchtwegsicherungssystemen und Drehtürantrieben möglich. Kompatibel mit Zylindern aller Bauarten, auch Elektronik- und Freilaufzylindern. Zweipunktverriegelung durch Federvorspannung nach Türschließung. Universal-Steuerfalle, 270 x 24 mm Stulp-Varianten DIN-links und DIN-rechts verwendbar. Panikentriegelung über Drücker gemäß EN 179, zertifizierte Panikstangen EN 1125 (zB. dormakaba, ECO oder GU/BKS) und EN 14846. Wechselfunktion zur Entriegelung über Schlüssel von außen. Stahlriegel 20 mm ausschließend, 9 mm Vierkantnuss. Korrosionsgeschützter Schlosskasten in DIN-Abmessungen, Stulp und Schließblech aus Edelstahl. Anschluss an 24 V DC. Einbruchschutz bis RC2 in geeigneten Türsystemen erreichbar.

43JI73A Z SVP-Fluchttürschloss f.VB 2-fl MOTOR EN179 GF

zweiflügelig mit automatischer Selbstverriegelung von Geh- und Stehflügel und motorischer Entriegelung des Gehflügels, Duisburgfunktion, Fluchttürfunktion E (Wechselfunktion), inkl. Sichtbeschlag, welches folgende zusätzlichen Leistungsmerkmale erfüllt:

- Stehflügel: Inaktives, selbstverriegelndes mechanischen Panikschloss für den Standflügel bei 2-flügeligen Türanlagen. Auslösung Selbstverriegelung über Schaltschloss, Panikentriegelung über Drücker
- Möglichkeit einer Dauer-Auf Funktion (nicht bei Feuer- und Rauchschutztüren)
- Einbruchschutz bis RC2 in geeigneten Türsystemen erreichbar
- inkl. Anschlusskabel, lösbarer Kabelübergang, Magnetkontakt, Treibriegelstangen, Bodenmulde, Zubehörset
- Drückergarnituren EN 179 auf Geh- und Stehflügel

zB. Type SVA 2000 F / SVI 5000 von dormakaba oder Gleichwertiges.

Angebotenes Erzeugnis:(.....)

L: S: EP: 0,00 Stk PP:

43JI73B Z SVP-Fluchttürschloss f.VB 2-fl MOTOR EN179 GF BS

zweiflügelig mit automatischer Selbstverriegelung von Geh- und Stehflügel und motorischer Entriegelung des Gehflügels, Duisburgfunktion, Fluchttürfunktion E (Wechselfunktion), inkl. Sichtbeschlag, welches folgende zusätzlichen Leistungsmerkmale erfüllt:

- Stehflügel: Inaktives, selbstverriegelndes mechanischen Panikschloss für den Standflügel bei 2-flügeligen Türanlagen. Auslösung Selbstverriegelung über Schaltschloss, Panikentriegelung über Drücker
- Einsatz für Feuer- und Rauchschutztüren bis EI90 geeignet (max. 30 sek. Daueröffnung möglich)
- Einbruchschutz bis RC2 in geeigneten Türsystemen erreichbar
- inkl. Anschlusskabel, lösbarer Kabelübergang, Magnetkontakt, Treibriegelstangen, Bodenmulde, Zubehörset
- Drückergarnituren EN 179 auf Geh- und Stehflügel

zB. Type SVA 2000 F / SVI 5000 von dormakaba oder Gleichwertiges.

Angebotenes Erzeugnis:(.....)

L: S: EP: 0,00 Stk PP:

43JI73C Z SVP-Fluchttürschloss f.VB 2-fl MOTOR EN1125 GF

zweiflügelig mit automatischer Selbstverriegelung von Geh- und Stehflügel und motorischer Entriegelung des Gehflügels, Duisburgfunktion, Fluchttürfunktion E (Wechselfunktion), inkl. Sichtbeschlag, welches folgende zusätzlichen Leistungsmerkmale erfüllt:

- Stehflügel: Inaktives, selbstverriegelndes mechanischen Panikschloss für den Standflügel bei 2-flügeligen Türanlagen. Auslösung Selbstverriegelung über Schaltschloss, Panikentriegelung über Panikstange
- Möglichkeit einer Dauer-Auf Funktion (nicht bei Feuer- und Rauchschutztüren)
- Einbruchschutz bis RC2 in geeigneten Türsystemen erreichbar
- inkl. Anschlusskabel, lösbarer Kabelübergang, Magnetkontakt, Treibriegelstangen, Bodenmulde, Zubehörset
- inkl. Panikstangen EN 1125 auf Geh- und Stehflügel und taktile Kennzeichnung des Gehflügels

zB. Type SVA 2000 / SVI 5000 und Panikstangen von dormakaba oder Gleichwertiges.

Angebotenes Erzeugnis:(.....)

L: S: EP: 0,00 Stk PP:

43JI73D Z SVP-Fluchttürschloss f.VB 2-fl MOTOR EN1125 GF BS

zweiflügelig mit automatischer Selbstverriegelung von Geh- und Stehflügel und motorischer Entriegelung des Gehflügels, Duisburgfunktion, Fluchttürfunktion E (Wechselfunktion), inkl. Sichtbeschlag, welches folgende zusätzlichen Leistungsmerkmale erfüllt:

- Stehflügel: Inaktives, selbstverriegelndes mechanisches Panikschloss für den Standflügel bei 2-flügeligen Türanlagen. Auslösung Selbstverriegelung über Schaltschloss, Panikentriegelung über Panikstange
- Einsatz für Feuer- und Rauchschutztüren bis EI90 geeignet (max. 30 sek. Daueröffnung möglich)
- Einbruchschutz bis RC2 in geeigneten Türsystemen erreichbar
- inkl. Anschlusskabel, lösbarer Kabelübergang, Magnetkontakt, Treibriegelstangen, Bodenmulde, Schließblech, Zubehörset
- inkl. Panikstangen EN 1125 auf Geh- und Stehflügel und taktile Kennzeichnung des Gehflügels

zB. Type SVA 2000 F / SVI 5000 und Panikstangen von dormakaba oder Gleichwertiges.

Angebotenes Erzeugnis:(.....)

L: S: EP: 0,00 Stk PP:

43JI73E Z SVP-Fluchttürschloss f.VB 2-fl MOTOR EN179 GF+SF

zweiflügelig mit automatischer Selbstverriegelung und motorischer Entriegelung von Geh- und Stehflügel, Duisburgfunktion, Fluchttürfunktion E (Wechselfunktion), inkl. Sichtbeschlag, welches folgende zusätzlichen Leistungsmerkmale erfüllt:

- Stehflügel: Inaktives, selbstverriegelndes motorisches Panikschloss für den Standflügel bei 2-flügeligen Türanlagen mit visueller Rückmeldung des Betriebszustandes über die integrierte LED
- Möglichkeit einer Dauer-Auf Funktion (nicht bei Feuer- und Rauchschutztüren)
- Einbruchschutz bis RC2 in geeigneten Türsystemen erreichbar
- inkl. Anschlusskabel, lösbarer Kabelübergang, Magnetkontakt, Treibriegelstangen, Bodenmulde, Zubehörset
- Drückergarnituren EN 179 auf Geh- und Stehflügel

zB. Type SVA 2000 / SVI 2000 von dormakaba oder Gleichwertiges.

Angebotenes Erzeugnis:(.....)

L: S: EP: 0,00 Stk PP:

43JI73F Z SVP-Fluchttürschloss f.VB 2-fl MOTOR EN179 GF+SF BS

zweiflügelig mit automatischer Selbstverriegelung und motorischer Entriegelung von Geh- und Stehflügel, Duisburgfunktion, Fluchttürfunktion E (Wechselfunktion), inkl. Sichtbeschlag, welches folgende zusätzlichen Leistungsmerkmale erfüllt:

- Stehflügel: Inaktives, selbstverriegelndes motorisches Panikschloss für den Standflügel bei 2-flügeligen Türanlagen mit visueller Rückmeldung des Betriebszustandes über die integrierte LED
- Einsatz für Feuer- und Rauchschutztüren bis EI90 geeignet (max. 30 sek. Daueröffnung möglich)
- Einbruchschutz bis RC2 in geeigneten Türsystemen erreichbar

- inkl. Anschlusskabel, lösbarer Kabelübergang, Magnetkontakt, Treibriegelstangen, Bodenmulde, Zubehörset
- Drückergarnituren EN 179 auf Geh- und Stehflügel

zB. Type SVA 2000F / SVI 2000F von dormakaba oder Gleichwertiges.

Angebotenes Erzeugnis:(.....)

L: S: EP: 0,00 Stk PP:

43JI73G Z SVP-Fluchttürschloss f.VB 2-fl MOTOR EN115 GF+SF

zweiflügelig mit automatischer Selbstverriegelung und motorischer Entriegelung von Geh- und Stehflügel, Duisburgfunktion, Fluchttürfunktion E (Wechselfunktion), inkl. Sichtbeschlag, welches folgende zusätzlichen Leistungsmerkmale erfüllt:

- Stehflügel: Inaktives, selbstverriegelndes motorisches Panikschloss für den Standflügel bei 2-flügeligen Türanlagen mit visueller Rückmeldung des Betriebszustandes über die integrierte LED
- Möglichkeit einer Dauer-Auf Funktion (nicht bei Feuer- und Rauchschutztüren)
- Einbruchschutz bis RC2 in geeigneten Türsystemen erreichbar
- inkl. Anschlusskabel, lösbarer Kabelübergang, Magnetkontakt, Treibriegelstangen, Bodenmulde, Zubehörset
- inkl. Panikstangen EN 1125 auf Geh- und Stehflügel und taktile Kennzeichnung des Gehflügels

zB. Type SVA 2000 / SVI 2000 und Panikstangen von dormakaba oder Gleichwertiges.

Angebotenes Erzeugnis:(.....)

L: S: EP: 0,00 Stk PP:

43JI73H Z SVP-Fluchttürschloss f.VB 2-fl MOTOR EN1125 GF+SF BS

zweiflügelig mit automatischer Selbstverriegelung und motorischer Entriegelung von Geh- und Stehflügel, Duisburgfunktion, Fluchttürfunktion E (Wechselfunktion), inkl. Sichtbeschlag, welches folgende zusätzlichen Leistungsmerkmale erfüllt:

- Stehflügel: Inaktives, selbstverriegelndes motorisches Panikschloss für den Standflügel bei 2-flügeligen Türanlagen mit visueller Rückmeldung des Betriebszustandes über die integrierte LED
- Einsatz für Feuer- und Rauchschutztüren bis EI90 geeignet (max. 30 sek. Daueröffnung möglich)
- Einbruchschutz bis RC2 in geeigneten Türsystemen erreichbar
- inkl. Anschlusskabel, lösbarer Kabelübergang, Magnetkontakt, Treibriegelstangen, Bodenmulde, Zubehörset
- inkl. Panikstangen EN 1125 auf Geh- und Stehflügel und taktile Kennzeichnung des Gehflügels

zB. Type SVA 2000F / SVI 2000F und Panikstangen von dormakaba oder Gleichwertiges.

Angebotenes Erzeugnis:(.....)

L: S: EP: 0,00 Stk PP:

43JI85 Z Aufzahlung (Az) auf Fluchttürschloss

43JI85A Z Az Fluchttürschloss 1fl f.Ausführung 2fl Teilpanik Falz

für 2-flügelige Ausführung mit Falztreibriegelschloss. Automatische Verriegelung des Standflügels einer zweiflügeligen Tür (2-fl), an der nur der **Gangflügel als Fluchttür** ausgestattet sein muss.

L: S: EP: 0,00 Stk PP:

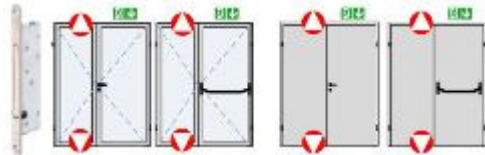

dokaJI Falz oben_unten

43JI85B Z Az Fluchttürschloss 1fl f.Ausführung 2fl Teilpanik HZ

für 2-flügelige Ausführung, Automatische Verriegelung des Standflügels einer zweiflügeligen Tür (2-fl), an der nur der **Gangflügel als Fluchttür** ausgestattet sein muss, mit Standflügelverriegelung zur automatischen Ver- und Entriegelung des Standflügels (kurz HZ), über flexiblen Fallenbolzen. Durch Entriegelung des Gangflügels wird gleichzeitig die Entriegelung des Standflügels ausgelöst, bei Verriegelung des Gangflügels verriegelt gleichzeitig der Standflügel, Dornmaß: 35 mm, Stulp: 22 oder 24 mm, Edelstahl, Stärke 3 mm, Auslösung über Kurbelfalle, Spindel und Sperrgegenstück justierbar, Eignung für Vollblatt- und Profiltüren, für Feuer- und Rauchschutztüren, **Bolzenverriegelung nach oben (HZ-1)** inkl. erforderlichem Zubehör zur Einhaltung der technischen Mindestanforderungen des Gangflügels.

L: S: EP: 0,00 Stk PP:

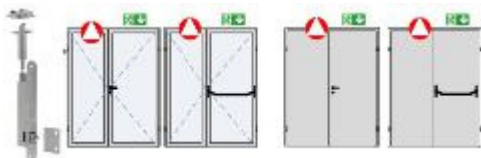

dokaJI HZ oben

43JI85H Z Az Fluchttürschloss 1fl f.Türöffner mechanisch

für mechanischem Türöffner mit Fallenteil für Fallenrutsche und Entriegelungshebel, eingebaut in Zarge für einflügelige Tür (1fl). Hinweis: nicht für Brand- und Rauchschutztüren geeignet.

L: S: EP: 0,00 Stk PP:

43JI85I Z Az Fluchttürschloss 2fl f.Türöffner mechanisch

für mechanischem Türöffner mit Fallenteil für Fallenrutsche und Entriegelungshebel, eingebaut in Standflügel für zweiflügelige Tür (2fl). Hinweis: nicht für Brand- und Rauchschutztüren geeignet.

L: S: EP: 0,00 Stk PP:

43JI85J Z Az Fluchttürschloss 1fl f.Türöffner elektrisch+Rückmeldung

für Elektrischer Brandschutz- und Fluchttüröffner 12, 24 AC/DC (TV5XX), wahlweise Arbeits- oder Ruhestrom inkl. Edelstahlschließblech und Easy Adapt Fallenführung, eingebaut in Zarge für einflügelige Tür (1fl).

Rückmeldung: ein potentialfreier Kontakt stellt die Information "Tür auf / Tür zu" zur Verfügung.

L: S: EP: 0,00 Stk PP:

43JI85K Z Az Fluchttürschloss 2fl f.Türöffner elektrisch+Rückmeldung

für Elektrischer Brandschutz- und Fluchttüröffner 12, 24 AC/DC (TV5XX), wahlweise Arbeits- oder Ruhestrom inkl. Edelstahlschließblech und Easy Adapt Fallenführung, eingebaut in Standflügel für zweiflügelige Tür (2fl).

Rückmeldung: ein potentialfreier Kontakt stellt die Information "Tür auf / Tür zu" zur Verfügung.

L: S: EP: 0,00 Stk PP:

43JK Z Fluchtwegsicherungen (dormakaba)

Version: 2024-08

Im Folgenden ist das Liefern und Montieren bzw. die Montage von Fluchtwegsicherungssysteme, welche die elektrische Steuerung von Fluchttüranlagen gemäß ÖNORM EN 13637 sowie ONR 25340 ermöglichen, beschrieben. Durch elektrische Steuerungen, Auslöseelemente und Verriegelungen wird eine missbräuchliche Benutzung eines Fluchtweges entgegengewirkt.

1. Ausführung:

Ein Fluchtwegsicherungssystem besteht mindestens aus den Komponenten Türterminal, Steuerung, Türverriegelung und Erweiterungsmodule. Erweiterungen können zusätzliche Nottaste, zusätzliche Schlüsseltaster oder Zutrittskontrolle, selbstverriegelnde Panik-Schalt- oder -Motorschlösser, Blitzleuchte oder externe Alarmsirene, Touchscreen-Displays, Vernetzungsmodule, I/O-Module, automatischer Drehtürantrieb, Netzteil mit Notstromversorgung sowie Komponenten für Brand- und/oder Gefahrenmeldeanlage bzw. Rauchschalter sein und werden als Aufzählungsposition (Az) angeführt. Die Türverriegelung darf an Fluchttüren nur mit vom Hersteller hierfür freigegebenen Produkten betrieben werden. In Gebäuden mit selbsttätigen Löscheinrichtungen, Brandmelde- oder sonstigen Gefahrenmeldeanlagen wird die durch Fluchtwegsicherung gesicherten Fluchttüren beim Auslösen dieser Anlagen automatisch freigeschalten.

2. Türterminal

Das Türterminal (örtliche Freischaltung) wird in unmittelbarer Nähe der Fluchttür so angebracht, dass die Nottaste in einer Höhe von 800 mm bis max. 1200 mm über dem Fußboden liegt und max. 600 mm von der Fluchttür entfernt ist.

3. Kennzeichnung der Nottaste:

Die Nottaste ist je nach Ausführung des Systems (mit oder ohne Zeitverzögerung) mit dem Piktogramm für elektrisch gesteuerte Fluchttüranlagen gemäß ÖNORM EN 13637 bzw. EN ISO 7010:2012 zu kennzeichnen. Die Größe des Piktogramms beträgt mindestens 8.000 mm², oder mindestens 2.500 mm² bei aktiver Beleuchtung des Piktogramms. Das Piktogramm ist in unmittelbarer Nähe der Nottaste anzubringen.

4. Anforderungen an Feuer- und Rauchschutztüren:

Die Eigenschaften von Feuer- und Rauchschutztüren dürfen durch die Installation der Türverriegelung (Feuerwiderstandsdauer bzw. Rauchdichtigkeit und Funktion der Selbstschliessung) nicht beeinträchtigt werden.

5. Zentrale Fluchtwegsteuerung

Wenn eine während des Betriebs ständig besetzte, zentrale Stelle mit Sicht auf die Fluchttür

vorhanden ist (entweder direkt oder durch dauerhafte Videoüberwachung), darf die Steuerung auch über diese Zentrale erfolgen (zentrale Fluchtwegsteuerung). Eine Aktivierung der zweifachen Zeitverzögerung und/oder Sperrung der Freigabe sind gemäß ÖNORM EN 13637 nur in Verbindung mit einer zentralen Fluchtwegsteuerung zulässig.

6. Freigabe

Jeder Einsatz einer Fluchtwegsicherungsanlage ist von der zuständigen Behörde (zB. durch Arbeitsinspektorate, Baupolizei, Magistrate,...) freizugeben.

7. Aufzählungen/Zubehör/Einbauteile:

Positionen für Aufzählungen, Zubehör und Einbauteile beschreiben Ergänzungen/Erweiterungen/Varianten zu vorangegangenen Positionen (Leistungen) und werden nur aus dem System oder der Auswahl von Produkten des Herstellers der Grundposition angeboten bzw. ausgeführt.

43JK05 **Z Aufputz-Türterminal** zur Sicherung von Flucht- und Rettungswegen gemäß ÖNORM EN 13637 mit integrierter Steuer- und Nottasten-Einheit im sabotagegeschützten Gehäuse. Rahmen aus pulverbeschichtetem Leichtmetall, Blende aus robustem ABS V0 Kunststoff. Integrierte Aufnahmemöglichkeit für einen System 55-Einsatz. Ausführungen mit und ohne Netzteil erhältlich (230V, 24V). Visuell und akustisch unterstützte Ein-Tasten-Inbetriebnahme. Differenzierte Anzeige aller Systemzustände. Anschluss von Türverriegelungen ohne separaten Notabschaltkreis über 4-Draht Systembus, Schutzart: mind. IP32, zusätzliche Funktionskarten zB. Basic, Standard definieren den Funktionsumfang und sind als Aufzählungsposition definiert (Az) Im Positionsstichwort ist die Versorgungsspannung und die Art der Kennzeichnung angegeben.

43JK05A **Z Aufputz-Türterminal m.LED-Schild f.Schlüssel IP32 230V**
Ausführung mit Netzteil sowie aktiv beleuchtetes Fluchtwegschild und integrierter Schlüsseltasteinrichtung vorgerichtet für Europrofil-Halbzylinder, Farbe: Rahmen grün, Blende weiß.

zB. Type STL-G NT+SES-UP SafeRoute von dormakaba oder Gleichwertiges.

Angebotenes Erzeugnis:(.....)

Kriterien der Gleichwertigkeit: Abmessungen, Oberflächenauswahl, hinterleuchtetes Fluchtwegschild, geprüft ÖNORM EN 13637

L: S: EP: 0,00 Stk PP:



dokaJK saferoute2

43JK05B **Z Aufputz-Türterminal m.LED-Schild f.Schlüssel IP32 24V**
Ausführung ohne Netzteil für externe 24 V DC +/- 10 % Spannungsversorgung sowie aktiv beleuchtetes Fluchtwegschild und integrierter Schlüsseltasteinrichtung vorgerichtet für Europrofil-Halbzylinder, Farbe: Rahmen grün, Blende weiß.

zB. Type STL-G+SES-UP von dormakaba oder Gleichwertiges.

Angebotenes Erzeugnis:(.....)

Kriterien der Gleichwertigkeit: Abmessungen, Oberflächenauswahl, hinterleuchtetes Fluchtwegschild, geprüft ÖNORM EN 13637

L: S: EP: 0,00 Stk PP:



dokaJK saferoute2

- 43JK07 **Z** Aufzahlung (Az) auf Aufputz-Türterminal
- 43JK07I **Z** **Az Aufputz-Türterminal f.Farbe Rahmen weiß**
für Farbe Rahmen in weiß.

L: S: EP: 0,00 Stk PP:
- 43JK07J **Z** **Az Aufputz-Türterminal f.Farbe Rahmen silber**
für Farbe Rahmen in silber.

L: S: EP: 0,00 Stk PP:
- 43JK07K **Z** **Az Aufputz-Türterminal f.Farbe Rahmen Sonderfarbe n.Wahl AG**
für Farbe Rahmen in Sonderfarbe nach Wahl AG.

L: S: EP: 0,00 Stk PP:
- 43JK07L **Z** **Az Aufputz-Türterminal f.Farbe Blende grün**
für Farbe Blende in grün.

L: S: EP: 0,00 Stk PP:
- 43JK07N **Z** **Az Aufputz-Türterminal f.Farbe Blende schwarz**
für Farbe Blende in schwarz.

L: S: EP: 0,00 Stk PP:
- 43JK07O **Z** **Az Aufputz-Türterminal f.Farbe Blende silber**
für Farbe Blende in silber.

L: S: EP: 0,00 Stk PP:
- 43JK07P **Z** **Az Aufputz-Türterminal f.Farbe Blende Sonderfarbe n.Wahl AG**
für Farbe Blende in Sonderfarbe nach Wahl AG.

L: S: EP: 0,00 Stk PP:

43JK08 Z Aufzahlung (Az) auf Aufputz-Türterminal

43JK08A Z Az Aufputz-Türterminal f.Fluchtwegschild nachleuchtend

für Fluchtwegschilder zur Wandbefestigung, Transparente Plexiglas-Schilder mit Fluchtwegpiktogrammen 9 x 9 cm gemäß ÖNORM EN 13637, nachleuchtend mit 2 Wandhalterungen aus Aluminium.

L: S: EP: 0,00 Stk PP:

43JK10 Z **Unterputz-Türterminal** zur Sicherung von Flucht- und Rettungswegen gemäß ÖNORM EN 13637 mit integrierter Bus-Schnittstelle für Komponentenselbsterkennung, Lieferset aus Steuer- und Anschlusseinheit mit integrierter Nottaste und Schlüsseltaster zum Einbau in Gerätedosen nach DIN, Mindestdiefe 42 mm, inkl. passender Abdeckrahmen System 55 E2, weiß, visuell und akustisch unterstützte Ein-Tasten-Inbetriebnahme, differenzierte Anzeige aller Systemzustände, Anschluss von Türverriegelungen ohne separaten Notabschaltkreis über Systembus. Zusätzliche Funktionskarten zB. Basic, Standard definieren den Funktionsumfang und sind als Aufzahlungsposition definiert (Az)

Im Positionsstichwort ist die Versorgungsspannung, die Anzahl der Gerätedosen, Schutzart und die Art der Kennzeichnung angegeben.

43JK10A Z Unterputz-Türterminal m.LED-Schild f.Schlüssel 24V 3er IP32

Ausführung ohne Netzteil für drei UP-Dosen und externe 24 V DC +/- 10 % Spannungsversorgung sowie aktiv beleuchtetes Fluchtwegschild, Farbe: weiß, silber oder anthrazit

zB. Type SCU-UP+SES-UP von dormakaba oder Gleichwertiges.

Angebotenes Erzeugnis:(.....)

Kriterien der Gleichwertigkeit: Abmessungen System 55 kompatibel, Oberflächenauswahl, hinterleuchtetes Fluchtwegschild, geprüft ÖNORM EN 13637

L: S: EP: 0,00 Stk PP:



dokaJK saferoute1

43JK10B Z Unterputz-Türterminal m.LED-Schild f.Schlüssel 24V 3er IP44

Ausführung ohne Netzteil für drei UP-Dosen und externe 24 V DC +/-10% Spannungsversorgung sowie aktiv beleuchtetes Fluchtwegschild, Farbe: silber, wassergeschützter (Schutzart: IP44), verstärkter und diebstahlgeschützter Rahmen.

zB. Type SCU-UP+SES-UP von dormakaba oder Gleichwertiges.

Angebotenes Erzeugnis:(.....)

Kriterien der Gleichwertigkeit: Abmessungen System 55 kompatibel, Oberflächenauswahl, hinterleuchtetes Fluchtwegschild, geprüft ÖNORM EN 13637

L: S: EP: 0,00 Stk PP:



dokaJK saferoute_ip44

43JK15 Z Aufzählung (Az) auf Türterminal

43JK15A Z Az Türterminal f.Netzteilgehäuse 24V 0,6A 12TE

für Netzteilgehäuse und Netzteil 24V DC, 0,6 A, mit Sabotagekontakt, IP66, inkl. Befestigungsmaterial, 7 x Durchgangsloch für Würgenippeln und Isolierstopfen sowie einreihiger Hutschiene, Abm.: ca. 254 x 180 x 111 mm, 12 Teilungseinheiten TE.

L: S: EP: 0,00 Stk PP:



dokaJK NGT1

43JK15B Z Az Türterminal f.Netzteilgehäuse 24V 2,5A 18TE

für Netzteilgehäuse und Netzteil 24V DC, 2,5A, mit Sabotagekontakt, IP66, inkl. Befestigungsmaterial, 12 x Durchgangsloch für Würgenippeln und Isolierstopfen sowie einreihiger Hutschiene, Abm.: ca. 360 x 254 x 111 mm, 2 x 18 Teilungseinheiten TE.

L: S: EP: 0,00 Stk PP:



dokaJK NGT2

43JK15J Z Az Türterminal f.Schnittstelle LAN

für LAN-Vernetzungsmodul, Modul zur zentralen Parametrierung, Steuerung, Überwachung und Visualisierung sowie Vernetzung von Türen in Flucht- und Rettungswegen, Dreh- und Schiebetürantriebe Zentralsteuerung und -visualisierung, Hutschiene-Modul.

L: S: EP: 0,00 Stk PP:



dokaJK LAN_LON

43JK15K Z Az Türterminal f.Schnittstelle LON-Bus

für LON-Vernetzungsmodul über Busleitung: 2-Draht, LON FFT10A, Modul zur zentralen Parametrierung, Steuerung, Überwachung und Visualisierung sowie Vernetzung von Türen in

Flucht- und Rettungswegen, Dreh- und Schiebetürantriebe Zentralsteuerung und -visualisierung, Hutschienen-Modul, Topologie frei wählbar (Linie, Stern, Ring, Gemischt), unbegrenzte LON-Teilnehmer, unbegrenzte Netzwerkreichweite.

L: S: EP: 0,00 Stk PP:



dokaJK LAN_LON

43JK15L Z Az Türterminal f.Schnittstelle LON-Bus Abschlußwiderstand

für LON-Abschlusswiderstand zur Sicherstellung einer Abschlssimpedanz von 52,3 Ohm.

L: S: EP: 0,00 Stk PP:

43JK15M Z Az Türterminal f.Schnittstelle LON-Bus Repeater

für LON-Repeater (Infrastrukturkomponente), erforderlich bei LON-Buslänge über 900 m bzw. bei mehr als 64 LON-Teilnehmern.

L: S: EP: 0,00 Stk PP:

43JK20 Z Aufzählung (Az) auf Türterminal

43JK20D Z Az Türterminal f.Blitzleuchte grün

für Blitzleuchte grün (ähnlich RAL 6001) im schlagfesten grauen ABS-Gehäuse, Schutzart IP 54, zur horizontalen Befestigung. ca. 80 Blitze / Min., Betriebsspannung 24 VDC zum wahlweisen Anschluss an Rettungswegzentralen oder an Türterminals mit integrierten Steuer-/Anschlussplatinen.

L: S: EP: 0,00 Stk PP:



dokaJK blitzleuchte

43JK20E Z Az Türterminal f.zus.Alarmsirene

für zusätzliche externe Alarmsirene im schlagfesten weißen ABS-Gehäuse, Schutzart IP 65, Betriebsspannung 10 - 28 V DC, Frequenz 0,80 - 2,85 KHz, Startzeit 1,5 msec., Lautstärke regelbar bis 105 dB, mehrere unterschiedliche Töne programmierbar, inkl. Befestigungssockel zur seitlichen Aufputz-Kabeleinführung, zum wahlweisen Anschluss an Rettungswegzentralen oder an Türterminals mit integrierten Steuer-/Anschlussplatinen.

L: S: EP: 0,00 Stk PP:



dokaJK sirene

43JK20H Z Az Türterminal f.Einbindung RMZ, RMA, BMA

für Einbindung und Anschluss zu einen externen potentialfreien Öffnerkontakt (24V Spannung wird ausgegeben) an eine

- Rauchmeldezentrale RMZ - Insellösung integrierte RMZ in Türschließer oder Drehtürantriebe (Az)
- Rauchmeldeanlage RMA- oder
- Brandmeldeanlage BMA-Anlage.

L: S: EP: 0,00 VE PP:

43JK20I Z Az Türterminal f.zus.Parametriermöglichkeit (Basic)

für Betrieb und Parametrierung von Einzeltüren oder vernetzten Türen einschließlich Busanbindung weiterer Komponenten (Motorschlösser, Alarmmanagement,... Funktionskarte Basic) welches folgende zusätzlichen Leistungsmerkmale erfüllt:

- Parametrierbarkeit der Kurzzeitentriegelung
- Alarmmanagement
- Nutzbarkeit von Ein/Ausgangsmodulen

L: S: EP: 0,00 Stk PP:



dokaJK app_basic

43JK20J Z Az Türterminal f.zus.Logik- und Zeitfunktionen (Standard)

für volle Parametrierung von Sonderfunktionen und Signalen, Ein- und Ausgänge (Logikfunktionen) sowie integrierte Zutrittskontroll- und Zeitsteuerungsfunktionen (Funktionskarte Standard) welches folgende zusätzlichen Leistungsmerkmale erfüllt:

- volle Parametrierbarkeit
- volle Überwachungsfunktionen
- Zutrittsfunktionen
- Echtzeituhr
- Logikfunktionen

L: S: EP: 0,00 Stk PP:



dokaJK app_standard

43JK20K Z Az Türterminal f.PIN-Code Tastatur

für PIN-Code Tastatur in Terminal eingebaut einschließlich Fluchtwegschild zur Wandbefestigung, Transparentes Plexiglas-Schild mit Fluchtwegpiktogramm 9 x 9 cm gemäß ÖNORM EN 13637, nachleuchtend mit 2 Wandhalterungen aus Aluminium.

L: S: EP: 0,00 Stk PP:



dokaJK PIN

43JK20L Z Az Türterminal f.Schleusensteuerung

für Schleusensteuerung und Mehrtürensteuerung, es können bis zu vier Türen als Schleusenverbund gesteuert und überwacht werden. Die Verbindung erfolgt über Busleitung (Erweiterungskarte Schleusensteuerung).

L: S: EP: 0,00 Stk PP:

43JK20T Z Az Türterminal f.ext.Zeitschaltuhr

für externe Zeitschaltuhr (z.B. für Funktion von 7:00 bis 9:00 Uhr entriegeln).

L: S: EP: 0,00 Stk PP:

43JK20U Z Az Türterminal f.Erweiterung 16Ein/Ausgänge

für Erweiterung um maximal 16 zusätzliche potentialfreie Eingänge und 16 zusätzliche potentialfreie Ausgänge mit I/O-Modulen.

L: S: EP: 0,00 Stk PP:

43JK50 Z Impulsgeber für Türaktionen, Einbau (uP) oder Aufbau (aP)

43JK50A Z Impulsgeber uP 1-fach "Tür öffnen" IP30

1-fach UP-Dose mit Tastereinsatz und Wippe mit Symbol: **Tür öffnen**, Farbe: Edelstahl

L: S: EP: 0,00 Stk PP:



dokaJD Tast2

43JK50B Z Impulsgeber uP 1-fach "Tür öffnen" IP44

1-fach UP-Dose mit Tastereinsatz und Wippe mit Symbol: **Tür öffnen**, Farbe: Edelstahl

L: S: EP: 0,00 Stk PP:



dokaJD Tast2

43JK50C Z Impulsgeber uP 1-fach Schlüsselschalter IP30

1-fach UP-Dose mit 1-fach UP-Dose mit Schlüsselschaltereinsatz für externen Profil-Halbzylinder, Schutzart: IP30, Farbe: weiß, silber oder anthrazit.

L: S: EP: 0,00 Stk PP:



dokaJK SS_IP30

43JK50D Z Impulsgeber uP 1-fach Schlüsselschalter IP44

1-fach UP-Dose mit 1-fach UP-Dose mit Schlüsselschaltereinsatz für externen Profil-Halbzylinder, Schutzart: IP44, Farbe: weiß, silber oder anthrazit.

L: S: EP: 0,00 Stk PP:

43JK50F Z Impulsgeber uP 1-fach Schlüsseltaster+"rot/grün" IP30

1-fach UP-Dose mit Schlüsseltastereinsatz für externen Profil-Halbzylinder sowie aktiv beleuchtete **rot/grün Anzeige** für externe 24 V DC +/-10% Spannungsversorgung über Busleitung, Schutzart: IP30, Farbe: weiß, silber oder anthrazit.

L: S: EP: 0,00 Stk PP:



dokaJK SS_IP30_LED

43JK50G Z Impulsgeber uP 1-fach Schlüsseltaster+"rot/grün" IP54

Schlüsseltaster für Unterputzmontage (uP) in manipulationsgeschützter Ausführung mit LED-Anzeige (rot/grün), vorgerichtet für Profilhalbzylinder, silberfarbiges LM-Gehäuse mit Frontplatte, zum Entsichern/ Sichern des Türsystems von der Außenseite, Schutzart mind IP54.

L: S: EP: 0,00 Stk PP:



dokaJK SS_uP_IP54

43JK50H Z Impulsgeber aP 1-fach Schlüsseltaster+"rot/grün" IP54

Schlüsseltaster für Aufputzmontage (aP) in manipulationsgeschützter Ausführung mit LED-Anzeige (rot/grün), vorgerichtet für Profilhalbzylinder, silberfarbiges LM-Gehäuse mit Frontplatte, zum Entsichern/ Sichern des Türsystems von der Außenseite, Schutzart mind IP54.

L: S: EP: 0,00 Stk PP:



dokaJK SS_aP_IP54

43JK50I Z Impulsgeber uP 2-fach "Tür öffnen"+Schlüsselschalter

2-fach UP-Dose mit Tastereinsatz und Wippe mit Aufschrift: **Tür öffnen** und Schlüsselschalter, Farbe: weiß, silber oder anthrazit.

L: S: EP: 0,00 Stk PP:

- 43JK50L** Z **Impulsgeber uP 1-fach PIN-Code IP30**
1-fach UP-Dose mit PIN-Codetastatureinsatz, Farbe: weiß, silber oder anthrazit.

L: S: EP: 0,00 Stk PP:
- 43JK50M** Z **Impulsgeber uP 1-fach PIN-Code IP44**
1-fach UP-Dose mit PIN-Codetastatureinsatz, IP44 mit transparentem Klappdeckel. Farbe: weiß, silber oder anthrazit.

L: S: EP: 0,00 Stk PP:
- 43JK51** Z Impulsgeber für Türaktionen, Einbau (uP) oder Aufbau (aP)
- 43JK51H** Z **Impulsgeber uP 2-fach "Tür öffnen"+Anzeige "rot/grün"**
2-fach UP-Dose mit Tastereinsatz und Wippe mit Aufschrift: **Tür öffnen** sowie aktiv beleuchtete **rot/grün Besetztanzeige** für externe 24 V DC +/-10% Spannungsversorgung, Farbe: weiß, silber oder anthrazit.

L: S: EP: 0,00 Stk PP:
- 43JK51I** Z **Impulsgeber uP 3-fach "Tür öffnen"+"rot/grün"+verriegelt**
3-fach UP-Dose mit Tastereinsatz und Wippe mit Aufschrift: **Tür öffnen** und **Tür verriegelt/entriegelt** sowie aktiv beleuchtete **rot/grün Besetztanzeige** für externe 24 V DC +/-10% Spannungsversorgung, Farbe: weiß, silber oder anthrazit.

L: S: EP: 0,00 Stk PP:
- 43JK60** Z **Fluchttürverriegelung (Ruhestromprinzip)** für die Ausbildung von ein- und zweiflügeligen Fluchtwegtüren am Gangflügel zur Einbindung in das bestehende Fluchtwegsicherungssystem welches folgende Leistungsmerkmale erfüllt:

Einbindung in das Fluchtwegsicherungssystem zugelassen nach den Vorgaben EITVTR sowie ÖNORM EN 13637, mit Sabotage- und Türüberwachungskontakten sowie integrierter, zwangsgeführter Überwachung auf aktiven/inaktiven Zustand. Zuhaltekraft gemäß EITVTR und EN 13637 Klasse 3 bei lastunabhängiger klemmfreier Entriegelung. Anschluss an das Türmanagementsystem über Systembus, Magnetkontakt zur Öffnungsüberwachung der Türen mit flexibler Anschlussleitung. Ausschnitte, Schließbleche, Bohrungen, Anschluss und Verkabelung bis zur Übergabeposition in Klemmdose oder Zwischendecke. Die zu liefernde Anzahl der angebotenen Komponenten ist entsprechend anzupassen und im EHP enthalten. Ein Prüfzeugnis einer Ausführung mit Fluchtwegzulassung mit dem bestehenden Fluchtwegsicherungssystem ist bei der Angebotsabgabe vorzulegen.

Im Positionsstichwort ist die Art der Verriegelung, Material Türblatt und die Montageposition Bandseite (BS), Bandgegenseite (BGS) angegeben.
- 43JK60A** Z **Fluchttürverriegelung elektromagn.Vollbau BGS**

Sichtbare Elektromagnetische Fluchttürverriegelung aus korrosions- und sabotagegeschütztem Metallgehäuse, Lieferung einschließlich Gegenplatte (auch für Brandschutztüren) und Befestigungsmaterial wahlweise silber oder weiß, bandgegenseitige Montage in der Zargenlaibung, Einschränkung der lichten Durchgangshöhe um max. 60 mm.
zB. Type STV 2xx + TK Türverriegelung von dormakaba oder Gleichwertiges.

Angebotenes Erzeugnis:(.....)

Kriterien der Gleichwertigkeit: Abmessungen, Zuhaltekraft, systemkompatibel ÖNORM EN 13637

L: S: EP: 0,00 Stk PP:

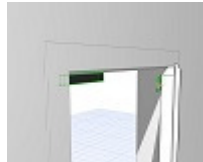

dokaJK_stv_VB_bandgegenseitig

43JK60B Z Fluchttürverriegelung elektromagn.Vollbau BGS 3000N

Sichtbare Elektromagnetische Fluchttürverriegelung aus korrosions- und sabotagegeschütztem Metallgehäuse, einschließlich Gegenplatte (auch für Brandschutztüren) und Befestigungsmaterial in eloxierter Aluminiumbeschichtung, bandgegenseitige Montage in der Zargenlaibung, Einschränkung der lichten Durchgangshöhe um max. 48 mm, Haltekraft von bis zu 3000 N, Magnetstatussensor, LED-Statusanzeige

zB. Type EM 3000-GL AH + Winkel + STV-Adapter von dormakaba oder Gleichwertiges.

Angebotenes Erzeugnis:(.....)

Kriterien der Gleichwertigkeit: Abmessungen, Zuhaltekraft, systemkompatibel ÖNORM EN 13637

L: S: EP: 0,00 Stk PP:



dokaJK_stv_VB_bandgegenseitig

43JK60C Z Fluchttürverriegelung elektromagn.Vollbau BGS 5300N

Sichtbare Elektromagnetische Fluchttürverriegelung aus korrosions- und sabotagegeschütztem Metallgehäuse, einschließlich Gegenplatte (auch für Brandschutztüren) und Befestigungsmaterial in eloxierter Aluminiumbeschichtung, bandgegenseitige Montage in der Zargenlaibung, Einschränkung der lichten Durchgangshöhe um max. 73 mm, Haltekraft von bis zu 5300 N, Magnetstatussensor, LED-Statusanzeige

zB. Type EM 5300-GL AH + Winkel + STV-Adapter von dormakaba oder Gleichwertiges.

Angebotenes Erzeugnis:(.....)

Kriterien der Gleichwertigkeit: Abmessungen, Zuhaltekraft, systemkompatibel ÖNORM EN 13637

L: S: EP: 0,00 Stk PP:



dokaJK_stv_VB_bandgegenseitig

43JK60D Z Fluchttürverriegelung elektromagn.Vollbau BS

Sichtbare Elektromagnetische Fluchttürverriegelung aus korrosions- und sabotagegeschütztem Metallgehäuse, Lieferung einschließlich Gegenplatte (auch für Brandschutztüren) und Befestigungsmaterial wahlweise silber oder weiß, bandseitige Montage an der Zarge inkl. L+Z-Winkel für nach innen öffnende Türen

zB. Type STV 2xx + TK Türverriegelung + L+Z-Winkel von dormakaba oder Gleichwertiges.

Angebotenes Erzeugnis:(.....)

Kriterien der Gleichwertigkeit: Abmessungen, Zuhaltekraft, systemkompatibel ÖNORM EN 13637

L: S: EP: 0,00 Stk PP:



dokaJK_stv_VB_bandseitig

43JK60E Z Fluchttürverriegelung elektromagn.Vollbau BS 3000N

Sichtbare Elektromagnetische Fluchttürverriegelung aus korrosions- und sabotagegeschütztem Metallgehäuse, einschließlich Gegenplatte (auch für Brandschutztüren) und Befestigungsmaterial in eloxierter Aluminiumbeschichtung, bandseitige Montage an der Zarge inkl. L+Z-Winkel für nach innen öffnende Türen, Haltekraft von bis zu 3000 N, Magnetstatussensor, LED-Statusanzeige

zB. Type EM 3000-GL AH + Winkel + STV-Adapter + L+Z-Winkel von dormakaba oder Gleichwertiges.

Angebotenes Erzeugnis:(.....)

Kriterien der Gleichwertigkeit: Abmessungen, Zuhaltekraft, systemkompatibel ÖNORM EN 13637

L: S: EP: 0,00 Stk PP:



dokaJK_stv_VB_bandseitig

43JK60F Z Fluchttürverriegelung elektromagn.Vollbau BS 5300N

Sichtbare Elektromagnetische Fluchttürverriegelung aus korrosions- und sabotagegeschütztem Metallgehäuse, einschließlich Gegenplatte (auch für Brandschutztüren) und Befestigungsmaterial in eloxierter Aluminiumbeschichtung, bandseitige Montage an der Zarge inkl. L+Z-Winkel für nach innen öffnende Türen, Haltekraft von bis zu 5300 N, Magnetstatussensor, LED-Statusanzeige

zB. Type EM 5300-GL AH + Winkel + STV-Adapter + L+Z-Winkel von dormakaba oder Gleichwertiges.

Angebotenes Erzeugnis:(.....)

Kriterien der Gleichwertigkeit: Abmessungen, Zuhaltekraft, systemkompatibel ÖNORM EN 13637

L: S: EP: 0,00 Stk PP:



dokaJK_stv_VB_bandseitig

43JK60H Z Fluchttürverriegelung elektromagn.Rohrrahmen BGS

Sichtbare Elektromagnetische Fluchttürverriegelung aus korrosions- und sabotagegeschütztem Metallgehäuse, Lieferung einschließlich Gegenplatte (auch für Brandschutztüren) und Befestigungsmaterial wahlweise silber oder weiß, bandgegenseitige Montage in der Zargenlaibung, Einschränkung der lichten Durchgangshöhe um max. 60 mm.

zB. Type STV 2xx + TK Türverriegelung von dormakaba oder Gleichwertiges.

Angebotenes Erzeugnis:(.....)

Kriterien der Gleichwertigkeit: Abmessungen, Zuhaltkraft, systemkompatibel ÖNORM EN 13637

L: S: EP: 0,00 Stk PP:



dokaJK_stv_RR_bandgegenseitig

43JK60I Z Fluchttürverriegelung elektromagn.Rohrrahmen BGS 3000N

Sichtbare Elektromagnetische Fluchttürverriegelung aus korrosions- und sabotagegeschütztem Metallgehäuse, einschließlich Gegenplatte (auch für Brandschutztüren) und Befestigungsmaterial in eloxierter Aluminiumbeschichtung, bandgegenseitige Montage in der Zargenlaibung, Einschränkung der lichten Durchgangshöhe um max. 48 mm, Haltekraft von bis zu 3000 N, Magnetstatussensor, LED-Statusanzeige

zB. Type EM 3000-GL AH + Winkel + STV-Adapter von dormakaba oder Gleichwertiges.

Angebotenes Erzeugnis:(.....)

Kriterien der Gleichwertigkeit: Abmessungen, Zuhaltkraft, systemkompatibel ÖNORM EN 13637

L: S: EP: 0,00 Stk PP:



dokaJK_stv_RR_bandgegenseitig

43JK60J Z Fluchttürverriegelung elektromagn.Rohrrahmen BGS 5300N

Sichtbare Elektromagnetische Fluchttürverriegelung aus korrosions- und sabotagegeschütztem Metallgehäuse, einschließlich Gegenplatte (auch für Brandschutztüren) und Befestigungsmaterial in eloxierter Aluminiumbeschichtung, bandgegenseitige Montage in der Zargenlaibung, Einschränkung der lichten Durchgangshöhe um max. 73 mm, Haltekraft von bis zu 5300 N, Magnetstatussensor, LED-Statusanzeige

zB. Type EM 5300-GL AH + Winkel + STV-Adapter von dormakaba oder Gleichwertiges.

Angebotenes Erzeugnis:(.....)

Kriterien der Gleichwertigkeit: Abmessungen, Zuhaltekraft, systemkompatibel ÖNORM EN 13637

L: S: EP: 0,00 Stk PP:

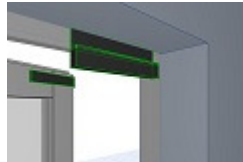

dokaJK_stv_RR_bandgegenseitig

43JK60K Z Fluchttürverriegelung elektromagn.Rohrrahmen BS

Sichtbare Elektromagnetische Fluchttürverriegelung aus korrosions- und sabotagegeschütztem Metallgehäuse, Lieferung einschließlich Gegenplatte (auch für Brandschutztüren) und Befestigungsmaterial wahlweise silber oder weiß, bandseitige Montage an der Zarge inkl. L-Winkel für nach innen öffnende Türen

zB. Type STV 2xx + TK Türverriegelung + L-Winkel von dormakaba oder Gleichwertiges.

Angebotenes Erzeugnis:(.....)

Kriterien der Gleichwertigkeit: Abmessungen, Zuhaltekraft, systemkompatibel ÖNORM EN 13637

L: S: EP: 0,00 Stk PP:



dokaJK_stv_RR_bandseitig

43JK60L Z Fluchttürverriegelung elektromagn.Rohrrahmen BS 3000N

Sichtbare Elektromagnetische Fluchttürverriegelung aus korrosions- und sabotagegeschütztem Metallgehäuse, einschließlich Gegenplatte (auch für Brandschutztüren) und Befestigungsmaterial in eloxierter Aluminiumbeschichtung, bandseitige Montage an der Zarge inkl. L-Winkel für nach innen öffnende Türen, Haltekraft von bis zu 3000 N, Magnetstatussensor, LED-Statusanzeige

zB. Type EM 3000-GL AH + Winkel + STV-Adapter + L-Winkel von dormakaba oder Gleichwertiges.

Angebotenes Erzeugnis:(.....)

Kriterien der Gleichwertigkeit: Abmessungen, Zuhaltekraft, systemkompatibel ÖNORM EN 13637

L: S: EP: 0,00 Stk PP:



dokaJK_stv_RR_bandseitig

43JK60M Z Fluchttürverriegelung elektromagn.Rohrrahmen BS 5300N

Sichtbare Elektromagnetische Fluchttürverriegelung aus korrosions- und sabotagegeschütztem Metallgehäuse, einschließlich Gegenplatte (auch für Brandschutztüren) und Befestigungsmaterial in eloxierter Aluminiumbeschichtung, bandseitige Montage an der Zarge inkl. L-Winkel für nach innen öffnende Türen, Haltekraft von bis zu 5300 N, Magnetstatussensor, LED-Statusanzeige

zB. Type EM 5300-GL AH + Winkel + STV-Adapter + L-Winkel von dormakaba oder Gleichwertiges.

Angebotenes Erzeugnis:(.....)

Kriterien der Gleichwertigkeit: Abmessungen, Zuhaltekraft, systemkompatibel ÖNORM EN 13637

L: S: EP: 0,00 Stk PP:



dokaJK_stv_RR_bandseitig

43JK60R Z Fluchttürverriegelung elektromagn.Ganzglas BGS 3000N

Sichtbare Elektromagnetische Fluchttürverriegelung aus korrosions- und sabotagegeschütztem Metallgehäuse, einschließlich Gegenplatte und Befestigungsmaterial in eloxierter Aluminiumbeschichtung, bandgegenseitige Montage in der Zargenlaibung, Einschränkung der lichten Durchgangshöhe um max. 48 mm, Haltekraft von bis zu 3000 N, Magnetstatussensor, LED-Statusanzeige, Glastürschuh zur Befestigung der Ankerplatte an 10 oder 12 mm starken Glastüren.

zB. Type EM 3000-GL AH + Winkel + STV-Adapter + UBG-1X 3000 von dormakaba oder Gleichwertiges.

Angebotenes Erzeugnis:(.....)

Kriterien der Gleichwertigkeit: Abmessungen, Zuhaltekraft, systemkompatibel ÖNORM EN 13637

L: S: EP: 0,00 Stk PP:



dokaJK_stv_GG_bandgegenseitig

43JK60S Z Fluchttürverriegelung elektromagn.Ganzglas BS 3000N

Sichtbare Elektromagnetische Fluchttürverriegelung aus korrosions- und sabotagegeschütztem Metallgehäuse, einschließlich Gegenplatte und Befestigungsmaterial in eloxierter Aluminiumbeschichtung, bandseitige Montage an der Zarge inkl. L+Z-Winkel für nach innen öffnende Türen, Haltekraft von bis zu 3000 N, Magnetstatussensor, LED-Statusanzeige, Glastürschuh zur Befestigung der Ankerplatte an 10 oder 12 mm starken Glastüren.

zB. Type EM 3000-GL AH + Winkel + STV-Adapter + UBG-1X 3000 + L+Z-Winkel von dormakaba oder Gleichwertiges.

Angebotenes Erzeugnis:(.....)

Kriterien der Gleichwertigkeit: Abmessungen, Zuhaltekraft, systemkompatibel ÖNORM EN 13637

L: S: EP: 0,00 Stk PP:

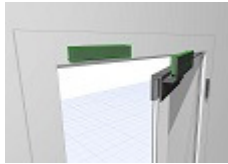

dokaJK_stv_GG_bandseitig

43JK60U Z Fluchttürverriegelung f.verdeckten Zargeneinbau

Unsichtbare Fluchttürverriegelung (Ruhestromprinzip) für den verdeckten Zargeneinbau inkl. Einsteckfallenschloss mit einstellbarer Falle als Gegenstück zur Türverriegelung zum Einbau in das Türblatt, keine Einschränkung der lichten Durchgangshöhe.

zB. Type STV 50x+TV-Z+TK+Schließblech von dormakaba oder Gleichwertiges.

Angebotenes Erzeugnis:(.....)

Kriterien der Gleichwertigkeit: Abmessungen, Zuhaltekraft, systemkompatibel ÖNORM EN 13637

L: S: EP: 0,00 Stk PP:

43JK60Y Z Fluchttüradapter f.analoge Verriegelungen

Adaptermodul zum Anschluss analoger Verriegelungen gemäß ÖNORM EN 13637 an das Fluchtwegsicherungssystem über Systembus.

zB. Type STV-Adapter von dormakaba oder Gleichwertiges.

Angebotenes Erzeugnis:(.....)

Kriterien der Gleichwertigkeit: systemkompatibel ÖNORM EN 13637

L: S: EP: 0,00 Stk PP:

43JK80 Z Fluchtwegsicherungs- und Türmanagementsoftwarepaket zur komfortablen Steuerung, Verwaltung, Überwachung und Dokumentation von einzelnen Türen und Türgruppen sowie aller Türfunktionen in Fluchtwegsicherungssystemen. Über LAN oder LON-Bus Vernetzung lässt sich eine unbegrenzte Anzahl an Türen einbinden. Weitere Komponenten wie Automatik- und Schiebetürantriebe, SVP- und M-SVP Schlösser, Zutrittskontrollleser lassen sich ebenfalls in Echtzeit managen.

43JK80A Z Parametrierungssoftware f.Schnittstelle RS232

Basisversion für reine lokale Parametrierung von Standalone-Systemen über serielle Schnittstelle inkl. USB-Stick und Verbindungskabel.

zB. Type TMS-Soft Basisversion inkl. Verbindungskabel RS232 von dormakaba oder Gleichwertiges.

Angebotenes Erzeugnis:(.....)

Kriterien der Gleichwertigkeit: Funktionsumfang

L: S: EP: 0,00 Stk PP:



dokaJK TMS

43JK80B Z Parametrierungssoftware f.Schnittstelle USB

Basisversion für reine lokale Parametrierung von Standalone-Systemen über USB-Schnittstelle und Verbindungskabel.

zB. Type TMS-Soft Basisversion inkl. Verbindungskabel USB von dormakaba oder Gleichwertiges.

Angebotenes Erzeugnis:(.....)

Kriterien der Gleichwertigkeit: Funktionsumfang

L: S: EP: 0,00 Stk PP:



dokaJK TMS

43JK80D Z Visualisierungssoftware f.Schnittstelle LAN

Steuerungs-, Visualisierungs- und Parametrierungs-Software Basisversion für LAN-Netzwerkanbindung und Datenbereitstellung für Gebäudemanagementsysteme via OPC oder Telekommunikationssysteme via ESPA Server.

zB. Type TMS-Soft von dormakaba oder Gleichwertiges.

Angebotenes Erzeugnis:(.....)

Kriterien der Gleichwertigkeit: Funktionsumfang

L: S: EP: 0,00 Stk PP:



dokaJK TMS

43JK80E Z Visualisierungssoftware f.Schnittstelle LON-Bus

Steuerungs-, Visualisierungs- und Parametrierungs-Software Basisversion für LON-Busanbindung und Datenbereitstellung für Gebäudemanagementsysteme via OPC oder Telekommunikationssysteme via ESPA Server.

zB. Type TMS-Soft+LON-Gateway USB von dormakaba oder Gleichwertiges.

Angebotenes Erzeugnis:(.....)

Kriterien der Gleichwertigkeit: Funktionsumfang

L: S: EP: 0,00 Stk PP:



dokaJK TMS

43JK90 Z Dienstleitungen für die Errichtung einer Fluchtwegsicherungsanlage

43JK90B Z Fluchtwegsicherung Inbetriebnahme

Inbetriebnahme, Programmierung und technischer Support (1 VE ist eine Tür).

- Technische Hilfestellung bei Einsatz von beigegebenen Materialien (Motorschlösser, Magnetkontakte, Türöffner,...)
- Normative und gesetzliche Hilfestellung (Fluchttüren EN 179, EN 1125,...)
- Initialisieren von Systemkomponenten
- Software- bzw Hardwareinstallation
- Programmierung und Parametrierung der Software- bzw. Hardware
- Funktionstest.

L: S: EP: 0,00 VE PP:

43JK90D Z Fluchtwegsicherung Anwenderschulung

Einschulung des Nutzers über die wichtigsten anlagentechnischen Funktionen sowie gesetzlichen Vorschriften (Dauer von mindestens 2 Stunden).

L: S: EP: 0,00 h PP:

43JZ Z Service und Wartung (dormakaba)

Version: 2021-08

Im Folgenden sind Service- und Wartungsleistungen für Automatische Türanlagen beschrieben.

1. Wartung/Gewährleistung:

Eine regelmäßige Jahreswartung bzw. technische Überprüfung sind mindestens einmal im Kalenderjahr, jedoch längstens im Abstand von 15 Monaten einer wiederkehrenden Prüfung durch Fachmonteure des Herstellers zu unterziehen. Dies ist die Grundlage für eine 24-monatige Gewährleistung, welche mit der vorgeschriebenen Abnahmeprüfung beginnt. Grundlage hierfür ist die § 8 AM-VO - Wiederkehrende Prüfung.

2. Wartungszeitraum:

Das Datum und die Uhrzeit für die Wartungsarbeiten sind vom AG und AN einvernehmlich anhand eines Jahresplans eingeplant. Falls bei der Auftragsvergabe keine anderen Regelungen vereinbart werden, gilt folgendes: Überstunden können verrechnet werden, wenn der Auftraggeber die Durchführung der nicht normalen, programmgemäßen Wartungsarbeiten in der Zeit von Montag bis Freitag, zwischen 07.00 und 17.00 Uhr gestattet.

3. Verfügbarkeit Service:

Bei Totalausfall von Automatisierten Türanlagen beträgt die Verfügbarkeit eines geeigneten Servicetechnikers maximal 8 Stunden, um vor Ort zu sein.

4. Wartungs- und Serviceumfang Automatische Türsysteme:

- Allgemeine Prüfung auf Betriebssicherheit
- Reinigung, Prüfung und Justierung des Antriebes, der Laufschiene, der Laufrollen, der Gegenhalterollen, Gestänge und Kette, sämtlicher Befestigungselemente, der Seilrollen, soweit vorhanden, der Lichtschranken oder Sicherheitssensorik
- Prüfung des Zahnriemens auf Verschleiß, ggf. Justierung, der Verriegelung auf Leichtgängigkeit, der Handverriegelung, der Schließkraft und der Reversierung der Flügel,

- der Öffnungs- und Schließgeschwindigkeit
- Funktionsprüfung der Winterschaltung, des Programmwahlschalters / Netzausfall, des "NOT-AUS" Schalters, der Fluchtwege, der Notöffnung
- Prüfung der Anlage auf Leichtgängigkeit, der Bodengleiter / Bodenführung, ggf. Justierung, der Ausrastfunktion, ggf. Justierung
- Reinigung der Bodenführungsschiene, Bodenkästen
- Funktionsprüfung der Impulsgeber, Sonderfunktionsprüfung, z.B. Schleusensteuerung
- Kunden über den Zustand der Anlage informieren
- Prüf- und Wartungsarbeiten ins Prüfbuch eintragen (inkl. digitaler Arbeitschein in pdf-Format)

5. Aufzählungen/Zubehör/Einbauteile:

Positionen für Aufzählungen, Zubehör und Einbauteile beschreiben
Ergänzungen/Erweiterungen/Varianten zu vorangegangenen Positionen (Leistungen) und werden nur aus dem System oder der Auswahl von Produkten des Herstellers der Grundposition angeboten bzw. ausgeführt.

- 43JZ05 **Z** Jährliche Pauschalkosten für die Wartung der Automatischen Türanlage sowie Personenvereinzelungsanlage (1VE = 1 Jahr).

Leistungsumfang:

Gesetzliche Sicherheitsüberprüfung und Wartung der Automatischen Türanlagen 1 mal jährlich inkl. Eintrag ins Prüfbuch. Der AN übernimmt die fachmännische Sicherheitsüberprüfung und die fachmännischen Wartung der Anlagen.

Diese Arbeiten umfassen die Überprüfung der Anlage nach den gesetzlichen Vorgaben, insbesondere deren Sicherheitsvorrichtungen auf einwandfreie Funktion, sowie das Reinigen und Schmieren der Anlagen.

Die mit dieser laufenden Wartung verbundenen Kosten einschließlich der hierzu erforderlichen Kleinteile, Schmier-, Reinigungsmittel usw. sind durch den angeführten Pauschalpreis abgegolten.

Beheben von Störungen

Leistungen, welche außer den Bereich der Service- und Wartungsarbeiten fallen, insbesondere das Beheben von Störungen, gehen zu Lasten des Eigentümers, wenn es sich nicht um Garantieleistungen handelt.

In diesen Fällen ist der Hersteller bzw. berechnigte Fachfirma berechnigt, die Behebung von Störungen sowie die Lieferung und Montage der für die einwandfreie Funktion der Türanlagen notwendigen Ersatzteile gesondert in Rechnung zu stellen.

Preisgestaltung/Preisanpassungen:

Fixpreise auf Vertragsdauer und/oder veränderliche Preise bzw. Preisanpassungen auf Basis der vom Bundesministerium für wirtschaftliche Angelegenheiten veröffentlichten Baukostenveränderungen lt. Begleitschreiben oder beigelegtem Mustervertrag.

- 43JZ05A **Z** **Grundwartung Automatik innerh. Gewährleistung**

Jahreswartung und Sicherheitsüberprüfung lt. § 8 AM-VO innerhalb Gewährleistung, inkl. Anfahrt, Arbeitszeit und aller Ersatzteile.

zB. Wartung inkl. Sicherheitsüberprüfung GOLD von dormakaba oder Gleichwertiges.

Angebotenes Erzeugnis:(.....)

Gleichwertigkeitskriterien: beschriebener Funktionsumfang

L: S: EP: 0,00 VE PP:

- 43JZ05B **Z** **Grundwartung Automatik außerh. Gewährleistung**

Jahreswartung und Sicherheitsüberprüfung lt. § 8 AM-VO nach der Gewährleistung, inkl. Anfahrt und Arbeitszeit.

zB. Wartung inkl. Sicherheitsüberprüfung GOLD von dormakaba oder Gleichwertiges.

Angebotenes Erzeugnis:(.....)

Gleichwertigkeitskriterien: beschriebener Funktionsumfang

L: S: EP: 0,00 VE PP:

43JZ05F Z Vollwartung Automatik innerh. Gewährleistung

Jahreswartung und Sicherheitsüberprüfung lt. § 8 AM-VO innerhalb Gewährleistung, inkl. Anfahrt und Arbeitszeit. Alle anfallenden Kosten (Anfahrt und Arbeitszeit) ob Wartung oder Reparatur sind enthalten (auch die Ersatzteile). Ausgeschlossen sind lediglich Schäden durch Fremdeinwirkung sowie Umrüstungen und Funktionsänderungen.

zB. Vollwartung inkl. Sicherheitsüberprüfung PLATINUM von dormakaba oder Gleichwertiges.

Angebotenes Erzeugnis:(.....)

Gleichwertigkeitskriterien: beschriebener Funktionsumfang

L: S: EP: 0,00 VE PP:

43JZ05G Z Vollwartung Automatik außerh. Gewährleistung

Jahreswartung und Sicherheitsüberprüfung lt. § 8 AM-VO nach der Gewährleistung, inkl. Anfahrt und Arbeitszeit. Alle anfallenden Kosten (Anfahrt und Arbeitszeit) ob Wartung oder Reparatur sind enthalten (auch die Ersatzteile). Ausgeschlossen sind lediglich Schäden durch Fremdeinwirkung sowie Umrüstungen und Funktionsänderungen.

zB. Vollwartung inkl. Sicherheitsüberprüfung PLATINUM von dormakaba oder Gleichwertiges.

Angebotenes Erzeugnis:(.....)

Gleichwertigkeitskriterien: beschriebener Funktionsumfang

L: S: EP: 0,00 VE PP:

43JZ20 Z Umrüstkit zur Weiterverwendung einer bestehenden Automatischen Schiebetür, Umrüstkit wird unterschieden in Umrüstkit elektr. bestehend aus 2 Stk.Kombisensoren, Programmwahlschalter, Zahnriemen, Verriegelung mit Handverriegelung, Verriegelungsmeldung, Motor/Getriebeeinheit einschließlich Notöffnungsakku, Umlenkvorrichtung und sonstigen Systemzubehör sowie Umrüstkit elektr+mech bestehend aus elektr. Komponenten inkl. Laufschiene und Verkleidung . Der Einheitspreis beinhaltet die Demontage und Entsorgung der alten Antriebselemente sowie die Montage der neuen Antriebskomponenten einschließlich Abnahmeprüfung durch TÜV oder vergleichbare akkreditierte Prüfstelle.

43JZ20A Z Autom.Schiebetüranl.Umrüstkit 1-fl elektr.

Umrüstkit für eine einflügelige Automatische Schiebetüren zur Weiterverwendung einer bestehenden Automatischen Schiebetür unter Verwendung von Laufschiene, Verkleidung und Fahrflügel, keine Fluchtwegausführung.

zB. Type ES PRO 1-fl Umrüstkit von dormakaba oder Gleichwertiges.

Angebotenes Erzeugnis:(.....)

Kriterien der Gleichwertigkeit: Antrieb mit dynamischer Kraftbegrenzung zur Einhaltung der Maximalkräfte gemäß EN16005, Türflügelgewicht bis zu 250 kg, Öffnungsgeschwindigkeit bis zu 0,9 m / sek, geprüft bis zu 1,5 Mio Lastwechsel.

L: S: EP: 0,00 Stk PP:



dokalA Umrüst elekt

43JZ20B Z Autom.Schiebetüranl.Umrüstkit 2-fl elektr.

Umrüstkit für eine zweiflügelige Automatische Schiebetüren zur Weiterverwendung einer bestehenden Automatischen Schiebetür unter Verwendung von Laufschiene, Verkleidung und Fahrflügel, keine Fluchtwegausführung.

zB. Type ES PRO 2-fl Umrüstkit von dormakaba oder Gleichwertiges.

Angebotenes Erzeugnis:(.....)

Kriterien der Gleichwertigkeit: Antrieb mit dynamischer Kraftbegrenzung zur Einhaltung der Maximalkräfte gemäß EN16005, Türflügelgewicht bis zu 400 kg, Öffnungsgeschwindigkeit bis zu 0,9 m / sek, geprüft bis zu 1,5 Mio Lastwechsel.

L: S: EP: 0,00 Stk PP:



dokalA Umrüst elekt

43JZ20C Z Autom.Schiebetüranl.Umrüstkit 1-fl elektr.Fluchtweg

Umrüstkit für eine einflügelige Automatische Schiebetüren zur Weiterverwendung einer bestehenden Automatischen Schiebetür unter Verwendung von Laufschiene, Verkleidung und Fahrflügel, Fluchtwegausführung.

zB. Type ES PRO FST 1-fl Umrüstkit von dormakaba oder Gleichwertiges.

Angebotenes Erzeugnis:(.....)

Kriterien der Gleichwertigkeit: Antrieb mit dynamischer Kraftbegrenzung zur Einhaltung der Maximalkräfte gemäß EN16005, Türflügelgewicht bis zu 250 kg, Öffnungsgeschwindigkeit bis zu 0,9 m / sek, geprüft bis zu 1,5 Mio Lastwechsel.

L: S: EP: 0,00 Stk PP:



dokalA Umrüst elekt

43JZ20D Z Autom.Schiebetüranl.Umrüstkit 2-fl elektr.Fluchtweg

Umrüstkit für eine zweiflügelige Automatische Schiebetüren zur Weiterverwendung einer bestehenden Automatischen Schiebetür unter Verwendung von Laufschiene, Verkleidung und Fahrflügel, Fluchtwegausführung.

zB. Type ES PRO FST 2-fl Umrüstkit von dormakaba oder Gleichwertiges.

Angebotenes Erzeugnis:(.....)

Kriterien der Gleichwertigkeit: Antrieb mit dynamischer Kraftbegrenzung zur Einhaltung der Maximalkräfte gemäß EN16005, Türflügelgewicht bis zu 400 kg, Öffnungsgeschwindigkeit bis zu 0,9 m / sek, geprüft bis zu 1,5 Mio Lastwechsel.

L: S: EP: 0,00 Stk PP:



dokaIA Umrüst elekt

43JZ20G Z Autom.Schiebetüranl.Umrüstkit 1-fl elektr+mech.

Umrüstkit mit Laufschiene und Verkleidung für eine einflügelige Automatische Schiebetür zur Weiterverwendung der bestehenden Fahrflügel, keine Fluchtwegausführung.

zB. Type ES PRO 1-fl Umrüstkit von dormakaba oder Gleichwertiges.

Angebotenes Erzeugnis:(.....)

Kriterien der Gleichwertigkeit: Antrieb mit dynamischer Kraftbegrenzung zur Einhaltung der Maximalkräfte gemäß EN16005, Türflügelgewicht bis zu 250 kg, Öffnungsgeschwindigkeit bis zu 0,9 m / sek, geprüft bis zu 1,5 Mio Lastwechsel.

L: S: EP: 0,00 Stk PP:



dokaIA Umrüst elekt+mech

43JZ20H Z Autom.Schiebetüranl.Umrüstkit 2-fl elektr+mech.

Umrüstkit mit Laufschiene und Verkleidung für eine zweiflügelige Automatische Schiebetür zur Weiterverwendung der bestehenden Fahrflügel, keine Fluchtwegausführung.

zB. Type ES PRO 2-fl Umrüstkit von dormakaba oder Gleichwertiges.

Angebotenes Erzeugnis:(.....)

Kriterien der Gleichwertigkeit: Antrieb mit dynamischer Kraftbegrenzung zur Einhaltung der Maximalkräfte gemäß EN16005, Türflügelgewicht bis zu 400 kg, Öffnungsgeschwindigkeit bis zu 0,9 m / sek, geprüft bis zu 1,5 Mio Lastwechsel.

L: S: EP: 0,00 Stk PP:



dokaIA Umrüst elekt+mech

43JZ20I Z Autom.Schiebetüranl.Umrüstkit 1-fl elektr+mech Fluchtweg

Umrüstkit mit Laufschiene und Verkleidung für eine einflügelige Automatische Schiebetür zur Weiterverwendung der bestehenden Fahrflügel, Fluchtwegausführung.

zB. Type ES PRO FST 1-fl Umrüstkit von dormakaba oder Gleichwertiges.

Angebotenes Erzeugnis:(.....)

Kriterien der Gleichwertigkeit: Antrieb mit dynamischer Kraftbegrenzung zur Einhaltung der Maximalkräfte gemäß EN16005, Türflügelgewicht bis zu 250 kg, Öffnungsgeschwindigkeit bis zu 0,9 m / sek, geprüft bis zu 1,5 Mio Lastwechsel.

L: S: EP: 0,00 Stk PP:



dokaIA Umrüst elekt+mech

43JZ20J Z Autom.Schiebetüranl.Umrüstkit 2-fl elektr+mech Fluchtweg

Umrüstkit mit Laufschiene und Verkleidung für eine zweiflügelige Automatische Schiebetür zur Weiterverwendung der bestehenden Fahrflügel, Fluchtwegausführung.

zB. Type ES PRO FST 2-fl Umrüstkit von dormakaba oder Gleichwertiges.

Angebotenes Erzeugnis:(.....)

Kriterien der Gleichwertigkeit: Antrieb mit dynamischer Kraftbegrenzung zur Einhaltung der Maximalkräfte gemäß EN16005, Türflügelgewicht bis zu 400 kg, Öffnungsgeschwindigkeit bis zu 0,9 m / sek, geprüft bis zu 1,5 Mio Lastwechsel.

L: S: EP: 0,00 Stk PP:



dokaIA Umrüst elekt+mech

Schlussblatt

Bezeichnung

Gesamt

Summe LV **EUR**

Summe Nachlässe/Aufschläge **EUR**

Gesamtpreis **EUR**

zuzüglich % USt. **EUR**

Angebotspreis **EUR**

Inhaltsverzeichnis

LG	BEZEICHNUNG	Seite
	Ständige Vorbemerkung der LB	1
01	Baustellengemeinkosten	2
30	Schließanlagen	10
31	Metallbauarbeiten	131
34	Rohrrahmenelemente m.Drehtüren	169
43	Türsysteme (Elemente)	428
	Schlussblatt	652

Legende für Abkürzungen:

- TA: Kennzeichen „Teilangebot“
PU: Nummer Leistungsteil für Preisumrechnung
TS: Teilsummenkennzeichen (bei LV ohne Gliederung)
PZZV: Kennzeichen für Positionsart (P)
Zuordnungskennzeichen (ZZ)
Variantennummer (V)
V: Vorbemerkungskennzeichen
W: Kennzeichen „Wesentliche Position“